

BRASTEMP

Manual do Consumidor

Lavadora
TOTAL
7 kg

Caro consumidor,

Você adquiriu sua Lavadora TOTAL 7 kg, um exemplo do avanço de nosso desenvolvimento tecnológico.

Nós da Brastemp, nos empenhamos para tornar nossos produtos cada vez mais eficientes e sua vida cada vez mais prática. Conheça os recursos que esse produto oferece para ajudar você a cuidar das roupas de sua família com qualidade, sem abrir mão da sua liberdade e qualidade de vida.

Fizemos este manual para que você possa tirar o máximo de proveito da sua Lavadora com conforto, segurança e economia de energia. Leia-o atentamente para conhecer a Lavadora e seus recursos, e para instalá-la com segurança. Use-o sempre que precisar de suporte para programar a Lavadora ou quiser dicas para cuidar bem de suas roupas.

Nós queremos, cada vez mais, conquistar a sua confiança.

Estamos à sua inteira disposição para tirar qualquer dúvida e ouvir sua crítica ou sugestão.

Para tirar dúvidas, agendar serviços, registrar sugestões ou reclamações, ligue para:

4004.0014
Capitais e Regiões Metropolitanas

0800 .970.0999
Outras Regiões

Ou acesse nosso site: www.brastemp.com.br

conteúdo

Instalação	01
Desembalando a Lavadora	01
Condições Elétricas e Hidráulicas	01
Instalando a Lavadora	03
Conheça sua Lavadora	04
Cuidado com as Roupas	06
Uso da Lavadora	08
Abasteça a Lavadora	08
Abasteça o Maxi-dispenser	09
Programa a Lavadora	10
Limpeza	13
Limpeza Interna da Lavadora	13
Limpeza Externa da Lavadora	13
Limpeza da Tela-filtro da Mangueira	13
Limpeza da gaveta do Maxi-dispenser	14
Solucionando Problemas	15
Termo de Garantia	17
Questões Ambientais	19
Dados Técnicos	21



avisos de segurança

- A lavadora foi desenvolvida para uso exclusivamente doméstico.
- A instalação da Lavadora deve seguir as instruções descritas nesse manual.
- Não é permitido o manuseio da Lavadora por crianças e pessoas não capacitadas, sendo necessária a atenção do responsável sempre que existirem crianças por perto, durante a instalação e quando o produto estiver em funcionamento.
 - Siga rigorosamente as instruções de instalação elétrica para garantir a segurança de toda família.
 - Não lave artigos que tenham sido limpos, umedecidos, molhados ou deixados de molho em gasolina, solventes ou outros produtos que liberem vapores ou gases que possam inflamar ou explodir.

Desembalando a Lavadora

Em caso de dúvidas ou dificuldades para a instalação e utilização do produto, recomenda-se que seja contatado o serviço do SAB - Único Serviço Autorizado Brastemp. Entretanto, informamos que a visita do técnico do Serviço Autorizado em sua residência para a instalação do produto e/ou instruções de uso não é gratuita.

1

Retire a Lavadora da embalagem, a proteção interna e os acessórios que vêm dentro dela.



2

Retire a base de isopor, levantando-a pelas alças laterais, com o auxílio de uma pessoa.

Nunca utilize a Lavadora com a base de isopor, pois isso poderá danificá-la.

IMPORTANTE - São necessárias duas ou mais pessoas para mover ou instalar a sua Lavadora. A instalação por uma única pessoa pode causar ferimentos ou danos à coluna.



3

Verifique os acessórios: Manual do Consumidor e a relação do SAB - Único Serviço Autorizado Brastemp.



Condições Elétricas e Hidráulicas

4

Sua Lavadora vem de fábrica com plugue bipolar. Utilize uma tomada bipolar exclusiva e em perfeito estado



5

Verifique se a tensão (voltagem) de alimentação indicada na etiqueta do cabo de força da Lavadora é a mesma da tomada onde ela será ligada (127 ou 220 V).

ADVERTÊNCIA - Nunca altere ou use o cabo de força de maneira diferente da recomendada, para não provocar choque elétrico, incêndio ou danos à sua Lavadora. Se o cordão de força estiver danificado, deve ser substituído pelo SAB - Único Serviço Autorizado Brastemp, a fim de evitar riscos.



instalação

6

É indispensável a utilização de circuito e disjuntores termomagnéticos exclusivos para a proteção da Lavadora e da rede elétrica contra sobrecorrentes. Caso não exista circuito, disjuntores termomagnéticos e uma tomada bipolar exclusivos, consulte um eletricitista para instalá-los. Instale o fio-terra, independente da tensão de alimentação do produto. Não ligue o fio-terra em canos de água, gás ou tubos de PVC, para não perder a proteção contra choque elétrico. Siga as normas da ABNT, NBR 5410 - Seção Aterramento. Se necessário, consulte um eletricitista especializado de sua confiança. O diâmetro dos fios da rede elétrica devem estar de acordo com a tabela abaixo:

Bitola	Distância do quadro	
2,5 mm ²	127 V	até 29 m
4,0 mm ²		30 a 48 m
6,0 mm ²	220 V	até 70 m
10,0 mm ²		71 a 116 m
		-
		-

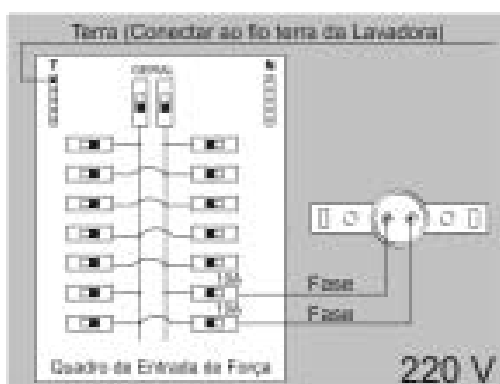

7

Recomenda-se que haja uma torneira exclusiva. Na sua falta, você pode conectar a mangueira na torneira do tanque com rosca de 3/4 de polegada.

Verifique se a pressão da água para abastecimento corresponde a um nível de 2 a 80 m acima do nível da torneira (de 0,2 a 8 kgf/cm² ou de, aproximadamente, 20 kPa a 800 kPa). Se a Lavadora demorar mais do que 12 min para completar o nível baixo, significa que a pressão está abaixo da mínima recomendada, podendo sobrar resíduos de sabão e amaciante no Dispenser. Se demorar menos do que 3 min, significa que a pressão está acima da máxima e a Lavadora poderá ser danificada. Para o correto funcionamento da Lavadora, abasteça-a com água em uma temperatura entre 5 e 50°C.

IMPORTANTE - Nunca utilize entrada de água de sistemas de aquecimento central, para não provocar danos à sua Lavadora.



instalação

Instalando a Lavadora

8

Instale a mangueira de saída de água no tanque ou em um tubo exclusivo para escoamento, com diâmetro de 5 cm. Para instalação em tanque, mantenha a curva plástica que acompanha a extremidade da mangueira. Para instalação em tubo de escoamento, retire a curva plástica. Nunca solte a mangueira de saída de água da abraçadeira fixada no gabinete, pois além de evitar cortes na mangueira, a abraçadeira garante a altura necessária para o funcionamento correto da Lavadora. Caso o comprimento da mangueira não seja suficiente para atingir o ponto de escoamento, procure o SAB - Único Serviço Autorizado Brastemp - para a compra de uma mangueira disponível com 2,30 m de comprimento.

A extremidade curva da mangueira de saída de água deve estar posicionada em uma altura entre 0,85 e 1,20 m. Se estiver abaixo de 0,85 m, a sua Lavadora não completará o nível de água necessário para o seu funcionamento. Se estiver acima de 1,20 m, a Lavadora não conseguirá escoar a água.

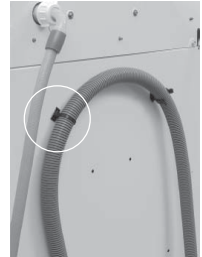

abraçadeira

9

Rosqueie a mangueira de entrada de água na torneira, aperte o suficiente para não haver vazamento. Abra a torneira. Caso ocorra vazamento, reaperte as conexões.

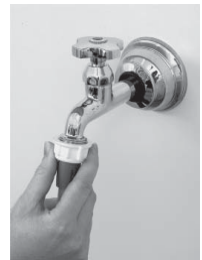

10

Posicione a Lavadora em um local com superfície plana e nivelada para que fique com todos os pés apoiados, evitando trepidações, barulhos e vazamentos. Deixe a Lavadora no mínimo 10 cm afastada da parede ou de outros móveis ou objetos.

IMPORTANTE - A instalação deve ser feita em local onde não haja exposição aos raios solares ou chuva. Nunca instale a Lavadora em carpetes ou em degraus construídos acima do nível do piso do local de instalação.



11

Conecte o plugue na tomada.

ADVERTÊNCIA - Não use benjamins, adaptadores, extensões ou ligações improvisadas, sob risco de curto-circuito ou incêndio.



12

Verifique se a Lavadora está corretamente nivelada. Para isso, abasteça a Lavadora com água utilizando o nível mais baixo que sua Lavadora oferece e verifique se a água está acompanhando os furos do cesto em uma mesma linha. Esse procedimento irá evitar trepidações, barulho, vazamento e desgaste da sua Lavadora.

IMPORTANTE - Sua lavadora foi projetada com pés modernos e seguros. Não os retire, nem os substitua por outros para que sejam evitadas trepidações e danos à sua lavadora.



conheça sua lavadora

Funções que a sua Lavadora possui

Tipos de Agitação

Turbo Performance - Eficiente função para roupas mais sujas e resistentes. Esta função possui uma agitação mais forte, proporcionando um melhor resultado de limpeza das roupas.

Normal - Indicada para roupas do dia-a-dia.

Delicada - Esta função possui uma taxa de agitação mais lenta, permitindo que você lave até suas roupas mais delicadas, sem danificá-las.

Opções de Centrifugação

Centrifuga - Centrifugação a 750 rpm (RPM- Rotações por minutos). Velocidade ideal para remoção da água das roupas, sem danificar o tecido.

Função Amaciante - Permite que suas roupas fiquem imersas na água com amaciante por muito mais tempo, realizando a centrifugação no momento que você desejar. É necessária a utilização de amaciante para o funcionamento desta função.

Para dar início à centrifugação, basta posicionar o botão na opção Centrifuga.

Não Centrifuga - A água será escoada e o ciclo será finalizado. Esta opção é adequada para lavagem de roupas difíceis de passar. Sempre que desejar realizar a centrifugação, posicione o botão na opção Centrifuga.

Eliminação Automática de Fiapos

Não necessita de filtro.

A Lavadora elimina automaticamente os fiapos das roupas.

Molho Limpeza Profunda

A sua Lavadora Brastemp possui um molho com tempo indeterminado. É você quem determina o tempo em que suas roupas devem ficar de molho. Para uma maior eficiência na remoção de manchas, a Lavadora faz, em intervalos de 55 segundos, uma agitação de 5 segundos, misturando melhor a roupa com água e sabão.

Programas de Lavagem com Opções de Enxágües.

Agora a Lavadora Brastemp oferece duas opções de enxágüe para a sua lavagem. Você pode optar por programas com um ou dois enxágües, de acordo com a necessidade da sua lavagem.

Agitador Dual Action

Dupla ação durante a lavagem. Este sistema movimentando as roupas na vertical e na horizontal, limpando-as melhor, pois permite uma lavagem mais homogênea. Suas pás flexíveis foram desenvolvidas para não danificar os tecidos, tratando as roupas com maiores cuidados.

Alças Laterais

Alças plásticas instaladas nas laterais da Lavadora facilitam durante a mobilidade e desembalagem da mesma.

Pés Multi-função

Os novos pés anti-derrapantes garantem mais firmeza para a sua Lavadora. Além disso, você pode regulá-los para garantir o melhor nivelamento da sua máquina, evitando trepidações durante a lavagem.

Cesto Inox

Sem pontos de solda, o cesto interno da Lavadora é produzido em inox, por isso não enferruja. É durável, higiênico e fácil de limpar.

Tampa de Vidro Temperado

Permite visibilidade total durante o processo de lavagem, com toda segurança.

Maxi-Dispenser

Com três recipientes, sua Lavadora distribui automaticamente, de acordo com o programa de lavagem, o sabão em pó, o amaciante e o alvejante, sem que você precise acompanhar a lavagem para fazer isso manualmente. Mais conforto e bem estar.

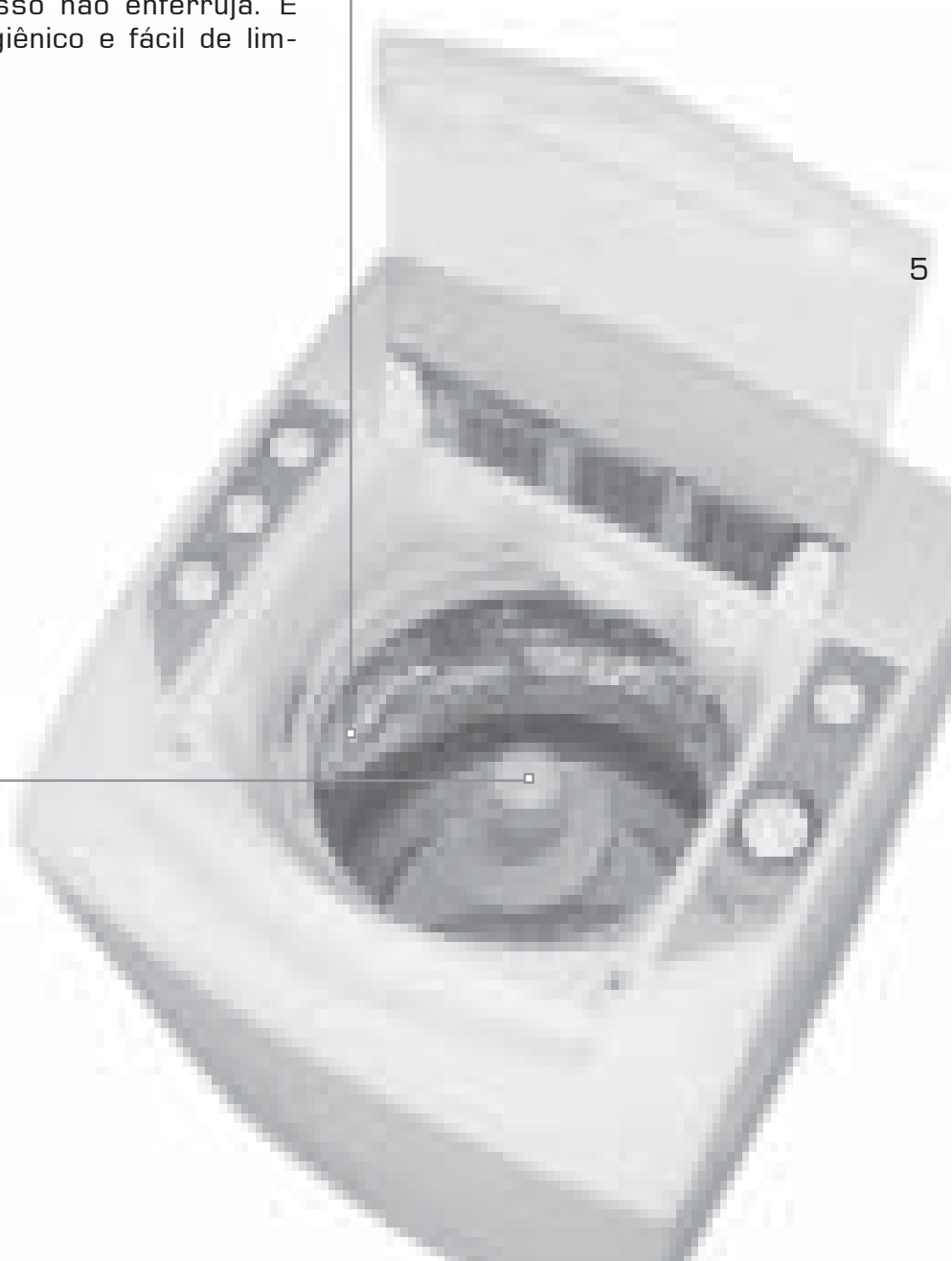

CUIDADO COM AS ROUPAS

Para conservar melhor as roupas, é necessário saber como lavá-las. Aprenda como tirar o melhor proveito de sua Lavadora e mantenha suas roupas por mais tempo.

Verifique na etiqueta

- se a roupa é lavável em água (alguns artigos de lã, por exemplo, não são);
- se pode ser lavada em máquina;
- se pode ser lavada com alvejantes.

Escolha os produtos e tipos de lavagem adequados para cada tipo de roupa.

Separe as roupas

- roupas brancas, das coloridas;
- roupas coloridas de cores firmes, das coloridas desbotáveis;
- roupas muito sujas (que exigem programas de lavagem mais intensos), das roupas pouco sujas. Assim você melhora o desempenho de cada programa, evitando danificar as roupas delicadas e pouco sujas;
- artigos "receptores" de fiapos (meias, maiôs, etc...), dos artigos "doadores" de fiapos (fraldas, moletom, toalha de banho, etc...).

Examine as roupas antes da lavagem

Antes de colocar as roupas na Lavadora, verifique e retire todos os objetos que possam se soltar durante a lavagem, danificando a Lavadora e impedindo o seu funcionamento.

6

- retire alfinetes, cintos, enchimentos e quaisquer acessórios das roupas;
 - retire o que estiver dentro dos bolsos (alfinetes, moedas, pregos, cliques etc.);
 - retire os ganchos ou rodízios das cortinas antes da lavagem;
 - peças íntimas devem ser lavadas em saquinhos próprios para roupas delicadas, especialmente soutiens com armação em aro e alças removíveis.
 - roupas rasgadas ou descosturadas devem ser consertadas antes de lavar, bem como
 - botões e acessórios que não estejam totalmente fixados à roupa;
- feche zíperes e botões de pressão, para que não se estraguem ou se prendam em outras peças de roupa.

Conselhos úteis para remoção de manchas

- Manchas podem ser retiradas facilmente se o tecido for tratado o mais rapidamente possível. Evite que a mancha seque ou permaneça por muito tempo em contato com o tecido;
- Quanto maior for o tempo de permanência da mancha na roupa, maior será o ataque às fibras e maior será o esforço para removê-la, podendo desgastar o tecido mais rapidamente;
- Guardar no armário, ou passar a ferro roupas que não estejam devidamente lavadas, pode ocasionar a fixação permanente das manchas;
- Nem sempre a mancha é eliminada na primeira vez. Às vezes é necessário repetir o procedimento várias vezes até que a mancha seja totalmente removida;
- Antes de usar qualquer removedor é aconselhável que se faça um teste em uma parte escondida do tecido para evitar possíveis danos à sua roupa;
- Verifique sempre as recomendações do fabricante na etiqueta da roupa;
- Verifique também as recomendações do fabricante de produtos químicos (sabão, alvejante e amaciante). O resultado de lavagem pode variar de acordo com os produtos utilizados.

A roupa é desbotável?

Para verificar se uma roupa é desbotável, faça o teste abaixo, seguindo passo a passo as instruções:

1. Umedeça um pedaço da roupa, de preferência a bainha.
2. Coloque um tecido branco (para teste, que possa ser manchado) sobre o tecido colorido que foi umedecido e passe-o com ferro quente.
3. Se a cor do tecido colorido impregnar o tecido branco, quer dizer que ele manchará outras roupas que sejam lavadas juntamente. Lave-o separadamente com água fria e sem deixar de molho e, em seguida, enxágüe-o e deixe-o secar à sombra.

O peso das roupas secas

camisa	250 g
camiseta	150 g
calça jeans adulto	700 g
calça jeans infantil	400 g
conjunto moletom adulto	700 g
peça íntima	50 g
fralda	50 g
fronha	50 g
jaqueta jeans	800 g
pano de prato	50 g
lençol casal	800 g
lençol solteiro	500 g
pijama	300 g
toalha de banho	500 g
toalha de rosto	200 g
toalha para pés	300 g
toalha de mesa grande	500 g
toalha de mesa pequena	250 g

Entenda os símbolos nas etiquetas das roupas



Pode ser lavada em máquina. Ação mecânica normal. Temperatura máxima 40°C.



Pode ser lavada em máquina. Ação mecânica reduzida. Temperatura máxima 40°C.



Pode ser lavada em máquina. Ação mecânica muito reduzida. Temperatura máxima 40°C.



Deve ser lavada à mão.



Não lavar.



Pode ser lavada com alvejante à base de cloro.



Não pode ser lavada com alvejante à base de cloro.



Pode secar em secadora. Ciclo normal na temperatura máxima.



Pode secar em secadora. Ciclo normal na temperatura mínima.



Não é permitido secar em secadora.



Secar na vertical.



Secar na vertical sem torcer.



Secar na horizontal.



Passar a ferro com temperatura máxima de 110°C.



Passar a ferro com temperatura máxima de 150°C.



Passar a ferro com temperatura máxima de 200°C.



Não passar a ferro.



Lavar a seco. A letra no interior do círculo indica o produto químico a ser usado (A, P ou F)



Não lavar a seco.

uso da Lavadora

Agora que você já instalou sua Lavadora adequadamente e conheceu suas funções e benefícios, aprenda como usá-la no dia-a-dia, seguindo os passos abaixo.

1

Limpe a Lavadora

Antes de utilizar sua Lavadora, faça uma limpeza interna do produto seguindo os três passos abaixo:

1. Abasteça o compartimento de sabão até a metade, com sabão em pó.
2. Programe a Lavadora, seguindo as instruções da página 10.

Programa de Lavagem _____ RÁPIDA
Nível de água _____ ALTO

3. Deixe a Lavadora fazer o ciclo completo.

2

Abasteça a Lavadora

Coloque as roupas abertas no cesto, distribuindo-as de maneira uniforme ao redor do agitador, começando pelas peças maiores. As peças mais leves devem ficar no meio da carga. Isso dará mais estabilidade à sua Lavadora, evitando trepidações durante a lavagem.

IMPORTANTE – Não coloque as roupas no cesto após encher a Lavadora com água, pois pode ocorrer transbordamento de água e danos à Lavadora.

Quantidade máxima de roupa a ser utilizada em cada nível de água

	Normal/ Turbo Performance	Delicada
Mini Carga	1,0 kg de roupa seca	0,6 kg de roupa seca
Nível Baixo	2,5 kg de roupa seca	1,4 kg de roupa seca
Nível Médio	4,0 kg de roupa seca	2,4 kg de roupa seca
Nível Alto	7,0 kg de roupa seca*	4,0 kg de roupa seca

Consulte a tabela de pesos de roupa na página 07.

Ao utilizar a capacidade nominal da Lavadora, as roupas não devem ultrapassar a linha superior de furos do cesto e a extremidade da hélice, conforme figura ao lado.

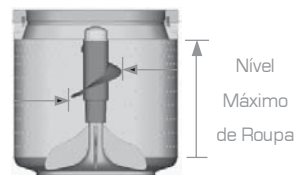

*A capacidade nominal declarada (7 kg) se refere a uma carga padrão composta por lençóis, fronhas e toalhas de algodão, cuja composição, dimensões e gramaturas são especificadas na Portaria do Ministério do Desenvolvimento, Indústria e Comércio Exterior – MDIC, n.º 185. A capacidade máxima da Lavadora para carregamento de roupa seca é definida a partir de uma carga padrão que simula o comportamento da ampla maioria dos itens que pode ser lavada em um domicílio. Contudo, existem certos tipos de artigos que, apesar de serem leves, ocupam um grande volume (por exemplo: tecidos sintéticos de modo geral e artigos com enchimento de espuma), podendo comprometer o bom funcionamento e performance da Lavadora, quando utilizada em sua capacidade máxima.

3

abasteça o maxi-dispenser

O Maxi-dispenser possui uma gaveta com 2 recipientes que armazenam o sabão em pó e o amaciante, mais um recipiente separado para alvejante. Os produtos são dispensados automaticamente durante as etapas da lavagem. Para usar a gaveta, basta puxar com uma das mãos para abri-la, abastecê-la conforme as instruções abaixo e fechá-la, empurrando para dentro.

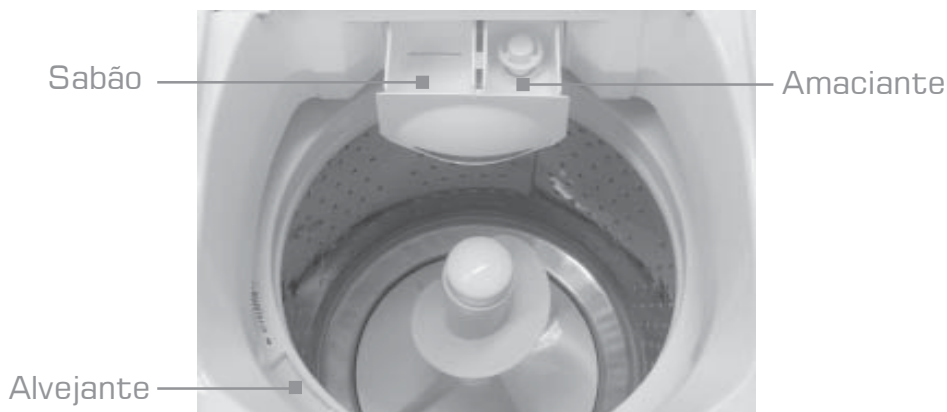

Compartimento de Sabão

- Este compartimento deve ser abastecido somente com sabão em pó.
- Verifique, na tabela abaixo, a quantidade de sabão a ser usada neste compartimento:

NÍVEL DE ÁGUA	QUANTIDADE DE SABÃO	
	Normal e Turbo	Delicada
Mini Carga		
Nível Baixo		
Nível Médio		
Nível Alto		

9

Compartimento de Amaciante (Uso Opcional)

- Abasteça este compartimento somente com amaciante líquido;
- Não ultrapasse o nível máximo (MAX) do sifão. Caso isso ocorra, o sifão pode dispensar o produto antes do tempo adequado, podendo manchar os tecidos;
- O nível máximo desse compartimento é indicado para NÍVEL ALTO de água. Reduza a quantidade do produto para os outros níveis de água.
- O amaciante pode ser usado quando qualquer uma das opções de centrifugação estiver selecionada: Não Centrifuga, Função Amaciante e Centrifuga.

Compartimento de Alvejante (Uso Opcional)

- O alvejante auxilia no branqueamento e remoção das manchas;
- Abasteça com alvejante líquido este compartimento. Para evitar derramamento, utilize um recipiente com bico de despejo;
- Siga a quantidade recomendada pelo fabricante;
- Use água sanitária (alvejante clorado) somente para roupas brancas. Para tecidos coloridos, use alvejante especial sem cloro. Alvejante clorado pode provocar desbotamento e/ou manchamento.
- Alguns amaciantes são muito viscosos e podem deixar resíduo no compartimento. Neste caso, dilua-os com um pouco de água antes de usar.
- Não deixe cair amaciante no compartimento do sabão e vice-versa. Caso isso ocorra, a reação química entre os produtos pode manchar o tecido e danificar a Lavadora.
- Caso você abasteça o Maxi-dispenser com algum produto que não deseja utilizar, retire as roupas do cesto e siga os passos mencionados em "Limpeza do Maxi-dispenser" página. 14.

4

programe a Lavadora

Siga os 5 passos indicados abaixo para programar a Lavadora conforme suas necessidades:



Selecione o nível de água.

Normal e Turbo Performance

MINI CARGA - até 1,0 kg de roupa seca

NÍVEL BAIXO - até 2,5 kg de roupa seca

NÍVEL MÉDIO - até 4,0 kg de roupa seca

NÍVEL ALTO - até 7,0 kg de roupa seca

Delicada

MINI CARGA - até 0,6 kg de roupa seca

NÍVEL BAIXO - até 1,4 kg de roupa seca

NÍVEL MÉDIO - até 2,4 kg de roupa seca

NÍVEL ALTO - até 4,0 kg de roupa seca

Escolha o tipo de agitação mais adequada ao tipo de roupa a ser lavada:

TURBO PERFORMANCE - para roupas mais sujas e resistentes.

CICLO NORMAL - para roupas do dia-a-dia.

DELICADA - para roupas delicadas.

Sua Lavadora possui 3 opções de centrifugação:

NÃO CENTRIFUGA - Elimina a última centrifugação. Indicada para roupas difíceis de passar.

FUNÇÃO AMACIANTE - Após o último enxágüe, a água não é escoada e a roupa permanece mergulhada em água com amaciante (caso esteja sendo utilizado, até que você posicione o botão na opção Centrifuga.

CENTRIFUGA - Para que a centrifugação seja realizada automaticamente no final da lavagem.

Presione a tecla LIGA / DESLIGA para ligar a Lavadora.

ATENÇÃO - Para desligar a Lavadora, ao final da lavagem, pressione o botão novamente.

Escolha o programa de lavagem de acordo com o nível de sujeira da roupa:

Programas com 2 enxágües

LAVAGEM PESADA	roupa muito suja
LAVAGEM NORMAL	roupa suja
LAVAGEM SIMPLES	roupa pouco suja

Programas com 1 enxágüe



LAVAGEM ECONÔMICA	roupa suja
LAVAGEM RÁPIDA	roupa pouco suja

Molho Limpeza Profunda



Molho com tempo indeterminado. Quando desejar finalizar o molho, posicione o botão na etapa Centrifugação  para que a água seja escoada e a roupa seja centrifugada.

Tempo aproximado de lavagem*

Programas de lavagem com 2 enxágües

LAVAGEM PESADA (molho longo)	2 horas e 2 min.
LAVAGEM NORMAL (molho curto)	1 hora e 33 min.
LAVAGEM SIMPLES (sem molho)	1 hora e 5 min.
DUPLO ENXÁGUE 	43 min
CENTRIFUGAÇÃO 	14 min**

Programas de lavagem com 1 enxágüe

LAVAGEM ECONÔMICA (molho curto)	1 hora
LAVAGEM RÁPIDA (sem molho)	41 min.
ENXÁGUE 	21 min.
CENTRIFUGAÇÃO 	11 min**

* Tempo calculado com nível alto de água e opção centrífuga. A duração do programa pode variar em função da variação da pressão da água na sua residência ou quando você optar por outras opções de Nível de Água e Centrifugação.

** A Lavadora realiza a drenagem da água por aproximadamente 6 minutos antes de iniciar a centrifugação. Essa é uma característica normal da Lavadora.



Tabelas de Programas

Pensando na melhor maneira de você usar a sua nova Lavadora e facilitar o seu dia-a-dia, a Brastemp elaborou 30 programas de lavagem para você escolher de acordo com a sua necessidade. Além de constar no manual, você poderá encontrar estes mesmos programas na parte interna da tampa de vidro da Lavadora - tudo isso para facilitar mais ainda a sua vida !

Pesados

Tipo de Roupa	Nível de água	Lavagem	Tipo de Agitação	Centrifugação
▪ Roupa clara muito suja	Médio	Pesada	Turbo	Centrifuga
▪ Jeans muito sujo	Médio	Normal	Turbo	Centrifuga
▪ Jeans Sujo	Alto	Normal	Normal	Centrifuga
▪ Moletom	Alto	Rápida	Turbo	Centrifuga
▪ Meia	Mini Carga	Normal	Turbo	Centrifuga
▪ Esporte Radical	Médio	Limpeza Profunda	Turbo	Centrifuga
▪ Banho Pesado	Alto	Pesada	Turbo	Função Amaciante
▪ Pano de Limpeza	Baixo	Pesada	Turbo	Centrifuga

Especias

Tipo de Roupa	Nível de água	Lavagem	Tipo de Agitação	Centrifugação
▪ Branca encardida	Mini Carga	Pesada	Turbo	Centrifuga
▪ Roupa delicada	Médio	Normal	Delicada	Centrifuga
▪ Roupa esportiva	Médio	Econômica	Normal	Centrifuga
▪ Roupa pouco suja	Mini Carga	Rápida	Normal	Centrifuga
▪ Roupa estampada	Baixo	Rápida	Normal	Centrifuga
▪ Roupa extra delicada	Médio	Rápida	Delicada	Não Centrifuga
▪ Roupa de praia	Baixo	Simples	Delicada	Não Centrifuga
▪ Enxágue amaciante	Médio	1 enxágue	Normal	Centrifuga
▪ Lavegem alvejante	Baixo	Normal uso de alvejante	Normal	Centrifuga
▪ Cortina leve	Alto	Normal	Delicada	Não Centrifuga

Dia - a -Dia

Tipo de Roupa	Nível de água	Lavagem	Tipo de Agitação	Centrifugação
▪ Social clara	Médio	Econômica	Delicada	Centrifuga
▪ Social escura	Baixo	Rápida	Delicada	Centrifuga
▪ Branca normal	Alto	Pesada	Normal	Centrifuga
▪ Colorida normal	Médio	Normal	Normal	Centrifuga
▪ Escura normal	Médio	Simples	Normal	Centrifuga
▪ Cama	Alto	Normal	Normal	Função amaciante
▪ Banho	Alto	Pesada	Normal	Função amaciante
▪ Mesa	Médio	Pesada	Normal	Centrifuga
▪ Cozinha	Baixo	Pesada	Normal	Centrifuga
▪ 1 enxágue	-	1 enxágue	-	-
▪ 2 enxágues	-	2 enxágues	-	-
▪ Centrifugar	-	-	-	Centrifugar

Limpeza Interna da Lavadora

A cada dois meses, faça a limpeza interna da Lavadora seguindo os 4 passos abaixo:

1. Certifique-se de que não exista nenhuma peça de roupa no interior da Lavadora.
2. Coloque 1/2 litro de alvejante (água sanitária) diretamente no cesto.
3. Faça a seguinte seleção no painel:

Programa de Lavagem _____ LAVAGEM NORMAL
Nível de água _____ ALTO
Tipo de Agitação _____ NORMAL

4. Deixe a Lavadora fazer o ciclo completo.

ATENÇÃO: Não utilize programas de menor duração durante a lavagem, para garantir que todo o alvejante seja removido da Lavadora.

Limpeza Externa da Lavadora

Para não danificar e aumentar a vida útil da sua Lavadora:

- Limpe o vidro da tampa semanalmente, evitando acúmulo de resíduos. Nunca utilize limpavidros para não danificar o material utilizado na Lavadora;
- Use sabão neutro, aplicado com esponja ou pano macio. Nunca utilize álcool, removedores ou substâncias abrasivas, principalmente na tampa, pois poderá ocorrer uma reação química, danificando a Lavadora;
- Não utilize jatos de água ao limpar a sua Lavadora, para não danificar os componentes elétricos, o que pode acarretar um curto-circuito ou incêndio.

Limpeza da Tela-filtro da Mangueira

Eventualmente, será necessário desrosquear a mangueira da torneira e submeter a tela-filtro a um jato de água, podendo também fazer uso de uma escova para limpá-la.

Mantenha a tela-filtro na mesma posição que veio de fábrica. Nessa posição, evita-se que impurezas presentes na água obstruam o filtro.



IMPORTANTE

Sua Lavadora possui um sistema que elimina os resíduos e fiapos automaticamente, através da água, durante o escoamento. Por isso não possui filtro.

Limpeza da gaveta do Maxi-Dispenser

Limpe a gaveta do Maxi-dispenser com regularidade para que sua eficiência seja mantida.

1. Puxe a gaveta de sabão e amaciante até que ela trave.



2. Incline-a para baixo para soltá-la da trava.



3. Em seguida, levante a frente da gaveta para que ela saia totalmente do alojamento.



14 4. Remova o sifão do recipiente de Amaciante, puxando-o para cima.

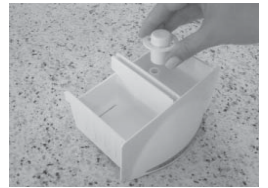

5. Lave o sifão e a gaveta com água corrente e uma esponja macia.



6. Limpe o alojamento, onde fica a gaveta, com um pano umedecido em água. Coloque o sifão no recipiente de Amaciante.



7. Coloque a gaveta novamente, forçando-a levemente para dentro do alojamento.



Solucionando Problemas

Problema	Causa Provável	Solução
Lavadora não funciona / não liga.	Tecla Liga-Desliga não acionada.	Acione a tecla Liga-Desliga.
	Falta de energia elétrica.	Aguarde a energia voltar.
	Tampa aberta.	Feche a tampa (um dispositivo de segurança impede o funcionamento da Lavadora com a tampa aberta).
	Plugue fora da tomada.	Conecte o plugue na tomada.
	Defeito na rede elétrica (mau contato). Falta de água.	Verifique o funcionamento da tomada com outro aparelho e/ou chame um electricista para verificar a tomada. Verifique se a torneira está fechada ou se está faltando água.
Não lava.	Carga de roupa inadequada para o volume de água.	Selecionar o nível de água de acordo com a carga de roupa.
	Uso inadequado do Maxi-dispenser.	Verifique se o Maxi-dispenser foi abastecido de acordo com o programa.
	Programa inadequado para o nível de sujeira da roupa.	Consulte as páginas 11 e 12.
	Sabão não dilui no Maxi-dispenser.	Não utilize sabão empedrado.
Resíduo no Maxi-dispenser.	Baixa pressão da água.	Consulte um encanador ou a companhia de fornecimento de água.
	Sabão empedrado.	Não utilize sabão empedrado. Verifique o prazo de validade do sabão.
	Uso inadequado do Maxi-dispenser.	Verifique se o abastecimento do sabão foi feita de acordo com o programa.
	Amaciante muito viscoso.	Dilua o amaciante antes de colocá-lo no Maxi-dispenser.
	Montagem inadequada do Maxi-dispenser.	Verifique se as peças estão bem encaixadas.
Lavadora não solta água.	Mangueira de escoamento está instalada acima de 1,20m.	Reveja as informações de instalação e posicione a mangueira na altura adequada.
	Mangueira de escoamento dobrada ou estrangulada.	Desobstrua a mangueira.
Não entra água.	Torneira fechada.	Abra a torneira.
	Mangueira de entrada de água dobrada.	Instale-a adequadamente (Consulte a página 03).
Pressão de água alta ou baixa.	Pressão de água inadequada.	Chame um encanador para adequar a pressão da água.

Problema	Causa Provável	Solução
Agita e pára	Molho Longo e/ou Molho Curto selecionados.	Característica normal do produto. Durante o molho, ocorrem agitações curtas de 1 minuto a cada 6 minutos aproximadamente.
Agitação lenta	A Lavadora tem três velocidades de agitação, que variam de acordo com o tipo de agitação escolhida.	O tipo de agitação Delicada possui uma agitação mais lenta do que a agitação Normal e a Turbo Performance.
Barulho/ Estalo	Início do escoamento da água/centrifugação.	Barulho normal da Lavadora (estalos normais).
	Mangueira batendo no gabinete.	Barulho normal da Lavadora.
	A Lavadora não está nivelada.	Nivele a Lavadora.
Não centrifuga	A centrifugação inicia-se aproximadamente 1 minuto após o esvaziamento total da Lavadora.	Antes do início da centrifugação, o cesto gira lentamente, por algumas vezes, para melhor acomodação das roupas.
	A opção Cancelar Centrifugação está selecionada.	Posicione o botão na opção Centrifugar.
Não enche	Mangueira de escoamento instalada abaixo da altura mínima (0,85 m da base da Lavadora).	Reveja as informações de instalação e mantenha a mangueira acima de 0,85 m e abaixo de 1,20 m.
Danifica / mancha as roupas	Uso inadequado de alvejante em roupas coloridas.	Não utilize alvejante para roupas brancas em roupas coloridas.
	Uso inadequado de programa de lavagem.	Siga as dicas de lavagem nas págs. 06 , 07 e 11.
	Água de abastecimento suja.	Instale um filtro de passagem de água.
Trepidação/ Deslocamento	Dependendo da distribuição da roupa durante a centrifugação, pode ocorrer uma vibração excessiva da Lavadora.	Abra a tampa e redistribua a roupa ao redor do agitador. Verifique se os pés da Lavadora estão nivelados. Reveja as informações de instalação.
Tempo de lavagem muito longo	Tipo de programa selecionado.	O tempo de lavagem é maior ou menor, de acordo com o programa escolhido. Consulte o tempo de cada programa na página 11.
Vazamento de água	Mangueira de entrada ou de escoamento de água não está conectada adequadamente ao produto.	Verifique o aperto da mangueira (Ver na página 03).
	A carga de roupa foi colocada no cesto após o abastecimento de água.	Colocar as roupas no cesto antes do abastecimento de água.
Roupas com manchas de amaciate	Amaciate muito viscoso.	Dilua o amaciate antes da lavagem.
	Dosagem de amaciate inadequada ao nível de água selecionado.	Siga as recomendações da página 09.

Termo de Garantia

O seu produto Brastemp é garantido contra defeitos de fabricação, pelo prazo de 12 meses contados a partir da data da emissão da Nota Fiscal ao consumidor ou da entrega do produto ao primeiro adquirente, sendo:

- 3 primeiros meses - garantia legal;
- 9 últimos meses - garantia especial, concedida pela Whirlpool S.A. - Unidade de Eletrodomésticos.

A garantia compreende a substituição de peças e mão-de-obra no reparo de defeitos devidamente constatados como sendo de fabricação, pelo fabricante ou SAB - Único Serviço Autorizado Brastemp.

Durante o período de vigência da garantia, o produto terá assistência técnica do SAB - Único Serviço Autorizado Brastemp.

As garantias legal e/ou especial ficam automaticamente invalidadas se:

- o produto não for de uso exclusivamente doméstico;
- na instalação do produto não forem observadas as especificações e recomendações do Manual do Consumidor quanto às condições para instalação do produto, tais como, nivelamento do produto, adequação do local para instalação, tensão elétrica compatível com o produto etc.;
- na instalação, as condições elétricas e/ou hidráulicas não forem compatíveis com a recomendada no Manual do Consumidor do produto;
- na utilização do produto não forem observadas as instruções de uso e recomendações do manual do consumidor;
- tiver ocorrido mau uso, uso inadequado, ou ainda, se o produto tiver sofrido alterações e/ou modificações estéticas e/ou funcionais, bem como, tiver sido realizado conserto por pessoas ou entidades não-credenciadas pela Whirlpool S.A. - Unidade de Eletrodomésticos;
- houver sinais de violação do produto, remoção e/ou adulteração do número de série ou da etiqueta de identificação do produto.

As garantias legal e/ou especial não cobrem:

- despesas com a instalação do produto realizada pelo SAB - Único Serviço Autorizado Brastemp - ou por pessoas ou entidades não-credenciadas pela Whirlpool S.A. - Unidade de Eletrodomésticos;
- despesas decorrentes e conseqüentes de instalação de peças e acessórios que acompanhem ou não pertençam ao produto, mesmo aqueles comercializados pela Whirlpool S.A. - Unidade de Eletrodomésticos, salvo os especificados para cada modelo;
- despesas com mão-de-obra, materiais, peças e adaptações necessárias à preparação do local para instalação do produto, ou seja, rede elétrica, hidráulica, alvenaria, aterramento, esgoto, etc.;

- falhas no funcionamento do produto decorrentes de insuficiência, interrupções, problemas ou falta no fornecimento de energia elétrica, água na residência, tais como: pressão de água insuficiente para o adequado funcionamento do produto, oscilações de energia elétrica superiores ao estabelecido no Manual do Consumidor etc.;
- serviços e/ou despesas de manutenção e/ou limpeza do produto;
- falhas no funcionamento normal do produto decorrentes da falta de limpeza e excesso de resíduos, ou ainda, decorrentes da existência de objetos em seu interior, estranhos ao seu funcionamento e finalidade de utilização;
- transporte do produto até o local definitivo da instalação;
- produtos ou peças que tenham sido danificados em consequência de remoção, armazenamento inadequado, manuseio, quedas ou atos e efeitos decorrentes da natureza, tais como relâmpago, chuva, inundação e etc.;
- despesas por processos de inspeção e diagnóstico, incluindo a taxa de visita do técnico, que determinem que a falha no produto foi causada por motivo não coberto por esta garantia;
- chamados relacionados a orientação de uso de eletrodomésticos, cuja explicação esteja presente no Manual de Instruções ou em Etiquetas Orientativas que acompanham o produto, serão cobrados dos consumidores.

A garantia especial não cobre:

- deslocamentos para atendimentos de produtos instalados fora do município sede do SAB - Único Serviço Autorizado Brastemp - o qual poderá cobrar taxa de locomoção do técnico, previamente aprovada pelo consumidor, conforme tabela de quilometragem informada pela Whirlpool S.A. - Unidade de Eletrodomésticos através do SAB - Único Serviço Autorizado Brastemp;
- peças sujeitas ao desgaste natural, descartáveis ou consumíveis, peças móveis ou removíveis em uso normal, tais como, lâmpadas, filtros, botões de comando, puxadores, bem como, a mão-de-obra utilizada na aplicação das peças e as consequências advindas dessas ocorrências.

Considerações Gerais:

A Whirlpool S.A. - Unidade de Eletrodomésticos não autoriza nenhuma pessoa ou entidade a assumir em seu nome, qualquer outra responsabilidade relativa à garantia de seus produtos além das aqui explicitadas.

A Whirlpool S.A. - Unidade de Eletrodomésticos reserva-se o direito de alterar características gerais, técnicas e estéticas de seus produtos, sem aviso prévio.

Este termo de garantia é válido para produtos vendidos e instalados no território brasileiro. Para a sua tranquilidade, mantenha o Manual do Consumidor com este Termo de Garantia, e Nota Fiscal de Compra do produto em local seguro e de fácil acesso.

Whirlpool S.A.

Unidade de Eletrodomésticos.

Atendimento ao Consumidor

Rua Olympia Semeraro nº 675

Jardim Santa Emília - CEP 04183-901

São Paulo - SP - Caixa Postal 5171.

Capitais e Regiões Metropolitanas, ligue: 4004.0014

Outras Regiões, ligue: 0800.970.0999



Questões Ambientais

Embalagem

Em seus novos projetos, a Whirlpool S.A. - Unidade de Eletrodomésticos tem utilizado em suas embalagens material reciclável e de fácil separação, possibilitando que o consumidor efetue o descarte dos sacos plásticos, das peças de isopor e do papelão de maneira consciente, destinando-os preferencialmente a recicladores.

Produto

Este produto foi construído com materiais que podem ser reciclados e/ou reutilizados. Portanto, ao se desfazer deste produto, procure companhias especializadas em desmontá-los corretamente.

Descarte

Ao descartar este produto, ao final de sua vida útil, requeremos que seja observada integralmente a legislação local vigente em sua região para que o descarte seja efetuado em total conformidade com a regulamentação existente.

Dados Técnicos

Lavadora TOTAL 7 kg

Dimensões e Peso

Sem embalagem

Altura com a tampa fechada (pé na mínima):	98 cm
Altura com a tampa aberta (pé na mínima):	132 cm
Largura:	57 cm
Profundidade:	61 cm
Peso:	36,22 kg

Com embalagem

Altura:	105,4 cm
Largura:	61 cm
Profundidade:	65 cm
Peso:	37,65 kg

Consumo máximo de energia ¹ :	127 V: 0,19 kWh / 220 V: 0,19 kWh
Consumo máximo de água ¹ :	127 V: 152 litros / 220 V: 154 litros
Capacidade de roupa seca ² :	7 kg
Tensão:	127 V~/ 220 V~
Variação de tensão admitida:	106 a 132 V~/ 198 a 242 V~
Frequência:	60 Hz

Intensidade de corrente

127 V:	6,5 A
220 V:	3,5 A

Potência máxima

127 V:	820 W
220 V:	850 W

Centrifugação ³ :	750 rpm
------------------------------	---------

¹ Ciclo Turbo Performance /Nível Alto de Água /Lavagem Normal / Centrifuga.

² Capacidade baseada na carga padrão descrita na Portaria do Ministério do Desenvolvimento, Indústria e Comércio Exterior – MDIC , n.º 185.

³ Com a Lavadora abastecida com carga e voltagem nominal.

fale com a Brastemp

Para tirar dúvidas, agendar serviços,
registrar sugestões ou reclamações,
ligue para:

4004.0014

(Capitais e Regiões Metropolitanas)

0800.970.0999

(Outras Regiões)

Ou acesse o site:

www.brastemp.com.br

24 h por dia, 7 dias por semana,
365 dias por ano.

Assistência Técnica Autorizada:

- Mais de 3000 técnicos treinados
- Peças Originais
- Atendimento em horário comercial

Antes de ligar, tenha sempre em mãos:

- A nota fiscal do produto
- O CPF do proprietário
- O CEP do local

Whirlpool S.A.

Unidade de Eletrodomésticos

Rua Olympia Semeraro, 675

Jd. Santa Emília - CEP 04183-901

São Paulo - SP - Cx. postal 5171

Fotos apenas para fins publicitários.