



Philco
TEM COISAS QUE SÓ A PHILCO FAZ PRA VOCÊ.

MANUAL DE INSTRUÇÕES

**Forno Elétrico de Embutir
58L - Chef**

INTRODUÇÃO

Parabéns pela escolha de mais um produto de nossa linha.

Para garantir o melhor desempenho de seu produto, **o usuário deve ler atentamente as instruções a seguir**. Recomenda-se não jogar fora este Manual de Instruções. Ele deve ser guardado para eventuais consultas.

NOTA: É comum que aparelhos elétricos novos liberem uma leve fumaça ou gases durante as primeiras vezes em que eles forem utilizados. Isso acontece em virtude do aquecimento dos materiais e dos componentes usados na manufatura do aparelho. É normal e não indica a existência de defeitos no aparelho.

INSTRUÇÕES DE SEGURANÇA

- Não utilizar o aparelho quando apresentar algum dano no cordão elétrico, no plugue ou em outros componentes. Para substituir qualquer peça danificada, procurar a Assistência Técnica Autorizada, a fim de evitar riscos.
- Para evitar o perigo de choque elétrico, não colocar o aparelho ou seu cordão elétrico em contato com água ou outros líquidos.
- Não tocar qualquer superfície quente. Usar luvas especiais, que protegem contra o calor, para remover ou tocar em qualquer parte quente. Sempre colocar o aparelho sobre superfície resistente ao calor.
- Sempre supervisionar a operação do aparelho e prestar atenção especial quando crianças estiverem por perto.
- Desconectar o plugue da tomada elétrica quando não estiver em uso e antes de sua limpeza. Deixar sempre o aparelho esfriar antes de colocar ou retirar qualquer peça removível.
- Este aparelho não deve ser utilizado por pessoas (incluindo crianças) com capacidades físicas, sensoriais ou mentais reduzidas, ou sem experiência e conhecimento, a não ser que sejam supervisionadas ou instruídas com relação ao uso do aparelho por uma pessoa responsável por sua segurança.
- Crianças devem ser supervisionadas para garantir que elas não brinquem com o aparelho.
- O uso de acessórios não recomendados pelo fabricante pode causar ferimentos.
- Não usar qualquer acessório além dos que são fornecidos com o produto.
- Retirar sempre o plugue da tomada elétrica. Nunca puxar o cordão elétrico.
- Não deixar o cordão elétrico pendurado sobre a beirada de uma mesa ou balcão e nunca tocar nas superfícies ainda quentes.
- Não colocar o aparelho perto de uma chama ou queimador elétrico.
- Não usar em locais descobertos.
- Se o circuito elétrico estiver sobrecarregado com outros aparelhos, o aparelho pode não funcionar apropriadamente. O Forno deve ser conectado a um circuito elétrico separado, longe de outros aparelhos.
- A temperatura das superfícies acessíveis pode ser alta enquanto o aparelho estiver ligado.
- Armazenar apenas os acessórios que são fornecidos com o produto, dentro do forno, quando ele não estiver em uso. Não armazenar outros materiais dentro dele.
- Pode ocorrer um incêndio se o aparelho estiver em contato com material inflamável, incluindo cortinas, tapeçarias e materiais semelhantes, durante sua operação.

- Não colocar papelão, papel ou plástico dentro do forno.
- Para desligar o aparelho, colocar o seletor de temperatura e o Timer na posição Desl. e então, remover o cordão elétrico da tomada elétrica.
- Todos os recipientes colocados dentro do forno não podem ser hermeticamente fechados. Também, eles precisam oferecer espaço para a expansão de fluídos.
- Limpar o aparelho regularmente já que a gordura pode se acumular e causar um incêndio. Certificar-se de que o aparelho não está perto de cortinas, tapeçarias ou outros materiais inflamáveis.
- Não limpar com palhas de aço, escovas e detergentes abrasivos. Pequenos pedaços de metal podem se soltar e entrar em contato com peças elétricas, oferecendo o risco de choque elétrico.
- Para evitar queimaduras, sempre usar os botões para operar o aparelho.
- Não tocar em áreas quentes, como a parte superior da porta de vidro temperado.
- Usar apenas um pano úmido, com um pouco de detergente neutro para limpar a porta de vidro temperado. Não usar utensílios afiados já que podem estragar o vidro e fazer com que ele se quebre. Sempre deixar o aparelho esfriar antes de limpá-lo.
- Não colocar pedaços muito grandes de alimentos ou utensílios de metal dentro de um forno elétrico já que podem causar incêndios e oferecer risco de choque elétrico.
- Não cobrir a bandeja de resíduos ou qualquer parte do forno com papel alumínio. Isso pode causar o superaquecimento do forno.
- Manusear com muito cuidado qualquer recipiente que não seja de metal ou vidro.
- Para não perder a garantia e para evitar problemas técnicos, não consertar o aparelho em casa. Quando precisar o usuário deverá levá-lo à Assistência Técnica Autorizada.
- A nota fiscal e o certificado de garantia são documentos importantes e devem ser mantidos para efeito de garantia.
- Esse aparelho foi projetado para ser embutido, siga as instruções de instalação e use -o apenas dessa forma.

Aviso importante : Qualquer serviço de manutenção ou de reparos só deverá ser efetuado por um técnico credenciado. Não tentar consertar o aparelho por conta própria.

COMPONENTES

- 01. Botão temperatura
- 02. Luz indicadora de aquecimento
- 03. Botão timer
- 04. Alça da porta
- 05. Botão função
- 06. Luz indicadora de funcionamento
- 07. Vidro da porta
- 08. Espeto da rotisseria
- 09. Pegador do espeto
- 10. Bandeja
- 11. Grelha
- 12. Suporte da rotisseria

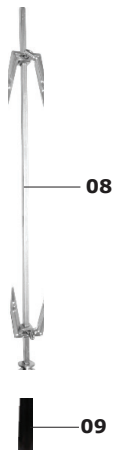
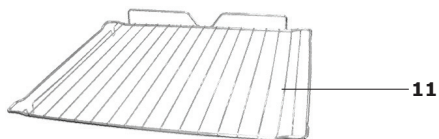

INSTRUÇÕES DE INSTALAÇÃO

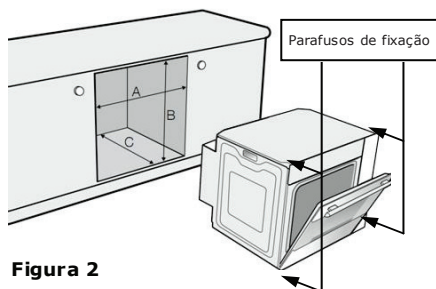

O aparelho deve ser montado em uma superfície plana tanto no que se refere à largura da cavidade do móvel, quanto em sua profundidade.

Conecte o plugue na tomada, insira o aparelho na cavidade do móvel e parafuse o aparelho no móvel, de acordo com figura 2.

Figura 2

Considerar as medidas das figuras 3 e 4 para o móvel de instalação do forno.



Figura 3



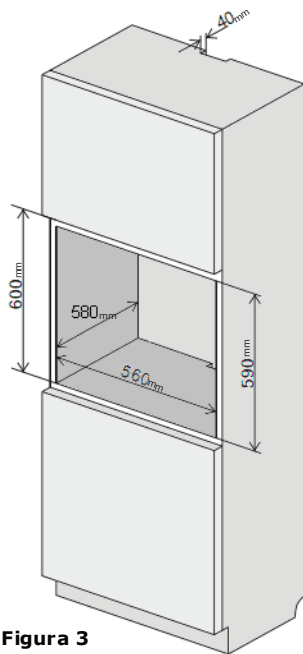

Figura 4

ANTES DE USAR PELA PRIMEIRA VEZ

1. Remover todos os acessórios e materiais de embalagem de dentro do Forno.
2. Lavar a grelha deslizante e a bandeja com água morna e detergente neutro. Limpar a parte de dentro do aparelho e com um pano úmido ou esponja. Enxugar bem com papel toalha para assegurar que a unidade está bem seca, antes do primeiro uso.
3. Colocar o produto sobre uma superfície estável. **NÃO OPERAR O FORNO NUM MESMO CIRCUITO ONDE ESTIVER CONECTADO OUTRO APARELHO.**
4. Posicionar o aparelho conforme o item “Instruções de Instalação”.

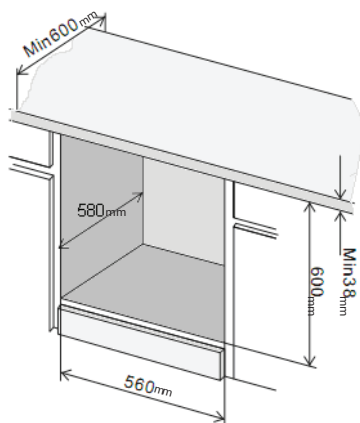
Só na primeira vez, colocar o controle de temperatura na posição 250 (°C), o controle das resistências em  e o botão tempo para 15 minutos. Isso fará com que qualquer óleo ainda existente no Forno seja eliminado.

NOTA: O Forno pode soltar fumaça durante esse processo. Isso é normal para um Forno novo e não deve levar mais de 10-15 minutos.

MODO DE USO

Instalação da Grelha.

• Colocar a bandeja na primeira canaleta e a grelha na posição mais adequada usando as canaletas como guias (ver imagem abaixo):







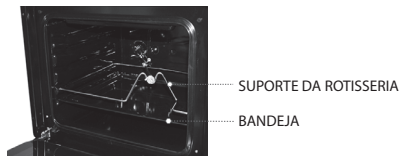

Instalação do acessório.

• Colocar a bandeja na primeira canaleta e o suporte para a rotisseria na canaleta logo acima (ver imagem abaixo):



FUNÇÕES

Por favor, familiariza-se com as seguintes funções e acessórios, antes do primeiro uso:

Seletor de função: Há seis funções, sendo cinco modos de assar e uma função para acionar a iluminação (iluminação , grill superior , resistência da parte superior , resistência da parte inferior , resistência da parte superior e inferior , grill e rotisseria  .

Seletor de temperatura: Escolha a temperatura de 50 a 250 (°C).

Seletor de Tempo: Para ativar o tempo, gire o seletor para a direita (sentido Horário). Uma campainha tocará no fim do tempo programado.

Grelha: Para grelhar qualquer tipo de alimentos.

Bandeja de Alimentos: Coloque-a dentro do aparelho: use-a para carne, peixe, batatas, e qualquer tipo que solte gordura, água ou suco.

Rotisseria: Utilize para assar carne, aves, etc.

Luzes Indicadoras:

Luz indicadora de aquecimento: indica que o forno está aquecendo.

Luz indicadora de funcionamento: indica que o forno está ligado na tomada elétrica.

Iluminação

Gire o seletor de função para  .

Utilize-a para ter melhor visualização do que está no interior do forno.

Nota: Ao ativar as demais funções a lâmpada permanecerá acesa.

Grill Superior.

Gire o seletor de função para  .

Recomendado para dourar carnes, peixes e aves.

Resistência Superior.

Gire o seletor de função para  .

Recomendado para gratinar alimentos.

Resistência Inferior.

Gire o seletor de função para  .

Ao ativar essa função você irá acelerar o processo de preparo dos alimentos.

Resistência Superior e Inferior.

Gire o seletor de função para  .

Ao ativar essa função você irá acelerar o processo de preparo dos alimentos.

Grill Superior e Rotisseira

Gire o seletor de função para  .

Recomendado para assar aves, suínos, carnes vermelhas em geral.

Ao utilizar essa função, o alimento será assado e dourado de modo uniforme.

Nota: Ao utilizar a função Grill, não deve ser selecionada uma temperatura superior a 200°C.

ESPETO DA ROTISSERIA

Para retirar o espeto da rotisseria do forno utilize o pegador do espeto, rosqueio no espeto em sentido horário, conforme figura 1.



Figura 1

INSTRUÇÕES DE LIMPEZA

CUIDADO: Para proteger contra o risco de choque elétrico, não mergulhe o aparelho, o fio ou o plugue em água.

O aparelho tem um revestimento interno esmaltado de auto limpeza. Limpe as paredes com um pano umedecido com água e detergente suave. Não use palhas de aço, escovas e detergentes abrasivos. Não raspe as paredes com utensílios de metal para não arranhar, pois isso pode danificar o revestimento de limpeza rápida.

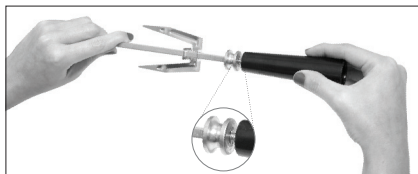
Lave todos os acessórios com água morna e espuma, ou na máquina de lavar louças. esfregue a porta com pano úmido e seque com papel toalha, ou toalha macia.

Seque muito bem todas as peças e superfícies, antes de voltar a ligar e usar o aparelho.



www.philco.com.br

USO EXCLUSIVAMENTE DOMÉSTICO



02/14.898-09-05 780460 REV.4

www.philco.com.br/FaleConosco.aspx