

NOTICE D'INSTRUCTIONS D'UTILISATION ET D'ENTRETIEN
MANUAL DE INSTRUÇÕES DE USO E MANUTENÇÃO
INSTRUCTION AND MAINTENANCE BOOKLET
MANUAL DE INSTRUCCIONES DE USO Y MANTENIMIENTO
BEDIENUNGSANLEITUNG FÜR GEBRAUCH UND INSTANDHALTUNG
MANUALE DI ISTRUZIONI PER L'USO E LA MANUTENZIONE

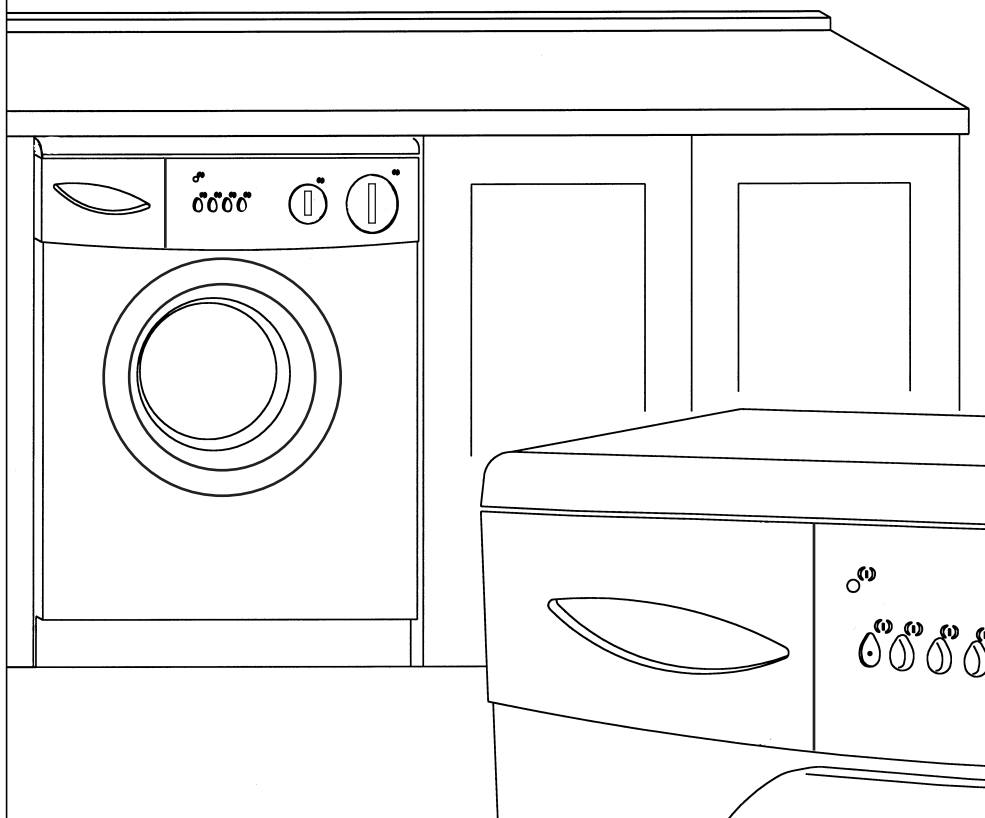

Manual de
instruções de
uso e
manutenção

Índice de matérias

Familiarize-se com a sua máquina de lavar roupa	16
Advertências prévias	16
Instalação	16
Placa de características técnicas	16
Descrição de máquina de lavar roupa	16
Painel de comandos	16
Utilização de comandos de selecção	16
Comando selector de programas	16
Comando de selector de temperatura	16
Comando regulador de velocidade de centrifugação	16
Tecla de marcha/paragem	17
Teclas de funções adicionais	17
Introdução da roupa no tambor	17
Introdução de detergentes e aditivos	18
Detergente	18
Dosagem de detergente	18
Seleção do programa de lavagem	19
Tabelas de programas	19
Guia de programas	20 / 21
Limpeza previa	22
Limpeza e cuidados particulares	22
Funcionamento	22
Fim de programa	23
Conselhos práticos para otimizar a lavagem	23
Classificação de roupa	23
Símbolos de conservação	23
Tratamiento de nódoas	24
Conselhos gerais sobre a lavagem	24
Conselhos gerais	25
Guia para a solução de problemas	25

Familiarize-se com a sua máquina de lavar

Antes de mais, deve familiarize-se e conhecer perfeitamente a sua máquina. Para ajudá-lo a reconhecer os diferentes dispositivos e elementos, incorporámos algumas figuras ilustrativas no final deste livro de instruções.

Consulte-as, por favor. Essas ilustrações permitir-lhe-ão compreender o texto e localizar visualmente todos os elementos que compõem a sua máquina.

Advertências prévias

Instalação

É imprescindível que todas as operações de instalação da MAQUINA DE LAVAR sejam realizadas de acordo com as normas em vigor. As instruções específicas de instalação encontram-se descritas no MANUAL DE INSTALAÇÃO.

Placa de características técnicas

Aderida à parte anterior da sua MAQUINA DE LAVAR ROUPA, encontra-se uma PLACA DE CARACTERÍSTICAS TÉCNICAS onde figuram os dados técnicos e de identificação do aparelho. ESTA PLACA DEVE SER CONSULTADA ANTES DE SE EFECTUAR AS LIGAÇÕES ELÉCTRICAS.

Para preservar o meio ambiente a sua lavadora esta dotada de um sistema que tem a capacidade de adaptar-se as distintas condições de uso (carga de roupa e natureza de tecidos) garantindo um nível optimo de água e energia mantendo os resultados de lavagem e enxaguadela. Isto faz que durante o processo de lavagem a quantidade que pode observar através da escaleta lhe resulte baixo.

E além disso para o mesmo fim alguns modelos acrescentam um sistema patenteado que unicamente nos programas de lavagem para tecidos normais (algodão, linho, etc.), o tambor gira mais rápido do habitual durante um brevíssimo tempo (2

segundos). Isto acontece de seis a oito vezes durante toda a lavagem.

Descrição da máquina de lavar roupa

(Fig. 1)

- 1.- Tampo.
- 2.- Ocúlo.
- 3.- Puxador abertura ocúlo.
- 4.- Porta decorativa (segundo o modelo).
- 5.- Friso (segundo o modelo).

Painel de comandos (Fig. 2)

- 6.- Comando selector de programas.
- 7.- Comando selector de temperaturas de lavagem (segundo modelo).
- 8.- Teclas de funções adicionais.
- 9.- Gaveta de detergente.
- 10.- Piloto de funcionamento.
- 11.- Comando regulador de velocidade de centrifugação.

Utilização de comandos de selecção

Comando selector de programas



Com este comando, poderá seleccionar o programa de lavagem que desejar, fazendo-o girar à direita até que o índice coincida com o número de programas pretendido. JAMAIS DEVERÁ FORÇAR O COMANDO em sentido contrário.

Comando selector de temperaturas °C

Com este comando poderá seleccionar a temperatura de lavagem que de sejar.

Deverá então girá-lo suavemente até que o número correspondente à temperatura elegida coincida com o sinal.

Se deseja lavar com água fria, faça coincidir o sinal de frio ❄ com o indicador.

Comando regulador de velocidade de centrifugação



Com este comando poderá seleccionar a velocidade de centrifugação. Fazer coinci-

dir o número de rotações impresso no comando com o sinal gravado no painel de comandos do aparelho.

Tecla de marcha/paragem

Depois de seleccionar o programa, é necessário premir esta tecla para que a máquina de lavar entre em funcionamento: O piloto de funcionamento acende-se após breves segundos, necessários para a activação da segurança da porta.

Se o programa se desenvolve sem interrupção, o óculo poderá ser aberto depois de ter finalizado o programa e de ter transcorrido o tempo necessário para que o dispositivo de segurança de bloqueio de porta que a máquina de lavar leva incorporado se desactive (aprox. 2 minutos). O piloto de funcionamento apagado indicá-lo-á.

Durante o funcionamento da máquina, o ciclo de lavagem pode ser interrompido premindo a tecla à posição de paragem; o Piloto apagar-se-á. Accionando a tecla à posição de marcha, a lavagem prossegue na mesma fase de ciclo em que foi interrompida. Se realiza esta operação com o fim de colocar ou retirar alguma peça de roupa, comprove se o nível de água não supera o nível do óculo e se a temperatura no interior não é elevada; tenha em conta que terá que aguardar uns segundos após o apagar do piloto, para permitir o desbloqueio de segurança da porta.

Teclas de funções adicionais

Estas teclas oferecem-lhe a possibilidade de incorporar em qualquer programa de lavagem previamente seleccionado, uma série de funções e prestações adicionais, de acordo com os seus desejos e necessidades.

Em função do modelo adquirido, a sua máquina de lavar compreende algumas das seguintes funções.

Tecla de eliminação de centrifugação

Premindo esta tecla, elimina-se a fase de centrifugação independentemente do programa seleccionado, evitando-se a formação de vincos na lavagem de tecidos especiais.

Tecla selecção de centrifugação

O premir da tecla permite-lhe reduzir a velocidade de centrifugação. Esta redução está particularmente indicada na lavagem de roupa muito usada ou com acabamentos excepcionais.

Tecla anti-vincos

Premindo esta tecla, o programa interromper se-á no último enxaguamento, pelo que a roupa ficará totalmente imersa em água dentro do tambor, sem que se formem vincos. Nesta situação, prima novamente a tecla para finalizar o programa ou seleccione o programa de enxaguamento para evitar a centrifugação.

Tecla lixivia extra

Accionando esta tecla, pode aumentar o nível de água de enxaguamento final. Aumenta o consumo de água.

Tecla de frio

Premindo esta tecla, o programa seleccionado é efectuado sem aquecimento da água.

Tecla de 1/2 carga

Os modelos sem sistema de capacidades automática variável permitem economizar água reduzindo o seu consumo no caso de lavagens com carga reduzida de roupa.

Introdução da roupa no tambor

Abertura do óculo

Para abrir o óculo do tambor, puxe o fecho (Fig. 1-3).

Carga de roupa no tambor ao introduzir a roupa no tambor, recomendamos-lhe as seguintes operações:

- Comprove se todos os bolsos estão vazios.
- Desdobre as peças de roupa.
- Introduza separadamente cada urna das peças. Garanta a colocação das peças mais pequenas no fundo do tambor.
- Não as comprima.
- Tenha em conta o peso de carga de roupa recomendado nos diferentes programas.
- Ao lavar roupa de banho, procure não lavar exclusivamente toalhas; deverá misturá-las com outras peças.

Após a introdução da roupa no interior do tambor, pressione o óculo até que o note perfeitamente fechado. Verifique se nenhuma peça de roupa ficou presa entre o óculo e a junta de borracha.

Introdução de detergentes e aditivos

Coloque o detergente ou aditivo na gaveta de detergente (Fig. 3). A gaveta de detergente da sua máquina dispõe, segundo os modelos, de três ou quatro compartimentos marcados com os seguintes símbolos:

Compartimento:  Detergente para a PRÉ-LAVAGEM.

Compartimento:  Detergente para a LAVAGEM.

Compartimento:  Aditivos líquidos (facultativo) tais como preparados, amaciadores, etc.

Compartimento:  (Optativo). Branqueadores líquidos: lixívia, etc.

Observação: O nível do líquido nunca deverá superar o SINAL MAX (Fig. 3)

Gaveta optativa

Nesta máquina de lavar também poderá utilizar detergentes líquidos, mediante uma

gaveta optativa que pode ser adquirida através da REDE DE ASSISTENCIA TÉCNICA. Esta gaveta adicional deve ser colocada no COMPARTIMENTO  na gaveta de detergente (Fig. 3-A). Relativamente às doses recomendadas, siga as instruções dos fabricantes. De qualquer forma, o nível de detergente nunca deverá exceder o sinal MÁX de referência gravado no interior da gaveta.

Detergente

Utilize unicamente detergentes apropriados para lavar roupa à máquina, de boa qualidade e que não produzam espuma. Para a lavagem de peças de lã, utilize sempre detergentes neutros.

Dosagem de detergente

Recorde que a dose de detergente adequada depende sempre de:

- Quantidade de roupa a lavar.
- Tipo de roupa a lavar.
- Sujidade da roupa.
- Dureza da água.

Utilizar uma quantidade superior à necessária não melhora os resultados de lavagem e, para além do prejuízo económico, contribui negativamente para a conservação do meio ambiente.

Nos programas sem pré-lavagem, são recomendáveis os detergentes que permitem que a sua dosagem seja directamente introduzida no interior do tambor. Recomendamos-lhe, no entanto, a ter em conta as instruções do fabricante do respectivo.

A tabela que seguidamente lhe apresentamos pode servir-lhe de orientação para dosear o detergente em função da dureza da água e da quantidade de roupa a lavar.

PORTUGUÊS

	CARGA DE ROUPA EM KG.			
	4,5	3,5	2	1 kg.
Dureza da água (Graus franceses)	Doses de detergente em gramas			
Branda: (Até 12)	90	80	65	55
Media: (12/25)	125	115	90	75
Dura: (25/37)	160	140	110	90
Muito dura: (máis de 37)	180	160	130	110
As informações de grau de dureza da água podem ser solicitadas nas entidades locais competentes. Se dispõe de informação em graus alemães obterá o equivalente multiplicando valores por 1,78.				

Seleção do programa de lavagem

A aquisição de uma MAQUINA DE LAVAR MULTIPROGRAMA permite-lhe adaptar-se à lavagem de todo o tipo de roupa.

Para tal dispõe de 2 tipos de PROGRAMAS:

- 1.- PROGRAMAS NORMAIS, indicado para lavar roupa resistente.
- 2.- PROGRAMAS DELICADOS, indicado para lavar tecidos delicados.

Os sistemas de lavagem incorporados na sua máquina estão indicados para lavar roupa de algodão, sintética, acrílica, lãs, sedas.

Basicamente, os PROGRAMAS diferenciam-se uns dos outros pelo ritmo de rotação do tambor, assim como pela temperatura, tempo de lavagem e quantidade de água.

De uma forma geral, os ciclos NORMAIS estão aptos para lavar tecidos resistentes como algodão, sintéticos resistentes, linho, etc; enquanto que os ciclos DELICADOS,

com ritmo mais suave de movimento do tambor, menor temperatura e maiores níveis de água, estão previstos para lavar sintéticos, lã, seda, etc.

Os modelos que dispõem de comando de selecção de temperatura de lavagem, dispõem também de regulação automática de carga variável de forma a que o consumo de água e de energia se ajuste de forma automática à quantidade de roupa a lavar.

Tabelas de programas

Seguidamente oferecemos-lhe uma TABELA DE PROGRAMAS pormenorizada que deverá consultar sempre que necessário. Nela encontrará todos os dados relativos aos diferentes tipos de programas de lavagem que a sua máquina dispõe.











Resumidamente, a tabela está representada no painel frontal ou superior do reservatório de detergente ou num cartão acessível na bolsa de documentação.

Guia de máquina com 10 programas

Programas de lavagem normais:







Tecidos de algodão, linho, cânhamo, etc.

Carga máxima recomendada: ver placa de características

Posição Programa	DESCRIÇÃO DO PROGRAMA	Rango de programas recomendados	Compartimentos de produtos de lavagem	Símbolos da roupa	Grau de sujidade e branco/cor	Duração estimada
1	Pré-lavagem, seguida de lavagem, enxaguaduras absorção automática de aditivos se se desejam e centrifugação final.	90-70° C	 		Muito sujo. Branco.	115-135 minutos
		60-50° C				Muito sujo. Cores resistentes.
		40-Frio			Muito sujo. Cores delicadas.	110-120 minutos
2 (*)	Lavagem, enxaguaduras absorção automática de aditivos se se desejam e centrifugação final.	90-70° C	 		Sujo. Branco.	100-120 minutos
		60-50° C			Muito sujo. Cores resistentes.	110-120 minutos
		40-Frio			Pouco sujo. Cores delicadas.	95-100 minutos
3	Enxaguaduras absorção automática de aditivos se se desejam e centrifugação final.				Tecidos resistentes.	40 minutos
4	Esgotamento e centrifugação longa.				Tecidos resistentes.	8 minutos

Programas de lavagem delicados:

Tecidos delicados sintéticos, mistos, etc. Carga máxima recomendada: 2,5/3 kg. (a metade da carga máxima da máquina de lavar)

Posição Programa	DESCRIÇÃO DO PROGRAMA	Rango de programas recomendados	Compartimentos de produtos de lavagem	Símbolos da roupa	Grau de sujidade e branco/cor	Duração estimada
5	Lavagem, enxaguaduras absorção automática de aditivos se se desejam e centrifugação final.	60-50° C			Sujo. Branco.	55-60 minutos
		40-Frio			Pouco sujo. Cores delicadas.	45-50 minutos
6	Lavagem, enxaguaduras absorção automática de aditivos se se desejam e centrifugação final.	40-Frio			Pouco sujo. Cores delicadas.	40-45 minutos
7	Enxaguaduras absorção automática de amaciador e centrifugação final.				Tecidos delicados.	10 minutos
8	Esgotamento e centrifugação suave.				Tecidos delicados.	6 minutos

Programa de lavado lana:

Tecidos de lana

Carga máxima recomendada: 1,0 kg.













Posição Programa	DESCRIÇÃO DO PROGRAMA	Rango de programas recomendados	Compartimentos de produtos de lavagem	Símbolos da roupa	Grau de sujidade e branco/cor	Duração estimada
9	Lavagem, enxaguaduras absorção automática de aditivos se se desejam e esgotamento.	40-Frio			Pouco sujo. Cores delicadas.	40-50 minutos
10	Esgotamento sem centrifugação.					5 minutos

Guia de máquina com 13 programas

Programas de lavagem normais:

Tecidos de algodão, linho, cânhamo, etc.

Carga máxima recomendada: ver placa de características

Posição Programa	DESCRIÇÃO DO PROGRAMA	Rango de programas recomendados	Compartimentos de produtos de lavagem	Símbolos da roupa	Grau de sujidade e branco/cor	Duração estimada
1	Pré-lavagem, seguida de lavagem, enxaguaduras absorção automática de aditivos se se desejam e centrifugação final.	90-70° C	 		Muito sujo. Branco.	125 minutos
		60-50° C			Muito sujo. Cores resistentes.	
		40-Frio		 	Muito sujo. Cores delicadas.	
2	Lavagem, enxaguaduras absorção automática de aditivos se se desejam e centrifugação final.	90-70° C	 		Sujo. Branco.	100 minutos
60-50° C				Sujo. Cores resistentes.	85 minutos	
40-Frio		 		Pouco sujo. Cores delicadas.	70 minutos	
5	Enxaguaduras absorção automática de aditivos se se desejam e centrifugação final.				Prendas de tecidos	30 minutos
6	Esgotamento e centrifugação longa.				Prendas de tecidos	5 minutos

Programas de lavagem delicados:

Tecidos delicados sintéticos, mistos, etc.



Carga máxima recomendada: 2,5/3 kg. (a metade da carga maxima da maquina de lavar)

Posição Programa	DESCRIÇÃO DO PROGRAMA	Rango de programas recomendados	Compartimentos de produtos de lavagem	Símbolos da roupa	Grau de sujidade e branco/cor	Duração estimada
7	Lavagem, enxaguaduras absorção automática de aditivos se se desejam e centrifugação final.	60-50° C			Sujo. Branco.	70 minutos
8		40-Frio		 	Pouco sujo. Cores delicadas.	50 minutos
10	Lavagem, enxaguaduras absorção automática de aditivos se se desejam e centrifugação final.	40-Frio		 	Pouco sujo. Cores delicadas.	40 minutos
11	Enxaguaduras absorção automática de amaciador e centrifugação final.				Tecidos delicados.	10 minutos
12	Esgotamento e centrifugação suave.				Tecidos delicados.	5 minutos

Programa de lavado lana:

Tecidos de lana

Carga máxima recomendada: 1,0 kg.

Posição Programa	DESCRIÇÃO DO PROGRAMA	Rango de programas recomendados	Compartimentos de produtos de lavagem	Símbolos da roupa	Grau de sujidade e branco/cor	Duração estimada
9	Lavagem, enxaguaduras absorção automática de aditivos se se desejam e esgotamento.	40-Frio		 	Pouco sujo. Cores delicadas.	45 minutos
13	Esgotamento sem centrifugação.					3 minutos

(*) Dados da etiqueta de energia com base neste programa, de acordo com a EN60456.

Limpeza prévia

Com a finalidade de evacuar e limpar o interior da máquina de eventuais resíduos de materiais lubrificantes e de água de ensaio, é conveniente proceder a uma limpeza prévia antes de a utilizar por primeira vez. Para o efeito, deverá realizar as seguintes operações:

- Coloque uma dose de detergente no COMPARTIMENTO  da GAVETA DE DETERGENTE.
- Seleccione com o comando selector de Programa o PROGRAMA DE LAVAGEM «2» (90° sem pré-lavagem).
- Ponha a máquina de lavar em funcionamento.
- Aguarde a finalização do PROGRAMA.

Limpeza e cuidados particulares (Fig. 6)

Limpe o filtro acessível no caso de que tenha ficado bloqueada a bomba de saída de água por objectos estranhos.

- a) Solte a base puxando levemente pelos laterais e girando para baixo, para posteriormente desenganchar as patilhas.
No caso de não ter acesso lateralmente, introduzir uma pequena chave de fenda nas três ranhuras que se encontram na parte superior da base, para poder fazer de alavanca e soltar os engates.
- b) Para recolher a água que sairá ao soltar o filtro, situe um prato ou outro recipiente debaixo do mesmo.
- c) Rode o filtro um quarto ou meia volta para à esquerda.
Começará a sair água.
- d) Quando tiver terminado de evacuar a água da máquina de lavar, gire o filtro várias voltas até que seja possível a sua extracção total.

- e) Retire os objectos ou cotões que tenham ficado no filtro.
- f) Coloque outra vez o filtro e a base nos seus lugares.

Importante: Para evitar queimaduras não realize esta operação quando a água de lavagem superar os 30°C.

Funcionamento

Sempre que utilizar a sua máquina de lavar deverá realizar as seguintes operações:

- 1.- Comprove se a máquina se encontra ligada à rede e se o interruptor de electricidade está conectado.
- 2.- Abra a torneira de conduta de água.
- 3.- Introduza a roupa no TAMBOR DE LAVAGEM.
- 4.- Feche correctamente o ÓCULO.
- 5.- Introduza a dose de detergente na GAVETA DE DETERGENTE.
- 6.- Com o COMANDO SELECTOR DE PROGRAMAS seleccione o PROGRAMA que lhe convém.
- 7.- Com o COMANDO SELECTOR DE TEMPERATURA, seleccione a temperatura de Lavagem.
- 8.- Com o COMANDO SELECTOR DE VELOCIDADE DE CENTRIFUGAÇÃO, seleccione a velocidade.
- 9.- Seleccione, se necessário, as teclas de funções especiais.
- 10.- Prima a tecla PARAGEM/MARCHA.
Acender-se-á o piloto de funcionamento. O programa de lavagem seleccionado está em funcionamento.

Fim de programa

Quando o comando selector de programas atinge a POSIÇÃO STOP significa que o programa terminou.

NAO ABRA O ÓCULO DA MAQUINA DE LAVAR ANTES DE DESBLOQUEAMENTO DO DISPOSITIVO DE SEGURANÇA DA MAQUINA. Desligue na tecla PARAGEM/MARCHA.

Conselhos práticos para otimizar a lavagem

Apresentamos-lhe seguidamente uma série de Conselhos, que deverá ter em conta aquando da utilização da sua lavadora, referentes aos diferentes tipos de roupa que poderá lavar, e distintos tipos de detergentes a utilizar. Consulte-os atentamente.

Ajudá-lo-ão obter melhores resultados de lavagem, assim como uma ótima manutenção da sua máquina.

Classificação da roupa

Classifique as diferentes peças de roupa consoante a:

- COR
- SUJIDADE
- SENSIBILIDADE

Cor

- Antes de introduzir a roupa no interior da máquina, seleccione as peças de roupa segundo o tipo de tecido e a resistência das cores.
- Lave separadamente a roupa branca e a roupa de cor.
- Se a roupa de cor for nova, aconselhá-mo a lavá-la separadamente durante as primeiras lavagens.

Sujidade

- Classifique a roupa segundo o grau de sujidade e preste um tratamento espe-

cial à roupa particularmente suja ou com um tipo de nódoa especial.

- Trate previamente as zonas muito sujas em especial os colarinhos e os punhos.
- Lave a roupa ligeiramente suja num programa curto. Não só obterá um excelente resultado como também poupará energia.
- Lave a roupa medianamente suja num programa de lavagem normal.
- Lave a roupa muito suja num programa longo com pré-lavagem.

Sensibilidade

- Algumas peças de roupa, quer pelo tecido quer pela sua elaboração, são particularmente sensíveis ao movimento.
- Aconselhamos portanto a utilização dos PROGRAMAS DELICADOS de que a sua máquina dispõe.
- A roupa de lã pode ser lavada num PROGRAMA ESPECIAL DE LÃ que figura na sua máquina.

Comprove previamente se a sua roupa de lã pode ser lavada à máquina.





















Simbolos de conservação

Estes simbolos encontram-se normalmente nas etiquetas localizadas nos colarinhos e costuras laterais da roupa.

Estes simbolos indicam:

- Temperatura maxima de LAVAGEM.
- Tipo de limpeza a que pode ser sujeita.
- Produtos com os quais pode ser lavada.
- Tratamentos para a sua conservação.
- Temperaturas e formas adequadas de passar a ferro.

Desenhos/símbolos de conservação

-  Pode-se lavar a 30° C.
-  Pode-se lavar a 40° C.
-  Pode-se lavar a 60° C. Roupa cor.
-  Pode-se lavar a 90° C. Roupa resistente.
-  Não se pode lavar em casa.
-  Admite lixívia.
-  Admite lixívia.
-  Não admite lixívia.
-  Limpeza a seco.
-  Não Limpeza a seco.
-  Secagem secador de roupa.
-  Não aceita secador de roupa.
-  Limpeza a seco e tratamento especial.
-  Limpeza a seco. Utilizar unicamente dissolventes minerais, benzina aguarrás, etc.
-  Limpeza a seco. Pode-se utilizar percloroetileno, para além dos anteriormente mencionados.
-  Limpeza a seco. Pode-se utilizar todos os dissolventes correntes.
-  Passar a ferro a temperatura suave.
-  Passar a ferro a temperatura média.
-  Passar a ferro a temperatura forte.
-  Não se pode passar a ferro em casa.
-  Lã.

Tratamento de nódoas

Múltiplas vezes, e devido ao tipo e características de algumas nódoas, não se obtêm os resultados de lavagem desejados. Apresentamos-lhe de seguida uma série de tratamentos especiais a que pode submeter as nódoas antes de colocar as peças de roupa na máquina.

Nódoas solúveis em água

Trate estas nódoas, por muito difíceis que sejam, com uma pasta de detergente.

Nódoas insolúveis em água

Trate estas nódoas com um agente especial de limpeza.

Nódoas específicas

Esfereográfica: esfregar com um pano impregnado de álcool.

Cera de velas: cobrir estas nódoas com uma folha de papel mataborrão e passar o ferro a uma temperatura adequada ao tecido. Repetir a operação se necessário.

Resina, gordura e creme para a pele: limpar com benzina tira-nódoas e lavar em seguida.

Alcatrão: esfregar com manteiga e deixar actuar durante algum tempo. Finalmente, lavar a peça de roupa.

Sangue, leite e ovo: embeber em água fria e seguidamente lavar com detergente enzimático a uma temperatura de 50° a 60°, sempre que o tipo de tecido o permita.

Fruta, café e vinho: Estas nódoas normalmente desaparecem após varias lavagens. Se deparar com algum tipo de nódoa não lavável ou particularmente crítica, peça conselho a um especialista. **NUNCA UTILIZE PRODUTOS QUÍMICOS NESTA MÁQUINA DE LAVAR.**

Conselhos gerais sobre a lavagem

- Se lavar roupa que admite diferentes temperaturas de lavagem, deverá seleccionar sempre a temperatura mais baixa.
- Regra geral, os branqueadores só podem ser utilizados para lavar tecidos brancos resistentes tais como o algodão, o linho, etc...
- A roupa de fibra sintética, mista e delicada deverá ser lavada em Programas Delicados; evitará assim a formação de vincos difíceis de eliminar na passagem a ferro.
- É vivamente recomendável complementar os Programas Delicados com uma centrifugação breve, desta forma aumentará a eficácia do enxaguamento e a roupa sairá bem escorrida.

Conselhos gerais

Manutenção

Antes de levar a cabo qualquer operação de limpeza ou de manutenção, deverá desligar a máquina de lavar da corrente eléctrica.

Limpeza

Depois de cada lavagem, mantenha o ÓCULO aberto durante um certo tempo para que o ar circule livremente no interior da máquina.

É conveniente realizar periodicamente um Ciclo de Lavagem completo, utilizando um produto descalcificador; prolongará assim a vida da sua máquina de lavar roupa.

Limpeza exterior

Para a limpeza exterior da sua máquina de lavar, utilize água tédida com sabão ou um agente de limpeza suave que não seja abrasivo nem dissolvente. Finalmente seque bem com um pano suave.

Limpeza da gaveta de detergente

Limpe a GAVETA DE DETERGENTE sempre que detectar resíduos de algum produto de lavagem da seguinte maneira:

- 1.- Extraia totalmente a GAVETA DE DETERGENTE puxando a asa para o exterior.
- 2.- Limpe os COMPARTIMENTOS da GAVETA com água morna e uma escova.
- 3.- Limpe igualmente os SIFÕES dos compartimentos de líquido.

Finalizadas estas operações, introduza novamente a gaveta na máquina de lavar.

Guia para a solução de problemas

Se surgir algum problema ao utilizar a sua máquina, poderá provavelmente resolvê-lo após a consulta das indicações que se seguem.

Caso contrário, desligue a máquina da corrente eléctrica e contacte o SERVIÇO de ASSINTÊNCIA TÉCNICA. No interior

não existe nenhum fusível ou componente análogo que possa ser substituído pelo utilizador. Não abra, sob nenhum pretexto, a máquina de lavar

A máquina de lavar não funciona

- Não há corrente eléctrica.
- A máquina está desligada da corrente eléctrica.
- Os fusíveis da instalação eléctrica "saltaram".
- O óculo não está correctamente fechado.
- A tecla MARCHA/PARAGEM está desligada.

A máquina de lavar não se abastece de água

- Não há água da companhia.
- A torneira da entrada de água não está aberta.
- O filtro da mangueira está obstruído.
- O tubo de alimentação de água está estrangulado.

A máquina de lavar não extrai água nem centrifuga

- O tubo de extracção de água está estrangulado.

A máquina vibra ou produz um ruído excessivo.

- Os PARAFUSOS DE FIXAÇÃO INTERNA não foram extraídos (consulte o manual de instalação).
- A máquina está mal nivelada.

Importante:

Todos os modelos dispõem de um sistema de segurança na centrifugação que impede a sua realização quando a distribuição da roupa no tambor se concentra de tal forma que atingiria um nível excessivo de vibrações. Se detectar que a roupa não sai conveniente escorrida, volte a centrifugá-la depois de reparti-la uniformemente no interior do tambor.



Figura 2





Figura 3

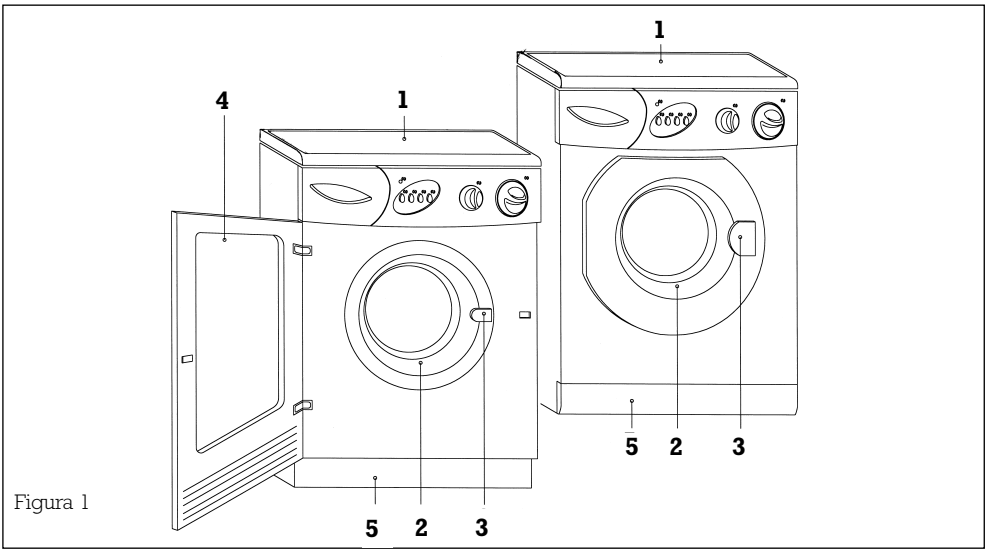
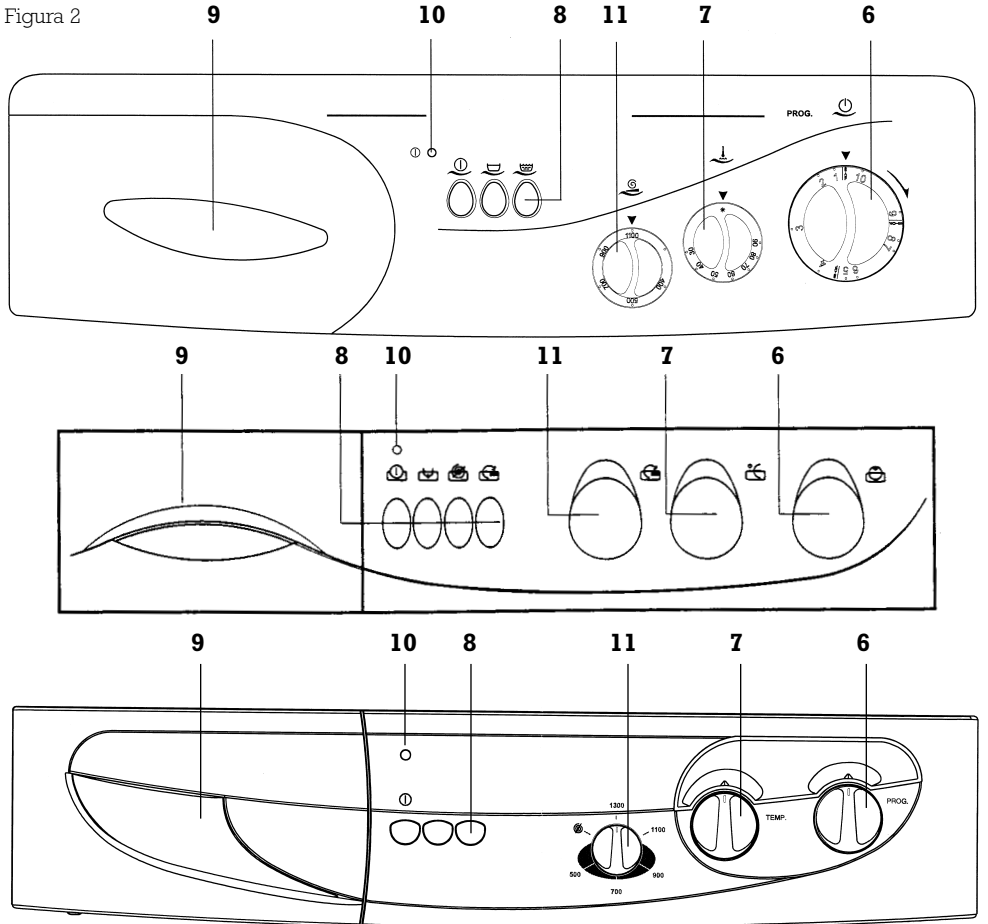



Figura 4

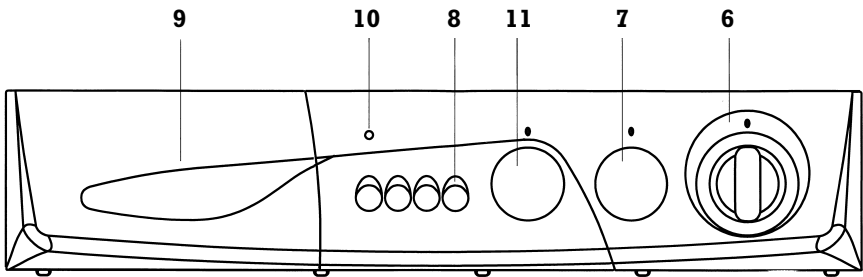
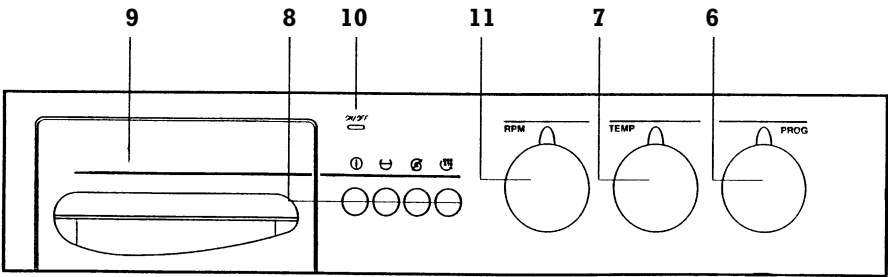
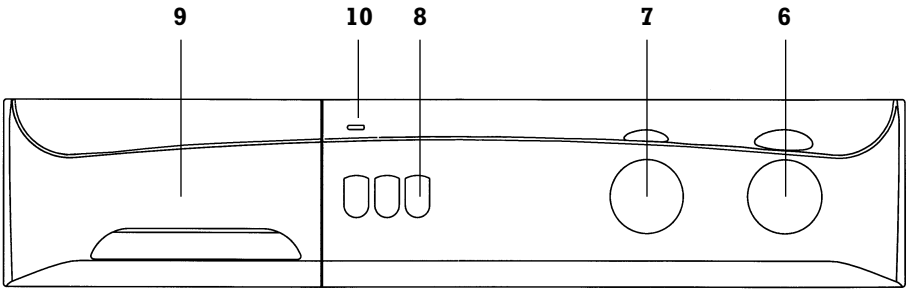
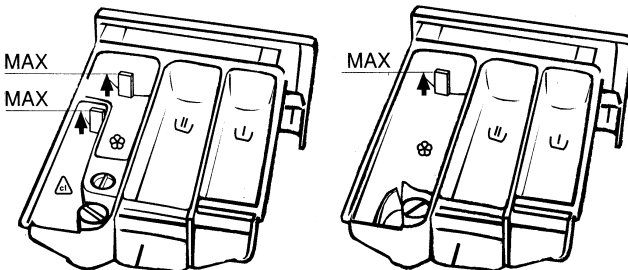

Figura 5

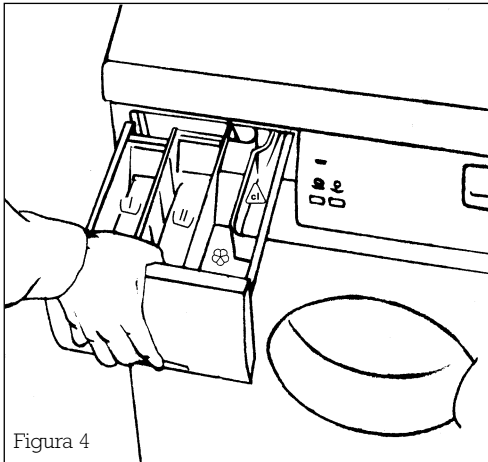

Detalle C

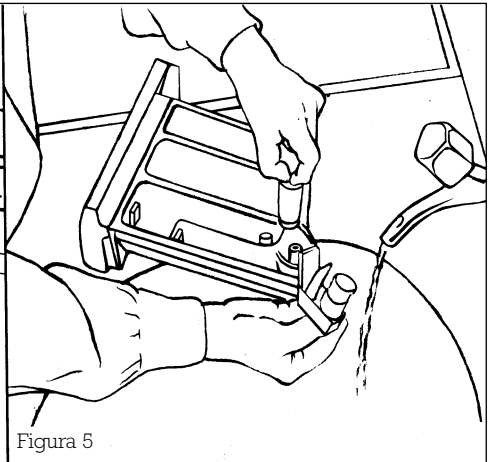
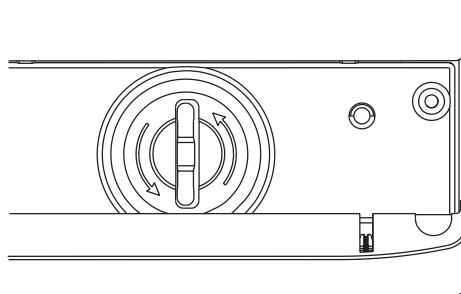
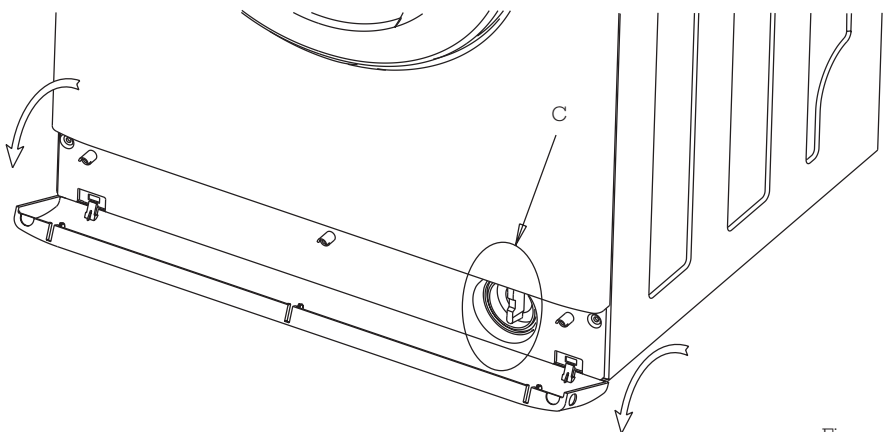

Figura 6