

Independent Steam



Braun Infoline

Internet:

www.braun.com
www.oralb.com

3-589-165/00/XI-01/G2
D/GB/F/E/P/I/NL/DK/N/S/
FIN/PL/CZ/GR/Arab
Printed in Ireland

- D** Haben Sie Fragen zu diesem Produkt?
Rufen Sie an: (in Deutschland und Österreich zum Nulltarif)
00 800 27 28 64 63
00 800 BRAUNINFOLINE
- CH** 08 44 - 88 40 10
- E** Servicio al consumidor para España:
901-11 61 84
- P** Serviço ao Consumidor para Portugal:
808 2000 33
- I** Servizio consumatori:
(02) 6 67 86 23
- NL** Heeft u vragen over dit produkt?
Bel Braun Consumenten-infolijn:
(070) 4 13 16 58
- B** Vous avez des questions sur ce produit ?
Appelez Braun Belgique
(02) 711 92 11
- DK** Har du spørgsmål om produktet?
Så ring
70 15 00 13
- N** Spørsmål om dette produktet?
Ring
88 02 55 03
- S** Frågor om apparaten? Ring
Kundservice
020 - 21 33 21
- FIN** Onko Sinulla kysyttävää tuotteesta?
Soita
0203 77877

BRAUN

C 20 S C 70 TS C 100 TS



Type 3589

Independent Steam

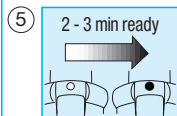
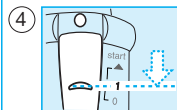
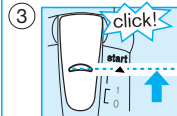
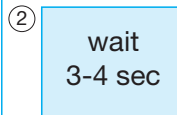
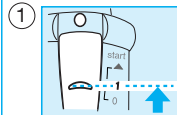
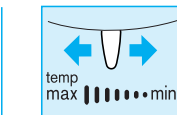
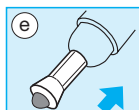
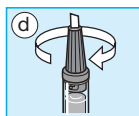
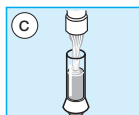
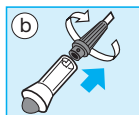
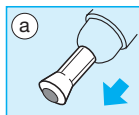
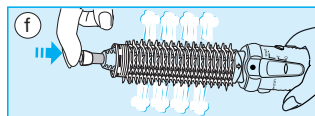
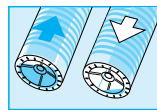
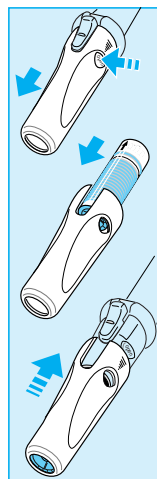
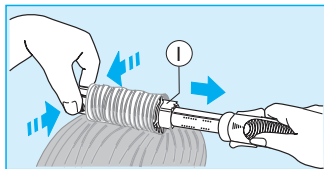
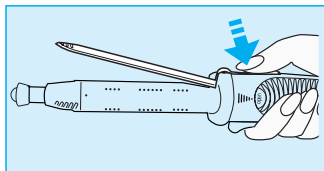
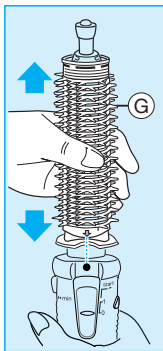
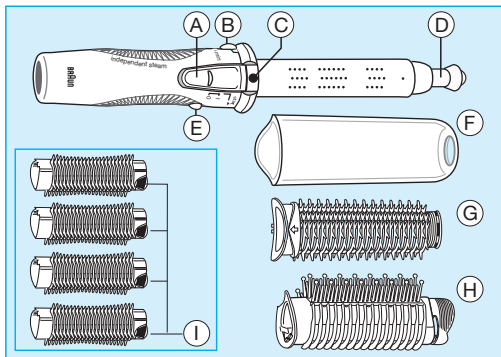

temp max ||| | | | | | | min

1

2

wait
3-4 sec

3

click!

4

5

2 - 3 min ready

Deutsch – English – Français

Unsere Produkte erfüllen höchste Ansprüche an Qualität, Funktionalität und Design. Wir wünschen Ihnen mit Ihrem neuen Braun Gerät viel Freude. Lesen Sie bitte die Gebrauchsanweisung sorgfältig durch, bevor Sie das Gerät in Betrieb nehmen.

Braun Independent Steam nur in trockenem Haar anwenden. Zum Formen und Stylen von Locken und Wellen.

Mit einem Dampfstoß gibt der Braun Independent Steam Ihrem Haar natürliche Feuchtigkeit zurück – für schonendes Styling und ein langanhaltendes Ergebnis.

Wichtig

- Gerät nicht Temperaturen von mehr als 50°C aussetzen (z.B. Handschuhfach im Auto), längere direkte Sonneneinstrahlung vermeiden.
- Von Kindern fernhalten.
- Gerät vor Feuchtigkeit schützen.
- Beim Einschalten Gerät von Haar, Gesicht und Kleidung fernhalten. Gerät nicht im Haar einschalten, um Schädigungen am Haar zu vermeiden. Braun energy cell Kartuschen enthalten brennbares Gas unter Druck.
- Gerät von offenen Flammen (oder brennenden Zigaretten) fernhalten.
- Ausschließlich Braun energy cell Kartuschen verwenden.
- Vermeiden Sie die Berührung heißer Geräteteile.
- Gerät im heißen Zustand nicht auf hitzeempfindliche Oberflächen legen.
- Halten Sie das Gerät bei der Anwendung der Dampffunktion mit einem sicheren Abstand zur

- Kopfhaut, da der austretende Dampf heiß ist.
- Gerät oder leere Kartuschen nicht auseinandernehmen, durchbohren oder verbrennen.
 - Im Falle einer Beschädigung das Gerät nicht weiterbenutzen. Wenden Sie sich bei Reparaturen an autorisierte Braun Kundendienststellen.

Beschreibung

- Ⓐ Energiezufuhr- / Startschalter
(0 = aus, 1 = Energiezufuhr, «start» = Start)
- Ⓑ Temperaturregler (nur bei Modell C 70 TS, C 100 TS)
- Ⓒ Bereitschaftsanzeige
- Ⓓ Wassertank für die Dampffunktion
- Ⓔ Taste zum Abnehmen des Griffs
- Ⓕ Schutzhülle mit Sicherheitsverschluss
- Ⓖ Rundbürste
- Ⓗ Halbrundbürste (nur bei Modell C 70 TS, C 100 TS)
- Ⓘ Wickler (nur bei Modell C 100 TS)

Einsetzen oder Auswechseln der Braun energy cell Kartusche

- Die Energiezufuhr muss ausgeschaltet sein (Schalter Ⓐ auf Position «0»). Zum Abnehmen des Griffs Taste Ⓔ drücken und den Griff abziehen.
- Braun energy cell wie dargestellt in den Griff einsetzen. Den Griff mit eingesetzter Kartusche auf das Gerät schieben, bis er einrastet.
- Der Füllstand der Kartusche kann durch die Öffnung am unteren Ende des Griffes überprüft werden.

Zum Nachfüllen nur Braun energy cell Kartuschen verwenden, die im Fachhandel oder bei Braun

Kundendienststellen erhältlich sind. Die Kartuschen können jederzeit, auch teilgefüllt, ausgewechselt werden.

Wassertank füllen

- Ⓐ Wassertank Ⓓ wie dargestellt herausziehen.
- Ⓑ Verschlusskappe wie dargestellt herausdrehen.
- Ⓒ Wassertank nur mit Leitungswasser füllen.
- Ⓓ Verschlusskappe wieder aufsetzen.
- Ⓔ Wassertank wieder einsetzen und einrasten lassen.
Eine Füllung reicht für ca. 20 Dampfstöße.

Temperatur einstellen

(nur bei Modell C 70 TS, C 100 TS)

Mit dem Temperaturregler Ⓑ können Sie die Aufheiztemperatur zwischen «min» und «max» einstellen. Höhere Temperaturen eignen sich besser für kräftiges Haar, niedrigere für feines Haar. Bei der Anwendung der Dampffunktion empfehlen wir die Temperatureinstellung «max».

Ein- und Ausschalten

- ① Zum Einschalten der Energiezufuhr Schalter Ⓐ auf Position «1» schieben.
- ② 3–4 Sekunden warten.
- ③ Um das Gerät zu starten, Schalter Ⓐ weiter bis zur Position «start» schieben, bis ein deutliches Klicken zu hören ist.
- ④ Schalter auf Position «1» zurückgleiten lassen.
- ⑤ Nach ca. 2–3 Minuten färbt sich die Bereitschaftsanzeige Ⓒ dunkel. Das Gerät ist nun betriebsbereit. Schalten Sie das Gerät nach jedem Gebrauch aus (Schalter Ⓐ zurück auf Position «0» (= aus) schieben) und vergewissern Sie sich, dass der Wassertank leer ist.

Dampffunktion

Wenden Sie für ein perfektes und langanhaltendes Styling-Ergebnis die Dampffunktion an.

Um eine eingedrehte Strähne zusätzlich mit Dampf zu benetzen, drücken Sie ca. 2–3 Sekunden lang auf die Gummikugel, die sich oben auf dem Wassertank befindet. Aus den Dampföffnungen am Heizrohr tritt Dampf aus und versorgt Ihr Haar mit natürlicher Feuchtigkeit für ein langanhaltendes und schonendes Formungsergebnis. Für eine optimale Dampfleistung empfehlen wir, den Temperaturregler auf «max» zu stellen.

Die Dampffunktion kann mit allen Styling-Aufsätzen der Modelle C 70 TS und C 100 TS eingesetzt werden.

Verwendung der Wickler (nur bei Modell C 100 TS)

Einen der Wickler ① auf den Heizstab setzen und einrasten lassen (dabei zeigt der Pfeil auf die Bereitschaftsanzeige). Wickler eindrehen, Dampfstoß auslösen und ca. 5–10 Sekunden im Haar halten. Anschließend auf die geriffelten Flächen am oberen Ende des Wicklers drücken, um das Gerät herauszuziehen. Fixieren Sie die Wickler mit den mitgelieferten Haarklemmen. Warten Sie, bis sich das Haar abgekühlt hat. Dann können Sie die Wickler vorsichtig herausnehmen.

Reinigung

Zur Reinigung muss das Gerät ausgeschaltet und abgekühlt sein. Das Gerät nie in Wasser tauchen. Bei Bedarf können Griff, Heizrohr und Schutzhülle mit einem weichen, feuchten Tuch abgewischt werden. Die Bürstenaufsätze und die Wickler können mit warmem Seifenwasser gereinigt werden.

Aufbewahrung

Nach Gebrauch oder Reinigung immer die Schutzhülle  bis zum Anschlag aufsetzen. Sie ist hitzebeständig und kann schon aufgesetzt werden, wenn das Gerät noch nicht völlig abgekühlt ist.

Die aufgesetzte Schutzhülle verhindert, dass das Gerät unbeabsichtigt eingeschaltet wird.

Änderungen vorbehalten.

Dieses Gerät entspricht dem EMV-Gesetz (EG-Richtlinie 89/336/EWG).



Auf Flugreisen bitte beachten, dass von jedem Bordbesatzungsmitglied und jedem Passagier nur ein Gerät im aufgegebenen Gepäck mitgeführt werden darf. Die Schutzhülle muss fest aufgesetzt sein. Zusätzliche Braun energy cell Kartuschen sind im Flugzeug nicht gestattet.

Garantie

Als Hersteller übernehmen wir für dieses Gerät – nach Wahl des Käufers zusätzlich zu den gesetzlichen Gewährleistungsansprüchen gegen den Verkäufer – eine Garantie von 2 Jahren ab Kaufdatum. Innerhalb dieser Garantiezeit beseitigen wir nach unserer Wahl durch Reparatur oder Austausch des Gerätes unentgeltlich alle Mängel, die auf Material- oder Herstellungsfehlern beruhen. Die Garantie kann in allen Ländern in Anspruch genommen werden, in denen dieses Braun Gerät von uns autorisiert verkauft wird.

Von der Garantie sind ausgenommen: Schäden durch unsachgemäßen Gebrauch, normaler Verschleiß und Verbrauch sowie Mängel, die den Wert oder die Gebrauchstauglichkeit des Gerätes nur unerheblich beeinflussen. Bei Eingriffen durch nicht von uns autorisierte Braun Kundendienstpartner sowie bei Verwendung anderer als Original Braun Ersatzteile erlischt die Garantie.

Im Garantiefall senden Sie das Gerät mit Kaufbeleg bitte an einen autorisierten Braun Kundendienstpartner. Die Anschrift für Deutschland können Sie kostenlos unter 00800/27 28 64 63 erfragen.

English

Our products are engineered to meet the highest standards of quality, functionality and design. We hope you thoroughly enjoy your new Braun appliance. Please read the use instructions carefully before use.

Braun Independent Steam should be used on dry hair only. It is designed to create curls and waves and to style and shape your hair.

With the shot of steam, the Braun Independent Steam will give back natural moisture to your hair - for a longer lasting and gentler way of styling.

Important

- Do not expose to temperatures of more than 50 °C (e.g. glove compartment of cars), nor direct sunlight for long periods of time.
- Keep out of the reach of children.
- Do not allow the appliance to become wet.
- When starting the appliance please ensure that it is held away from the hair, face and clothing. Do not start the appliance while it is in the hair in order to avoid damage to the hair. Energy cell contains flammable butane gas under pressure.
- Keep away from flames (burning cigarettes as well).
- Use Braun energy cells only.
- Avoid touching the hot parts of the product.
- When hot, do not place on surfaces which are not heat resistant.
- When using the steam function, be aware the steam is hot. When applying it to your hair, please use at a safe distance away from the scalp.
- Do not take apart, puncture or incinerate.

- If the appliance is damaged, stop using it immediately. For repairs refer to authorised Braun Service Agents only.

Description

- Ⓐ Energy supply / start switch
(«0» = off, «1» = energy supply, «start» = starting)
- Ⓑ Temperature control
(only with models C 70 TS, C 100 TS)
- Ⓒ Ready indicator
- Ⓓ Water reservoir for steam function
- Ⓔ «open»-release button for handle
- Ⓕ Protective heat resistant cover with safety lock
- Ⓖ Round styling brush
- Ⓗ Halfround shaping brush
(only with models C 70 TS, C 100 TS)
- Ⓘ Leave-in rollers (only with model C 100 TS)

Inserting or changing the Braun energy cell

- The energy supply must be switched off (switch Ⓐ on position «0»). Press the «open»-release button Ⓔ and pull off the handle.
- Insert a Braun energy cell into the handle as shown in the illustration. Push the handle with the energy cell back onto the appliance until it snaps into place.
- The energy level in the cell can be checked through the window at the bottom of the appliance.

Only use Braun energy cells. These are available from the store where this appliance was purchased, as well as from authorised Braun Service Agents. The energy cells can be changed at any time, even if they are only partly filled.

Filling the water reservoir

- Ⓐ Pull off the water reservoir Ⓓ as shown in the illustration.
- Ⓑ Remove the cap by turning it as indicated.
- Ⓒ Fill the reservoir with tap water only.
- Ⓓ Replace the cap.
- Ⓔ Re-insert the water reservoir until it snaps into place.
A full water reservoir will last for approx. 20 steam shots.

Setting the temperature

(only with models C 70 TS, C 100 TS)

By means of the temperature control Ⓑ you may choose a temperature setting from a range between «min» and «max». Higher temperatures are suitable for thick hair, lower temperatures for thin hair. When using the shot of steam, we recommend setting the temperature control at «max».

Switching on and off

- ① To switch on the energy supply push switch Ⓐ up to position «1».
- ② Wait 3–4 seconds.
- ③ To start the appliance, push switch Ⓐ further up to the «start» position until you can clearly hear a click.
- ④ Let the switch slide back to position «1».
- ⑤ After approx. 2–3 minutes, the ready indicator Ⓒ turns dark. The appliance is now ready for use.
After use, always switch off (slide switch Ⓐ back to position «0») and make sure the water reservoir is empty.

Steaming

For perfect and long-lasting styling results, you can apply steam.

To add steam to a tonged section of hair, press the rubber ball on the top of the water reservoir for approx. 2–3 seconds. Steam will be released from the openings of the tong, exactly giving the required amount of natural moisture for a longer-lasting and healthier-looking style. To achieve an optimal steam performance, we recommend to set the temperature control at «max». The steam function can be used with all attachments (only with models C 70 TS, C 100 TS).

Using the rollers (model C 100 TS only)

Place one of the rollers ① onto the tong until it snaps into place (the arrow in the direction of the ready indicator). Wind the hair around the roller, release the steam and hold for approx. 5–10 seconds (or as long as the style requires). Then press the ribbed surfaces at the top of the rollers to remove the tong. Secure the rollers with the hair clamps. Wait for the hair to cool down and then carefully remove the rollers.

Cleaning

For cleaning, make sure the appliance is switched off and cold. Never immerse the appliance in water.

The tong, the handle and the protective cover can be cleaned with a soft damp cloth if necessary.

The brush attachments, the protective cover and the rollers can be cleaned in warm, soapy water.

Storage

After use or cleaning, always place the protective cover  on the appliance. It is heat-resistant and can be placed on the product immediately after usage. The protective cover will ensure that the appliance does not turn on unintentionally.

Subject to change without notice.

This product conforms to the EMC-Requirements as laid down by the Council Directive 89/336/EEC.



When travelling by air, please note that no more than one appliance may be carried by each crew member or passenger aboard an aircraft in checked luggage, if the protective cover is secured over the heating element. Separate gas refills are not permitted.

Guarantee

We grant 2 years guarantee on the product commencing on the date of purchase. Within the guarantee period we will eliminate, free of charge, any defects in the appliance resulting from faults in materials or workmanship, either by repairing or replacing the complete appliance as we may choose.

This guarantee extends to every country where this appliance is supplied by Braun or its appointed distributor.

This guarantee does not cover: damage due to improper use, normal wear or use as well as defects that have a negligible effect on the value or operation of the appliance. The guarantee becomes void if repairs are undertaken by unauthorised persons and if original Braun parts are not used.

To obtain service within the guarantee period, hand in or send the complete appliance with your sales receipt to an authorised Braun Customer Service Centre.

For UK only:

This guarantee in no way affects your rights under statutory law.

Français

Nos produits ont été conçus pour répondre aux normes de qualité, de fonctionnalité et de design les plus strictes. C'est ainsi que vous pourrez pleinement apprécier votre nouvel appareil Braun. Attention : lire attentivement ce mode d'emploi avant toute utilisation.

Braun Independent Steam doit être utilisé sur des cheveux secs uniquement. Cet appareil a été conçu pour créer des boucles et des ondulations mais aussi pour donner forme à votre coiffure.

Grâce à la touche jet de vapeur, le Braun Independent Steam de Braun apportera une humidité naturelle à vos cheveux, – pour une coiffure qui dure plus longtemps, tout en douceur.

Important

- Ne pas exposer à des températures supérieures à 50°C (par exemple dans une boîte à gants de voiture), ni exposer trop longtemps à la lumière du soleil.
- Tenir hors de portée des enfants.
- Ne pas mouiller l'appareil.
- Lors de l'utilisation, assurez-vous de ne pas toucher la peau, le cuir chevelu ou les vêtements. Ne pas mettre en marche l'appareil quand celui-ci est dans les cheveux, afin de ne pas les abîmer. Les cartouches de gaz contiennent du gaz butane inflammable sous pression.
- Tenir éloigné de toute flamme (y compris des cigarettes incandescentes).
- Utiliser exclusivement des cartouches de gaz Braun energy cell.
- Évitez de toucher la partie chauffante de l'appareil.
- Lorsque l'appareil est chaud, ne pas le poser sur une surface sensible à la chaleur.

- Attention : lors de l'utilisation de la fonction vapeur, le fer est très chaud. Lorsque vous l'appliquez sur vos cheveux, gardez le à une distance de sécurité de votre cuir chevelu.
- Ne pas démonter, ni perforer, ni brûler l'appareil.
- Si l'appareil est détérioré, cesser immédiatement son utilisation. Pour les réparations, consulter uniquement les centres de service agréés Braun.

Description

- Ⓐ Arrivée du gaz / démarrage
(« 0 » = arrêt, « 1 » = apport de l'énergie,
« start » = mise en marche)
- Ⓑ Contrôle de la température
(uniquement pour les modèles C 70 TS, C 100 TS)
- Ⓒ Indicateur de prêt à l'usage
- Ⓓ Réservoir d'eau pour la fonction vapeur
- Ⓔ « open »-bouton d'éjection
- Ⓕ Bouchon de protection contre la chaleur avec une
fermeture sécurisée
- Ⓖ Brosse ronde pour boucler
- Ⓗ Demi brosse pour la mise en forme
(uniquement pour les modèles C 70 TS, C 100 TS)
- Ⓘ Rouleaux retractables (uniquement sur le modèle
C 100 TS)

Placer ou changer la cartouche Braun energy cell

- Le bouton permettant l'arrivée du gaz doit être éteint (bouton Ⓐ en position « 0 »). Appuyez sur le bouton d'éjection « open » Ⓔ et tirez sur le manche.
- Introduisez une cartouche de gaz Braun dans le manche de l'appareil, comme indiqué sur l'illustration. Remplacez le manche muni de la cartouche dans l'appareil, jusqu'à l'obtention d'un clic.

- Le niveau de gaz dans la cartouche peut être contrôlé à travers la petite fenêtre qui se trouve au bas de l'appareil.

N'utilisez que des cartouches Braun energy cell. Elles sont disponibles là où les produits eux-mêmes peuvent être achetés et dans les centres de services agréés Braun. Les cartouches peuvent être changées à tout moment, même remplies qu'à moitié.

Remplir le réservoir d'eau

- Ⓐ Détachez le réservoir d'eau Ⓓ comme indiqué sur l'illustration.
- Ⓑ Retirez le capot en tournant comme indiqué.
- Ⓒ Remplissez le réservoir avec de l'eau du robinet uniquement.
- Ⓓ Remplacez le capot.
- Ⓔ Remettre en place le réservoir d'eau jusqu'à l'obtention d'un clic.
Un réservoir d'eau plein permet environ 20 pressions.

Choix de la température

(uniquement sur les modèles C 70 TS, C 100 TS)
Grâce au contrôle de la température Ⓑ, vous pouvez choisir une température allant de « min » à « max ». Les températures les plus hautes sont recommandées pour les cheveux épais tandis que les températures basses conviennent aux cheveux fins. Lors de l'utilisation de la touche « jet de vapeur » nous vous recommandons de placer cette touche de contrôle de la température sur « max ».

Comment allumer et éteindre l'appareil

- ① Afin de permettre au gaz d'arriver, poussez le bouton **A** sur la position « 1 ».
- ② Attendre 3–4 secondes.
- ③ Pour mettre en marche l'appareil, poussez le bouton **A** jusqu'à la position « start » et qu'un clic soit audible.
- ④ Remettez le bouton en position « 1 ».
- ⑤ Après 2–3 minutes, l'indicateur **C** s'assombrit. L'appareil est maintenant prêt à l'utilisation. Après utilisation, éteignez toujours l'appareil (replaces le bouton **A** sur la position « 0 »). Assurez-vous que le réservoir d'eau est vide.

Fonction vapeur

Pour un résultat parfait et de longue durée, vous pouvez utiliser la vapeur.

Pour ajouter de la vapeur sur les cheveux situés sur le cylindre, pressez la boule située au dessus du réservoir pendant 2–3 secondes. La vapeur sera libérée par des ouvertures, donnant exactement la dose nécessaire d'humidité naturelle pour des cheveux brillants de santé et une coiffure qui dure longtemps. Afin d'obtenir le meilleur résultat, nous vous recommandons de régler la température en position « max ».

La fonction vapeur peut être utilisée avec tous les accessoires (uniquement pour les modèles C 70 TS, C 100 TS).

Utilisation des rouleaux (modèle C 100 TS uniquement)

Placez un des rouleaux **I** sur le cylindre jusqu'au clic (dans les sens des flèches en direction de l'indicateur prêt à l'usage). Enroulez les cheveux autour du rouleau, libérez la vapeur et maintenez ainsi pendant 5–10 secondes

(ou autant de temps que le demande la coiffure).
Puis, pressez la zone en plastique au bout du rouleau pour retirer le cylindre. Assurez-vous que les cheveux restent bien fixés au rouleau. Attendez que les cheveux refroidissent, puis enlevez avec attention les rouleaux.

Nettoyage

Avant de procéder au nettoyage, assurez-vous que l'appareil est froid et bien arrêté. Ne jamais plonger l'appareil dans l'eau. Le cylindre, le manche, et le capot peuvent être nettoyés avec un chiffon doux et humide, si nécessaire. Les accessoires brosses, le capot et les rouleaux peuvent être nettoyés avec de l'eau chaude et savonneuse.

Rangement

Après utilisation ou nettoyage, remettez toujours en place le capot de protection  sur l'appareil. Ce capot est parfaitement résistant à la chaleur et peut être placé sur l'appareil immédiatement après usage. Le capot empêche que l'appareil ne se déclenche tout seul.

Sauf modifications.

Cet appareil est conforme aux normes européennes relatives à la limitation des perturbations radio-électriques (Directives Communautaires 89/336).



Lors d'un trajet aérien, chaque membre de l'équipage ou chacun des passager ne peut transporter plus d'un appareil à bord de l'avion, dans ses bagages enregistrés. Dans ce cas, le capot de sécurité doit bien être placé sur la partie chauffante.
Les recharges de gaz individuelles ne sont pas autorisées.

Garantie

Nous accordons une garantie de 2 ans sur ce produit, à partir de la date d'achat.

Pendant la durée de la garantie, Braun prendra gratuitement à sa charge la réparation des vices de fabrication ou de matière en se réservant le droit de décider si certaines pièces doivent être réparées ou si l'appareil lui-même doit être échangé.

Cette garantie s'étend à tous les pays où cet appareil est commercialisé par Braun ou son distributeur exclusif.

Cette garantie ne couvre pas : les dommages occasionnés par une utilisation inadéquate et l'usure normale. Cette garantie devient caduque si des réparations ont été effectuées par des personnes non agréées par Braun et si des pièces de rechange ne provenant pas de Braun ont été utilisées.

Pour toute réclamation intervenant pendant la période de garantie, retournez ou rapportez l'appareil ainsi que l'attestation de garantie à votre revendeur ou à un Centre Service Agréé Braun.

Appelez au 01.47.48.70.00 pour connaître le Centre Service Agréé Braun le plus proche de chez vous.

Clause spéciale pour la France

Outre la garantie contractuelle exposée ci-dessus, nos clients bénéficient de la garantie légale des vices cachés prévue aux articles 1641 et suivants du Code civil.

Español – Português – Italiano

Nuestros productos están desarrollados para alcanzar los más altos estándares de calidad, funcionalidad y diseño. Esperamos que disfrute de su nuevo pequeño electrodoméstico Braun. Antes de usar el aparato por primera vez, lea las instrucciones detenidamente.

Braun Independent Steam debería utilizarse sólo en cabellos secos. Está diseñado para crear rizos y ondas y para dar forma a tu cabello.

Con una descarga de vapor, Braun Independent Steam le dará a su cabello una humedad natural para conseguir de forma delicada un estilo más duradero.

Importante

- No exponga el aparato a temperaturas superiores a 50 °C (p. ej. la guantera de un coche), ni directamente a la luz del sol durante largos periodos de tiempo.
- No lo deje al alcance de los niños.
- No permita que el aparato se moje.
- Cuando comience a utilizar su aparato, por favor asegúrese de que lo mantiene lejos del cabello, cara y ropa. No encienda el aparato mientras está en el cabello para evitar dañarlo. La recarga contiene gas butano inflamable bajo presión.
- Mantenga alejado de llamas (incluido cigarrillos encendidos)
- Utilice únicamente las recargas Braun.
- Evite tocar las partes calientes del producto.
- Cuando esté caliente, no lo coloque sobre superficies que no sean resistentes al calor.
- Cuando esté utilizando la función de vapor, tenga en cuenta que el vapor está caliente. Cuando se lo aplique al cabello, por favor hágalo a una distancia segura del cuero cabelludo.

- No lo desmonte, pinche o quemé.
- Si el aparato está dañado, deje de usarlo inmediatamente. Para reparaciones llévelo únicamente a Servicios Autorizados de Braun.

Descripción

- Ⓐ Suministrador de energía / botón de encendido («0» = desconectado, «1» = suministrador de energía, «start» = encendido)
- Ⓑ Control de temperatura (sólo en los modelos C 70 TS, C 100 TS)
- Ⓒ Indicador de momento inicial de uso
- Ⓓ Reserva de agua para la función de vapor
- Ⓔ «open»-botón liberador del mango
- Ⓕ Tapa protectora resistente al calor con cierre de seguridad
- Ⓖ Cepillo redondo para moldear
- Ⓗ Cepillo semiredondo para dar forma al cabello (sólo en modelos C 70 TS, C 100 TS)
- Ⓘ Rulos (sólo en modelo C 100 TS)

Cómo insertar o cambiar la recarga Braun

- El suministro de energía debe estar apagado (botón Ⓐ en la posición «0»). Presione el botón liberador Ⓔ «open» para retirar el mango.
- Inserte la recarga de Braun en el mango como muestra la figura. Presione el mango con la recarga de nuevo en el aparato hasta que encaje en su sitio.
- El nivel de energía en la recarga se puede comprobar mediante la pantalla situada en la parte inferior del aparato.

Utilice únicamente las recargas Braun. Estas recargas están disponibles en el establecimiento donde compró el

aparato, así como en los establecimientos de Servicio Autorizados de Braun. Las recargas pueden cambiarse en cualquier momento, incluso si no están completamente vacías.

Cómo rellenar la reserva de agua

- Ⓐ Retire la reserva de agua ④ como muestra la figura.
- Ⓑ Retire la tapa girándola como se indica.
- Ⓒ Rellene la reserva únicamente con agua del grifo.
- Ⓓ Vuelva a colocar la tapa.
- Ⓔ Vuelva a insertar la reserva de agua hasta que encaje en su sitio. Un reserva de agua completa durará aproximadamente 20 descargas de vapor.

Cómo ajustar la temperatura

(sólo en modelos C 70 TS, C 100 TS)

Por medio del control de temperatura Ⓑ puedes escoger el nivel desde un «min» hasta un «max». Para cabellos fuertes se pueden utilizar temperaturas más altas mientras que para cabellos más finos se recomiendan temperatura más bajas. Cuando utilice la descarga de vapor, se recomienda poner el nivel de temperatura al «max».

Cómo conectar y desconectar

- ① Para enchufar el suministro de energía presione el botón Ⓐ a la posición «1».
- ② Espere 3–4 segundos.
- ③ Para conectar el aparato, presione el interruptor Ⓐ hacia la posición «start» hasta que pueda oír claramente el click.
- ④ Deje el interruptor que se deslice de nuevo a la posición «1»

- ⑤ Después de aprox. 2–3 minutos, el indicador de que está preparado para usar © oscurece. Es entonces cuando podrá utilizar el aparato. Después de utilizarlo, desconéctelo siempre (deslice el interruptor Ⓐ a la posición «0»). Asegúrese de que la reserva de agua está vacía.

Cómo añadir vapor

Para un peinado perfecto y duradero, puede aplicar la función de vapor.

Para añadir vapor coja con las pinzas un mechón de cabello, presione el punto de goma en la parte superior de la reserva de agua durante aprox. 2–3 segundos.

El vapor se liberará de las aberturas de las pinzas, dando exactamente la cantidad necesaria de humedad natural para crear un estilo duradero y aspecto más sano. Para lograr unos resultados óptimos de vapor, recomendamos poner el nivel de temperatura al «max».

La función de vapor se puede utilizar con todos los accesorios (sólo en modelos C 70 TS, C 100 TS).

Cómo usar los rulos (sólo modelo C 100 TS)

Ponga uno de los rulos ① en la pinza hasta que se deslice en su sitio (la flecha en la dirección del indicador de uso). Enrolle el cabello alrededor del rulo, libere vapor y sujételo durante aprox. 5–10 segundos (o tanto tiempo como requiera el peinado). Entonces presione los extremos de goma de la parte superior de los rulos para retirar la pinza. Asegure los rulos con las pinzas de cabello. Espere a que el cabello se enfríe de nuevo y cuidadosamente retire los rulos.

Cómo limpiar

Para limpiarlo, asegúrese de que el aparato esté apagado y frío. Nunca lo sumerja en agua. Si es necesario puede limpiar la pinza, el mango y la tapa protectora con un paño suave y húmedo. Los cepillos, la tapa protectora y los rulos se pueden limpiar en agua templada con un poco de jabón.

Cómo guardarlo

Después de usarlo, ponga siempre la capa protectora (®) en el aparato. Es resistente al calor y se puede colocar en el producto inmediatamente después de su uso.

Con la tapa protectora se asegurará de que no encenderá el aparato sin intención.

Modificaciones reservadas.

Este producto cumple con las normas de Compatibilidad Electromagnética (CEM) establecidas por la Directiva del Consejo 89/336/ de la CE.



Si viaja en avión, por favor tenga en cuenta que cada pasajero no puede llevar más de un aparato a bordo en equipaje facturado, con la tapa protectora sobre el elemento de calor.

No se permiten recargas de gas solas.

Garantía

Braun concede a este producto 2 años de garantía a partir de la fecha de compra.

Dentro del periodo de garantía, subsanaremos, sin cargo alguno, cualquier defecto del aparato imputable tanto a los materiales como a la fabricación, ya sea reparando, sustituyendo piezas, o facilitando un aparato nuevo según nuestro criterio.

En el supuesto de que la reparación no fuera satisfactoria, el usuario tiene derecho a solicitar la sustitución del producto por otro igual, o a la devolución del precio pagado.

La garantía no ampara averías por uso indebido, funcionamiento a distinto voltaje del indicado, conexión a un enchufe inadecuado, rotura, desgaste normal por el uso que causen defectos o una disminución en el valor o funcionamiento del producto.

La garantía perderá su efecto en caso de ser efectuadas reparaciones por personas no autorizadas, o si no son utilizados recambios originales de Braun.

La garantía solamente tendrá validez si la fecha de compra es confirmada mediante la factura o el albarán de compra correspondiente.

Esta garantía tiene validez en todos los países donde este producto sea distribuido por Braun o por un distribuidor asignado por Braun.

En caso de reclamación bajo esta garantía, diríjase al Servicio de Asistencia Técnica de Braun más cercano.

Solo para España

Servicio y reparación: Para localizar a su Servicio Braun más cercano, llame al teléfono 934 01 94 40.

Servicio al consumidor: En el caso de que tenga Ud. alguna duda referente al funcionamiento de este producto, le rogamos que contacte con el teléfono de éste servicio 901 11 61 84.

Português

Os nossos produtos foram desenvolvidos para alcançar os mais altos standards de qualidade, funcionalidade e design.

Esperamos que disfrute do seu novo pequeno electrodoméstico Braun. Leia atentamente o folheto de instruções antes de utilizar o aparelho.

O Modelador Braun Independent Steam deverá ser utilizado, somente em cabelo seco. Foi desenvolvido para criar caracois e ondas e para criar estilo e forma ao seu cabelo.

Com o jacto de vapor, o modelador Braun Independent Steam oferece ao seu cabelo o brilho e saúde natural – para um longo e gentil modo de criar o seu próprio estilo.

Importante

- Não exponha o modelador a temperatura superiores a 50 °C (Ex: Porta-luvas do seu carro), ou directamente para o sol por longos períodos de tempo.
- Manter fora do alcance das crianças.
- Não permita que o aparelho fique molhado ou húmido.
- Quando ligar o aparelho assegure-se de que este não se encontra perto do cabelo, cara e roupa. Não ligue o aparelho quando este se encontrar no cabelo a fim de evitar danos. A cápsula de energia contém gás butano inflamável sob pressão.
- Mantenha longe de chamas (cigarros acessos também).
- Utilizar apenas cápsulas de energia Braun.
- Evite tocar nas superfícies quentes do produto.
- Quando quente, não o colocar em superfícies, que não são resistentes ao calor.

- Quando utilizar a função de vapor, tenha atenção pois o vapor é quente. Quando aplicar no cabelo, por favor utilize-o a uma distância segura do corpo cabeludo.
- Não desmonte, perfure ou o coloque para inceneração.
- Se o aparelho se danificar, pare de o utilizar imediatamente. Para qualquer reparação dirija-se exclusivamente a um ponto de Assistência Técnica da Braun.

Descrição

- Ⓐ Botão de ligação
(«0» = desligar, «1» = ligação de energia, «start» = ligar)
- Ⓑ Controle de temperatura
(apenas nos modelos C 70 TS, C 100 TS)
- Ⓒ Indicador «Pronto a utilizar»
- Ⓓ Reservatório de água para função de vapor
- Ⓔ «open»-botão de libertação da pega
- Ⓕ Capa protectora resistente ao calor com fecho de segurança
- Ⓖ Escova redonda para dar estilo
- Ⓗ Escova semi-redonda para dar forma
(apenas nos modelos C 70 TS, C 100 TS)
- Ⓘ Rolos interiores (apenas nos modelos C 100 TS)

Colocar ou mudar a cápsula de energia Braun

- A ligação de energia tem que se encontrar desligada (Botão Ⓐ na posição «0»). Pressionar «open»-botão de libertação da pega Ⓔ e retirar a pega.
- Coloque a pilha eléctrica Braun na pega como indica na ilustração. Puxe a pega com a pilha eléctrica para dentro do aparelho até ser colocado no lugar
- A energia da cápsula pode ser verificada através de uma janela no fundo da pega.

Utilizar unicamente as cápsulas de energia Braun. Estão disponíveis na loja onde comprou o aparelho, bem como em qualquer ponto de Assistência Técnica Braun. As cápsulas de energia podem ser mudadas em qualquer altura, mesmo que ainda tenham energia.

Reservatório de água

- Ⓐ Retire o reservatório de água Ⓓ como indica na ilustração.
- Ⓑ Remova a capa conforme indicado.
- Ⓒ Encha o reservatório apenas com água tépida.
- Ⓓ Coloque a capa.
- Ⓔ Re-coloque o reservatório de água Ⓓ como indica na ilustração. Um reservatório cheio dura aprox. 20 jactos de vapor.

Posições de temperatura

(apenas nos modelos C 70 TS, C 100 TS)

Através do botão Ⓑ controle de temperatura; poderá escolher uma posição de temperatura desde «min» até «max». Temperaturas altas são indicadas para cabelos grossos, temperaturas baixas para cabelos finos. Quando utilizar a função de vapor, recomendamos que use o controle de temperatura no «max».

Ligar e desligar o aparelho

- ① Para ligar a energia pressione o botão Ⓐ para posição «1».
- ② Aguarde 3–4 segundos.
- ③ Para o aparelho funcionar, pressione Ⓐ para a posição «start» até ouvir um click.

- ④ Deixar o botão voltar para a posição «1».
- ⑤ Após 2–3 minutos, o indicador «Pronto a utilizar» © fica escuro. O aparelho está agora pronto a ser utilizado. Depois de utilizar, deve desligar-se sempre (colocar o botão Ⓐ na posição «0»). Assegure-se que o reservatório de água está vazio.

Função de vapor

Para um perfeito e duradouro estilo, pode aplicar a função de vapor.

Para dar vapor a uma madeixa de cabelo, pressione a bola superior do reservatório de água aprox. 2–3 segundos. Será libertado um jacto de vapor, na quantia exacta para conseguir um cabelo natural e saudável criando o seu próprio estilo. Para conseguir um óptimo vapor, recomendamos que utilize a temperatura no «max».

A função de vapor poderá ser utilizada com todos os acessórios (apenas nos modelos C 70 TS, C 100 TS)

Utilizar os rolos (apenas no modelo C 100 TS)

Coloque um dos rolos ① na pinça até encaixar completamente (a seta na direcção do indicador «Pronto a utilizar»). Coloque uma madeixa de cabelo à volta do rolo, liberte um jacto de vapor e espere aprox. 5–10 segundos (ou até querer e achar necessário).

De seguida pressione o topo dos rolos e retire a pinça. Segure os rolos com um grampo de cabelo. Aguarde até o cabelo arrefecer e cuidadosamente remova os rolos.

Limpeza

Para limpar, verifique e assegure-se que o aparelho está desligado e frio. Nunca emerge o aparelho em água.

A tenaz, a pega e a capa protectora podem ser limpas com um pano suave se necessário. Os acessórios (escovas), a capa protectora e os rolos podem ser limpos com água morna com sabão.

Conservação e armazenagem

Depois de cada utilização ou limpeza, coloque sempre a capa protectora  no aparelho. É resistente ao calor e pode ser colocada imediatamente após o uso. A capa protectora assegura-rá que o aparelho não se ligue intencionalmente.

Possíveis alterações sem aviso prévio

Este produto cumpre com as normas de Compatibilidade Electromagnética (CEM) estabelecidas pela Directiva do Conselho 89/336 da CE.



Quando viajar de avião, tome em consideração que, não mais do que um aparelho, poderá ser transportado por cada pessoa (seja passageiro ou tripulação) na bagagem, se a capa protectora se encontrar a proteger o elemento de calor.

Recargas de cápsulas não são permitidas.

Garantia

Braun concede a este produto 2 anos de garantia a partir da data de compra.

Dentro do período de garantia qualquer defeito do aparelho, devido aos materiais ou ao seu fabrico, será reparado, substituindo peças ou trocando por um aparelho novo segundo o nosso critério, sem qualquer custo.

Caso a reparação não satisfaça, o utilizador tem o direito de solicitar a substituição do produto por outro igual novo ou ao reembolso do valor que pagou.

A garantia não cobre avarias por utilização indevida, funcionamento a voltagem diferente da indicada, ligação a uma tomada de corrente eléctrica incorrecta, ruptura, desgaste normal por utilização que causem defeitos ou diminuição da qualidade de funcionamento do produto.

A garantia perderá o seu efeito no caso de serem efectuadas reparações por pessoas não autorizadas ou se não forem utilizados acessórios originais Braun.

A garantia só é válida se a data de compra fôr confirmada pela apresentação da factura ou documento de compra correspondente.

Esta garantia é válida para todos os países onde este produto seja distribuído por Braun ou por um distribuidor Braun autorizado.

No caso de reclamação ao abrigo de garantia, dirija-se ao Serviço de Assistência Técnica Oficial Braun mais próximo.

Só para Portugal

Serviço e reparação - Para localizar o seu Serviço Braun mais próximo, ligue para: 217 243 130

Apoio ao consumidor - No caso de surgir alguma dúvida relativamente ao funcionamento deste produto, contacte por favor este serviço pelo telefone: 808 20 00 33.

Italiano

Nello studio dei nostri prodotti perseguiamo sempre tre obiettivi: qualità, funzionalità e design.

Ci auguriamo che il prodotto Braun che avete acquistato soddisfi pienamente le Vostre esigenze. Leggete attentamente le istruzioni prima di utilizzare il prodotto.

Braun Independent Steam può essere utilizzato solamente sui capelli asciutti. E' stato studiato per creare ricci e onde, per dare forma ai capelli e creare nuove acconciature.

Con il colpo di vapore, Braun Independent Steam, restituisce ai capelli una naturale lucentezza e consente un'acconciatura delicata e che dura a lungo.

Avvertenze

- Non esporre a temperature superiori a 50 °C (per es. il cruscotto dell'auto), o alla luce diretta del sole per periodi lunghi.
- Tenere lontano dalla portata dei bambini.
- Non bagnare l'apparecchio.
- Quando si accende il modellatore, tenerlo lontano dai capelli, dal viso e dai vestiti. Per evitare danni ai capelli, non accendere il modellatore tenendolo fra i capelli. Le cartucce energy cell contengono gas butano infiammabile sotto pressione.
- Tenere lontano dalle fonti di calore (anche sigarette accese).
- Utilizzare solo cartucce Braun energy cell.
- Evitare di toccare le parti calde del prodotto.
- Quando l'apparecchio è caldo, non appoggiarlo su superfici sensibili al calore.
- Durante l'utilizzo accertarsi che il modellatore sia caldo.

Durante l'applicazione sui capelli, mantenere una certa distanza di sicurezza dal cuoio capelluto.

- Non smontare l'apparecchio, non forare e non bruciare.
- Non usare l'apparecchio se è danneggiato. Per la riparazione rivolgetevi solo ai Centri di Assistenza Autorizzati Braun.

Descrizione

- Ⓐ Interruttore di accensione
(«0» = spento, «1» = alimentazione a gas,
«start» = accensione)
- Ⓑ Controllo temperatura
(solamente sui modelli C 70 TS, C 100 TS)
- Ⓒ Indicatore di pronto per l'uso
- Ⓓ Serbatoio acqua per la funzione vapore
- Ⓔ «open» Pulsante di rilascio dell'impugnatura (aperto)
- Ⓕ Coperchio protettivo resistente al calore con chiusura di sicurezza
- Ⓖ Spazzola tonda per creare stili differenti
- Ⓗ Spazzola semitonda per dare forma ai capelli
(solo sui modelli C 70 TS C 100 TS)
- Ⓘ Bigodini (solo sul modello C 100 TS)

Inserimento o sostituzione della cartuccia Braun energy cell

- L'interruttore deve essere spento (posizionare l'interruttore Ⓐ su «0»). Premere il pulsante di rilascio Ⓔ «open» e sfilare l'impugnatura.
- Inserire una ricarica Braun all'interno del manico come indicato nell'illustrazione. Spingere il manico con la ricarica finché non scatta nell'alloggiamento.
- Il livello della cartuccia Energy Cell è controllabile attraverso la finestrella posta sul fondo dell'apparecchio. Utilizzate solo cartucce Braun Energy Cell. Sono

disponibili presso il vostro negoziante e presso i Centri Assistenza autorizzati Braun. Le cartucce possono essere cambiate in ogni momento, anche se sono state utilizzate solo parzialmente.

Riempimento del serbatoio acqua

- Ⓐ Estrarre la ricarica ad acqua ④ come indicato nella figura.
- Ⓑ Rimuovere il coperchio ruotandolo come indicato.
- Ⓒ Riempire il serbatoio solo con acqua del rubinetto.
- Ⓓ Rimettere il coperchio.
- Ⓔ Re-inserire la ricarica ad acqua finchè non scatta nell'alloggiamento. Un serbatoio acqua pieno durerà per circa 20 colpi di vapore.

Regolare la temperatura

(solo con i modelli C 70 TS, C 100 TS)

Tramite il controllo della temperatura ③ è possibile scegliere la regolazione della temperatura entro una scala fra «min» e «max». Le alte temperature sono adatte per i capelli grossi, le basse temperature per i capelli fini. Quando si utilizza il colpo di vapore, è consigliabile regolare il controllo della temperatura alla posizione «max».

Accendere e spegnere

- ① Per accendere portare l'interruttore ① sulla posizione «1»
- ② Aspettare 3–4 secondi
- ③ Per utilizzare l'apparecchio, portare l'interruttore ① sulla posizione «start» finchè non si sente chiaramente un click.
- ④ Lasciare tornare l'interruttore sulla posizione «1»
- ⑤ Dopo circa 2–3 minuti l'indicatore di pronto per

l'uso © diventa scuro. L'apparecchio è ora pronto per essere utilizzato.

Dopo l'utilizzo, spegnere sempre l'apparecchio (portare l'interruttore Ⓐ sulla posizione «0»). Assicurarsi che il serbatoio acqua sia vuoto.

Vapore

Per risultati ottimali e duraturi, utilizzare il modellatore. Per dare vapore ad una ciocca di capelli, premere per circa 2–3 secondi il gommino posto sul serbatoio d'acqua. Il vapore affluirà direttamente dalle aperture poste sulla superficie riscaldante nella quantità desiderata per una naturale lucentezza ed un'acconciatura delicata e che dura a lungo.

Per avere una buona qualità del vapore, consigliamo di regolare il controllo della temperatura sulla posizione «max».

La funzione vapore può essere utilizzata con tutti gli accessori (solo sui modelli C 70 TS, C 100 TS).

Utilizzo dei bigodini (solo il modello C 100 TS)

Mettere uno dei bigodini ① sull'elemento riscaldante finchè non si blocca (Le frecce nella direzione dell'indicatore pronto per l'uso). Avvolgere i capelli sul bigodino, rilasciare il vapore e tenere fermo per circa 5–10 secondi (o il tempo richiesto dalla piega). Premere poi la superficie scanalata sul bigodino e rimuovere l'elemento riscaldante. Fermare il bigodino con le mollette per capelli. Aspettare che i capelli si raffreddino e rimuovere con attenzione il bigodino.

Pulizia

Assicuratevi che l'apparecchio sia spento e freddo.

Non immergete l'apparecchio in acqua. L'elemento riscaldante, l'impugnatura e il coperchio protettivo possono essere puliti, se necessario, con un panno morbido inumidito. Gli accessori spazzola, il coperchio di protezione e i bigodini possono essere puliti in acqua calda insaponata.

Fine dell'utilizzo

Dopo l'utilizzo o la pulizia, rimettere sempre il coperchio protettivo  sull'apparecchio. E' resistente al calore e può essere rimesso sull'apparecchio immediatamente dopo l'uso. Il coperchio protettivo assicurerà che l'apparecchio non si metta in funzione in modo non intenzionale.

Salvo cambiamenti.

Questo prodotto è conforme alle normative EMC come stabilito dalla direttiva CEE 89/336



Durante i viaggi in aereo, ogni passeggero può portare con sé solo un apparecchio di questo tipo (riposto nel bagaglio) con il coperchio di protezione inserito. Non è permesso portare cartucce di gas aggiuntive.

Garanzia

Braun fornisce una garanzia valevole per la durata di 2 anni dalla data di acquisto.

Nel periodo di garanzia verranno eliminati, gratuitamente, i guasti dell'apparecchio conseguenti a difetti di fabbrica o di materiali, sia riparando il prodotto sia sostituendo, se necessario, l'intero apparecchio.

Tale garanzia non copre: danni derivanti dall'uso improprio del prodotto, la normale usura conseguente al funzionamento dello stesso, i difetti che hanno un effetto trascurabile sul valore o sul funzionamento dell'apparecchio.

La garanzia decade se vengono effettuate riparazioni da soggetti non autorizzati o con parti non originali Braun.

Per accedere al servizio durante il periodo di garanzia, è necessario consegnare o far pervenire il prodotto integro, insieme allo scontrino di acquisto, ad un centro di assistenza autorizzato Braun.

Contattare il numero 02/6678623 per avere informazioni sul Centro di assistenza autorizzato Braun più vicino.

Nederlands – Dansk – Norsk

Onze produkten zijn ontwikkeld om aan de hoogste kwaliteitseisen, functionaliteit en vormgeving te voldoen. Wij hopen dat u veel plezier zult hebben van uw nieuwe Braun snoerloze styler. Lees voor het gebruik de gebruiksaanwijzing goed door.

Braun Independent Steam kan alleen worden gebruikt op droog haar. Het is gemaakt om krullen en golven in het haar te creëren en om het haar te stylen en in model te brengen.

Met de stoom-shot herstelt de Braun Independent Steam de natuurlijke vochtbalans van het haar – voor een langduriger resultaat en een mildere manier van stylen.

Belangrijk

- Niet aan temperaturen boven 50°C blootstellen (bijv. het handschoenen-kastje van de auto), niet gedurende langere tijd aan zonlicht blootstellen.
- Buiten bereik van kinderen houden
- Laat het apparaat niet nat worden.
- Ontsteek het apparaat op veilige afstand van uw haar, gezicht of kleding. Ontsteek het apparaat niet in uw haar om schade aan uw haar te voorkomen. De energiepatronen bevatten vloeibaar butaangas dat ontvlambaar is en onder druk staat.
- Niet bij vuur houden (ook niet bij brandende sigaretten).
- Gebruik uitsluitend Braun energiepatronen.
- Zorg dat de hete onderdelen van het apparaat tijdens het gebruik niet in contact komen met de huid.
- Als het apparaat (nog) warm is, leg het dan nooit op een ondergrond die niet hittebestendig is.
- Als u gebruik maakt van de stoomfunctie, denk er dan

aan dat de stoom heet is. Als u de stoomfunctie in het haar gebruikt, houdt het apparaat dan op een veilige afstand van de hoofdhuid.

- Niet demonteren, doorboren of verbranden.
- Een beschadigd of defect apparaat niet gebruiken. Reparaties alleen laten verrichten door een Braun Service centrum.

Beschrijving

- Ⓐ Gastoevoer / aan-schakelaar
(«0» = uit, «1» = gastoevoer, «start» = ontsteking)
- Ⓑ Temperatuurcontrole
(alleen bij modellen C 70 TS, C 100 TS)
- Ⓒ Klaar-voor-gebruik indicatielampje
- Ⓓ Waterreservoir voor stoom functie
- Ⓔ «open»-ontgrendelingsknop voor het handvat
- Ⓕ Hittebestendige beschermkap met veiligheidsslot
- Ⓖ Ronde borstel
- Ⓗ Halfronde borstel
(alleen bij modellen C 70 TS, C 100 TS)
- Ⓘ Krulspelden (alleen bij model C 100 TS)

Plaatsen of vervangen van het Braun energiepatroon

- De schakelaar moet uit staan (zet Ⓐ op positie «0»). Druk op de «open» ontgrendelingsknop Ⓔ en trek het handvat los.
- Plaats een Braun energiepatroon in de handgreep zoals getoond in de illustratie. Plaats daarna de handgreep met het energiepatroon terug op het apparaat totdat het vastklikt.
- De hoeveelheid gas in het patroon kan worden nagekeken door het venster aan de onderkant van het apparaat.

Gebruik uitsluitend Braun energiepatronen.
Deze zijn verkrijgbaar bij de winkel waar dit apparaat wordt verkocht en bij het Braun Service centrum.
De energiepatronen kunnen ten alle tijden worden verwisseld, zelfs wanneer deze halfvol zijn.

Het waterreservoir vullen

- Ⓐ Verwijder het water reservoir Ⓓ zoals getoond in de illustratie.
- Ⓑ Verwijder de bovenkant door deze te draaien zoals aangegeven.
- Ⓒ Vul het reservoir uitsluitend met kraanwater.
- Ⓓ Plaats de bovenkant op het apparaat.
- Ⓔ Plaats het water reservoir terug totdat het vastklikt.
Een volledig gevuld waterreservoir kan gebruikt worden voor ca. 20 stoom-shots.

Temperatuur instellen

(alleen bij modellen C 70 TS, C 100 TS)

Door de temperatuur controle Ⓑ kunt u een temperatuur instelling kiezen tussen «min» and «max». Hogere temperaturen zijn geschikt voor dikker haar, lagere temperaturen voor dun haar. Wanneer u de stoom-shot gebruikt, raden wij aan de temperatuurinstelling op «max» te zetten.

Aan- en uit schakelen

- ① om de gastoevoer aan te zetten, schakelaar Ⓐ naar positie «1» schuiven.
- ② Wacht 3–4 seconden.
- ③ Om het apparaat in te schakelen, schakelaar Ⓐ verder naar boven schuiven naar de «start» positie totdat u duidelijk een klik hoort.

- ④ Laat de schakelaar terugschuiven naar positie «1».
- ⑤ Na ongeveer 2–3 minutes, kleurt het klaar-voor-gebruik indicatielampje © donker. Het apparaat is nu klaar voor gebruik. Schakel het apparaat na gebruik altijd uit (schakelaar Ⓐ op positie «0»). Zorg ervoor dat het waterreservoir leeg is.

Stomen

Voor een perfect en langdurig styling-resultaat kunt u gebruik maken van de stoomfunctie.

Om stoom te gebruiken voor een lok haar op de tang, dient u het rubberen balletje aan de bovenkant van het waterreservoir in te drukken voor ca. 2–3 seconden.

De stoom zal naar buiten komen via de openingen in de tang, waardoor de preciese vochtigheid ontstaat die nodig is voor een langdurigere en gezonder uitziende stijl.

Om de optimale stoom prestatie te bereiken, raden wij aan de temperatuur instelling op «max» te zetten.

De stoom functie kan bij alle opzetstukken worden gebruikt (alleen bij modellen C 70 TS, C 100 TS).

De krullers gebruiken (alleen bij model C 100 TS)

Plaats ① van de krulspelden op de tang tot deze vastklikt (het pijltje in de richting van het klaar-voor-gebruik indicatielampje). Wikkel het haar rond de krulspeld, laat de stoom ontsnappen en houdt ca. 5–10 seconden vast (of zolang nodig is voor de door u gewenste stijl).

Druk vervolgens op de geribbelde oppervlaktes aan de bovenkant van de krullers om de tang te verwijderen.

Zet de krulspelden vast met de haarklemmen. Wacht tot het haar is afgekoeld en verwijder dan de krulspelden voorzichtig.

Reinigen

Zorg ervoor dat het apparaat is uitgeschakeld en afgekoeld. Dompel het apparaat nooit in water.

De tang, het handvat en de beschermkap kunnen worden gereinigd met een zachte, vochtige doek indien nodig. De borstel opzetstukken, de beschermkap en de krulspelden kunnen worden gereinigd in een sopje van warm water en afwasmiddel.

Opbergen

Plaats de beschermkap (F) na gebruik of reinigen altijd op het apparaat. De beschermkap is hittebestendig en kan onmiddellijk na gebruik op het apparaat worden geplaatst. Tevens zorgt de beschermkap ervoor dat het apparaat niet onbedoeld aan kan gaan.

Wijzigingen voorbehouden.

Dit produkt voldoet aan de EMC-normen volgens de EEG richtlijn 89/336.



Bij reizen per vliegtuig dient u het volgende in acht te nemen: per reiziger mag slechts één apparaat in de handbagage worden vervoerd. De beschermkap dient op het apparaat te zijn geplaatst. Losse energiepatronen zijn niet toegestaan.

Garantie

Op dit produkt verlenen wij een garantie van 2 jaar geldend vanaf datum van aankoop. Binnen de garantieperiode zullen eventuele fabricagefouten en/of materiaalfouten gratis door ons worden verholpen, hetzij door reparatie, vervanging van onderdelen of omruilen van het apparaat.

Deze garantie is van toepassing in elk land waar dit apparaat wordt geleverd door Braun of een officieel aangestelde vertegenwoordiger van Braun.

Beschadigingen ten gevolge van onoordeelkundig gebruik, normale slijtage en gebreken die de werking of waarde van het apparaat niet noemenswaardig beïnvloeden vallen niet onder de garantie. De garantie vervalt bij reparatie door niet door ons erkende service-afdelingen en/of gebruik van niet originele Braun onderdelen.

Om gebruik te maken van onze service binnen de garantieperiode, dient u het complete apparaat met uw aankoopbewijs af te geven of op te sturen naar een geautoriseerd Braun Customer Service Centre.

Bel 0800-gillette voor een Braun Customer Service Centre bij u in de buurt.

Dansk

Brauns produkter har den højeste kvalitet i funktionalitet og design. Vi håber, du bliver glad for dit nye Braun apparat. Læs brugsanvisningen omhyggeligt før apparatet tages i brug.

Braun Independent Steam bør kun anvendes på tørt hår. Det er designet til at lave krøller og bølger og til at style og forme håret.

Med dampskuddet tilføjer Braun Independent Steam naturlig fugt til dit hår – så frisuren holder længere og er nemmere at sætte.

Vigtigt

- Må ikke udsættes for temperaturer over 50 °C (f.eks. i bilens handskerum) eller direkte sollys i længere tid.
- Opbevares utilgængeligt for børn.
- Apparatet må ikke blive vådt.
- Hold apparatet væk fra hår, ansigt og tøj, når du tænder for det. Tænd ikke for krøllejernet, mens det sidder i håret. Energipatronen indeholder brændbart gas under tryk.
- Må ikke komme i nærhede af åben ild (heller ikke en brændende cigaret)
- Brug kun Braun energipatroner.
- Undgå berøring med produktets varme dele.
- Læg ikke apparatet på en ikke-varmebestandig overflade, når det er varmt.
- Ved brug af damp funktionen vær opmærksom på at den er meget varm. Når funktionen bruges i håret, brug da en sikker afstand fra hovedbunden
- Må ikke skilles ad, punkteres eller brændes.
- Apparatet må ikke anvendes, hvis det er beskadiget. Må kun repareres af autoriserede Braun reparatører.

Beskrivelse

- Ⓐ Energikilde/startknap
(«0» = slukket, «1» = energiforsyning, «start» = start)
- Ⓑ Temperaturkontrol
(kun modellerne C 70 TS, C 100 TS)
- Ⓒ Klar knap
- Ⓓ Vandbeholder til dampfunktion
- Ⓔ «open» udløserknap til håndtaget
- Ⓕ Varmebestandig beskyttelsehætte med sikkerhedslås
- Ⓖ Rund stylingbørste
- Ⓗ Halvrund formbørste
(kun modellerne C 70 TS, C 100 TS)
- Ⓘ Curlers (kun model C 100 TS)

Isætning og udskiftning af Braun energipatron

- Der skal være slukket for energikilden (knap Ⓐ i position «0»). Tryk på «open» udløserknappen Ⓔ og træk håndtaget af.
- Indsæt en Braun energipatron i grebet som vist i illustrationen. Skub grebet med energipatronen tilbage i apparatet indtil det falder i hak.
- Energikapaciteten kan aflæses gennem ruden i bunden af apparatet.

Brug kun Braun energipatroner. De kan købes i de forretninger, hvor krøllejernet forhandles.

Energipatronerne kan udskiftes til hver en tid, også hvis de kun er halvfylde.

Påfyldning af vand

- Ⓐ Træk i vandbeholderen Ⓓ som vist i illustrationen.
- Ⓑ Fjern hættten ved at dreje den i den viste retning.
- Ⓒ Fyld beholderen med vand fra vandhanen.
- Ⓓ Drej hættten på igen.
- Ⓔ Genindsæt vandbeholderen så det falder på plads.
En fyldt beholder rækker til ca. 20 dampskud.

Temperaturindstilling

(kun modellerne C 70 TS, C 100 TS)

Ved hjælp af temperaturkontrollen Ⓑ vælges

temperaturindstillingen, som går fra «min» til «max».

Høj temperatur er velegnet til kraftigt hår, lav temperatur til fint hår. Vi anbefaler, at temperaturen står på «max», når dampskuddet anvendes.

Tænd og sluk

- ① Tryk knap Ⓐ til position «1» for at tænde for apparatet.
 - ② Vent 3–4 sekunder.
 - ③ Tryk knap Ⓐ op mod «start» positionen, til du tydeligt hører et klik.
 - ④ Lad knappen glide tilbage til position «1».
 - ⑤ Efter ca. 2–3 minutter bliver klar knappen Ⓒ mørk.
Apparatet er nu klar til brug. Sluk altid for apparatet efter brug (skub knap Ⓐ tilbage til position «0»).
- Sørg for, at vandbeholderen er tømt.

Dampskud

Forperfekt og blivende styling resultater kan der bruges damp.

For at tilføre damp tryk på gummikuglen på toppen af vandbeholderen i ca. 2–3 sekunder. Dampen udløses

gennem hullerne i valsen og afgiver den ønskede mængde naturlig fugtighed, som giver en mere holdbar og smuk frisur. For optimalt dampskud anbefaler vi, at temperaturkontrollen sættes på «max». Dampfunktionen kan bruges sammen med alt tilbehøret (kun modellerne C 70 TS, C 100 TS).

Sådan bruges curlerne (kun model C 100 TS)

Placer en af curlerne ① på valsen til den klikker på plads (pilen i klar knappens retning). Rul håret omkring curleren, udløs dampskuddet og hold i ca. 5–10 sekunder (eller så lang tid frisuren kræver). Tryk på de riflede punkter øverst på curlerne og fjern valsen.

Hold curlerne fast med hårklemmer. Vent til håret er afkølet og fjern derefter forsigtigt curlerne.

Rengøring

Apparatet skal være afbrudt og afkølet. Apparatet må ikke komme i vand. Valsen, håndtaget og beskyttelseshætten kan om nødvendigt rengøres med en blød, fugtig klud. Børstetilbehøret, beskyttelseshætten og curlerne kan rengøres i varmt sæbevand.

Opbevaring

Efter brug eller rengøring skal beskyttelseshætten ② altid sættes på apparatet. Den er varmebestandig og kan placeres på produktet straks efter brug.

Beskyttelseshætten sikrer, at apparatet ikke tænder ved et uheld.

Der tages forbehold for ændringer uden forudgående varsel.

Dette apparat opfylder bestemmelserne i EMC-regulativet nedfældet i Council Directive 89/336/EEC.



Under flyvning må flybesætning og passagerer kun medbringe ét apparat i bagagen, og kun med beskyttelseshætten påsat. Separate energipatroner er ikke tilladt.

Garanti

Braun yder 2 års garanti på dette produkt gældende fra købsdatoen. Inden for garantiperioden vil Braun for egen regning afhjælpe fabrikations- og materialefejl efter vort skøn gennem reparation eller ombytning af apparatet. Denne garanti gælder i alle lande, hvor Braun er repræsenteret.

Denne garanti dækker ikke skader opstået ved fejlbetjening, normalt slid eller fejl som har ringe effekt på værdien eller funktionsdygtigheden af apparatet. Garantien bortfalder ved reparationer udført af andre end de af Braun anviste reparatører og hvor originale Braun reservedele ikke er anvendt.

Ved service inden for garantiperioden afleveres eller indsendes hele apparatet sammen med købsbevis til et autoriseret Braun Service Center.

Ring 7015 0013 for oplysning om nærmeste Braun Service Center.

Norsk

Våre produkter er produsert for å imøtekomme de høyeste standarder når det gjelder kvalitet, funksjon og design. Vi håper du vil få mye glede av ditt nye Braun produkt. Vennligst les bruksanvisningen nøye før apparatet tas i bruk.

Braun Independent Steam skal kun brukes på tørt hår. Den er designet for å skape krøller og bølger og style og forme ditt hår.

Med dampstøtet vil Braun Independent Steam gi naturlig fuktighet tilbake til håret – gi en frisyre som holder lenger og en mer skånsom styling.

Viktig

- Apparatet må ikke utsettes for høyere temperaturer enn 50°C (gjelder f.eks. hanskerom i bilen), eller direkte sollys over lengre tid.
- Oppbevares utilgjengelig for barn.
- La ikke apparatet bli vått.
- Når du tenner apparatet forsikre deg om at du holder det borte fra håret, ansiktet og klærne. For å unngå skade på håret skal du ikke tenne apparatet mens du holder det i håret. Under oppstart kan gass samle seg og det kan oppstå en liten gnist. Energipatronen inneholder lett antennelig butangass under trykk.
- Må ikke benyttes i nærheten av åpen flamme (inkl. glødende sigaretter).
- Bruk kun Braun energipatroner.
- Unngå berøring av de varme elementene på apparatet.
- Når apparatet er varmt, skal det ikke plasseres på flater som ikke tåler varme.
- Vær klar over at dampen er meget varm når damp-

fuksjonen brukes. Påse at avstanden til hode-bunnen er lang nok ved bruk av damp.

- Må ikke demonteres, punkteres eller brennes.
- Hvis apparatet er ødelagt, stopp å bruke det umiddelbart. For reparasjon ta kun kontakt med et autorisert Braun serviceverksted.

Beskrivelse

- Ⓐ Energitilførsel / start bryter
(«0» = av, «1» = energitilførsel, «start» = starter)
- Ⓑ Temperaturkontroll
(kun på modellene C 70 TS, C 100 TS)
- Ⓒ Klar indikator
- Ⓓ Vannbeholder for dampfunksjon
- Ⓔ «open»-Utløseknapp for håndtak
- Ⓕ Vamebestandig beskyttelsesdeksel med sikkerhetslås
- Ⓖ Rundbørste for styling
- Ⓗ Halvrund formingsbørste
(kun med modellene C 70 TS, C 100 TS)
- Ⓘ Hårruller (kun med modellen C 100 TS)

Sette inn ny eller bytte energipatron

- Energitilførselen må være slått av (bryter Ⓐ i posisjon «0»). Trykk «open» utløserknapp Ⓔ og trekk av håndtaket.
- Sett inn en Braun energipatron i håndtaket som illustrasjonen viser. Sett håndtaket med energipatronen i tilbake på produktet og trykk inntil til du hører et knepp.
- Energinivået i patronen kan sjekkes gjennom vinduet i bunnen av produktet

Bruk kun Braun energipatroner som du får kjøpt i butikker som fører dette produktet, samt autoriserte Braun serviceverksteder. Energipatronene kan byttes når som

helst, selv om de bare er halvfulle.

Fylling av vannbeholder

- Ⓐ Ta av vannbeholderen Ⓓ som vist i illustrasjonen.
- Ⓑ Ta av toppen ved å dreie som vist.
- Ⓒ Beholderen fylles kun med vann fra springen.
- Ⓓ Sett toppen på plass.
- Ⓔ Sett vannbeholderen tilbake slik at den knepper på plass. En full vannbeholder holder til ca. 20 dampstøt.

Innstilling av temperatur

(kun på modellene C 70 TS, C 100 TS)

Ved hjelp av temperaturkontrollen Ⓑ kan du velge temperaturinnstillinger i et område mellom «min» og «max». Høyere temperatur passer for tykt hår, lavere temperatur for tynt hår. Ved bruk av dampstøt, anbefaler vi innstilling av temperatur på «max».

Slå på og av

- ① For å slå på energitilførselen, skyv bryteren Ⓐ opp til posisjon «1».
- ② Vent i 3–4 sekunder.
- ③ For å starte apparatet, skyv bryteren Ⓐ videre opp til «start» posisjonen til du tydelig hører et klikk.
- ④ La bryteren gli tilbake til posisjon «1».
- ⑤ Etter ca. 2–3 minutter, vil klar indikatoren Ⓒ bli mørk. Apparatet er nå klart til bruk. Etter bruk, slå alltid av bryteren (skyv bryter Ⓐ tilbake til posisjon «0»). Se etter at vannbeholderen er tom.

Damp

For et perfekt og mer varig resultat, kan du tilføre damp.

For å tilføre en opprullet hårseksjon damp, trykk inn gummikulen på toppen av vannbeholderen og hold i ca. 2–3 sekunder. Damp vil nå bli tilført fra åpningene i tangen i en mengde som tilsvarer hårets naturlige fuktighet, og gir en mer holdbar og naturlig frisyre. For å oppnå best mulig resultat ved bruk av damp, anbefaler vi at temperaturkontrollen settes på «max». Dampfunksjonen kan brukes med alt tilbehør (gjelder kun modellene C 70 TS, C100 TS).

Bruk av hårruller (kun modell C 100 TS)

Sett en av rullene ① på tangen slik at den knepper på plass (pilen skal peke mot klar indikatoren). Rull håret rundt hårrullen, slipp ut damp og hold i ca. 5–10 sekunder (eller så lenge som skal til for å forme håret). Trykk så mot den riflete overflaten på toppen av hårrullen for å ta ut tangen. Fest så rullen med en hårspenne. La så håret avkjøle før rullene forsiktig fjernes.

Rengjøring

Forsikre deg om at apparatet er skrudd av og er kaldt før rengjøring. Apparatet må ikke dyppes i vann. Tangen, håndtaket og beskyttelsesdekselet kan regjøres med en fuktig klut om nødvendig. Børstetilbehøret, beskyttelsesdekselet og hårrullene kan regjøres i varmt såpevann.

Oppbevaring

Beskyttelsesdekselet ② settes alltid på apparatet etter bruk eller rengjøring. Det er vamebestandig og kan settes direkte på produktet rett etter bruk. Beskyttelsesdekselet vil sikre at produktet ikke slår seg på utilsiktet.

Endringer forbeholdes.



Ved flyreise, vær oppmerksom på at ikke mer enn et produkt kan medbringes av hver passasjerer eller mannskap i innsjekket bagasje, såfremt beskyttelsesdekselet er sikkert plassert over varmeelementet. Separate energipatroner tillates ikke medbragt.

Garanti

Vi gir 2 års garanti på produktet gjeldende fra kjøpsdato.

I garantitiden vil vi gratis rette eventuelle fabrikasjons- eller materialfeil, enten ved reparasjon eller om vi finner det hensiktsmessig å bytte hele produktet.

Denne garanti er gyldig i alle land der Braun eller Brauns distributør selger produktet.

Denne garanti dekker ikke: skader på grunn av feil bruk, normal slitasje eller skader

som har ubetydelig effekt på produktets verdi og virkemåte. Garantien bortfaller dersom reparasjoner utføres av ikke autorisert person eller hvis andre enn originale Braun reservedeler benyttes.

For service i garantitiden skal hele produktet leveres eller sendes sammen med kopi av kjøpskvittering til nærmeste autoriserte Braun Serviceverksted.

Ring 88 02 55 03 for å bli henvist til nærmeste autoriserte Braun serviceverksted.

NB

For varer kjøpt i Norge har kunden 1 års garanti i henhold til NEL's Leveringsbetingelser.

Svenska – Suomi – Polski

Våra produkter är framtagna för att uppfylla högsta krav när det gäller kvalitet, funktion och design. Vi hoppas att du verkligen kommer att trivas med din nya Braun produkt.

Braun Independent Steam skall endast användas till torrt (ej blött) hår. Den är framtagen för att skapa lockar och vågor samt forma håret.

Med ångpuffen återger Braun Independent Steam håret dess naturliga fuktighet – för en skonsam och hållbar frisy.

Viktigt

- Får ej utsättas för temperaturer högre än 50°C (t.ex. i handskfacket i bilar), ej heller för direkt solljus under lägre perioder.
- Förvaras utom räckhåll för barn.
- Produkten får inte bli blöt.
- Håll ej locktången i närheten av håret, ansiktet eller kläderna när den startas. För att undvika skador på håret, starta inte produkten medan den är i håret. Energi-celler innehåller lättantändlig komprimerad butangas.
- Får ej användas eller förvaras i närheten av eld (även från tänd cigarett).
- Använd endast Braun energi-celler.
- Undvik beröring av produktens varma delar.
- Lägg inte produkten på ömtåliga, icke värmetåliga ytor när den är varm.
- När ångfunktionen används tänk på att ångan är het. Håll den på ett behörigt avstånd från hårbotten.
- Ta inte isär, punktera eller bränn produkten.
- Om apparaten är trasig eller skadad, upphör

omedelbart med att använda den. För reparationer hänvisar vi till auktoriserade Braun verkstäder.

Beskrivning

- Ⓐ Energi / start knapp
(«0» = av, «1» = energi på, «start» = starta)
- Ⓑ Temperatur kontroll
(endast modellerna C 70 TS, C 100 TS)
- Ⓒ Klar indikator
- Ⓓ Vatten reservoar för ångfunktion
- Ⓔ «open» - Handtagets låsknapp
- Ⓕ Värmetålig skyddshuv med säkerhets funktion
- Ⓖ Rund lockborste
- Ⓗ Halvrund borste
(endast med modellerna C 70 TS, C 100 TS)
- Ⓘ Pajiljotter (endast med modell C 100 TS)

Sätta in en ny eller byta Braun energi-cell

- Energi-knappen måste vara frånslagen (knapp Ⓐ i läge «0»). Tryck på handtagets låsknapp Ⓔ och dra av handtaget.
- Sätt in en Braun energicell i handtaget enligt illustrationen. Tryck på handtaget på apparaten igen så att den snäp-per fast.
- Energienivån kan kontrolleras genom fönstret på produktens undersida.

Använd endast energi-celler från Braun. Dessa finns i den affär där denna produkt köptes eller hos en auktoriserad Braun serviceverkstad.

Energi-cellen kan när som helst bytas, även om den inte är helt tömd.

Att fylla på vatten i reservoaren

- Ⓐ Drag av vattenreservoaren Ⓓ enligt illustrationen.
- Ⓑ Skruva bort kapsylen enligt bild
- Ⓒ Fyll endast reservoaren med kranvatten.
- Ⓓ Sätt på kapsylen.
- Ⓔ För in reservoaren åter tills den snäpper fast.
En full reservoar räcker till ungefär 20 ångpuffar.

Ställa in temperaturen

(gäller endast modellerna C 70 TS, C 100 TS)

Med temperaturkontrollen Ⓑ kan önskad temperatur ställas in mellan «min» och «max». Högre temperaturer lämpar sig för tjockt hår och lägre temperaturer för tunnare. Vi rekommenderar högre temperaturer när ångpuffen används.

Slå av och på

- ① För att slå på energi tillförseln, för knappen Ⓐ till läge «1».
- ② Vänta 3–4 sekunder.
- ③ För att slå på värmen, för knappen Ⓐ ytterligare ett steg, till läge «start», så att ett klart och tydligt klick hörs.
- ④ Låt knappen återgå till läge «1».
- ⑤ Efter ungefär 2–3 minuter kommer klar indikatorn Ⓒ att mörkna. Produkten är nu klar för användning. Stäng alltid av efter användning (för startknappen Ⓐ till läge «0»). Töm alltid vattenreservoaren efter användning.

Ånga

Använd ångfunktionen för ett perfekt och långvarigt resultat. För att ånga håret, tryck i på vattenreservoarens gummiboll 2–3 sekunder. Exakt rätt mängd ånga kommer då ut från tångens ånghål för att ge den naturliga fuktighet

som krävs för en långvarig och välmående frisyra. För maximal effekt av ångan rekommenderar vi att temperaturinställning ställs in på läge «max». Ångfunktionen kan användas med alla tillbehören (gäller endast modellerna C 70 TS, C 100 TS).

Att använda papiljotter (endast modell C 100 TS)

Trä på en av papiljotterna ① på tången tills den knäpper fast (pilen i riktning mot klar indikatorn). Linda upp håret på papiljotten, frigör ånga och håll kvar i 5–10 sekunder (eller så länge det krävs för den önskade effekten). Tryck på den räfflade ytan på papiljottens framkant för att lossa den från tången. Lås papiljotten med hårklämman. Vänta tills håret har svalnat, lossa därefter försiktigt på papiljotten.

Rengöring

Innan rengöring se till att produkten är avstängd och sval. Doppa den aldrig i vatten. Tången, handtaget och skyddshuven kan torkas av med en fuktig trasa. Borsten, skyddshuven och papiljotterna kan tvättas i en varm tvållösning.

Förvaring

Förvara alltid produkten med skyddshuven ② på. Den är värmetålig och kan därför sättas på direkt efter användning. Skyddshuven förhindrar att produkten slås på av misstag.

Med förbehåll för ändringar

Denna produkt är anpassad till
EMC-föreskrifterna 89/336/EEC.



Vid resor med flyg, var uppmärksam på att resande, passagerare och besättning, får endast ha en medhavd produkt var i incheckat bagage. Dessutom måste skyddshuven vara påmonterad. Separata energi-celler är inte tillåtna.

Garanti

Vi garanterar denna produkt för två år från och med inköpsdatum. Under garantitiden kommer vi utan kostnad, att avhjälpa alla brister i apparaten som är hänförliga till fel i material eller utförande, genom att antingen reparera eller byta ut hela apparaten efter eget gottfinnande. Denna garanti gäller i alla länder där denna apparat levereras av Braun eller deras auktoriserade återförsäljare.

Garantin gäller ej: skada på grund av felaktig användning eller normalt slitage, liksom brister som har en försumbar inverkan på apparatens värde eller funktion. Garantin upphör att gälla om reparationer utförs av icke behörig person eller om Brauns originaldelar inte används.

För att erhålla service under garantitiden skall den kompletta apparaten lämnas in tillsammans med inköpskvittot, till ett auktoriserat Braun verkstad.

Ring 020-21 33 21 för information om närmaste Braun verkstad.

Suomi

Tuotteemme on suunniteltu täyttämään korkeimmat laadun, toimivuuden ja muotoilun vaatimukset. Toivomme, että uudesta Braun-tuotteesta on Sinulle paljon hyötyä. Lue käyttöohjeet huolellisesi ennen käyttöönottoa.

Braun Independent Steam johdotonta höyrykiharrinta käytetään ainoastaan kuiviin hiuksiin. Laiteella voit kihartaa, tehdä laineita ja muotoilla.

Höyrysuihkun ansiosta Braun Independent Steam johdoton höyrykiharrin palauttaa hiuksiin luonnollisen kosteuden – näin muotoilu on miellyttävää ja kampaussäilyy kauniina kauan aikaa.

Tärkeää

- Älä käytä tai säilytä laitetta yli + 50 °C lämpötilassa (esim. auton hansikaslokerossa) ja älä jätä laitetta aurinkoon pitkiksi ajoiksi.
- Pidä pois lasten ulottuvilta.
- Älä kastele laitetta.
- Kun kytket kihartimen päälle, pidä se kaukana hiuksista, kasvoista ja vaatteista. Älä kytke kiharrinta päälle silloin, kun kiharrin on hiuksissasi, jotta välttyisit vahingoittamasta hiuksiasi. Kaasupatruuna sisältää paineenalaista syttyvää butaanikaasua.
- Pidä poissa avotulen läheisyydestä (myös palavista savukkeista).
- Käytä vain Braun energy cell butaanipatruunoita.
- Vältä kuumien osien koskettamista.
- Älä aseta kuumaa kiharrinta kuumuudelle aralle alustalle.
- Käyttäessäsi höyrytoimintoa ota huomioon, että höyry

on kuumaa. Käytä höyrytoimintoa turvallisen etäisyyden päästä päänahastasi.

- Älä hajota osiin, puhkaise tai heitä tuleen.
- Jos laite on vioittunut, niin lopeta sen käyttäminen välittömästi. Korjaus- ja huoltoasioissa käänny valtuutetun Braun -huoltoliikkeen puoleen.

Laitteen osat

- Ⓐ Energian lähde / käynnistyskytkin
(«0» = pois, «1» = energian syöttö,
«start» = käynnistys)
- Ⓑ Lämpötilan säätö
(vain malleissa C 70 TS, C 100 TS)
- Ⓒ Valmiusilmaisoin
- Ⓓ Vesisäiliö höyrytoiminnolle
- Ⓔ «open»-Kädensian vapautuspainike
- Ⓕ Lämmön kestävä suojakuori turvalukituksella
- Ⓖ Pyöreä muotoiluharja
- Ⓗ Puolipyöreä muotoiluharja
(vain malleissa C 70 TS, C 100 TS)
- Ⓘ Rullat (vain mallissa C 100 TS)

Butaanipatruunan asennus ja vaihto

- Kytke laite pois päältä (kytkin Ⓐ asennossa «0»). Paina vapautuspainiketta Ⓔ («open») ja vedä kahva pois.
- Käyttäessäsi höyrytoimintoa ota huomioon, että höyry on kuumaa. Käytä höyrytoimintoa turvallisen etäisyyden päästä päänahastasi.
- Jäljellä oleva kaasun määrä voidaan tarkistaa laitteen pohjassa olevan ikkunan läpi.

Käytä vain Braun energy cell butaanipatruunoita. Niitä on saatavana hyvin varustetuista kodinkoneliikkeistä, tavarataloista sekä valtuutetuista Braun -huoltoliik-

keistä. Butaanipatruunan voi vaihtaa, vaikka se ei olisikaan täysin tyhjä.

Vesisäiliön täyttäminen

- Ⓐ Vedä vesisäiliö ulos Ⓓ kuvien osoittamalla tavalla.
- Ⓑ Poista korkki kuvien osoittamalla tavalla.
- Ⓒ Täytä vesisäiliö vesijohtovedellä.
- Ⓓ Aseta korkki paikoilleen.
- Ⓔ Aseta vesisäiliö takaisin kunnes se napsahtaa paikalleen. Täyden vesisäiliön kapasiteetti on noin 20 höyrystysyksikköä.

Lämpötilan asetus

(vain malleissa C 70 TS, C 100 TS)

Lämpötilan säätimellä Ⓑ voidaan valita lämpötila väliltä «min» ja «max». korkeampi lämpötila on sopiva paksuille hiuksille, matala lämpötila on puolestaan sopiva hienoille hiuksille. Höyrytoimintoa käytettäessä suositellaan käytettäväksi «max» asentoa.

Päälle/pois kytkentä

- ① Kytkeäksesi energian syötön päälle työnnä kytkin Ⓐ asentoon «1».
- ② Odota 3–4 sekuntia.
- ③ Käynnistäksesi laitteen työnnä kytkintä Ⓐ edelleen asentoon «start» kunnes kuulet naksahduksen.
- ④ Anna kytkimen palautua asentoon «1».
- ⑤ 2–3 minuutin jälkeen valmiusilmaisina Ⓒ muuttuu tummaksi. Laitte on valmiina käytettäväksi. Kytke laite pois päältä aina käytön jälkeen (liuuta kytkin Ⓐ takaisin asentoon «0»). Varmista, että vesisäiliö on tyhjä.

Höyrytys

Käytä höyrytoimintoa saadaksesi täydellisen ja pitkäkestoisen lopputuloksen.

Hiusten höyryttäminen muotoilupihetejä käytettäessä; paina vesisäiliön päällä olevaa kumipalloa noin 2–3 sekuntia. Sopiva määrä höyryä tulee ulos pihtien välistä antaen hiuksille luonnollisen kosteuden ja terveellisen ulkonäön. Parhaan mahdollisen lopputuloksen savuttamiseksi valitse korkea lämpötila «max».

Höyry toimintoa voidaan käyttää kaikilla lisävarusteilla (vain malleissa C 70 TS, C 100 TS).

Rullien käyttö (vain malli C 100 TS)

Aseta yksi rullista ⓘ pihtiin kunnes se napsahtaa paikalleen (nuoli osoittaa valmiusilmaisinta kohti). Kierrä hiuksia rullan ympärille, aktivoi höyrysuihku ja pidä paikallaan noin 5–10 sekuntia (tai niin kauan kun muotoilu vaatii). Pihdin irrottamiseksi paina rullan kärjessä olevaa juovitettua pintaa. Varmista rullan paikallaan pysyminen hiuspinnillä. Poista rullat hiusten jäähdyttyä.

Puhdistus

Varmista ennen puhdistusta, että laite on pois päältä ja että se on viilentynyt. Älä koskaan kasta laitetta vedessä. Muotoilupihdit, kädensija ja suojakuori voidaan puhdistaa kostealla liinalla. Harjaosat ja rullat voidaan pestä lämpimällä saippuavedellä.

Säilytys

Aseta suojakuori ⓘ paikalleen aina käytön tai puhdistuksen jälkeen. Se on lämmön kestävä, joten se voidaan asetta paikalleen välittömästi käytön jälkeen. Suojakuori varmistaa, ettei laite käynnisty vahingossa.

Muutosoikeus pidätetään.

Tämä laite täyttää Direktiivin 89/336/EEC asettamat EMC-vaatimukset.



Matkustaessasi lentokoneella muista, että mukanasasi voi olla yksi laite siten, että suojus on kunnolla kihartimen päällä. Irrallisia butaanipatruunoita ei saa kuljettaa mukana.

Takuu

Tälle tuotteelle myönnämme 2 vuoden takuun ostopäivästä lukien Suomessa voimassa olevien alan takuehtojen TE90 mukaan. Takuuajana korvataan veloituksetta kaikki viat, jotka aiheutuvat materiaaliviasta tai valmistusvirheestä. Korvaus tapahtuu harkintamme mukaan korjaamalla, vaihtamalla viallinen osa tai vaihtamalla koko laite uuteen. Takuu on voimassa kaikkialla maailmassa sillä edellytyksellä, että laitetta myydään ko. maassa Braunin tai virallisen maahantuojan toimesta.

Takuun piiriin eivät kuulu seuraavat viat: viat, jotka johtuvat virheellisestä käytöstä, normaalista kulumisesta tai viat, jolla on vähäinen merkitys laitteen arvoon tai toimintaan. Takuun voimassaolo lakkaa, jos laitetta korjataan muualla kuin valtuutetussa Braun-huoltoliikkeessä tai jos laitteessa käytetään muita kuin alkuperäisiä varaosia.

Yksilöity ostokuitti riittää takuun voimassaolon osoittamiseksi.

Lisätietoa takuuseen liittyvistä asioista saa asiakaspalvelukeskuksestamme numerosta 020-377 877.

Polski

Nasze produkty są zaprojektowane tak, aby spełniały najwyższe wymagania techniczne oraz najwyższe standardy jakości i funkcjonalności.

Mamy nadzieję, że będą Państwo zadowoleni z nowej lokówki firmy Braun. Prosimy o uważne przeczytanie instrukcji obsługi.

System Braun Independent Steam powinien być używany tylko do suchych włosów. Służy on do tworzenia loków i fal oraz do nadawania kształtu włosom i formowania fryzur.

System Independent Steam doprowadzając do włosów parę wodną przywraca im naturalną wilgotność i pozwala na łagodne tworzenie trwalszych fryzur.

Ważne informacje:

- Proszę unikać działania na lokówkę temperatur powyżej 50 °C (np. w schowku w samochodzie), lub bezpośredniego działania promieni słonecznych przez dłuższy okres czasu.
- Proszę przechowywać lokówkę poza zasięgiem dzieci.
- Proszę unikać działania wilgoci na urządzenie.
- Podczas włączania urządzenia proszę trzymać je z dala od włosów, twarzy i ubrania. Proszę nie włączać urządzenia kiedy umieszczone jest we włosach, aby uniknąć ich uszkodzenia. Wkład gazowy zawiera palny gaz butan pod wysokim ciśnieniem.
- Proszę trzymać lokówkę z dala od palących się przedmiotów (również zapalonych papierosów).
- Proszę używać tylko wkładów gazowych firmy Braun.
- Nie należy dotykać gorących części urządzenia.
- Kiedy lokówka jest rozgrzana nie należy kłaść jej na powierzchniach, które nie są odporne na wysoką temperaturę.

- Używając funkcji pary należy mieć na uwadze, że para jest gorąca. Modelując włosy należy trzymać lokówkę w pewnej odległości od skóry.
- Nie wolno rozmontowywać urządzenia, nakłuwać jego powierzchni ani go podpalać.
- Kiedy urządzenie ulegnie uszkodzeniu należy natychmiast przerwać jego używanie. Napraw należy dokonywać jedynie w autoryzowanych punktach serwisowych Brauna.

Opis:

- Ⓐ Włącznik zasilania/włącznik „Start”
(«0» = wyłączony, «1» = włączony,
«start» = rozpoczęcie pracy urządzenia)
- Ⓑ Ustawianie temperatury
(tylko w modelach C 70 TS, C 100 TS)
- Ⓒ Wskaźnik gotowości
- Ⓓ Zbiornik wody do funkcji doprowadzania pary
- Ⓔ Przycisk «open» – zwalnianie ręczki
- Ⓕ Odporna na wysoką temperaturę osłona z zatrzaskiem bezpieczeństwa
- Ⓖ Okrągła szczotka do układania
- Ⓗ Półokrągła szczotka do formowania
(tylko w modelach C 70 TS, C 100 TS)
- Ⓘ Wałki do pozostawienia we włosach
(tylko w modelu C 100 TS)

Wkładanie i wymiana wkładu gazowego

- Urządzenie musi być wyłączone (włącznik Ⓐ w pozycji «0»). Przyciśnij przycisk zwalniania «open» – Ⓔ i ściągnij ręczkę.
- Umieść wkład gazowy w ręczce jak wskazuje ilustracja. Ręczkę z wkładem gazowym włóż ponownie na urządzenie i wsuń do momentu aż zostanie zatrzasknięta.

- Poziom energii we wkładzie gazowym może być sprawdzony przez okienko na dolnej części lokówki.

Należy używać jedynie wkładów gazowych firmy Braun. Są one dostępne w sklepach, w którym zakupione zostało urządzenie, jak również w autoryzowanych punktach serwisowych Brauna. Wkłady gazowe mogą być wymieniane w każdej chwili, nawet jeśli są częściowo pełne.

Napełnianie pojemnika z wodą

- Ⓐ Zdjąć pojemnik na wodę ④ jak pokazano na rysunku.
- Ⓑ Odkręć korek we wskazanym kierunku.
- Ⓒ Pojemnik należy wypełniać jedynie wodą z kranu
- Ⓓ Umieść ponownie korek.
- Ⓔ Włóż pojemnik na wodę na swoje miejsce aż zostanie zatrzaśnięty. Pełen zbiornik wody wystarcza na około 20 porcji pary.

Ustawianie temperatury

(tylko modele C 70 TS, C 100 TS)

Dzięki regulacji temperatury ③, mogą Państwo wybrać temperaturę z zakresu między «min» i «max». Dla gęstych włosów odpowiednie są wyższe temperatury, dla włosów rzadszych, niższe. Podczas doprowadzania pary wskazane jest ustawienie temperatury na «max».

Włączanie i wyłączanie urządzenia

- ① Aby włączyć zasilanie przesunąć przycisk ① do pozycji «1».
- ② Odczekaj 3–4 sekundy.
- ③ Aby wystartować urządzenie, przesunąć włącznik ① dalej, do pozycji «start», aż usłyszysz wyraźne kliknięcie.

- ④ Pozwól przyciskowi powrócić do pozycji «1».
- ⑤ Po około 2–3 minutach wskaźnik gotowości © staje się ciemny. Urządzenie jest gotowe do użytku. Po użyciu zawsze należy wyłączać urządzenie (przesunąć włącznik Ⓐ do pozycji «0»). Upewnij się, że pojemnik na wodę jest pusty.

Doprowadzanie pary

Dla długotrwałych efektów można stosować parę wodną. Aby doprowadzić parę do zawiniętego na lokówce odcinka włosów, przyciśnij gumowe wybrzuszenie na pojemniku z wodą przez około 2–3 sekundy. Para zostanie wyrzucona przez otwory w elemencie grzejnym, doprowadzając naturalną ilość wilgoci zapewniającą trwalszą, wyglądającą zdrowo fryzurę. Aby osiągnąć optymalne wykorzystanie pary, wskazane jest ustawienie przełącznika kontroli temperatury na «max». Funkcja doprowadzania pary może być używana, ze wszystkimi akcesoriami (tylko modele C 70 TS, C 100 TS).

Używanie wałków (tylko model C 100 TS)

Umieść jeden z wałków ①, na element grzejny i przesun, aż zostanie zatrzaśnięty (strzałka w kierunku wskaźnika «ready»). Nakręć włosy na wałek, zwilż je porcją pary i trzymaj przez około 5–10 sekund (tak długo jak wymaga tego fryzura). Następnie przyciśnij żeberkowaną powierzchnię na końcu wałka aby wyjąć lokówkę z elementu grzejnego. Przymocuj wałek spinką do włosów. Poczekaj, aż włosy ostygną, a następnie ostrożnie wyjmij wałki.

Czyszczenie

Przed czyszczeniem upewnij się, że urządzenie jest wyłączone i zimne. Nigdy nie zanurzaj urządzenia w wodzie. W razie potrzeby element grzejny, rączka i osłona ochronna mogą być czyszczone miękką, wilgotną ściereczką. Akcesoria, osłona ochronna i wałki mogą być czyszczone w ciepłej wodzie z mydłem.

Przechowywanie

Po użyciu lub czyszczeniu, zawsze umieść osłonę ochronną  na lokówce. Jest ona odporna na wysoką temperaturę i może być umieszczona na urządzeniu zaraz po jego użyciu. Osłona zapewnia, że lokówka nie zostanie włączona przez przypadek.

Niniejsza instrukcja może być zmieniona bez uprzedzenia.



Podczas podróży samolotem każdy członek załogi i pasażer może posiadać na pokładzie tylko jedno urządzenie w bagażu, jeśli osłona ochronna jest nałożona na element grzejny. Osobne pojemniki z gazem są niedozwolone.

Warunki gwarancji

1. Sprzedający gwarantuje sprawne działanie urządzenia w okresie

12 miesięcy od daty wydania. Ujawnione w tym okresie wady będą usuwane bezpłatnie, przez wymieniony w karcie gwarancyjnej warsztat serwisowy, w terminie 14 dni od daty dostarczenia urządzenia do warsztatu.

2. Reklamujący może wysłać sprzęt do naprawy w Centrali serwisu pocztą lub koleją. Opłaty transportowe zostaną mu bezzwłocznie zwrócone po uznaniu zasadności reklamacji. Na życzenie reklamującego, sklep prowadzący sprzedaż wyrobu dostarczy go do warsztatu serwisowego i odbierze po naprawie. Termin naprawy wynoszący 14 dni ulegnie wtedy przedłużeniu o czas niezbędny do dostarczenia i odbioru z miejsca naprawy. Reklamujący powinien dostarczyć urządzenie do sklepu w oryginalnym opakowaniu fabrycznym, lub innym, odpowiednim dla zabezpieczenia sprzętu przed uszkodzeniami. Dotyczy to również wysyłki urządzenia.

3. Okres gwarancji przedłuża się o czas od zgłoszenia do wydania urządzenia.

4. Naprawa gwarancyjna nie obejmuje czynności przewidzianych w instrukcji obsługi, do których wykonania zobowiązany jest użytkownik we własnym zakresie i na własny koszt.

5. Ewentualne, niezbędne oczyszczenie urządzenia przed jego naprawą dokonywane jest odpłatnie wg. cennika warsztatu serwisowego.

6. Gwarancją nie są objęte:

- a) mechaniczne uszkodzenia urządzenia spowodowane przez użytkownika i wywołane nimi wady,
- b) uszkodzenia i wady wynikłe na skutek:
 - niewłaściwego lub niezgodnego z instrukcją obsługi użytkownika, przechowywania, konserwacji,
 - niewłaściwej lub niezgodnej z instrukcją instalacji,
 - używania niewłaściwych materiałów eksploatacyjnych,
 - samowolnych (dokonanych przez użytkownika lub inne nieupoważnione osoby) napraw, przeróbek lub zmian konstrukcyjnych,
- c) części szklane, żarówki oświetlenia.

7. Braun przestrzega przed dokonywaniem napraw gwarancyjnych w nieautoryzowanych zakładach serwisowych. Stwierdzenie takiej naprawy lub samowolnego otworzenia sprzętu pociąga za sobą utratę gwarancji.

Český – Ελληνικά – عربي

Naše výrobky odpovídají nejvyšším nárokům na kvalitu, funkčnost a design.

Doufáme, že budete s tímto novým výrobkem Braun plně spokojeni. Před použitím si prosím přečtete pečlivě návod k obsluze.

Braun Independent Steam se smí používat pouze na suché vlasy. Je určen pro tvorbu loken a vln a pro tvarování vašeho účesu.

Díky výtryskům páry vrací Braun Independent Steam vašim vlasům přirozenou vlhkost - takže účes déle vydrží a jeho tvarování je šetrnější.

Důležité

- Nevystavujte na delší dobu teplotám vyšším než 50 °C (např. v přihrádce palubní desky automobilu), ani přímému slunečnímu záření.
- Držte z dosahu dětí.
- Nevystavujte přístroj vlhkosti.
- Příklad při zapnutí držte v dostatečné vzdálenosti od vlasů, obličeje a oblečení. Příklad nezapínejte, je-li přímo ve vlasech, protože by mohlo dojít k poškození vlasů. Energetický zásobník obsahuje stlačený hořlavý plyn butan.
- Držte ve vzdálenosti od ohně (i od hořící cigarety).
- Používejte pouze energetické zásobníky Braun.
- Nedotýkejte se horkých dílů tohoto výrobku.
- Je-li přístroj horký, nepokládejte jej na povrchy, které nejsou tepelně odolné.
- Při použití funkce páry buďte opatrní, pára je horká. Při úpravě vlasů dbejte na dostatečnou vzdálenost od pokožky hlavy.
- Příklad nerozebírejte, nepropichujte a nespalujte.

- Jestliže je přístroj poškozen, přestaňte jej okamžitě používat. Opravy svěřujte pouze odborníkům autorizovaného servisu Braun.

Popis

- Ⓐ Spínač zdroje energie / start
(«0» = vypnuto, «1» = aktivace zdroje energie, «start» = zapnutí přístroje)
- Ⓑ Regulátor teploty
(pouze u modelů C 70 TS, C 100 TS)
- Ⓒ Indikátor připravenosti
- Ⓓ Zásobník vody pro funkci páry
- Ⓔ «open»-uvolňovací tlačítko držadla
- Ⓕ Ochranný tepelně odolný kryt s bezpečnostní pojistkou
- Ⓖ Kulatý kartáč pro úpravu účesu
- Ⓗ Polokulatý tvarovací kartáč
(pouze u modelů C 70 TS, C 100 TS)
- Ⓘ Natáčky (pouze u modelu C 100 TS)

Vložení nebo výměna energetického zásobníku Braun

- Dodávka energie musí být vypnuta (spínač Ⓐ v poloze «0»). Stiskněte uvolňovací tlačítko «open» Ⓔ a držadlo vytáhněte.
- Vložte energetický článek Braun do držadla, jak je znázorněno na obrázku. Zatlačte držadlo s energetickým článkem zpět do přístroje, až se zaaretuje na svém místě.
- Úroveň energie v zásobníku můžete kontrolovat skrz okénko na spodku přístroje.

Používejte pouze energetické zásobníky Braun. Můžete je zakoupit v obchodě, kde jste koupili tento přístroj,

stejně jako v autorizovaných servisech Braun.
Energetické zásobníky lze měnit kdykoliv, i když jsou jen částečně plné.

Plnění zásobníku vody

- Ⓐ Vytáhněte zásobník vody Ⓓ, jak je znázorněno na obrázku.
- Ⓑ Otáčením sejměte čepičku, jak je znázorněno na obrázku.
- Ⓒ Naplňte zásobník pouze vodou z vodovodu.
- Ⓓ Znovu nasadte čepičku.
- Ⓔ Znovu vložte zásobník vody, až se zaaretuje na svém místě. Plný zásobník vody vydrží na cca 20 výtrysků páry.

Nastavení teploty

(pouze u modelů C 70 TS, C 100 TS)

Pomocí regulátoru teploty Ⓑ si můžete zvolit nastavení teploty v rozsahu mezi «min» a «max». Vyšší teploty jsou vhodné pro silné vlasy, nižší teploty pro slabší vlasy. Při použití výtrysku páry doporučujeme nastavit regulátor teploty na «max».

Zapnutí a vypnutí

- ① Abyste zapnuli dodávku energie, přepněte spínač Ⓐ do polohy «1».
- ② Počkejte 3–4 sekundy.
- ③ Abyste zapnuli přístroj, stiskněte spínač Ⓐ dále do polohy «start», až uslyšíte zřetelné cvaknutí.
- ④ Nechejte spínač posunout zpět do polohy «1».
- ⑤ Po cca 2–3 minutách indikátor připravenosti Ⓒ ztmavne. Přístroj je nyní připraven k použití. Po použití jej vždy vypněte (posuňte spínač Ⓐ zpět do polohy «0»). Ujistěte se, že zásobník vody je prázdný.

Přidání páry

Pro dosažení perfektního a trvanlivého účesu můžete použít páru.

Abyste přidali páru do partie vlasů sevřených kleštěmi, stiskněte gumový balónek na špičce zásobníku vody na cca 2–3 sekundy. Pára se uvolní z otvorů v kleštích, přičemž je přesně dávkována tak, aby dodala vlasům přirozenou vlhkost a účes pak déle držel a vlasy měly zdravý vzhled. Aby bylo dosaženo optimálního vývinu páry, doporučujeme nastavit regulátor teploty na «max». Funkci páry lze použít se všemi nastavci (pouze u modelů C 70 TS, C 100 TS).

Používání natáček (pouze model C 100 TS)

Nasadte jednu natáčku ① na kleště, až zacvakne na svém místě (šipka ve směru indikátoru připravenosti). Naviňte vlasy na natáčku, uvolněte páru a přidržte přibližně 5–10 sekund (nebo tak dlouho, jak vyžaduje úprava účesu). Pak stiskněte vroubkovaný povrch na vršku natáčky, abyste ji sejmuli z kleští. Upevněte natáčku pomocí sponky. Počkejte, až vlasy vychladnou a pak natáčky opatrně sejměte.

Čištění

Před čištěním se ujistěte, že je přístroj vypnutý a chladný. Nikdy neponořujte přístroj do vody. Kleště, držadlo a ochranný kryt můžete v případě potřeby očistit jemným navlhčeným hadříkem. Kartáčové nástavce, ochranný kryt a natáčky lze čistit teplou mýdlovou vodou.

Ukládání

Po použití nebo vyčištění vždy nasadte na přístroj ochranný kryt ☉. Je tepelně odolný a můžete jej na přístroj nasadit bezprostředně po použití. Ochranný kryt také zajišťuje, aby se přístroj náhodně nezapnul.

Změny vyhrazeny bez předchozího upozornění.



Upozorňujeme, že při cestování letadlem smí každý pasažér i člen posádky letadla přepravovat v palubním zavazadle pouze jeden přístroj, přičemž musí být na topném dílu přístroje nasazen a zajištěn ochranný kryt. Samostatné plynové náplně nejsou dovoleny.

Záruka

Na tento výrobek poskytujeme záruku po dobu 2 let od data prodeje spotřebiteli. Během této záruční doby bezplatně odstraníme závady na výrobku, způsobené vadami materiálu nebo chybou výroby, a to dle našeho rozhodnutí buď opravou nebo výměnou celého výrobku. Tato záruka platí pro všechny země, kam je tento výrobek dodáván firmou Braun nebo jejím autorizovaným distributorem.

Tato záruka se nevztahuje: na poškození vzniklá nesprávným užíváním a údržbou, na běžné opotřebení, jakož i na defekty, mající zanedbatelný vliv na hodnotu a použitelnost přístroje. Záruka pozbývá platnosti, pokud byl výrobek mechanicky poškozen nebo pokud jsou opravy provedeny neautorizovanými osobami nebo pokud nejsou použity originální díly Braun. Příklad je určen výhradně pro domácí použití. Při použití jiným způsobem nelze uplatnit záruku.

Záruka platí jen tehdy, je-li záruční list řádně vyplněn (datum prodeje, razítko prodejny a podpis prodáváče) a je-li současně s ním předložen prodejní doklad.

Chcete-li využít servisních služeb v záruční době, předejte nebo pošlete kompletní přístroj spolu s doklady o koupi do autorizovaného servisního střediska Braun. Aktualizovaný seznam servisních středisek je k dispozici v prodejnách výrobků Braun.

Volejte 0800 11 33 22 pro informaci o nejbližším servisním středisku Braun.

O případné výměně přístroje nebo zrušení kupní smlouvy platí příslušná zákonná ustanovení. Záruční doba se prodlužuje o dobu, po kterou byl výrobek podle záznamu z opravy v záruční opravě.

Ελληνικά

Τα προϊόντα μας είναι κατασκευασμένα με τις υψηλότερες προδιαγραφές ποιότητας, λειτουργικότητας και σχεδιασμού. Ελπίζουμε να ικανοποιηθείτε από τη νέα σας συσκευή Braun. Παρακαλούμε να διαβάσετε με προσοχή τις οδηγίες χρήσεως πριν χρησιμοποιήσετε τη συσκευή.

Η συσκευή Braun Independent Steam θα πρέπει να χρησιμοποιείται μόνο σε στεγνά μαλλιά. Έχει σχεδιαστεί ειδικά για να δημιουργεί μπούκλες και κυμματισμούς στα μαλλιά, αλλά και για να δίνει ξεχωριστό στυλ και φορμάρισμα.

Με την εκτόξευση ατμού, η συσκευή Braun Independent Steam δίνει στα μαλλιά σας τη φυσική τους υγρασία για χτενίσματα με μεγαλύτερη διάρκεια και ξεχωριστό στυλ φορμαρίσματος.

Προσοχή

- Μην αφήνετε τη συσκευή εκτεθειμένη σε θερμοκρασίες υψηλότερες των 50 °C (π.χ. στο ντουλαπάκι του αυτοκινήτου) ή σε απευθείας ηλιακή ακτινοβολία για μεγάλα χρονικά διαστήματα.
- Η συσκευή πρέπει να φυλάσσεται μακριά από παιδιά.
- Μην αφήσετε τη συσκευή να βραχεί.
- Όταν θέτετε τη συσκευή σε λειτουργία, βεβαιωθείτε ότι την κρατάτε μακριά από τα μαλλιά, το πρόσωπο και τα ρούχα σας. Μην θέτετε τη συσκευή σε λειτουργία ενώ βρίσκεται στα μαλλιά σας, γιατί όταν την ανοίγετε μπορεί να απελευθερωθεί ποσότητα αερίου.
- Κρατείστε τη συσκευή μακριά από εστίες θερμότητας (και από αναμένα τσιγάρα).
- Χρησιμοποιείτε μόνο μπαταρίες Braun energy cells.

- Αποφύγετε να αγγίζετε τα ζεστά μέρη της συσκευής.
- Όταν η συσκευή είναι ακόμα ζεστή αποφύγετε να την ακουμπήσετε σε επιφάνειες που δεν είναι ανθεκτικές στη θερμότητα.
- Όταν κάνετε χρήση του ατμού, μην ξεχνάτε ότι ο ατμός που εκτοξεύεται είναι καυτός. Επίσης θα πρέπει να τηρείται απόσταση ασφαλείας της συσκευής από το δέρμα του κεφαλιού.
- Μην αποσυναρμολογείτε, τρυπάτε ή καίτε τη συσκευή.
- Εάν παρουσιαστεί οποιαδήποτε βλάβη μην την χρησιμοποιείτε. Για οποιαδήποτε επισκευή απευθυνθείτε μόνο σε εξουσιοδοτημένο σέρβις της Braun.

Περιγραφή

- Ⓐ Διακόπτης παροχής ενέργειας / λειτουργίας («0» = κλειστό, «1» = παροχή ρεύματος, «start» = λειτουργία)
- Ⓑ Διακόπτης ελέγχου θερμοκρασίας (μόνο στα μοντέλα C 70 TS, C 100 TS)
- Ⓒ Ενδεικτική λυχνία λειτουργίας
- Ⓓ Ρεζερβουάρ νερού για τη λειτουργία του ατμού
- Ⓔ Πλήκτρο απελευθέρωσης της λαβής
- Ⓕ Προστατευτικό κάλυμμα, ανθεκτικό στη θερμότητα
- Ⓖ Βούρτσα για κυκλικό φορμάρισμα
- Ⓗ Ημικυκλική βούρτσα για φορμάρισμα (μόνο στα μοντέλα C 70 TS, C 100 TS)
- Ⓘ Ρόλλευ (μόνο στο μοντέλο C 100 TS)

Τοποθέτηση ή αλλαγή μπαταρίας Braun energy cell

- Ο διακόπτης παροχής ρεύματος πρέπει να είναι κλειστός (διακόπτης Ⓐ στη θέση «0»). Πιέστε το πλήκτρο απελευθέρωσης της λαβής Ⓔ και βγάλτε τη.

- Τοποθετείστε μία μπαταρία Braun Energy cell στη λαβή όπως φαίνεται στην εικόνα. Σπρώξτε τη λαβή με τη μπαταρία προς τη συσκευή μέχρι να κλειδώσει στη θέση της.
- Η αποδοτικότητα της μπαταρίας ελέγχεται από το ειδικό παράθυρο στη βάση της συσκευής.

Θα πρέπει να χρησιμοποιείτε μόνο μπαταρίες Braun energy cell, οι οποίες διατείνονται είτε στο κατάστημα από το οποίο αγοράσατε τη συσκευή είτε σε εξουσιοδοτημένο συνεργείο της Braun. Μπορείτε να τις αντικαταστήσετε ανά πάσα στιγμή, ακόμα και εάν είναι μισογεμάτες.

Γέμισμα του ρεζερβουάρ νερού

- Ⓐ Βγάλτε το ρεζερβουάρ νερού Ⓓ όπως φαίνεται στην εικόνα.
- Ⓑ Βγάλτε το καπάκι γυρίζοντάς το, όπως δείχνει η εικόνα.
- Ⓒ Γεμίστε το ρεζερβουάρ μόνο με νερό βρύσης.
- Ⓓ Βάλτε το καπάκι στη θέση του.
- Ⓔ Επανατοποθετείστε το και περιστρέψτε το απαλά μέχρι να κλειδώσει στη θέση του. Ένα γεμάτο ρεζερβουάρ νερού θα δώσει περίπου 20 ψεκασμούς ατμού.

Ρύθμιση της θερμοκρασίας

(μόνο στα μοντέλα C 70 TS, C 100 TS)

Με το πλήκτρο ελέγχου της θερμοκρασίας Ⓑ μπορείτε να κάνετε επιλογή της θερμοκρασίας μεταξύ «min» και «max». Οι υψηλές θερμοκρασίες είναι κατάλληλες για μεγαλύτερο όγκο μαλλιών, ενώ οι χαμηλές θερμοκρασίες για μικρότερο. Όταν κάνετε χρήση της εκτόξευσης ατμού, συνιστούμε να ρυθμίζετε τη θερμοκρασία στη θέση «max».

Έναρξη και παύση λειτουργίας

- ① Για να ενεργοποιήσετε τη συσκευή τοποθετείτε το διακόπτη Ⓐ στη θέση «1»
- ② Περιμένετε για 3–4 δευτερόλεπτα
- ③ Η συσκευή θα είναι έτοιμη προς χρήση αφού σπρώξετε το διακόπτη Ⓐ στη θέση «start», μέχρι να ακούσετε κάποιο χαρακτηριστικό ήχο.
- ④ Αφήστε το διακόπτη να γλιστρήσει προς τα πίσω στη θέση «1»
- ⑤ Μετά από περίπου 2–3 λεπτά η ενδεικτική λυχνία © θα σβήσει. Από αυτή τη στιγμή η συσκευή είναι έτοιμη. Μετά τη χρήση θα πρέπει πάντα να κλείνετε το διακόπτη (γυρίστε το διακόπτη Ⓐ πίσω στη θέση «0»). Ελέγξτε εάν το ρεζερβουάρ νερού είναι άδειο.

Λειτουργία ατμού

Για καλύτερα και μεγαλύτερης διάρκειας αποτελέσματα κάντε χρήση της λειτουργίας του ατμού.

Για να ρίξετε ατμό σε ένα τμήμα μαλλιών που έχετε ήδη τυλίξει στη βούρτσα, πιέστε τη λαστιχένια μπάλα που βρίσκεται στο επάνω μέρος του ρεζερβουάρ νερού για περίπου 2–3 δευτ. Ο ατμός θα βγει από τις τρύπες που έχει ο κορμός, δίνοντας την απαιτούμενη ποσότητα υγρασίας για χτένισμα φυσικό και με μεγαλύτερη διάρκεια. Για να έχετε την καλύτερη δυνατή διοχέτευση ατμού συνιστούμε να ρυθμίσετε τη θερμοκρασία στη θέση «max». Η λειτουργία του ατμού μπορεί να ενεργοποιηθεί με όλα τα εξαρτήματα (μόνο στα μοντέλα C 70 TS, C 100 TS).

Χρήση των ρόλλεου (μόνο στο μοντέλο C 100 TS)

Τοποθετείτε ένα από τα ρόλλεου ① στον άξονα μέχρι να κλειδώσει στη θέση του (με φορά προς την ενδεικτική

λυχνία λειτουργίας). Τυλίξτε τα μαλλιά στα ρόλλευ, διοχετεύστε ατμό και κρατήστε σε αυτή τη θέση για περίπου 5–10 δευτ. (ή για όσο χρόνο απαιτεί το χτένισμα που επιθυμείτε). Μετά πιέστε τα πλαινά τμήματα στο επάνω μέρος των ρόλλευ για να βγάλετε τον άξονα. Στερεώστε τα ρόλλευ με τσιμπιδάκια μαλλιών. Περιμένετε να κρυώσουν τα μαλλιά και μετά προσεκτικά βγάλετε τα ρόλλευ.

Καθαρισμός

Για να καθαρίσετε τη συσκευή σιγουρευτείτε ότι ο διακόπτης είναι κλειστός και η συσκευή έχει κρυώσει. Ποτέ μη βυθίσετε τη συσκευή σε νερό. Ο κορμός, η λαβή και το προστατευτικό κάλυμμα μπορούν εάν είναι απαραίτητο να καθαριστούν με ένα μαλακό, υγρό πανί. Τα εξαρτήματα φορμαρίσματος, το προστατευτικό κάλυμμα και τα ρόλλευ μπορούν να καθαριστούν με ζεστή ελαφριά σαπουνάδα.

Αποθήκευση

Μετά τη χρήση ή τον καθαρισμό, θα πρέπει πάντα να τοποθετείτε το προστατευτικό κάλυμμα  στη συσκευή. Είναι ανθεκτικό στη θερμότητα και μπορεί να τοποθετηθεί στη συσκευή αμέσως μετά τη χρήση. Με την τοποθέτηση του προστατευτικού καλύμματος μπορείτε να είστε σίγουροι ότι η συσκευή δεν θα τεθεί σε λειτουργία χωρίς να το έχετε επιλέξει.

Το προϊόν υπόκειται σε αλλαγές χωρίς προηγούμενη ειδοποίηση.

Το προϊόν αυτό είναι σύμφωνο με τις προδιαγραφές της EMC όπως αυτές έχουν οριστεί 

από την υπ' αριθμό 89/336/ΕΟΚ Οδηγία του Συμβουλίου.



Όταν ταξιδεύετε αεροπορικώς, παρακαλώ σημειώστε ότι κάθε επιβάτης ή μέλος του πληρώματος έχει το δικαίωμα να μεταφέρει μία μόνο συσκευή και μάλιστα πάντα με

το κάλυμμα προστασίας στη θέση του.

Δεν επιτρέπεται η μεταφορά επιπλέον μπαταριών (Braun energy cells).

Εγγύηση

Παραχωρούμε δύο χρόνια εγγύηση, στο προϊόν, ξεκινώντας από την ημερομηνία αγοράς.

Μέσα στην περίοδο εγγύησης καλύπτουμε, χωρίς χρέωση, οποιαδήποτε ελάττωμα προερχόμενο από κακή κατασκευή ή κακής ποιότητας υλικό, είτε επισκευάζοντας είτε αντικαθιστώντας ολόκληρη τη συσκευή σύμφωνα με την κρίση μας.

Αυτή η εγγύηση ισχύει σε όλες τις χώρες που πωλούνται τα προϊόντα Braun.

Η εγγύηση δεν καλύπτει: καταστροφή από κακή χρήση, φυσιολογική φθορά ή ελαττώματα λόγω αμέλειας του χρήστη. Η εγγύηση ακυρώνεται αν έχουν γίνει επισκευές από μη εξουσιοδοτημένα άτομα ή δεν έχουν χρησιμοποιηθεί γνήσια ανταλλακτικά Braun.

Για να επιτύχετε σέρβις μέσα στην περίοδο της εγγύησης, παραδώστε ή στείλτε την συσκευή με την απόδειξη αγοράς σε ένα Εξουσιοδοτημένο Κατάστημα Σέρβις της Braun.

Καλέστε στο 01-9478700 για να πληροφορηθείτε για το πλησιέστερο Εξουσιοδοτημένο Κατάστημα Σέρβις της Braun.

الضمان

يضمن المنتج هذا الجهاز لمدة عامين كاملين اعتباراً من تاريخ الشراء - وذلك علاوة على ضمانات التي يفرضها القانون على البائع. وخلال هذه المدة نزيل مجاناً الأعطاب التي يُصاب بها الجهاز والتي تعود إلى سوء في المادة المصنوع منها أو إلى سوء من المصنع. ولنا الخيار في أن نصلح أو نقدم جهازاً جديداً بدلاً منه. لا يشمل لضمان: الأعطاب الناتجة عن سوء الاستخدام (استعمال تيار كهرباء خاطي، وصل الجهاز بمصدر كهربائي غير مناسب، كسر الجهاز)، التقادم الطبيعي والنواقص التي لا تؤثر تأثيراً كبيراً على عمل الجهاز أو قيمته. وإذا ما عبثت بالجهاز أو صلحته أية جهة غير مخولة من قبلنا، أو إذا استعملت قطع غيار غير قطع براون الأصلية، يلتغي لضمان. لا يكون الضمان نافذ المفعول إلا إذا تم تسجيل تاريخ لشراء على بطاقة الضمان وعلى بطاقة السجل وأكد البائع ذلك بخرته وتوقيعه. ويمكن الاسفاده من الضمان في جميع البلدان التي يباع فيها هذا الجهاز من قبل شركة براون أو وكيلها التجاري المعتمد.

Country of origin: Ireland

صنعت في أيرلندا

Year of manufacture: To determine the year of manufacture, refer to the 3-digit production code located near the type plate. The first digit of the production code refers to the last digit of the year of manufacture. The next two digits refer to the calendar week in the year of the manufacture. – Example: "115" – The product was manufactured in week 15 of 2001.

عام الصنع: لمعرفة عام الصنع، يرجى الرجوع الى رمز الإنتاج المؤلف من ٣ أرقام والموجود قرب صفيحة النوع. الرقم الأول من رمز الإنتاج يشير الى الرقم الأخير في عام الصنع بينما يشير الرقمان التاليان الى الأسبوع المعين في عام لصنع. مثال: «115» - تم صنع المنتج في الأسبوع ١٥ من عام ٢٠٠١.

استعمال اللفافات (موديلات C 100 TS)

ضعي إحدى اللفافات ① على الملقط حتى تنطبق في مكانها (السهم في اتجاه مؤشر الجاهزية). لفي شعرك حول اللفافة وافتحي البخار وثبتي ٥١ - ١٠ ثوان (أو حسبما يتطلب الشكل). اضغطي على أعلى اللفائف لنزع الملقط. تأكدي من إحكام اللفافات بملقط الشعر. انتظري حتى يبرد الشعر قبل نزع اللفافات.

التنظيف

تأكدي من إقفال الجهاز وانخفاض درجة حرارته قبل التنظيف. لا تضعي الجهاز في الماء. يمكن تنظيف الملقط والقبضة وغطاء الحماية بقطعة رطبة من القماش إذا دعت الحاجة. يمكن تنظيف الفرشاة وغطاء الحماية واللفافات في الماء والصابون.

التخزين

بعد الاستعمال أو التنظيف، أعيدي غطاء الحماية ②. يمكن إعادته بعد استعمال الجهاز فوراً لأنه مقاوم للحرارة. يضمن غطاء الحماية عدم تشغيل الجهاز عن طريق الخطأ.

براون لها الحق في تغيير مواصفات الجهاز دون سابق إنذار.

عند السفر جواً لا يسمح للمسافر أو لكل فرد من أفراد طاقم الطائرة حمل أكثر من جهاز واحد مع الأمتعة المسجلة، على أن يكون غطاء الحماية محكماً في مكانه.



لا يسمح بحمل عبوات غاز منفصلة.

والمخفضة للشعر الرقيق. عند استعمال البخار، نوصي بوضع درجة الحرارة على «max».

التشغيل والإيقاف

- ① لفتح تيار الطاقة، ادفعي المفتاح (A) إلى الوضع «1».
 - ② انتظري ٣ - ٤ ثوان.
 - ③ لتشغيل الجهاز/ ادفعي المفتاح (A) إلى الوضع «start» حتى تسمعي صوت الانطباق بوضوح.
 - ④ دعي المفتاح ينزلق إلى الوضع «1».
 - ⑤ بعد حوالي ٢ - ٣ دقائق، يتحول مؤشر الاستعداد (C) إلى داكن. الجهاز الآن جاهز للاستعمال.
- أفخلي الجهاز دائماً بعد الاستعمال (حركي المفتاح (A) إلى الوضع «0»). تأكدي من خلو خزان الماء.

البخار

يمكنك استعمال البخار للحصول على تسريحات رائعة تدوم طويلاً. لوضع البخار على خصلة من الشعر، اضغطي على الكرة المطاطية الموجودة على أعلى خزان الماء لـ ٢-٣ ثوان. يخرج البخار من فتحات الملقط، ليمنح الترتيب الطبيعي لشعر جميل يدوم طويلاً. للحصول على نتائج مثالية، نوصي بوضع درجة الحرارة على «max». يمكن استعمال عملية البخار مع جميع التوصيلات (فقط مع موديلات TS, C 70 TS, C 100).

- أدخل بطارية الطاقة من براون في المقبض كما هو مبين في الرسم.
- ادفعي المقبض مع بطارية الطاقة إلى الجهاز حتى تحكم في مكانها.
- يمكن تفقد مستوى طاقة البطارية من النافذة الموجودة على أسفل الجهاز.

استعملي بطاريات الطاقة من براون فقط. تتوفر هذه البطاريات لدى المتجر الذي اشتريت منه جهازك وكذلك لدى مراكز صيانة براون المعتمدة. يمكن استبدال بطاريات الطاقة في أي وقت، حتى ولو كانت فارغة جزئياً.

ملء خزان الماء

- اسحبي خزان الماء (D) كما هو مبين في الرسم.
- انزعي الغطاء بلفه كما هو مبين.
- املئي الخزان بماء الصنبور فقط.
- أعيدي الغطاء.
- أعيدي إدخال خزان الماء حتى يحكم في مكانها. يكفي خزان الماء ٢٠ل استعمال بخاري تقريباً.

تحديد درجة الحرارة

(فقط مع موديلات C 100 TS ، C 70 TS)
 من خلال مفتاح التحكم بالحرارة (B) يمكنك اختيار درجة الحرارة من «min» و «max». تناسب درجات الحرارة العالية للشعر الكثيف

- احذري من درجة الحرارة المرتفعة عند استخدام وظيفة البخار. يرجى إبقاء الجهاز على بعد آمن عن فروة الرأس عند استعماله على شعرك.
- لا تفككي أو تثقيبي أو تحرقى الجهاز.
- في حال ضرر الجهاز، توقف عن استعماله. راجعي مراكز صيانة براون المعتمدة.

الوصف

Ⓐ مفتاح الطاقة/التشغيل

(0 = إقفال، 1 = مفتاح الطاقة، «start» = تشغيل)

Ⓑ التحكم بالحرارة (مع موديلات C 70 TS ، C 100 TS فقط)

Ⓒ مؤشر الاستعداد

Ⓓ خزان للماء لتشغيل البخار

Ⓔ زر Open للقبضة

Ⓕ غطاء مقاوم للحرارة مع قفل للسلامة

Ⓖ فرشاة تصفيف مستديرة

Ⓗ فرشاة نصف دائرية (مع موديلات C 70 TS ، C 100 TS فقط)

Ⓘ لفافات للشعر (مع موديل C 100 TS فقط)

الخطوات التالية لإدخال واستبدال بطارية الطاقة

من براون

- يجب إقفال مفتاح الطاقة (مفتاح Ⓐ) على الوضع «0». اضغطي زر Ⓔ واسحبي القبضة.

عربي

صممت منتجاتنا لتوفر أعلى مستويات الجودة والأداء والاستعمال العملي. نأمل أن تتمتعى بجهازك الجديد من براون. يرجى قراءة تعليمات الاستعمال بعناية قبل الاستعمال.

براون اندبندنت ستم يجب استعمالها على الشعر الجاف فقط. لقد تم تصميمها لصنع اللفائف والتويج وتصفيف شعرك.

مع رش البخار من براون اندبندنت ستم ستمنحي شعرك ترطيباً طبيعياً - لفترة أطول وطريقة ألطف.

هام

- لا تعرضي الجهاز لدرجة حرارة تزيد عن 50 مئوية (صندوق السيارة مثلاً) أو أشعة الشمس المباشرة لفترات طويلة من الوقت.
- احفظي الجهاز بعيداً عن الأطفال.
- لا تعرضي الجهاز للرطوبة أو البلل.
- عند تشغيل الجهاز يرجى التأكد من إبعاده عن الشعر والوجه والملابس. لا تبدئي بتشغيل الجهاز أثناء وجوده في الشعر كي لا تسببي ضرراً للشعر. تحتوي بطارية الطاقة على غاز البوتان المضغوط.
- احفظي الجهاز بعيداً عن النار (السجائر أيضاً).
- استعملي بطاريات الطاقة من براون فقط.
- تجنبي لمس الأجزاء الساخنة من الجهاز.
- لا تضعي الجهاز على الأسطح غير المقاومة للحرارة.

Brasil

Picolli Service,
Rua Túlio Teodoro de Campos, 209,
Jd. Aeroporto – CEP 04360-040,
São Paulo – SP,
☎ 0800 11 50 51

Bulgaria

Stambouli Ltd.,
16/A Srebarna Street,
1407 Sofia, ☎ 29 62 50 00

Canada

Gillette Canada,
4 Robert Speck Parkway,
Mississauga L4Z 4C5, Ontario,
☎ (905) 712 54 00

Česká Republika

PH SERVIS sro.,
V Mezihori 2,
18000 Praha 8,
☎ 2 663 105 74

Chile

Viseelec,
Av. Concha y Toro 4399,
Puente Alto,
Santiago,
☎ 2 288 25 18

China

Braun (Shanghai) International
Trading Co., Ltd.,
550 Sanlin Road, Pudong,
Shanghai 200124,
☎ 800 820 13 57

Colombia

Gillette de Colombia S.A.,
Calle 100 No. 9A - 39 Piso 3,
Bogotá, D.C.,
Línea de Atención al Consumidor:
☎ 9800-5-27286

Croatia

Iskra elektronika d.o.o.,
Bozidara Magovca 63,
10020 Zagreb,
☎ 1-6 60 17 77

Curacao

Boolchand Pessoomal,
Heerenstraat 4 B,
P.O. Box 36,
Curacao, 00802,
Netherlands Antilles,
☎ 9 61 22 62

Cyprus

Kyriakos Papavasiliou Trading
Papavasiliou Building,
70, Kennedy Ave.,
P.O. Box 20790,
1663 Nicosia,
☎ 3572 314111

Danmark

Gillette Group Danmark A/S,
Teglholt Allé 15,
2450 Kobenhavn SV,
☎ 70 15 00 13

Djibouti (Republique de)

Ets. Nouraddine,
Magasin de la Seine,
12 Place du 27 Juin, B.P. 2500,
Djibouti, ☎ 35 19 91

Egypt

Zahrán Trading Co.,
14 May Road – Semouha,
21615 Alexandria,
☎ 20 03-42 66 664

España

Braun Espanola S.A.,
Braun Service,
Enrique Granados, 46,
08950 Esplugues de Llobregat
(Barcelona), ☎ 934 01 94 40

Estonia

Serwest Ltd.,
Raua 55, 10152 Tallinn,
☎ 627 87 32

France

Groupe Gillette France -
Division Braun,
9, Place Marie Jeanne Bassot,
92693 Levallois Perret Cédex,
☎ (1) 4748 70 00,
Minitel 3615 code Braun.
Liste Centres-Service sur demande

Great Britain

Gillette Group UK Ltd.,
Braun Consumer Service,
Great West Road,
Isleworth TW7 5NP;
Middlesex,
☎ 0800 783 70 10

Greece/Ellas

Berson S.A.,
47, Agamemnonos Str.,
17675 Athens,
☎ 1-9 47 87 00

Guadeloupe

Ets. André Haan S.A.,
B.P. 335, 97161
Pointe-à-Pitre,
☎ 26 68 48

Hong Kong

Audio Supplies Company,
Room 506,
St. George's Building,
2 ICE House Street,
Hong Kong, ☎ 25 24-93 77

Hungary

Kisgep KFT,
Pannonia u. 23,
1136 Budapest,
☎ 1 349 49 55

Iceland

Verzlunin Pfaff h. f.,
Grensasvegur 13,
Box 714, 121 Reykjavik,
☎ 5 33 22 22

India

Braun Division,
c/o Gillette Div. Op. Pvt. Ltd.,
34, Okhla Industrial Estate,
New Delhi 110 020,
☎ 11 68 30 218

Iran

Tehran Bouran Company
Irtuc Building,
No 874 Enghelab Ave.,
P.O. Box 15815-1391,
Tehran 11318,
☎ 9821 6702175

Ireland (Republic of)

Gavins Shaver Centre,
83/84, Lower Camden Street,
Dublin 2,
☎ 1800 509 448

Israel

S. Schestowitz Ltd.,
8 Shacham Str.,
Tel-Aviv, 49517,
☎ 1 800 335 959

Italia

Servizio Consumatori Braun
c/o Gillette Group Italy S.p.A.,
Via G.B. Pirelli, 18,
20124 Milano, ☎ 02 / 6678623

Jordan

A. Dajani & Sons Co.,
Shamaisani/Sherif Jamil Bin Naser
Street, P.O. Box 926976,
Amman 11110, ☎ 962-6552 5545

Kenya

Radbone-Clark Power Technics Ltd.,
P.O. Box 49197,
Mombasa Road,
Nairobi, ☎ 2 82 36 60

Korea

STC Industries Corp. Braun Division,
32, Mullae-Dong 3-KA,
Youngdeungpo-Ku,
Seoul 150-090,
☎ 080 258 25 89

Kuwait

Union Trading Co. W.L.L.,
P.O. Box 28,
Safat Code 13001, Kuwait,
☎ 4 83 46 05

Latvia

Latintertehserviss Co.,
72 Bullu Street, House 2,
Riga 1067,
☎ 2 40 37 19

Lebanon

Magnet SAL - Fattal HLDG,
P.O. Box 110-773,
Beirut, ☎ 1 51 20 02

Lithuania

Elektronas AB,
Joint Stock Company,
Kareiviu 6,
2600 Vilnius,
☎ 277 76 17

Luxembourg

Sogel S.A.,
1 Dernier Sol, BP 1941,
1019 Bonnevoie,
☎ 4 00 50 51

Libya

Al-Muddy Joint-Stock Co.,
Istanbul Street,
P.O. Box 4996, Tripoli,
☎ 21 333 3421

Malaysia

Gillette Malaysia Sdn. Bhd.,
Braun Customer Service,
11 A Persiaran Selangor,
P.O. B. 7013,
40200 Shah Alam,
Selangor Darul Ehsan,
☎ 3 55 19 21 16

Malta

Kind's,
287, Republic Street,
Valletta VLT04,
☎ 24 71 18

Maroc

Indimar S.A.,
86, rue de Chaouia
(ex. rue Colbert),
Casablanca, 20 000,
☎ 2 26 86 31

Martinique

Decius Absalon,
23 Rue du Vieux-Chemin,
97201 Fort-de-France Cedex,
☎ 73 43 15

Mauritius

J. Kalachand & Co. Ltd.,
Bld DBM Industrial Estate, Stage 11,
Plaine Lauzun,
☎ 2 12 53 13

Mexico

Braun de México y Cia. de C.V.,
Calle Cuatro No. 4,
Fracc. Industrial Alce Blanco,
Naucalpan de Juárez
53370, Estado de México,
☎ 01(800) 508 58 00

Nederland

Gillette Groep Nederland BV,
Visseringlaan 20-22,
2288 ER Rijswijk,
☎ 070-4 13 16 58

New Zealand

Key Service Ltd.,
c/o Gillette NZ,
59-63 Druces Rd.,
Manakau City,
Auckland,
☎ 9-262 58 38

Nippon

Braun Gillette Japan Inc.,
Siber Hegner Bldg., 7th Floor,
89-1 Yamashita-cho, Naka-ku,
P.O. Box 247,
Yokohama 231-0023,
☎ 4 56 81 79 53

Norge

Gillette Group Norge AS,
Niils Hansensvei 4,
Postboks 79 Bryn,
0611 Oslo,
☎ 88 02 55 03

Oman (Sultanate of)

Naranjee Hirjee & Co. LLC.,
10 Ruwi High,
P.O. Box 9, Muscat 113,
☎ 703 660

Pakistan

Gillette Pakistan Ltd.,
Dr. Ziauddin Ahmend Road,
Karachi 74200,
☎ 21 56 88 930

Paraguay

Paraguay Trading S.A.,
Avda. Artigas y Cacique Cara Cara,
Asunción,
☎ 21203350/48/46

Philippines

Gillette Philippines Inc.,
Villongco Road, Sucat,
Paranaque City,
☎ 2 00 22 to 29

Poland

Gillette Poland S.A.,
Budynek Orion, I piętro,
ul. Domaniewska 41,
02-672 Warszawa,
☎ 22 548 88 88

Portugal

Gillette Portuguesa, Ltd.,
Braun Service,
Centro Empresarial
Torres da Lisboa,
Rua Tomás da Fonseca,
Torre G-9°B,
1600 Lisboa, ☎ 217 24 31 30

Qatar

Al-Baker Trading Co.,
P.O. Box 9, Doha,
☎ 621 059

Réunion

Dindar Confort,
58, rue Maréchal Leclerc,
P.O. Box 12,
97400 St. Denis,
☎ 40 12 50

Romania

Eutron Invest Romania,
Str. Ghe. Manu 3/1,
Bucuresti-1
☎ (40) 01 310 34 47

Russia

RTC Sovinservice
Yasny Proyezd, 10
129081 Moscow,
☎ (095) 473 90 03

Saudi Arabia

Salem M. Bakhshwain
Sons Co. Ltd., P.O. Box 743,
21421 Jeddah,
☎ 65 72 900

Schweiz/Suisse/Svizzera

Telion AG, Rütistrasse 26,
8952 Schlieren,
☎ 0844-88 40 10

Singapore (Republic of)

Beste (S) Pte. Ltd.,
6 Tagore Drive,
03-04 Tagore Industrial Building,
Singapore 787623,
☎ 4 552 24 22

Slovenia

Coming d.d.,
Slovenceva 024,
1000 Ljubljana,
☎ 386-01-560-40-00

Slovakia

Techno Servis Bratislava spol. s.r.o.,
Bajzova 11/A,
82108 Bratislava,
☎ 7 / 55568161

South Africa (Republic of)

Fixnet After Sales Service,
17B Allandale Park,
P.O. Box 5716,
Cnr Le Roux and Morkels Close,
Johannesburg 1685,
Midrand, Gauteng
☎ 11 315 9260/1

St. Maarten

Ashoka,
P.O. Box 79,
Philipsburg,
Netherlands Antilles,
☎ 52 33 74

St. Thomas

Boolchand's Ltd.,
31 Main Street,
P.O. Box 5667,
00803 St. Thomas,
US Virgin Islands,
☎ 340 776 0302

Suomi

Gillette Group Finland Oy/Braun,
Niittykatu 8, PL 9, 02200 Espoo,
Asiakaspalvelu 0203 77877
Tekninen neuvonta
☎ 09-45 28 71

Sverige

Gillette Group Sverige AB,
Division Braun, Box 1056,
172 22 Sundbyberg,
☎ 020-21 33 21

Syria

Unisyria, P.O. Box 35002,
Damascus,
☎ 11 622 2881

Taiwan, R.O.C.

Audio & Electr. Supplies Ltd.,
Brothers Bldg., 10th Floor,
85 Chung Shan N Rd., Sec. 1,
Taipei (104),
☎ 0 80 221 630

Thailand

Gillette Thailand Limited,
Ladkrabang Industrial Estate,
109 Moo 4,
Chalongkrung Rd.,
Lamplatew Ladkrabang,
Bangkok 10520,
☎ 645-0800-3 ext. 406

Tunesie

Generale d'Equipement Industr.,
34 rue du Golfe Arabe,
Tunis, 2000,
☎ 00216 171 68 80

Turkey

Bosas Bakim Onarim A.S.,
Yeniyol Sok. TEBA Is Merkezi, No. 20,
35470 Kadikoy-Istanbul,
☎ 0800 216 19 53

United Arab Emirates

The New Store,
P.O. Box 3029,
Dubai,
☎ 43 53 45 06

Uruguay

Driva S.A.,
Marcelilno Sosa 2064,
11800 Montevideo,
☎ 2 924 95 76

USA

Gillette Company - SBMC
Braun Division 6D,
1, Gillette Park,
Boston, MA 02127,
☎ 1-800-272-8611

Venezuela

Coral C.A.,
Edificio Larco,
Calle la Limonera,
La Trinidad - Caracas 1080,
☎ 2 93 38 77

Yemen (Republic of)

Saba Stores for Trading,
26th September Street,
P.O. Box 5278,
Taiz,
☎ 967 4-25 23 14

Yugoslavia

BG Elektronik,
Bulevar revolucije 34,
11000 Beograd,
☎ 11 3240 030

**Garantiebüros und
Kundendienstzentralen**

Guarantee and Service Centers

**Bureaux de garantie et centrales
service après-vente**

**Oficinas de garantía y oficinas
centrales del servicio**

**Entidade de garantia e centros
de serviço**

**Uffici e sede centrale del
servizio clienti**

**Garantiebureaux en
service-centrales**

**Garantikontorer og centrale
serviceafdelinger**

Garanti og servicecenter

**Servicekontor och centrala
kundtjänstplatser**

**Asiakaspalvelu ja tekninen
neuvonta**

Punkty serwisowe

Pozáruční a servisní centra

**Εγγύηση και Εργαστήριο
επισκευών**

مراكز الكفالات والصيانة

Deutschland

Braun GmbH, Kundendienst,
Westerbachstr. 23 H,
61476 Kronberg,
☎ 00 800 / 27 28 64 63

Argentina

Central Reparadora
de Afeitadoras S. A.,
Av. Santa Fe 5270,
1425 Capital Federal,
☎ 0800 44 44 553

Australia

Gillette Australia Pty. Ltd.,
Private Bag 10, Scoresby,
Melbourne, Victoria 3179,
☎ 1 800 641 820

Austria

Gillette Gruppe Österreich,
IZ-NÖ Süd, Straße 2, Objekt M21,
2355 Wiener Neudorf,
☎ 00800-27 28 64 63

Bahrain

Yaquby Stores W.L.L.,
18 Bab-Al Bahrain Road,
P.O. Box 158,
Manama,
☎ 21 09 59

Barbados

Dacosta Mannings Inc.,
P.O. Box 176, Pier Head, Bridgetown,
☎ 431-8700

Belarus

Electro Service & Co Ltd.,
Chernyshevskogo Str. 10 A,
220015 Minsk,
☎ 271 11 92 11

Belgium

Gillette Group Belgium N.V./S.A.,
J. E. Mommaertsiaan 18 a,
1831 Diegem,
☎ 02/71 19 211

Bermuda

Stuart's Ltd., Reid Street,
P.O. Box HM 2705, Hamilton,
☎ 2 95 54 96