

Sunbeam[®]

DURA PRESS[™] IRON

Models 4061, 4062,
4064, 4065 & 4067

User
Manual



IMPORTANT SAFEGUARDS

When using your iron, basic safety precautions should always be followed, such as:

- **READ ALL INSTRUCTIONS BEFORE USE.**
- Use iron only for its intended use.
- To protect against risk of electric shock, **do not** immerse the iron in water or other liquids.
- The fabric select dial and steam lever should always be turned to “0/OFF” before plugging or unplugging from outlet. **Never** yank cord to disconnect from outlet; instead, grasp plug and pull to disconnect.
- **Do not** allow cord to touch hot surfaces. Let iron cool completely before putting away. Loop cord loosely around iron when storing.
- Always disconnect iron from electrical outlet when filling with water or emptying and when not in use.
- **Do not** operate iron with a damaged cord or if the iron has been dropped or damaged. To avoid the risk of electric shock, **do not** disassemble the iron. Take it to an authorized service center for examination and/or repair. Incorrect reassembly can cause a risk of electric shock when the iron is used.
- Close supervision is necessary for any appliance being used by or near children. **Do not** leave iron unattended while plugged in or turned on or on an ironing board.
- Burns can occur from touching hot metal parts, hot water or steam. Use caution when you turn a steam iron upside down – there may be hot water in the reservoir.

- If the iron is not operating normally, disconnect from the power supply and have the iron serviced by an authorized service center. Or call Customer Service at 800-458-8407.
- Your SUNBEAM® iron is designed to rest on the heel rest. **Do not** leave the iron unattended. **Do not** set the iron on an unprotected surface, even if it is on its heel rest.

SPECIAL INSTRUCTIONS

- This is a 1200-Watt appliance. To avoid a circuit overload, **do not** operate another high wattage appliance on the same circuit.
- If an extension cord is absolutely necessary, a 15-ampere cord should be used. Cords rated for less amperage may overheat. Care should be taken to arrange the cord so that it cannot be pulled or tripped over.

For products purchased in the United States and Canada only:

To reduce the risk of electrical shock, this appliance has a polarized plug (*one blade is wider than the other*). This plug fits a polarized outlet only one way; if the plug does not fit fully into the outlet, reverse the plug. If it still does not fit, contact a qualified electrician. **Do not** attempt to defeat this safety feature.

SAVE THESE INSTRUCTIONS

contents

Table of Contents

Welcome	1
Learning About Your Iron	2
Filling the Water Reservoir	3
Ironing	4
Dry Ironing	4
Steam Ironing	4
Using the Iron's Special Features	5
SPRAY MIST®	5
SHOT OF STEAM®	5
Vertical Steam (<i>Select models only</i>)	6
Patented MOTION SMART® Auto-Off	7
Anti-Calcium System (<i>Select models only</i>)	7
Caring for Your Iron After Use	8
Turning Off Your Iron	8
Storing Your Iron	8
Maintaining Your Iron	9
Cleaning the Soleplate	9
Using the Self Cleaning Feature	9
Cleaning the Anti-Calcium System	10
Ironing Tips and Guide	11
Ironing Tips	11
Ironing Guide	12
One-Year Limited Warranty	13
How to Obtain Warranty Service	13

Welcome

welcome

Congratulations on your purchase of a SUNBEAM® Iron!

We have designed your iron to provide the utmost in quality, ease of use and convenience.

Your DURA PRESS™ iron offers the following features:

- **SPRAY MIST® Button** – *A powerful water spray mist to remove wrinkles and dampen fabrics for creases.*
- **SHOT OF STEAM® Button** – *An extra burst of steam to remove stubborn wrinkles.*
- **Vertical Steam (Select models only)** – *Removes wrinkles from hung garments or drapes.*
- **Patented MOTION SMART® Auto-Off Function**– *Senses time, motion and position. Automatically turns iron off if the iron is not moved after 30 seconds in the ironing position and/or after 15 minutes in the upright position. The iron will not reheat unless it is moved.*
- **Self-Cleaning** – *Prevents mineral build up that can reduce the life of your iron.*
- **Anti-Calcium System (Select models only)** – *Removes calcium from water and reduces mineral build-up on soleplate.*
- **360° Tangle-Free Swivel Cord** – *Keeps the power cord off of the fabric and out of your way, whether you are right or left handed.*
- **Longer Power Cord (Select models only)** – *Provides 12 feet of power cord to give you added flexibility when ironing.*
- **Covered Large Water Fill Hole** – *Allows you to fill the water reservoir faster while reducing water spills and drips.*
- **Accepts Tap Water** – *Eliminates the necessity of keeping distilled water on hand for ironing.*
- **Power Indicator Light** – *Lights steadily to let you know the iron is plugged in; blinks to let you know that the patented MOTION SMART® Auto-Off function has activated; and is unlit when the iron is unplugged.*
- **Soft Grip Handle** – *Provides a comfortable grip and helps eliminate slipping.*

Learning About Your DURA PRESS™ Iron

1. SPRAY MIST® Release
2. Covered Water Fill Hole
3. Variable Steam / Self Clean Lever
4. SPRAY MIST® Button
5. SHOT OF STEAM® / Vertical Steam Button
6. Power Indicator Light / MOTION SMART® Auto-Off Indicator Blinking Light
7. 360° Tangle-Free Swivel Cord
8. Fabric Select Dial
9. See-Through Water Reservoir
10. Soleplate
11. Soft Grip Handle
12. Anti-Calcium System (*Select models only*) – inside water reservoir

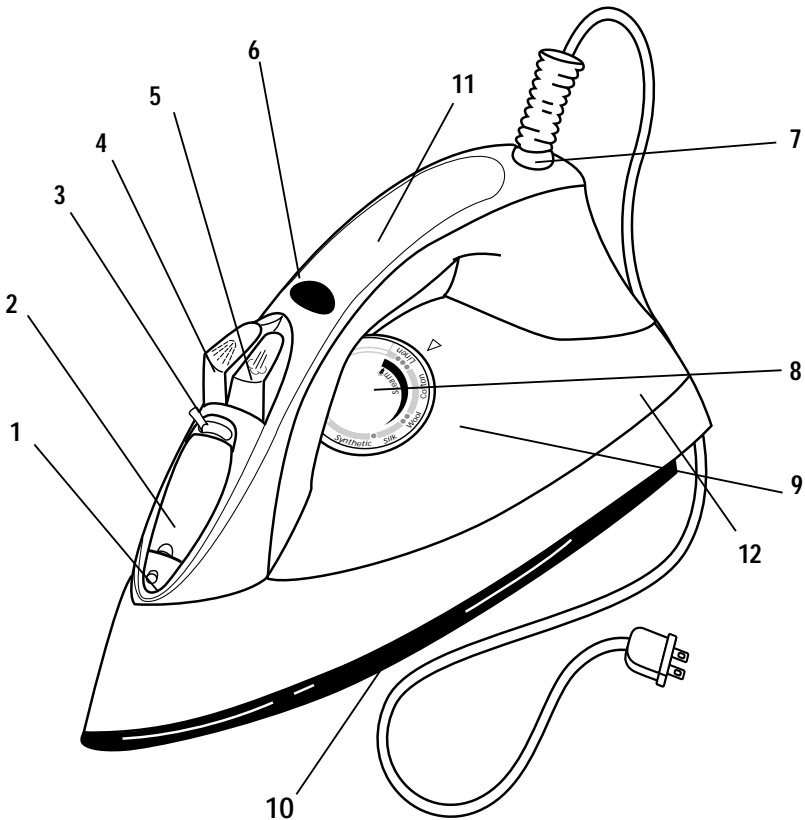

your iron

Filling the Water Reservoir

You must fill the water reservoir with water to use the SHOT OF STEAM® and SPRAY MIST® features and to get steam out of your iron.

Tip: *SUNBEAM tests each iron at the factory to ensure that they function correctly. The test may leave a small, harmless amount of water within the water reservoir.*

Before you fill the water reservoir, please consider the following:

- While this iron was designed for use with tap water, very hard water will reduce the performance of the iron. If your water is very hard, *SUNBEAM* recommends that you use tap water the first time, then consider using demineralized or distilled water for subsequent use. You should use tap water once a month, however, to maintain the iron's optimal steam performance.
- **Do not** use water that has passed through a home water softening system. This type of water contains minerals that will decrease the performance and shorten the life of your iron. Use demineralized or distilled water, instead.

Important: *When not ironing, always set the Steam lever to 0/OFF and the Fabric Select Dial to OFF.*

To fill the water reservoir:

1. Lift the Water Fill Hole Cover. The cover does have the ability to be removed and can be carefully placed back into the placement grooves.
2. Make sure the iron is unplugged. Set the Steam Lever to 0/OFF and the Fabric Select Dial to OFF.
3. Fill water cup with water. Pour water into iron water reservoir. Do not fill water reservoir beyond maximum fill level.

WARNING: To prevent the risk of burns, be careful when filling a hot iron with water. Hot metal parts, hot water and steam can cause injuries.

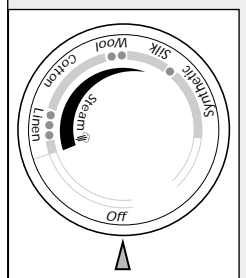
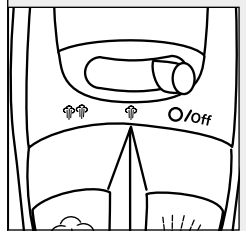
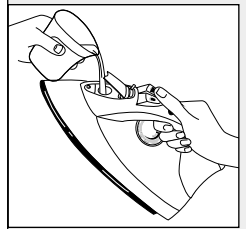

Ironing

Dry Ironing

1. Make sure that the Steam Lever is set to 0/OFF.
2. Plug the cord into a 120 volt AC outlet. The Power Indicator will light.
3. Turn the Fabric Select Dial to the dry ironing fabric setting you desire and allow the iron to heat for 2 minutes. While the iron is heating, make sure it is sitting on its heel rest on a stable, protected surface.
4. If using the SHOT OF STEAM® feature, the water reservoir must be at least 1/4 full of water.

Tip: Refer to the Ironing Guide on Page 12 for the recommended setting for your fabric.

Steam Ironing

1. Follow the instructions for “Filling the Water Reservoir” on Page 3.
2. Plug the cord into a 120 volt AC outlet. The Power Indicator will light.
3. Turn the Fabric Select Dial to the steam ironing fabric setting you desire (*Linen, Cotton, Wool or Silk*) and allow the iron to heat for 2 minutes. While the iron is heating, make sure it is sitting on its heel rest on a stable, protected surface.

Tip: Refer to the Ironing Guide on Page 12 for the recommended setting for your fabric.

4. After the iron has heated (2 minutes), turn the Steam Lever to desired steam setting.

Important: When not ironing, always set the Steam Lever to 0/OFF and the Fabric Select Dial to OFF.

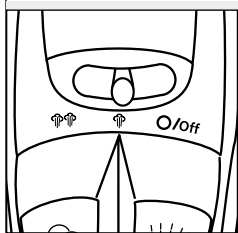
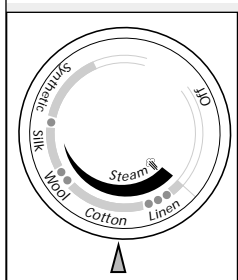
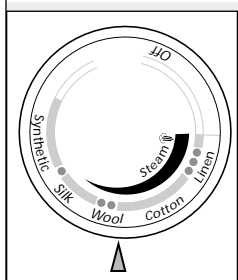
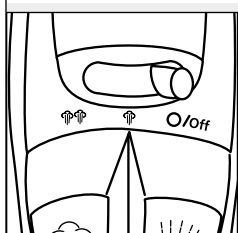

Using the Iron's Special Features

SPRAY MIST®

The SPRAY MIST® feature is a powerful water spray mist that dampens the fabric to aid in removing wrinkles from heavy fabrics and for setting creases.

To use the SPRAY MIST® Feature:

Press the SPRAY MIST® button firmly.

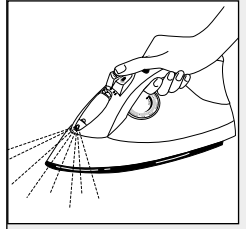

SHOT OF STEAM®

The SHOT OF STEAM® feature provides an extra burst of steam for deep penetration of stubborn wrinkles. You can use this feature while Dry or Steam ironing, but the water reservoir must be at least 1/4 full of water.

To use the SHOT OF STEAM® Feature:

Place the iron on top of the wrinkle and press the SHOT OF STEAM® button each time you would like an extra burst of steam. The SHOT OF STEAM® feature may be used continuously with just a short pause between shots.



Ironing

features

Vertical Steam *(Select models only)*

The vertical steam feature allows your iron to function as a garment steamer.

Tip: When using the vertical steam on clothing, hang the clothing on a clothes hanger for best results. Hanging curtains and drapes may also be steamed.

To use Vertical Steam:

1. Make sure that the iron has heated up (2 minutes).
2. Hold the iron in a vertical position, with the iron close to but **not touching the fabric** you want to steam.
3. With your other hand, pull the fabric tight.
4. Press the SHOT OF STEAM® button in approximately 3-second intervals as you move the iron across the wrinkled area.

WARNING: To prevent the risk of burns, keep your hand away from the area being steamed.

WARNING: *DO NOT* steam garments while wearing them; this may result in injuries.

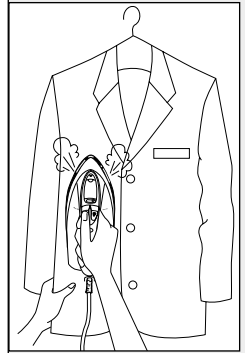

features

Patented MOTION SMART® Auto-Off Feature

When the iron is plugged in, the Power Indicator will light steadily, indicating that there is power to the iron.

If you leave the iron:

- in a **horizontal** position without moving it, or accidentally tip the iron over, it will automatically stop heating after 30 seconds. The Power Indicator will blink to let you know that the iron has stopped heating.
- in a **vertical** position (*on its heel rest*) without moving it, the iron will automatically turn off after 15 minutes. The Power Indicator will blink to let you know that the iron has stopped heating.

Important: The Power Indicator will continue to blink until the iron is unplugged or reset.

To reset the iron:

Move the iron back and forth and allow it to reheat for 2 minutes. The indicator will stop blinking and the iron will start heating again.

WARNING: The patented MOTION SMART® Auto-Off is a safety feature, not a recommended means for turning your iron off. See “Caring for Your Iron After Use” on Page 8, for information on turning off your iron and storing it safely between use.

Anti-Calcium System (*Select models only*)

The Anti-Calcium System is a permanent system located inside the water reservoir. This system removes calcium from the water and reduces calcium build-up on the soleplate.

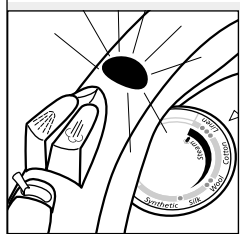

Caring for Your Iron After Use

Turning Off Your Iron

1. Turn the Steam Lever to 0/Off and Fabric Select Dial to Off.
2. Unplug the iron from the power source.

WARNING: NEVER yank the power cord when unplugging the iron. This can damage the cord.

Storing Your Iron

1. Allow the iron to cool.
2. If you do not use your iron on a daily basis, empty the water reservoir after each use for a longer iron life. To do so, unplug the iron, turn the iron upside down, open the fill hole cover, and allow water to flow from the fill hole. Shake the iron gently to remove trapped water drops.
3. Loosely loop the power cord around the heel rest and store the iron on its heel rest.

Important: Wrapping the cord around the iron too tightly can damage the cord.

Tip: When not ironing, always set the Steam Lever to 0/Off and the Fabric Select Dial to Off.

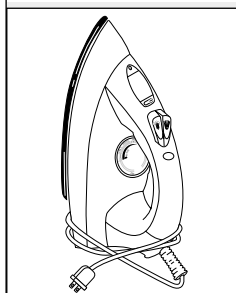
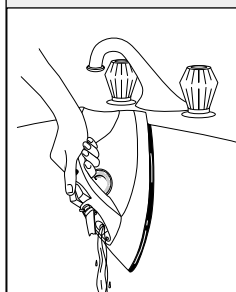
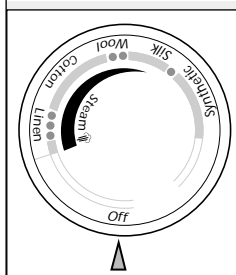
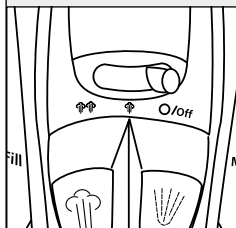

maintenance

Maintaining Your DURA PRESS™ Iron

Cleaning the Soleplate

Clean the soleplate if starch or other residue accumulate.

To clean the Soleplate:

1. Allow the iron to cool and then wipe it with a soft, damp cloth.

WARNING: DO NOT use abrasive cleansers, scouring pads or vinegar to clean the soleplate. This will damage the finish.

2. Run the iron over an all-cotton cloth to remove any residue.

Using the Self-Cleaning Feature

You should use the self-cleaning feature to maintain the optimal performance of your iron. The self-cleaning feature will clean the water reservoir and steam vents of accumulated minerals, dust and lint.

In general, clean the iron:

- if the steam vents clog up,
or
- once a month if you have hard water,
or
- once every two months if you have soft water.

To use the self-cleaning feature:

1. Move the Steam Lever from O/Off to  several times to remove debris and minerals from the steam valve.

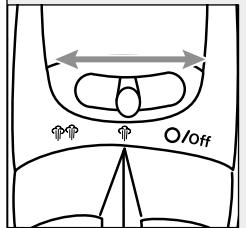

maintenance

Cleaning the Anti-Calcium System

The DURA PRESS™ iron houses an anti-calcium filter in the reservoir, which eliminates impurities from the water.

To prolong the efficiency of this filter:

1. Unplug the iron and allow it to cool.
2. Locate the water cup that accompanied the iron. Fill it with water to the *Sunbeam* logo in the top right corner. Add 1 teaspoon of salt to the water and fill the water reservoir with this solution.
3. Leave the solution in the water reservoir for 15 minutes, then empty it.
4. Fill the water reservoir a second time with the salt water solution and empty it again after 15 minutes.
5. Fill the tank with fresh water to rinse and empty.

The Anti-Calcium System should be cleaned approximately once a month.

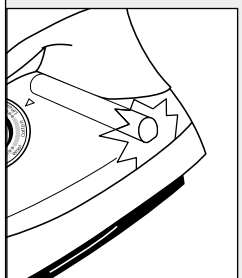

tips & guide





























Ironing Tips and Guide

Ironing Tips

- Always read garment labels and follow the manufacturer's ironing instructions.
- Sort the articles to be ironed according to the type of fabric.
- You should first iron garments requiring low temperature (*e.g.*, silks and synthetics) to avoid damaging them with an iron that is too hot.
- If you are unsure of the fabric content of the garment, test a small area, such as a seam or facing, before ironing a visible area. Start with a low temperature and gradually increase the heat to find the best setting.
- When changing the temperature from a high setting to a low setting, allow approximately 5 minutes for the lower temperature to be reached.
- When steam ironing, use long, slow passes over the fabric. This will allow the steam to penetrate the fabric while allowing the heat of the soleplate to dry out the moisture.
- To iron linens, turn garment inside out. Be careful not to use an iron that is too hot because the lining may melt or stick to the soleplate.
- To iron zippers, use an ironing cloth or make sure the zipper is closed and iron over the flap. Never iron directly over an unprotected zipper.
- Use the Ironing Guide on Page 15 to select the best setting and method for the fabric you plan to iron.

tips & guide

Ironing Guide

Fabric	Steam Setting	Fabric Setting	Ironing Recommendations
Acrylic	Dry 0/Off	Synthetic	Iron garment inside out.
Acetate	Dry 0/Off	Synthetic	Iron garment inside out while still damp.
Silk	Dry 0/Off	Silk	Iron garment inside out. Use an ironing cloth* to prevent shine marks.
Viscose	Dry 0/Off -  	Silk	Mainly dry iron; steam may be used under garment manufacturer's instructions.
Nylon	Dry 0/Off -  	Silk	Iron garment inside out while still damp.
Polyester	Dry 0/Off -  	Silk	Iron garment inside out while still damp.
Rayon	Dry 0/Off -  	Silk	Iron garment inside out.
Wool	Steam   	Wool	Iron garment inside out or use an ironing cloth.*
Wool Blends	Steam   	Wool	Iron garment inside out or use an ironing cloth.*
Cotton Blends	Steam   	Cotton	Follow garment manufacturer's instructions. Use setting for the fiber requiring the lowest setting.
Corduroy	Steam   	Cotton	Iron garment inside out or use an ironing cloth* and then brush the garment with your hand to raise the texture of the fabric.
Cotton	Steam   	Cotton	Iron dark fabrics inside out to prevent shine marks.
Linen	Steam   	Linen	Iron garment inside out or use an ironing cloth* to prevent shine marks (especially on dark fabrics).
Denim	Steam   	Linen	Use the SHOT OF STEAM® feature for deeper penetration to remove wrinkles.

**An ironing cloth is a cotton, dry-cleaned cloth that you place over the garment you are ironing to prevent the fabric from looking shiny.*

One-Year Limited Warranty

Sunbeam Products, Inc. (“Sunbeam”) warrants that for a period of ONE year from the date of purchase, this product will be free from defects in material and workmanship. Sunbeam, at its option, will repair or replace this product or any component of the product found to be defective during this warranty period. Replacement will be made with a new or remanufactured product or component. If the product is no longer available, replacement may be made with a similar product of equal or greater value. This is your exclusive warranty.

This warranty is valid for the original retail purchaser from the date of initial retail purchase and is not transferable. Keep the original sales receipt. Proof of purchase is required to obtain warranty performance. Sunbeam dealers, service centers or retail stores selling Sunbeam products do not have the right to alter, modify or in any way change the terms and conditions of this warranty.

This warranty does not cover normal wear of parts or damage resulting from any of the following: negligent use or misuse of the product, use on improper voltage or current, use contrary to the operating instructions, disassembly, repair or alteration by anyone other than Sunbeam or an Authorized Sunbeam Service Center. Further, the warranty does not cover Acts of God or nature, such as fire, flood, hurricanes and tornadoes.

Sunbeam shall not be liable for any incidental or consequential damages caused by the breach of any express or implied warranty. Except to the extent prohibited by applicable law, any implied warranty of merchantability or fitness for a particular purpose is limited in duration to the duration of the above warranty. Some states, provinces or jurisdictions do not allow the exclusion or limitation of incidental or consequential damages or limitations on how long an implied warranty lasts, so the above limitations of exclusion may not apply to you. This warranty gives you specific legal rights, and you may also have other rights that vary from state to state or province to province. **NOTE:** For products acquired outside the United States, please see country specific warranty insert.

How to Obtain Warranty Service

Take the product to an Authorized Sunbeam Service Center. You can find the nearest Authorized Sunbeam Service Center by calling 1-800-458-8407 or visit our Website at www.sunbeam.com.

DO NOT RETURN THIS PRODUCT TO THE PLACE OF PURCHASE

Sunbeam®

DO NOT SEND THIS PRODUCT TO THE PLACE OF PURCHASE

For product questions:
Sunbeam Consumer Service
P.O. Box 948389
Maitland, FL 32794-8389
1.800.458.8407
www.sunbeam.com

DO NOT SEND PRODUCT TO THE ABOVE ADDRESS

©2002 Sunbeam Products, Inc. All rights reserved.
SUNBEAM®, SPRAY MIST®, SHOT OF STEAM® and MOTION SMART®
are registered trademarks of Sunbeam Products, Inc.
DURA PRESS™ is a trademark of Sunbeam Products, Inc.

U.S. Patent No. 29/148,570; 4,686,352; 5,787,615; 5,621,989

Sunbeam[®]

PLANCHA DURA PRESS[™]

Modelos 4061, 4062,
4064, 4065 & 4067

Manual del Usuario



SALVAGUARDAS IMPORTANTES

Al usar su plancha, siempre debe observar las siguientes precauciones básicas de seguridad:

- **LEA TODAS LAS INSTRUCCIONES ANTES DE USAR EL APARATO.**
- Use la plancha únicamente para el uso al que está destinada.
- Para protegerse contra el riesgo de un choque eléctrico, **no** sumerja la plancha en agua ni en otros líquidos.
- La perilla selectora de telas y la palanca del vapor siempre deben estar en “0/OFF” (0/Apagada) antes de enchufar o desenchufar la plancha del tomacorriente. **Nunca** tire del cable para desconectarla del tomacorriente, sujete el enchufe y tire de él para desconectarla.
- **No** permita que el cable toque superficies calientes. Deje enfriar la plancha por completo antes de guardarla. Envuelva el cable flojamente alrededor de la plancha para guardarla.
- Siempre desconecte la plancha del tomacorriente eléctrico cuanto esté llenándola de agua o vaciándola y también cuando no esté en uso.
- **No** haga funcionar la plancha si el cable está dañado o si la plancha se ha caído o dañado. Para evitar el riesgo de choque eléctrico, **no** desarme la plancha. Llévela a un centro de servicio autorizado para que la examinen y/o reparen. El rearmado incorrecto puede provocar el riesgo de un choque eléctrico al usar la plancha.
- Es necesario vigilar cuidadosamente a los niños cuando usen cualquier aparato o se encuentren cerca de él. **No** deje la plancha sin vigilancia mientras esté enchufada, encendida o sobre una tabla de planchar.
- Se pueden producir quemaduras por contacto con las partes de metal calientes, el agua caliente o el vapor. Tenga cuidado al invertir una plancha de vapor ya que puede quedar agua caliente en el reservorio.

- Si la plancha no funciona normalmente, desconéctela del tomacorriente y hágala revisar por un centro de servicio autorizado. O llame a Servicio al Cliente al 800-458-8407.
- Su plancha SUNBEAM® está diseñada para apoyarse en el talón de apoyo. **No** deje la plancha sin vigilancia. **No** apoye la plancha sobre una superficie no protegida, aun cuando sea sobre el talón de apoyo.

INSTRUCCIONES ESPECIALES

- Este aparato funciona con 1200 vatios. Para evitar una sobrecarga del circuito **no** haga funcionar otro aparato de alto vataje en el mismo circuito.
- Si resulta absolutamente necesario usar un cable de extensión, se debe usar un cable de 15 amperios. Los cables con tensiones nominales menores pueden sobrecalentarse. Se debe cuidar de poner el cable de modo tal que no pueda ser arrancado o provocar tropiezos.

Para productos comprados en los EE.UU. y Canadá solamente:

Para reducir el riesgo de choque eléctrico, este aparato tiene un enchufe polarizado (*una pata es más ancha que la otra*). Este enchufe calza en un tomacorriente polarizado sólo de una manera; si el enchufe no cabe totalmente en el tomacorriente, gire el enchufe. Si aun así no calza, consulte a un electricista calificado. **No** intente anular esta característica de seguridad.

GUARDE ESTAS INSTRUCCIONES

Índice temático

Bienvenido	1
Descripción de su plancha	2
Llenado del reservorio de agua	3
Planchado	4
Planchado en seco	4
Planchado al vapor	4
Uso de las funciones especiales de la plancha	5
SPRAY MIST®	5
SHOT OF STEAM®	5
Vapor vertical (<i>Modelos seleccionados únicamente</i>)	6
Función patentada de apagado automático	
MOTION SMART®	7
Sistema antisarro (<i>Modelos seleccionados únicamente</i>) . 7	
Cuidado de su plancha después del uso	8
Apagado de su plancha	8
Almacenamiento de su plancha	8
Mantenimiento de su plancha	9
Limpieza de la base	9
Uso de la función de autolimpieza	9
Limpieza del sistema antisarro.....	10
Consejos y guía de planchado	11
Consejos para el planchado	11
Guía de planchado.....	12
Garantía limitada por un año	13
Cómo solicitar servicio de garantía	13

Bienvenido

bienvenido

¡Felicitaciones por su compra de una Plancha SUNBEAM®!

Hemos diseñado su plancha para brindarle la mayor calidad, facilidad de uso y comodidad.

Su plancha DURA PRESS™ ofrece las siguientes funciones:

- **BOTÓN SPRAY MIST®** - *Una poderosa niebla de agua para eliminar arrugas y humedecer las telas para marcar los dobleces.*
- **BOTÓN SHOT OF STEAM®** - *Un chorro de vapor adicional para eliminar arrugas rebeldes.*
- **Vapor vertical (Modelos seleccionados únicamente)** - *Elimina las arrugas de prendas colgadas o cortinados.*
- **Función patentada de apagado automático MOTION SMART®** - *Detecta el tiempo, el movimiento y la posición. Apaga la plancha automáticamente si no se la mueve al cabo de 30 segundos en la posición de planchado y/o al cabo de 15 minutos en posición vertical. La plancha no calentará nuevamente a menos que se la mueva.*
- **Autolimpieza** - *Impide la acumulación de minerales que pueden reducir la vida útil de su plancha.*
- **Sistema antisarro (Modelos seleccionados únicamente)** - *Elimina el calcio del agua y reduce la acumulación de minerales en la base.*
- **Cable con giro de 360° sin enredos** - *Mantiene el cable eléctrico alejado de la tela y fuera de su camino, sea usted diestro o zurdo.*
- **Cable eléctrico más largo (Modelos seleccionados únicamente)** - *Con 12 pies de cable eléctrico para brindarle mayor flexibilidad al planchar.*
- **Gran orificio para cargar agua con tapa** - *Le permite llenar el reservorio para agua más rápido y a la vez reduce los derrames y goteos de agua.*
- **Acepta agua del grifo** - *Elimina la necesidad de tener agua destilada a mano para planchar.*
- **Luz indicadora de encendido** - *Queda prendida permanentemente para indicar que la plancha está enchufada, titila para indicar que la función patentada de apagado automático MOTION SMART® se ha activado y permanece apagada cuando la plancha está desenchufada.*
- **Mango con asa blanda** - *Brinda un manejo cómodo y ayuda a eliminar el deslizamiento.*

Descripción de su plancha DURA PRESS™

1. Accionador de SPRAY MIST®
2. Orificio para cargar agua con tapa
3. Palanca de Vapor variable / Autolimpieza
4. Botón SPRAY MIST®
5. Botón SHOT OF STEAM® / Vapor vertical
6. Luz indicadora de encendido / Luz titilante indicadora de apagado automático MOTION SMART®
7. Cable con giro de 360° sin enredos
8. Perilla selectora de telas
9. Reservorio de agua transparente
10. Base
11. Mango con asa blanda
12. Sistema antisarro (*Modelos seleccionados únicamente*) - dentro del reservorio de agua

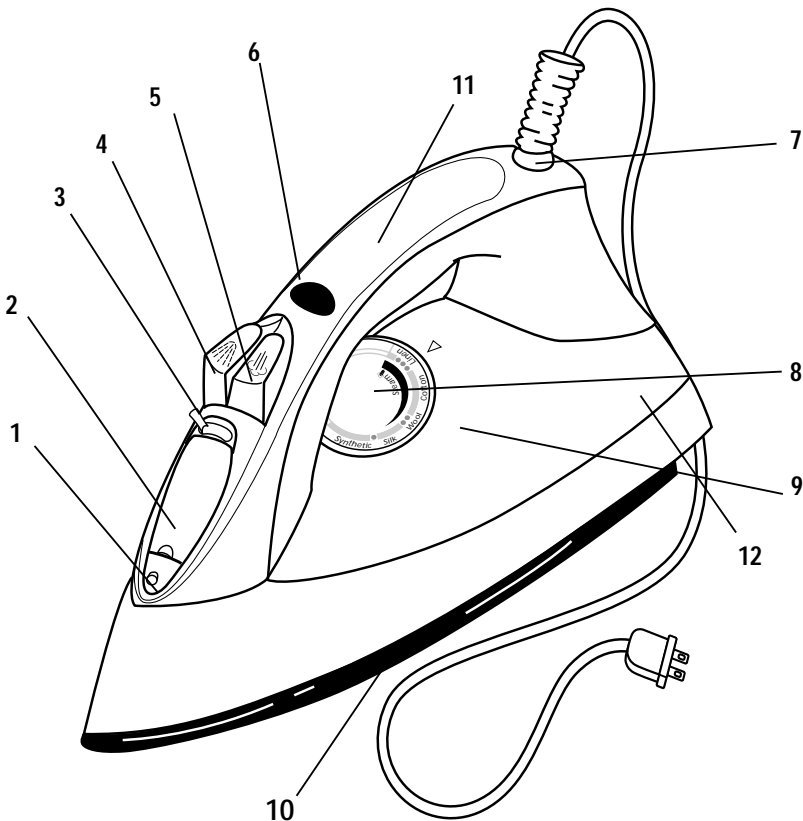

su plancha

Llenado del reservorio de agua

Debe llenar el reservorio de agua para utilizar las funciones SHOT OF STEAM® y SPRAY MIST® y para planchar con vapor.

Consejo: *SUNBEAM prueba cada plancha en la fábrica para asegurarse de que funcione correctamente. Es posible que después de la prueba quede una pequeña cantidad de agua en el reservorio de agua, la cual no afecta la plancha en lo absoluto.*

Antes de llenar el reservorio de agua, por favor tome en cuenta lo siguiente:

- Si bien esta plancha ha sido diseñada para uso con agua de grifo, el agua muy dura reducirá el rendimiento de la plancha. Si tiene agua muy dura, **SUNBEAM** recomienda usar agua de grifo la primera vez y luego considere la posibilidad de usar agua desmineralizada o destilada para los usos posteriores. Sin embargo, debería usar agua de grifo una vez por mes, para mantener el rendimiento de vapor óptimo de la plancha.
- **No** use agua que haya pasado por un sistema doméstico de ablandamiento de agua. Este tipo de agua contiene minerales que disminuyen el rendimiento y acortan la vida útil de su plancha. Use agua desmineralizada o destilada.

Importante: *Cuando no esté planchando, siempre ponga la palanca de vapor en 0/OFF (0/Apagada) y la perilla de selección de telas en OFF (Apagada).*

Para llenar el reservorio de agua

1. Levante la tapa del orificio para cargar agua. La tapa se puede retirar y se puede volver a colocar cuidadosamente en las ranuras.
2. Asegúrese de que la plancha esté desenchufada. Ponga la palanca de vapor en 0/OFF (0/OFF) y la perilla de selección de telas en OFF (Apagada).
3. Llene la taza con agua. Vierta el agua en el reservorio de agua de la plancha. No llene el reservorio de agua más allá del nivel máximo de llenado.

ADVERTENCIA: Para prevenir el riesgo de quemaduras, tenga cuidado al llenar una plancha caliente con agua. Las partes de metal calientes, el agua caliente y el vapor pueden causar lesiones.

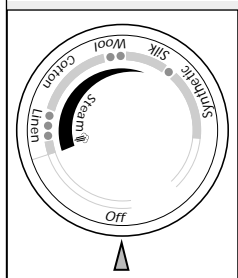
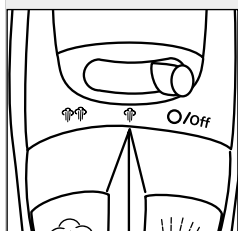
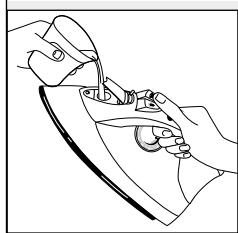

Planchado

Planchado en seco

1. Asegúrese de que la palanca de vapor esté en 0/OFF (0/Apagada).
2. Enchufe el cable en un tomacorriente de CA de 120 voltios. Se encenderá el indicador de encendido.
3. Ponga la perilla de selección de telas en el punto para planchar telas en seco que desee y deje que la plancha se caliente por 2 minutos. Mientras la plancha se está calentando, asegúrese de que esté apoyada en su talón de apoyo sobre una superficie estable y protegida.
4. Si usa la función SHOT OF STEAM® por lo menos 1/4 del reservorio de agua debe estar lleno de agua.

Consejo: Consulte en la Guía de planchado de la página 12 el punto recomendado para su tela.

Planchado al vapor

1. Siga las instrucciones de “Llenado del reservorio de agua” en la página 3.
2. Enchufe el cable en un tomacorriente de CA de 120 voltios. Se encenderá el indicador de encendido.
3. Gire la perilla de selección de telas hasta el punto para planchar al vapor que usted desee (Lino, Algodón, Lana o Seda) y deje que la plancha se caliente durante 2 minutos. Mientras la plancha se está calentando, asegúrese de que esté apoyada en su talón de apoyo sobre una superficie estable y protegida.

Consejo: Consulte en la Guía de planchado de la página 12 el punto recomendado para su tela.

4. Una vez que se haya calentado la plancha (2 minutos), ponga la palanca de vapor en el punto de vapor deseado.

Importante: Cuando no esté planchando, siempre ponga la palanca de vapor en 0/OFF (0/Apagada) y la perilla de selección de telas en OFF (Apagada).

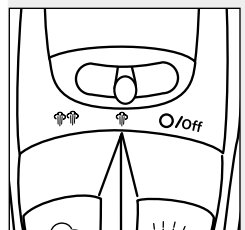
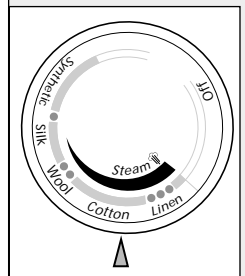
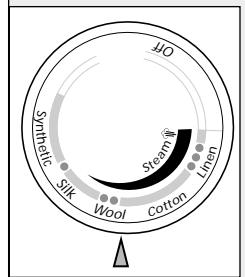
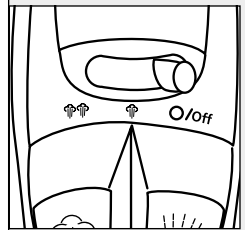

Uso de las funciones especiales de la plancha

SPRAY MIST®

LA FUNCIÓN Spray Mist® es una poderosa niebla de agua que humedece la tela para ayudar a eliminar las arrugas de las telas gruesas y para marcar los dobleces.

Para usar la función SPRAY MIST®:

Presione el botón SPRAY MIST® firmemente.

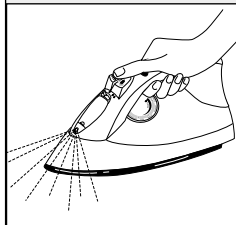

SHOT OF STEAM®

La función SHOT OF STEAM® brinda un chorro de vapor adicional para penetración profunda en arrugas rebeldes. Puede usar esta función mientras plancha en seco o con vapor, pero por lo menos 1/4 del reservorio de agua debe estar lleno.

Para usar la función SHOT OF STEAM®:

Ponga la plancha sobre la arruga y presione el botón SHOT OF STEAM® cada vez que desee aplicar un chorro adicional de vapor. La función SHOT OF STEAM® se puede usar en forma continua con sólo una breve pausa entre chorros.

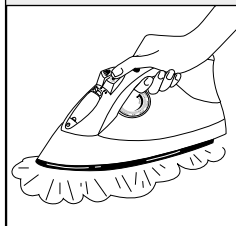

Planchado

Vapor vertical (*Modelos seleccionados únicamente*)

La función vapor vertical permite que su plancha funcione como vaporizador para prendas.

Consejo: Cuando use el vapor vertical sobre las prendas, cuélguelas de una percha para obtener mejores resultados. También se puede usar en cortinas y cortinados colgados.

Para usar el vapor vertical:

1. Asegúrese de que la plancha se haya calentado (2 minutos).
2. Sostenga la plancha en posición vertical, con la plancha cerca de la tela que desea vaporizar **pero sin tocarla**.
3. Con la otra mano, mantenga tensa la tela.
4. Presione el botón SHOT OF STEAM® a intervalos de aproximadamente 3 segundos a medida que mueve la plancha por la zona arrugada.

ADVERTENCIA: Para prevenir el riesgo de quemaduras, mantenga la mano alejada de la zona que está vaporizando.

ADVERTENCIA: *NO* vaporice las prendas mientras las tenga puestas ya que esto puede provocar lesiones.

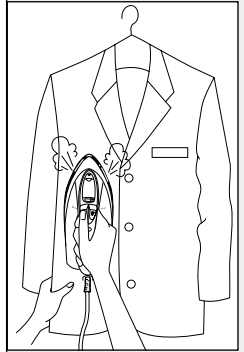

características

Función patentada de apagado automático MOTION SMART®

Cuando la plancha está enchufada, el indicador de encendido quedará encendido todo el tiempo para señalar que llega energía eléctrica a la plancha.

Si deja la plancha:

- en posición **horizontal** sin moverla, o la vuelca accidentalmente, automáticamente dejará de calentar al cabo de 30 segundos. El indicador de encendido titilará para hacerle saber que la plancha ha dejado de calentar.
- en posición **vertical** (sobre su talón de apoyo) sin moverla, la plancha se apagará automáticamente al cabo de 15 minutos. El indicador de encendido titilará para hacerle saber que la plancha ha dejado de calentar.

Importante: El indicador de encendido continuará titilando hasta que la plancha sea desenchufada o reiniciada.

Para reiniciar la plancha:

Mueva la plancha hacia atrás y hacia adelante y déjela volver a calentar durante 2 minutos. El indicador dejará de titilar y la plancha comenzará a calentar nuevamente.

ADVERTENCIA: La función patentada de apagado automático MOTION SMART® es una función de seguridad, no una forma recomendada de apagar su plancha. Consulte en "Cuidado de su plancha después del uso" en la página 8, la información sobre cómo apagar su plancha y almacenarla con seguridad después del uso.

Sistema antisarro (Modelos seleccionados únicamente)

El sistema antisarro es un sistema permanente ubicado dentro del reservorio de agua. Este sistema elimina el calcio del agua y reduce la acumulación de sarro en la base de la plancha.

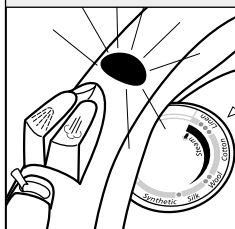

después del uso

Cuidado de su plancha después del uso

Apagado de su plancha

1. Ponga la palanca de vapor en 0/OFF (0/Apagada) y la perilla de selección de telas en OFF (Apagada).
2. Desenchufe la plancha del tomacorriente.

ADVERTENCIA: *NUNCA* tire del cable para desenchufar la plancha. Esto puede dañar el cable.

Almacenamiento de su plancha

1. Deje enfriar la plancha.
2. Si no usa la plancha diariamente, vacíe el reservorio de agua después de cada uso para que la misma tenga una mayor vida útil. Para hacerlo, desenchufe la plancha, inviértala, abra la tapa del orificio para cargar agua y deje que salga el agua por el orificio. Sacuda la plancha suavemente para eliminar las gotas de agua retenidas.
3. Enrolle el cable sin ajustar alrededor del talón de apoyo y almacene la plancha parada sobre su talón de apoyo.

Importante: Si se enrolla el cable de manera muy ajustada alrededor de la plancha se puede dañar el cable.

Consejo: Cuando no esté planchando, siempre ponga la palanca de vapor en 0/OFF (0/Apagada) y la perilla de selección de telas en Off (Apagada).

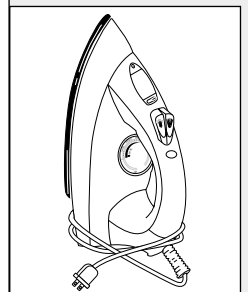
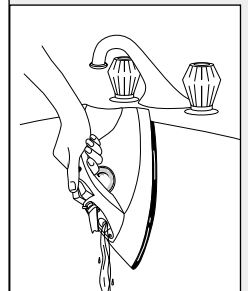
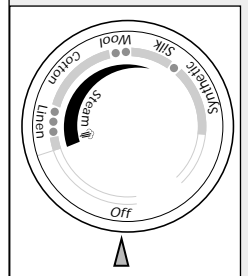
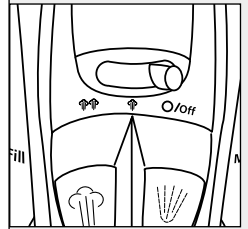

Mantenimiento de su plancha DURA PRESS™

Limpieza de la base

Limpie la base si se acumula almidón o algún otro residuo.

Para limpiar la base:

1. Deje enfriar la plancha y luego pásele un paño suave y húmedo.

ADVERTENCIA: *NO* use limpiadores abrasivos, esponjas de metal ni vinagre para limpiar la base. Esto dañará el acabado.



2. Pase la plancha por un paño de puro algodón para eliminar cualquier residuo.

Uso de la función de autolimpieza

Debe usar la función de autolimpieza para mantener el rendimiento óptimo de su plancha. La función de autolimpieza limpia el reservorio de agua y los orificios de vapor eliminando los minerales, el polvo y las pelusas acumuladas. En general, limpie la plancha:

- si se taponan los orificios de vapor
o
- una vez por mes si tiene agua dura
o
- una vez cada dos meses si tiene agua blanda.

Para usar la función de autolimpieza:

1. Mueva varias veces la palanca de vapor O/Off (Apagada) a   para eliminar los residuos y los minerales de la válvula de vapor.

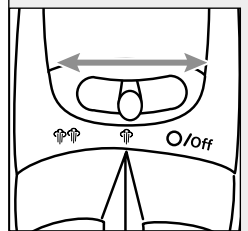

Limpieza del sistema antisarro

La plancha DURA PRESS™ contiene un filtro antisarro en el reservorio, que elimina las impurezas del agua.

Para prolongar la eficiencia de este filtro:

1. Desenchufe la plancha y déjela enfriar.
2. Encuentre la taza para agua que vino con la plancha. Llene la taza con agua hasta el logotipo de *Sunbeam* que está en el ángulo superior derecho. Agregue 1 cucharadita de sal al agua y llene el reservorio de agua con esta solución.
3. Deje la solución en el reservorio de agua durante 15 minutos y luego vacíelo.
4. Llene el reservorio de agua por segunda vez con la solución de agua salada y vacíelo nuevamente al cabo de 15 minutos.
5. Llene el tanque con agua fresca para enjuagar y vacíelo.

El sistema antisarro debe limpiarse aproximadamente una vez por mes.

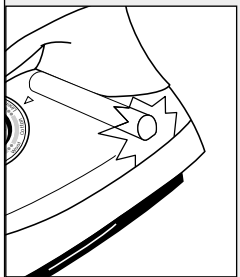

consejos y guía

Recomendaciones y Guía de Planchado

Recomendaciones para el Planchado

- Siempre lea las etiquetas de la prenda y siga las instrucciones de planchado del fabricante.
- Clasifique las prendas que va a planchar según el tipo de tela.
- Primero debe planchar las prendas que requieren baja temperatura (por ejemplo, las prendas de seda y tela sintética) a fin de evitar dañarlas con una plancha que esté demasiado caliente.
- Si no está seguro de cuál es el contenido de la tela de una prenda, pruebe planchando un área pequeña, como por ejemplo una costura o guarnición, antes de planchar un área visible. Empiece con una temperatura baja y aumentela gradualmente hasta encontrar la temperatura apropiada.
- Cuando cambie la temperatura de un valor alto a un valor bajo, deje pasar aproximadamente 5 minutos para llegar a la temperatura menor.
- Cuando planche al vapor, utilice pasadas largas y lentas de la plancha sobre la tela. Esto permitirá que el vapor penetre en la tela y que el calor de la placa de base seque la humedad.
- Para planchar prendas de lino, voltee de adentro para afuera la prenda. Tenga cuidado de no usar una plancha demasiado caliente porque el forro puede derretirse o adherirse a la placa de base.
- Para planchar cremalleras, use un paño de planchar o asegúrese de que la cremallera esté cerrada y planche sobre la solapa. Nunca planche directamente sobre una cremallera desprotegida.
- Use la Guía de Planchado que se proporciona en la Página 15 para seleccionar el mejor método y regulación para la tela que va a planchar.

consejos y guía

Guía de planchado

Tela	Punto del vapor	Selección de la tela	Recomendaciones de planchado
Acrílico	Seco 0/Off (Apagada)	Sintética	Planche la prenda por el revés.
Acetato	Seco 0/Off (Apagada)	Sintética	Planche la prenda por el revés mientras aún esté húmeda.
Seda	Seco 0/Off (Apagada)	Seda	Planche la prenda por el revés. Use un paño para planchar* para que no queden marcas brillosas.
Viscosa	Seco 0/Off (Apagada) 	Seda	Principalmente con plancha seca; se puede usar vapor según las instrucciones del fabricante de la prenda.
Nilón	Seco 0/Off (Apagada) 	Seda	Planche la prenda por el revés mientras aún esté húmeda.
Poliéster	Seco 0/Off (Apagada) 	Seda	Planche la prenda por el revés mientras aún esté húmeda.
Rayón	Seco 0/Off (Apagada) 	Seda	Planche la prenda por el revés.
Lana	Vapor 	Lana	Planche la prenda por el revés o use un paño para planchar.*
Mezclas con lana	Vapor 	Lana	Planche la prenda por el revés o use un paño para planchar.*
Mezclas con algodón	Vapor 	Algodón	Siga las instrucciones del fabricante de la prenda. Use el punto para la fibra que requiera el punto más bajo.
Corderoy	Vapor 	Algodón	Planche la prenda por el revés o use un paño para planchar* y luego pase la mano por la prenda para levantar la textura de la tela.
Algodón	Vapor 	Algodón	Planche las telas oscuras por el revés para que no queden marcas brillosas.
Lino	Vapor 	Lino	Planche la prenda por el revés o use un paño para planchar* para que no queden marcas brillosas (especialmente en las telas oscuras).
Denim	Vapor 	Lino	Use la función SHOT OF STEAM® para lograr una penetración más profunda con el fin de eliminar las arrugas.

**Un paño para planchar es un paño de algodón lavado en seco que se usa sobre la prenda que se está planchando para impedir que la tela se ponga brillante.*

Garantía limitado por un año

Sunbeam Products, Inc. (“Sunbeam”) garantiza que por un período de UN año a partir de la fecha de compra, este producto no tendrá defectos de material ni de mano de obra. Sunbeam, a su elección, reparará o reemplazará este producto o cualquier componente del mismo que tenga defectos durante el período de garantía. El reemplazo se realizará por un producto o componente nuevo o reparado. Si el producto ya no estuviera disponible, se lo reemplazará por un producto similar de valor igual o superior. Esta es su garantía exclusiva.

La garantía es válida para el comprador minorista original a partir de la fecha de la compra original y no es transferible. Conserve la factura de venta original. Se requiere presentar el comprobante de compra para solicitar el cumplimiento de la garantía. Los agentes y centros de servicio de Sunbeam o las tiendas minoristas que venden productos Sunbeam no tienen derecho a adulterar, modificar ni cambiar de cualquier otro modo los términos y las condiciones de esta garantía.

Esta garantía no cubre el desgaste normal de las piezas ni los daños resultantes de alguno de los siguientes supuestos: uso negligente o mal uso del producto, uso con tensión o corriente inapropiadas, uso contrario a las instrucciones de operación, desarmado, reparación o modificación por un tercero distinto de Sunbeam o un Centro de Servicio Autorizado Sunbeam. Asimismo, la garantía no cubre fuerza mayor ni desastres naturales tales como incendios, inundaciones, huracanes y tornados.

Sunbeam no será responsable de daños incidentales o emergentes causados por el incumplimiento de ninguna garantía expresa o implícita. Excepto en la medida prohibida por la ley aplicable, cualquier garantía implícita de comerciabilidad o aptitud para un fin determinado se limita en cuanto a su duración a la duración de la garantía antes mencionada. Algunos estados, provincias o jurisdicciones no permiten la exclusión o limitación de los daños incidentales o emergentes ni las limitaciones a la duración de las garantías implícitas, de modo que es posible que la exclusión o las limitaciones antes mencionadas no se apliquen en su caso. Esta garantía le otorga derechos legales específicos y es posible que tenga otros derechos que varíen entre un estado o provincia y otro. **NOTA:** Para productos adquiridos fuera de los Estados Unidos, consulte el folleto de garantía específico para el país correspondiente.

Cómo solicitar servicio de garantía

Lleve el producto a un Centro de Servicio Sunbeam Autorizado. Puede encontrar el Centro de Servicio Autorizado Sunbeam más cercano llamando al 1-800-458-8407 o visitando nuestro sitio web en www.sunbeam.com.

NO DEVUELVA ESTE PRODUCTO AL LUGAR DONDE LO COMPRÓ.

Sunbeam®

NO ENVÍE ESTE PRODUCTO AL LUGAR DONDE LO COMPRÓ

Para preguntas sobre los productos:

Sunbeam Consumer Service

P. O. Box 948389

Maitland, FL 32794-8389

1.800.458.8407

www.sunbeam.com

NO ENVÍE EL PRODUCTO A LA DIRECCIÓN ANTERIOR

©2002 Sunbeam Products, Inc. Todos los derechos reservados.

SUNBEAM®, SPRAY MIST®, SHOT OF STEAM® y MOTION SMART® son
marcas comerciales registradas de Sunbeam Products Inc.

DURA PRESS™ es una marca comercial de Sunbeam Products, Inc.

Nº de patente en EE.UU. 29/148,570; 4,686,352; 5,787,615; 5,621,989