

NTech

Intelligent Technologies

Alexis **RX5DC**

TABLET DUAL CORE



MANUAL DE INSTRUÇÕES

Caro Cliente,

Gostaríamos de o congratular pela sua aquisição de um Tablet da marca NTech, pois a mesma demonstra um elevado sentido de escolha.

Ao desenvolvermos o Ntech Alexis RX5 DC, estabelecemos como objectivo principal, proporcionar uma experiência de utilização única aos seus utilizadores. E para o conseguir, incluímos no Alexis as tecnologias mais recentes, como o novo processador Dual-Core RK3066 da Rockchip, que partilha toda a sua performance com um GPU quad-core Mali 400 para lhe garantir uma experiência de utilização fluída, independentemente da aplicação ou jogo que esteja a utilizar, ou o seu ecrã capacitivo multi-touch de 10 pontos, que utiliza a tecnologia IPS para lhe garantir cores vivas e brilhantes, de alto contraste, em qualquer ângulo de visualização.

E porque a portabilidade é um factor de relevo em qualquer tablet, o Alexis proporciona-lhe uma autonomia de até 10h entre cargas. Assim, poderá exibir as suas apresentações ou ver os seus filmes, sem interrupções inesperadas por falta de bateria. O seu design também foi pensado tendo em vista a portabilidade, sendo o Alexis um tablet fino e leve, para que o possa transportar e manusear sem complicações.

Mas portabilidade não é necessariamente um antónimo de expansibilidade, e o Alexis incorpora: 2 portas micro USB, que lhe permitem ligá-lo a um PC, mas também ligar um teclado, rato, flash memory ou pen 3G; Slot para cartão micro SD; Porta mini HDMI para ligação a TV, capaz de reproduzir vídeo Full HD 1080p.

Aliado a um hardware de excelência, está também o sistema operativo do Alexis, baseado na última versão do Android, o 4.0 (ICS). A versão incluída inclui pré-instaladas aplicações que o irão auxiliar a aumentar a sua produtividade, mas poderá sempre fazer o download das aplicações e jogos que mais gosta, directamente do Google Play Store, também pré instalado.

Explore, navegue, visualize, e disfrute o mundo com o Alexis, o tablet que lhe oferece a melhor relação qualidade preço do mercado!

Leia atentamente este manual de instruções para garantir uma utilização correcta do Alexis, e guarde-o para consultas futuras. Não hesite em contactar-nos caso lhe surja alguma dúvida.

Os nossos melhores cumprimentos

NTech Intelligent Technologies

CONTEÚDO DA EMBALAGEM

- | | |
|-------------------------|------------------|
| 1- Tablet NTech | 4- Auscultadores |
| 2- Adaptador DC | 5- Adaptador USB |
| 3- Manual do Utilizador | 6- Cabo USB |

TECLAS E FUNÇÕES

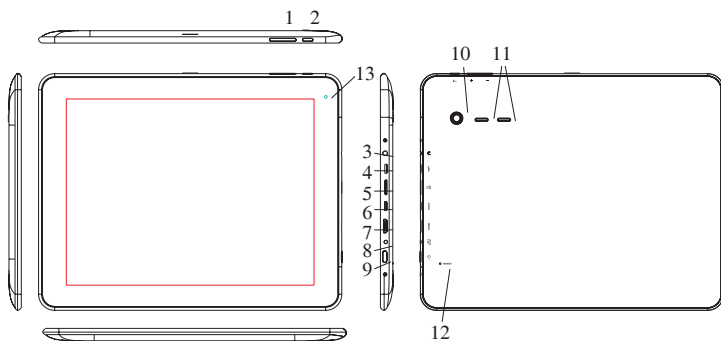

- 1) Tecla Vol +/-:** prima para aumentar ou diminuir o volume;
- 2) Tecla Home:** Ir para o ecrã inicial;
- 3) Auscultadores:** Para ligar os seus auscultadores;
- 4) Porta Mini-USB:** Ligação a um computador através da porta USB para transferência e dados (p.e., música, vídeos, fotos, e outros ficheiros);
- 5) Porta TFCard:** Para inserir cartão TF;
- 6) USB OTG:** Ligar o rato, teclado, Flash USB, etc, recorrendo a cabo conversor USB (incluído na embalagem);
- 7) Porta Mini HDMI:** Ligação a um TV HD;
- 8) Jack de Alimentação:** Ligar a um Adaptador de 5V (incluído na embalagem);
- 9) Power e Lock Key:** Prima e mantenha para ligar/desligar o Alexis. Prima para ligar/ desligar o ecrã;
- 10) Câmara posterior:** 2M pixel
- 11) Altifalantes:** Altifalantes;
- 12) RESET;**
- 13) Câmara frontal:** 0.3M pixel.

1) FUNÇÕES

1.1 - LIGAR/DESLIGAR

1.1.1 - Ligar

Para iniciar o seu Alexis, mantenha a tecla power (localizada no lado esquerdo do equipamento) pressionada por algum tempo.



Toque e arraste a marca  para:

- cima do ícone “cadeado aberto” à direita, retomando o ultimo menu antes de suspender ou o menu principal caso esteja a ligar pela primeira vez.
- cima do ícone “câmara” à esquerda, ativando de imediato a mesma.

1.1.2 - Desligar

Para desligar o seu Alexis, prima o botão power durante algum tempo até aparecer a seguinte frase: “Pretende encerrar?”. Clique em “OK” para desligar a unidade.

1.2 - Bloquear/Desbloquear o ecrã (modo sleep)

Para economizar bateria, deve colocar o seu Alexis no modo de suspensão, desligando o monitor LCD. Para tal, prima a tecla de power brevemente. Se a premir novamente, o seu Alexis está pronto a funcionar.

1.3 Ligação ao Computador

Pode ligar o Alexis ao seu computador através do cabo USB fornecido para que possa transferir arquivos de mídia.

Se o seu computador tem sistema operativo XP, por favor instale o Windows Media Player 11 para que seja possível a transferência de ficheiros de mídia.

2) ECRÃ PRINCIPAL



- A) Pesquisa Google:** Toque para entrar na página de pesquisa do Google;
- B) Pesquisa por Voz:** Toque para abrir a pesquisa por voz;
- C) Todos os Aplicativos:** Toque para mostrar todas as aplicações instaladas;
- D) Tecla ESC:** Toque para voltar ao ecrã/página anterior;
- E) Home:** Toque para voltar à página principal;
- F) Operações Recentes:** Toque para mostrar as operações recentes;
- G) Ligação ao PC:** Quando ligado ao PC, este ícone aparecerá. Deslize-o para seleccionar entre o dispositivo média ou câmara;
- H) Hora do Sistema:** Mostra a hora actual do sistema;
- I) Wi-Fi:** Sinal Wi-Fi aparece quando ligado ao Wi-Fi
- J) Estado da Bateria:** Mostra o estado da bateria

2.1 Alteração do fundo do ecrã principal:

Toque e mantenha o dedo em qualquer espaço em branco (imagem de fundo) no menu principal. No menu que surge, seleccionar um fundo da Galeria, Imagem de fundo e Imagens de fundo activas.

2.2 Adicionar/Remover aplicações na página principal:

Há vários aplicativos na tela inicial. Pode adicionar ícones de aplicativos utilizados com maior frequência na página principal e eliminar os menos utilizados.

Toque no guia dos aplicativos, canto superior direito, para visualizar todos os aplicativos do painel. Toque e mova o aplicativo que deseja para a tela inicial.

Para eliminar um aplicativo do ecrã principal, toque e segure-o. Em seguida leve-o até ao ícone de “Eliminar”(clicar sobre o ícone até ele começar a piscar, e depois arrastar para a zona central do topo para o X).

2.3 Adicionar widgets ao menu principal:

Toque em Todos os Aplicativos (canto superior direito) e de seguida no tab WIDGETS. Existem relógios analógicos, favoritos, calendário, emails e muitos outros widgets. Arraste o widget que deseja para a página principal. (Toque na zona central do menu principal)

Dicas: Além do seu menu inicial, pode aceder a outros quatro painéis, deslizando para a esquerda ou direita no ecrã principal. Também pode personalizar esses painéis.

3) LIGAÇÃO DE REDE

3.1 Wi-Fi

O Wi-Fi pode ser utilizado apenas quando se liga a um Ponto de Acesso (AP) ou a uma rede disponível. No menu “Redes Sem Fios & Outras”, toque em “Wi-Fi” para o activar. Após alguns momentos, a sua lista de redes Wi-Fi aparece preenchida. Se precisar verificar novamente as redes disponíveis, toque em “procurar”.

3.1.1 Ligar a rede Wi-Fi

Dentro do Painel Aplicações, toque em “Definições”e, em seguida, em “Redes Sem fios & Outras” “Wi-Fi”. Desta forma liga o Wi-Fi.

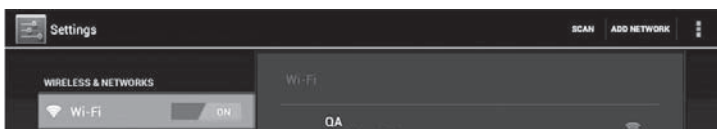

O Alexis indica a lista das redes disponíveis e ao seu alcance. Toque numa rede para se ligar. Se necessário, insira o SSID da sua rede, a autenticação utilizada e palavra passe da rede, e por fim toque em “Ligar”. Quando o Alexis está ligado à rede, o indicador de rede sem fios aparece na barra de estado. As ondas indicam a qualidade do sinal.

3.1.2 Desligar a rede Wi-Fi

Por favor desligue o Wi-Fi se não o está a utilizar. Desta forma irá poupar a bateria. Para desligar o Wi-Fi, toque suavemente no ícone.



3.1.3 Adicionar uma rede Wi-Fi

Os utilizadores também podem adicionar uma rede Wi-Fi em “Definições”, “Wi-Fi”. No canto superior direito, toque sobre “Adicionar rede”.

Introduza o SSID (nome) da rede. Se necessário, selecione o tipo de segurança ou outros detalhes de configuração de rede. Toque em Gravar.

3.2 3G Rede (Network)

A rede 3G é uma rede móvel de alta velocidade, que permite transferência de dados a alta velocidade e aumenta exponencialmente as potencialidades do acesso internet, principalmente quando comparadas com a 2G.

O Alexis suporta redes 3G externas através de um dongle 3G, ligado ao Alexis através da porta USB HOST.

Nota: Nem todos os modelos de dongle são suportados.

4) NAVEGAÇÃO NA INTERNET

4.1 Navegação na Internet



Antes de utilizar o navegador, certifique-se de que está ligado à internet, quer através de Wi-Fi ou de 3G.

Na lista de aplicações do seu Alexis, toque sobre o ícone do browser para o abrir. Toque na barra de endereço, o teclado Android vai aparecer para a introdução da URL.

The screenshot shows the mobile interface of the New York Times website. At the top, the browser address bar displays the URL 'http://www.nytimes.com/'. Below the address bar, the site's navigation menu includes 'HOME PAGE', 'TODAY'S PAPER', 'VIDEO', 'MOST POPULAR', and 'TIMES TOPICS'. The main header features the 'The New York Times' logo and the date 'Thursday, February 16, 2012'. The primary article is titled 'Aggressive Acts by Iran Signal Pressure on Its Leadership'. To the right, there are sections for 'OPINION', 'MARKETS', and 'GET QUOTES'. At the bottom, there is a 'SPECIAL OFFER FROM THE TIMES' and an 'INTRODUCING NEW YORK TIMES' banner. The interface includes standard mobile navigation icons at the bottom.

A) Nova Aba

C) Abrir Favoritos

B) Favoritos

D) Submenu

Toque em “C” no canto superior da página para abrir o submenu.

5) INSTALAÇÃO E CONFIGURAÇÃO DE APLICAÇÕES

5.1 Instalar Aplicações



Vá a “ApkInstaller” para instalar e configurar as suas aplicações. Para instalar uma aplicação, siga os seguintes passos:

1. Toque para abrir ‘APKInstaller’-> ‘Install’ em seguida toque em “Internal Memory” ou “TF Card”. Ficheiros disponíveis do tipo .apk aparecerão no lado direito. Toque no que pretende instalar.

Nota: Verifique se o ficheiro. Apk é adequado ao Android 4.0, e o sufixo é .apk, por exemplo, “Angrybirds.apk”.

Em alguns casos, pode não haver ícone no Painel App depois de um ficheiro .apk estar instalado. Uma das razões possíveis para tal acontecer é este aplicativo não ser compatível com o sistema operativo que possui ou ter feito download de uma versão incompleta ou danificada.

5.2 Configurar Aplicações

Toque para abrir o ‘APKInstaller’ -> “Manage“. Toque numa aplicação e poderá executar, exportar, desinstalar ou cancelar a operação.

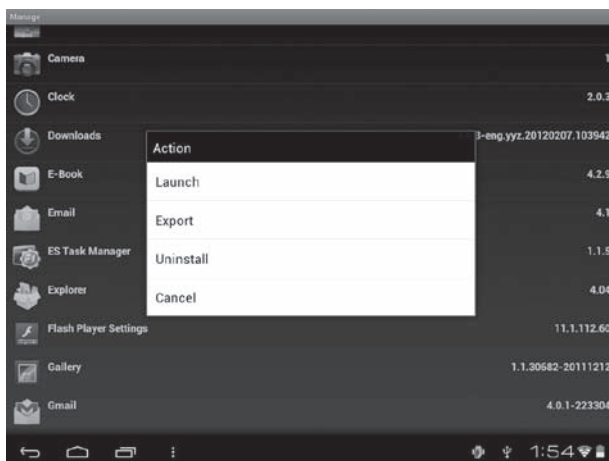

Também pode configurar as aplicações, acedendo através de “Aplicações”, dentro de “Definições”.

6) FUNÇÕES MULTIMÉDIA

6.1 Música



Depois de copiar as suas músicas preferidas no Alexis, toque no ícone da música para abrir o leitor. Pode seleccionar músicas por artista, álbuns, músicas ou listas. Toque para seleccionar.

O Media Player permite misturar, saltar ou parar e ainda exibir a capa do álbum que está a escutar, quando disponível.

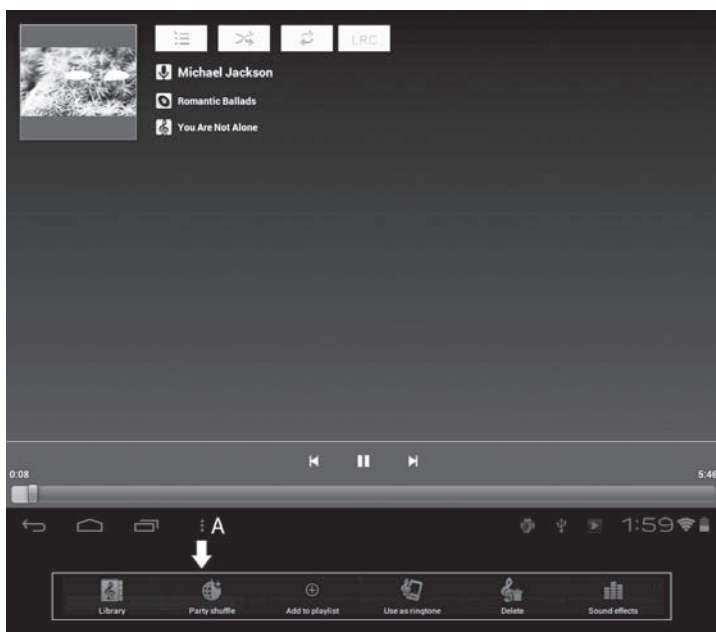

Toque no botão “A” para abrir o submenu na página de reprodução de música.

6.2 Vídeo



Pode reproduzir vídeos gravados no seu Alexis ou cartão SD. Para ver, toque no ícone “Vídeo” para inicializar o reproduutor de vídeo.

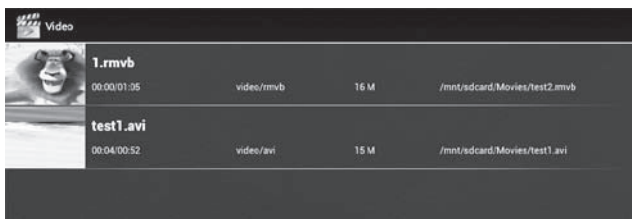

Toque no vídeo que gostaria de reproduzir. Toque no ecrã para mostrar a barra de ferramentas de vídeo. Pode reproduzir, avançar e fazer pausas neste menu. Também pode adicionar marcadores para o seu vídeo, ajustar o brilho, ou definir a relação do ecrã neste menu. Esta é a barra de ferramentas:



Com o Wi-Fi activo, pode visualizar vídeos on-line.

6.3 Galeria



Pode visualizar, mostrar, e até mesmo editar as suas fotos digitais no Alexis. Depois de copiar as suas imagens, toque no ícone “Galeria” para exibir as fotos:



6.4 Câmera



Toque no ícone “Câmera” para abrir a câmera. O Alexis inclui uma câmera frontal e outra traseira com 2 Mpx. Pode tirar uma foto ou criar um vídeo tanto com a câmera frontal como com a câmera traseira.

Nota: Depois de ligar o Alexis, pode ir directamente para a câmera caso arraste o bloqueio para a esquerda.

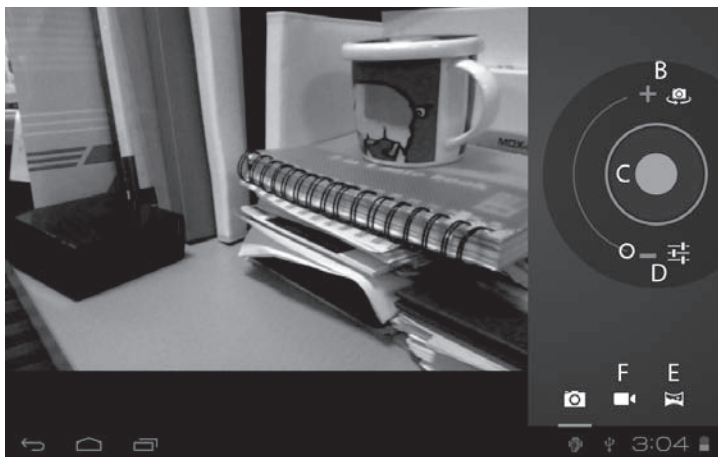

- A) Reproduzir Fotos
- B) Câmera Frontal/Traseira
- C) Tocar para tirar foto/filmar
- D) Definir Balanço, Modo Cena, etc
- E) Fotografia panorâmica
- F) Passar para interface Vídeo

6.5 Leitor de e-Book



O Alexis suporta vários formatos de eBook tal como PDF, Texto, E-Pub, FB2

Toque no ícone “e-book” para visualizar a sua biblioteca. Toque no e-book desejado para abrir o livro que pretende e ler.

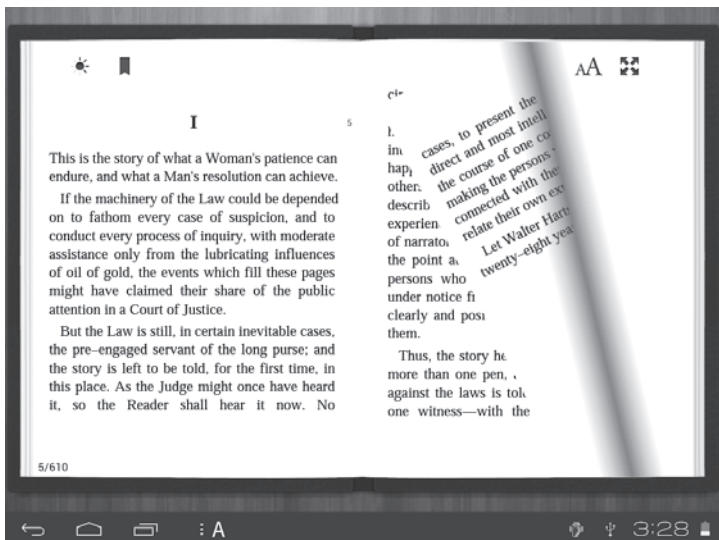

Pode ir para a página anterior ou página seguinte, deslizando o dedo para a direita ou esquerda, respectivamente.

Toque em “A” ou no botão do menu (no topo do lado esquerdo) para mostrar os sub-menus.

Pode definir o tamanho da fonte, saltar de página, verificar os seus favoritos, definir o tempo de mudança de página, etc.

7) CONFIGURAÇÕES

Toque no ícone “Definições” para ir para definições. Pode verificar e configurar a rede sem fios & outras, som, visualização, armazenamento, bateria, contas e sincronização, segurança, idioma e entrada, data e hora, informação sobre o Alexis, etc

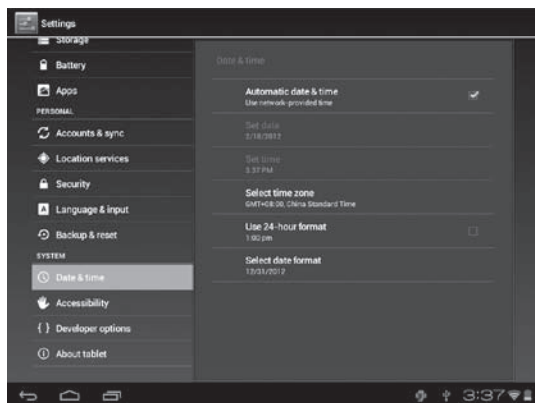

Wi-Fi: Toque em “Definições” “Redes Sem fios & outras” para ligar wifi. Lista redes Wi-Fi detectadas. Escolha uma rede Wi-Fi com sinal forte para se ligar. (Poderá ser necessário inserir a senha).

Visualização: Para ajustar o brilho, seleccionar imagem de fundo, rodar ecrã automaticamente, definir tempo de suspensão e tamanho da letra.

Armazenamento: Verifica o armazenamento interno. Se inserir um cartão Micro SD, ou um disco USB, pode verificar o espaço total e disponível para o seu cartão Micro SD ou disco USB. Por favor, remova o dispositivo USB em segurança.

Bateria: Para verificar o estado da bateria.

Idioma & entrada: Para seleccionar o idioma, correcção automática, velocidade do ponteiro do rato, definição do teclado e a pesquisa ou saída texto por voz.

Cópia de segurança e reposição: Permite “Fazer uma cópia de segurança dos meus dados”, dados provenientes de aplicações, palavras-passe e outras definições para os servidores da Google, bem como permite o seu restauro a qualquer momento. Também permite “Reposição dos dados de fábrica”, e neste caso todos os dados e definições serão perdidos e reposta a versão inicial do sistema. Utilize esta opção com cuidado.

Acerca do tablet: Informações sobre o Alexis, modelo, versão do android, etc

8) BATERIA



**Bateria
Muito Fraca**



**Bateria
Carregada**



**Bateria
a Carregar**



este ícone indica que a carga da bateria está completa. Quando a carga da bateria está muito fraca, aparece uma notificação a indicar que deverá carregar a bateria.

Durante o carregamento, pode verificar o estado da mesma no ecrã de bloqueio:



A bateria demora cerca de 5 horas para atingir a carga completa. Por favor utilize apenas um adaptador de 5V /2A incluído na embalagem para carregar o Alexis.

9) PERGUNTAS FREQUENTES

Pergunta	Causa Provável
Não consigo ligar o Alexis	Verifique o nível da bateria do Alexis. Deve carregá-lo antes de o utilizar. No caso do Alexis ainda não ligar, por favor faça reset (orifício no painel traseiro)
Não ouço som dos auscultadores	Verifique se o nível do volume está baixo. Verifique se os auscultadores estão a funcionar.
Muito ruído	Verifique se os auscultadores ou altifalantes têm pó. Verifique se o ficheiro que está a ouvir não está danificado.
Ecrã lento ou sem resposta	Faça reset. Volte a ligar o Alexis.
Aplicação não viável	As possíveis razões podem ser a aplicação não ser compatível com o seu sistema operativo ou o download do ficheiro .apk não ter sido feito correctamente. Faça o download do ficheiro .apk completo.
Como apagar uma conta no Google?	Se uma conta é adicionada, a conta é mostrado em “Contas e sincronização” nas “Definições”, onde também pode adicionar uma nova conta. Para excluir uma conta indesejada, vá a “Definições”, “Contas e Sincronização”, seleccione a conta a apagar, toque em (sub-menu) e escolha “Remover Conta”. <i>Nota: Tenha especial cuidado ao fazer esta operação.</i>

10) ESPECIFICAÇÕES TÉCNICAS

Display LCD	9.7" digital TFT, capacitivo Resolução: 1024 * 768(4:3) Tecnologia: IPS com amplo ângulo de visão e baixo consumo
CPU	Rockchip RK3066, 1.5GHz Dual Core
Sistema Operativo	ANDROID GOOGLE 4.0
Memória	1GB DDR3
Armazenamento	16GB FLASH (standard) 4, 8, 16, 32GB (opcional)
Leitor de Cartões	Suporta Cartões micro SD, 32GB, máx
Ecrã Táctil	Capacitivo
Portas I/O	Micro USB Port, Micro USB Host Port, Earphone Jack, Entrada DC, HDMI, MIC, Leitor Cartões Micro SD, RESET.
Ligações de Rede	Wireless 802.11 b/g/n, suporte para Pens 3G
Bluetooth	Bluetooth 3.0
Ficheiros suportados	Vídeo: AVI, WMV, MP4, MKV, RM, RMVB, FLV, MOV, 3GP...até 1080P. Áudio: MP3, WMA, WAV, APE, FLAC, AAC, OGG. Imagem: JPEG, BMP, GIF, PNG.
Áudio	Jack 3.5mm, Altifalantes, microfone
Video Output	HDMI 1080p
Câmaras	0.3MP Frontal e 2MP Traseira
Sensor	G-Sensor
Acessórios	Cabo micro USB B/A, adaptador micro USB B/A, Auscultadores, Manual, Carregador
Duração de Carga	Standby: 50H; Video: 6-7H
Dimensões e Peso	242x189x10mm; 660g

11) NORMAS DE SEGURANÇA

- A bateria estará na sua melhor performance após 2 a 3 cargas e descargas completas.
- Quando utiliza os auscultadores, se o volume for excessivamente alto poderá provocar danos na audição. Por favor ajuste o volume de modo moderado e não utilize durante longos períodos.

- Não desligue o seu equipamento repentinamente quando estiver a formatar ou fazer upload e download. Esta acção pode levar a erros nos programas.
- Não desmonte o equipamento. Se precisar de reparação leve-o a um técnico especializado.
- Não utilize álcool, benzina ou produtos abrasivos para limpar o equipamento.
- Não utilize o equipamento enquanto anda ou conduz.
- O Alexis não é à prova de água. não o utilize junto de zonas muito húmidas.
- Não deixe cair ou bater numa superfície dura pois o ecrã pode ficar danificado.
- Não utilize firmwares não oficiais. Poderá causar danos no seu Alexis.

12) GARANTIA

Durante o período da garantia o fabricante assume as obrigações legais vigentes no território nacional. A garantia é válida a partir da venda do revendedor ao consumidor final.

Este produto está garantido contra defeitos de fabrico por um período de 24 meses, a partir da data de compra original. Esta garantia abrange a substituição de peças defeituosas, bem como, a respectiva mão-de-obra associada à reparação. Em caso de avaria, os nossos serviços técnicos procederão à reparação/substituição do produto durante o período legal de garantia.

A Garantia não abrange nenhuma das seguintes situações:

- Verificações periódicas, manutenção e reparação de peças sujeitadas a desgaste natural.
- Custos relativos a remoção ou instalação do produto.
- Uso incorrecto, incluindo a utilização do produto em condições para as quais não foi previamente concebido e fabricado.
- Estragos causados pela luz, água, fogo, fenómenos da natureza, guerra, distúrbios públicos, alimentação incorrecta, ventilação imprópria ou qualquer outra causa fora do controlo do fabricante.

Este produto limita-se a uso doméstico, não está destinado a utilização profissional. A Garantia é válida se a data de venda for confirmada pelo selo/carimbo e assinatura do revendedor e pela prova de compra (factura/recibo/venda a dinheiro). A Garantia apenas é válida na presença do equipamento e acessórios.

Antes de enviar este equipamento para o centro de assistência técnica, por favor, consulte o manual. Se este equipamento for enviado para o centro técnico a funcionar sem qualquer tipo de anomalia funcional, serão cobradas despesas de transportes, bem como o serviço técnico de diagnóstico.

CE DECLARAÇÃO DE CONFORMIDADE CE

Declaramos para efeitos de conformidade e certificação CE que os produtos Alexis-RX5 / Alexis-RX5BT / Alexis-RX5BT16SL da marca NTech, foram produzidos de acordo com as normas CE e cumprem com o disposto na Directiva 89/336/CE para a Compatibilidade Electromagnética (CEM) e a Directiva 72/23/CEE de Baixa Tensão.

Data: Julho 2012

P'lo Director Técnico:



NTECH TECHNOLOGIES

NTech

Intelligent Technologies

Este equipamento foi produzido de acordo com as melhores normas de qualidade e ambiente:

