



MANUAL (p. 2)
Retro DAB+ Radio

ANLEITUNG (S. 13)
Retro DAB+ Radio

MODE D'EMPLOI (p. 24)
Radio DAB+ rétro

GEBRUIKSAANWIJZING (p. 35)
Retro DAB+radio

MANUALE (p. 46)
Radio DAB+ stile retrò

MANUAL DE USO (p. 57)
DAB + radio de estilo retro

MANUAL (p. 68)
Rádío retro DAB+

HASZNÁLATI ÚTMUTATÓ (o. 80.)
Retró DAB+ rádió

ΚΑΥΤΤΟΟΗΗΕ (s. 91)
Retro DAB+ radio

BRUKSANVISNING (s. 102)
Retro DAB+ Radio

NÁVOD K POUŽITÍ (s. 113)
Retro DAB+ rádió

MANUAL DE UTILIZARE (p. 124)
Radio retro DAB+

ΕΓΧΕΙΡΙΔΙΟ ΧΡΗΣΗΣ (σελ. 135)
Ρετρό ραδιόφωνο DAB+

BRUGERVEJLEDNING (s. 146)
DAB+ Retro Radio

VEILEDNING (s. 157)
Retro-radio med DAB+



ИНСТРУКЦИЯ (168 стр.)
Retro DAB+ Радио

KILAVUZ (s. 180)
Retro DAB+ Radyo

NÁVOD (s. 191)
Retro DAB+ rádió

ENGLISH

SAFETY INSTRUCTIONS

 <p>A triangle with a lightning symbol draws the user's attention to 'dangerous voltage' without insulation in the cabinet which may be high enough to entail a risk of electric shock.</p>	<p style="text-align: center;">WARNING</p> <p style="text-align: center;">RISK or ELECTRIC SHOCK DO NOT OPEN</p> <p>CAUTION: TO REDUCE THE RISK OF ELECTRIC SHOCK, DO NOT REMOVE COVER (OR BACK). THERE ARE NO USER SERVICEABLE PARTS INSIDE, REFER SERVICING TO QUALIFIED SERVICE PERSONNEL.</p>	 <p>A triangle with an exclamation mark draws the user's attention to important instructions; for use and maintenance in the accompanying manual, which should be studied.</p>
--	---	--

FURTHER INFORMATION



Beware of small pieces and batteries, do not swallow them, It may be hazardous to your health and lead into suffocation. Please, Make sure to keep small devices and batteries out of the reach of children.



Important advice regarding hearing protection

Caution:

You care for your hearing, and so do we. Therefore, use caution while using this appliance. Our recommendation: **Avoid high volumes.**

Children should be supervised while using headphones; make sure that the appliance is not set to high volume.

Caution!

High volumes may cause irreparable damage to children's ears.



NEVER let allow anyone, especially children, to put objects into the holes, slots or openings on this device. The device must only be opened by a qualified assistant.



Only use the appliance for its intended purpose. This device may only be used in housings and business premises.



Please keep this instruction manual for further reference.



Instructions on environment protection

Do not dispose of this product in the usual household garbage at the end of its life cycle; hand it over at a collection point for the recycling of electrical and electronic appliances. The symbol on the product, the instructions for use or the packing will inform about the methods for disposal.

The materials are recyclable as mentioned in its marking. By recycling, material recycling or other forms of re-utilisation of old appliances, you are making an important contribution to protect our environment.

Please inquire at the community administration for the authorised disposal location.



Do not obstruct the ventilation of the device. Make sure, that no curtains, newspapers, furniture or any other type of objects are blocking the ventilation system of the apparatus. The ventilation system must be clear of objects at all times! Overheating may lead into serious damage of the device and reduce its performance and lifespan.



Heat and warmth

Do not expose the appliance to direct sunlight. Make sure that the appliance is not subject to direct heat sources such as heaters or open fire. Make sure that the ventilation slots of the appliance are not covered.



Moisture and cleaning

This appliance is not waterproof! Do not immerse player in water. Do not allow player to come in contact with water. If water gets inside the player it may cause serious damage. Do not use cleaning agents that contain alcohol, ammoniac, benzene or abrasives as these could damage the player. For cleaning, use a soft, moistened doth.



Professional recycling

Batteries and packaging should not be disposed of in the trash, Batteries must be handed over to a collection centre for used batteries. Separating disposable packaging materials is ecologically friendly.

Location of the controls

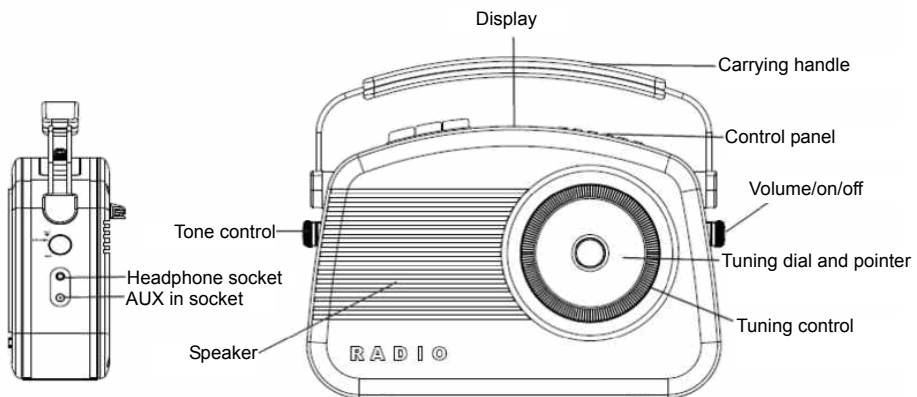

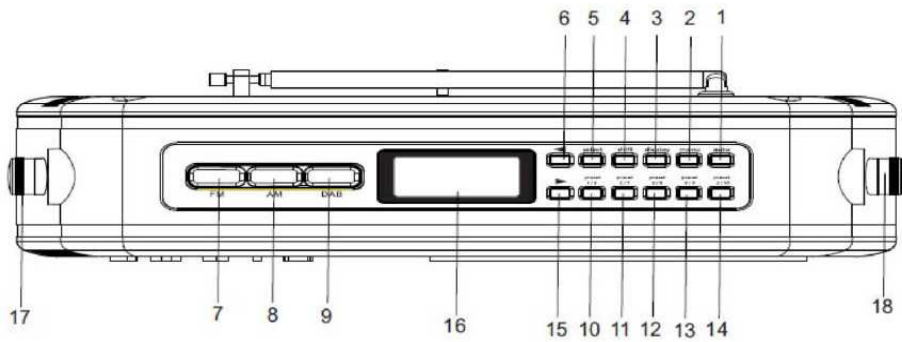
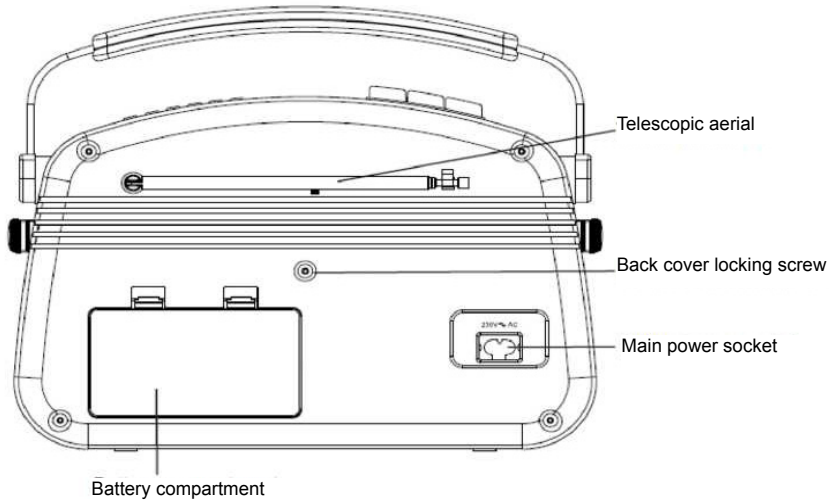

- | | |
|---|------------------------------------|
| 1. Auto button (scan for DAB stations) | 10. Preset 1 and 6 |
| 2. Menu button | 11. Preset 2 and 7 |
| 3. Display option button | 12. Preset 3 and 8 |
| 4. Shift button (for presets 6 to 10) | 13. Preset 4 and 9 |
| 5. Select button | 14. Preset 5 and 10 |
| 6. Up button | 15. Down button |
| 7. AM select button | 16. DAB LCD screen |
| 8. FM select button | 17. Tone control |
| 9. DAB select button | 18. On/off & volume control |

Using your DAB+ radio

Switching on for the first time

To switch on, turn the **on/off & volume** control to the right. Press the **DAB select** button. When DAB mode is selected for the first time, the DISPLAY will illuminate and 'Welcome to DAB' will be displayed.

The DAB+ digital radio will automatically begin to scan for stations. The screen shown below is displayed. A bar graph indicates the progress of the search.

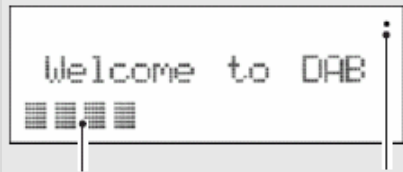

Progress bar Signal strength symbol

When the scan is complete, the DAB+ digital radio will select the first available station - stations are listed in numerical then alphabetical order.

The station list is retained in memory so the next time you switch the DAB+ digital radio on, the station search does not take place.

If there are no stations found, check that adequate DAB coverage exists in your area.

It is possible to perform a manual scan for stations, see Manual Tune on page 16.

Changing DAB stations

Press the ► and ◀ buttons to scroll up and down the list of available stations. The station names will appear on line 3 of the display.

When the desired station is displayed, press **SELECT**. The DAB+ digital radio will tune to that station.

Adjusting the volume

To increase the volume, turn the volume control to the right.

To decrease the volume, turn the volume control to the left.

Tone dial

The tone dial is used to alter the audio output of the DAB+ digital radio between a high (treble) and low (bass) frequency range.

Turn the tuning control right to enhance the high frequency (treble) content of the sound output.

- Turn the tuning control left to enhance the low frequency (bass) content of the sound output.

Scanning for DAB stations

Due to the nature of DAB radio, additional stations and services regularly become available. If you wish to see if there have been any new DAB stations introduced in your area you can initiate a search.

Press the **AUTO** button to activate a local search for stations.

The DAB+ digital radio will automatically begin to scan for stations. The screen shown below is displayed. A bar graph indicates the progress of the search and the number of stations found as the scan progresses.

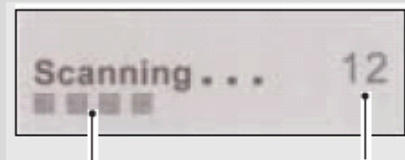

Progress bar Number of stations found

Using your DAB+ Radio

Station display symbols

You may see some symbols displayed alongside the station names. These are defined as follows:

? Displayed before the station name if the station is not available or not active.

>> Displayed after the station name indicate that this is a primary station with secondary services.

<< Displayed before the station name indicate that this is a secondary station.

Storing DAB presets

Note: *Each preset button holds two presets. For example, the 1/6 preset button, on the DAB+ digital radio, holds preset positions 1 and 6.*

You can preset up to 10 DAB stations for easy access as follows:

1. Tune to the station you wish to preset.
2. Press and hold one of the preset buttons (e.g. 1/6), located on the top of the DAB+ digital radio. 'Preset # saved' will appear on the second line of the display, where # is the number of the preset position.
3. To save to preset positions 6-10, hold down the SHIFT button then press and hold the desired preset button. If you have already saved a DAB station in that preset location, it will be over-written with the new station.

Selecting a preset station

To select presets 1-5, press the relevant preset button.

To select presets 6-10, hold down the **SHIFT** button and then press the relevant preset button.

If you have not already stored a DAB station in one of the presets, 'Empty preset' will be displayed. The display will revert to the previously selected station after a few seconds.

Reset

You can delete all of the preset stations and return the DAB+ digital radio to its factory settings as follows:

1. Press and hold the **MENU** button.
2. The display will show 'Press SELECT to confirm reset...'
3. Press the **SELECT** button. The display will show 'Welcome to DAB' before performing a new scan for stations.

The DAB+ digital radio will be returned to its factory condition.

If you do not wish to reset the DAB+ digital radio, wait a few seconds without pressing any buttons and the DAB digital radio will revert to its previous operating condition.

Using your DAB+ radio

Changing the DAB display information

It is possible to change the Information that is displayed on the third line of the display when listening to a DAB station. Note that this information is not available when listening to conventional AM/FM stations. There are seven types of information available listed below with examples listed to the right of the text. To change the information displayed press the display button repeatedly.

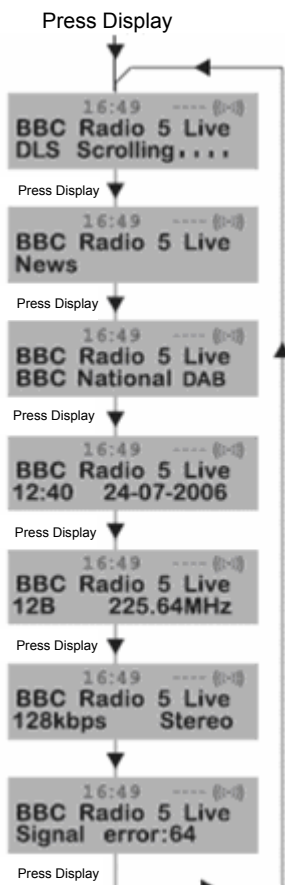

Dynamic label segment (DLS)

This is scrolling text information supplied by the DAB station. It may comprise information on music titles or details of the programmer and is provided by the broadcaster.

Program type (PTY)

This is a description of the type of programmer provided by the DAB station and is provided by the broadcaster.

Multiplex name

This will show the multiplex that is broadcasting the programmer you are listening to.

Time and date

This displays the time and date and is provided by the broadcaster, so will be accurate.

Channel and frequency

This displays the channel number and the transmission frequency.

Signal information

This shows the digital bit-rate and the signal mode.

Signal error rate

If the transmission signal contains errors the system can apply correction.

The amount of signal correction can be displayed as a numerical value between 0 and 99. As the value increases, you will hear the signal degrade.

To improve reception, try adjusting the position of the aerial.

Using your DAB+ radio

Using the Menu System

The **MENU** button allows you to change some of the system options on your DAB+ digital radio. These options are arranged in a menu structure as shown below.

Pressing the **MENU** button will enter the menu control. The options are described below.

Station order

This function enables you to define how the stations are arranged when scrolling the stations list.

1. Press the **MENU** button to access the menu control.
2. Press either the **▶** or **◀** buttons until 'Station order' is displayed.

3. Press the **SELECT** button to access 'Station order'.

4. Use either the **▶** or **◀** to display the desired option.

There are options available as described below.

Alphanumeric

This is the default setting. The stations are arranged in numerical then alphabetical order.

5. Press **SELECT** to confirm.

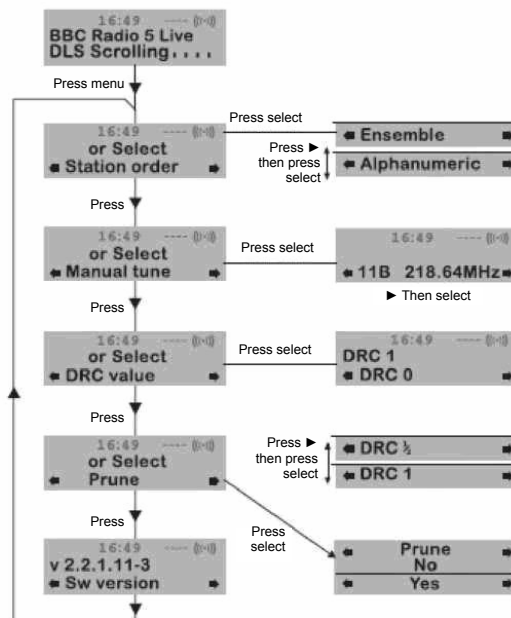

Using your DAB+ radio

Manual tune

It is possible to manually tune to a specific channel/frequency and add this to the station list.

This function can be used to obtain the optimum reception for a specific channel/frequency, taking into account the position of the aerial.

1. Press the **MENU** button to access the menu control.
2. Press either the ► or ◀ button until 'Manual tune' is displayed.
3. Press the **SELECT** button to access 'Manual tune'.
4. Use either the ► or ◀ button to select the desired channel/frequency
5. Press **SELECT** button.

A rectangle will be displayed on the second line of the display. The position of this rectangle indicates the signal strength (the further towards the right, the greater the signal strength).

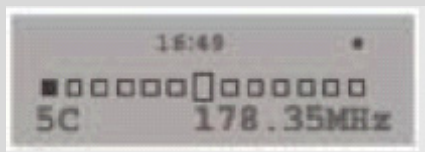

6. Adjust the position of the aerial to obtain the optimum signal strength.
7. Press the **SELECT** button to confirm.

Version

This is only provided as an engineer's reference in the unlikely event that servicing should ever be necessary.

Press the **MENU** button to access the menu control.

Press either the ► or ◀ button until 'Sw version' is displayed.

The version number will appear on line 2.

Dynamic range control

DRC adds or removes a degree of compression to compensate for the differences in the dynamic range between radio stations. For example, a station broadcasting popular music may have a high level of compression applied since the emphasis is on a constant high listening level, whereas a station broadcasting classical music will have little or no compression as the listener requires all of the highs and lows in the music to define the detail.

There are three levels of compression:

- **DRC 0:** no compression applied.
- **DRC 1:** maximum compression applied (this is the default).
- **DRC 1/2:** medium compression applied.

The best way to determine which of these settings suits you best is to experiment with them on a variety of source material.

1. Press the **MENU** button to access the menu control.
2. Press either the ► or ◀ button until 'DRC value' is displayed.
3. Press the **SELECT** button to access 'DRC value'. The current DRC level will be displayed on line 2 of the display.
4. Press the ► button to select between the three DRC values. The available options appear on line 3 of the display.
5. When the required DRC value is displayed, press **SELECT** to confirm. You should be able to hear the difference in compression immediately.
6. Prune station.

- No
- Yes

Using the AM/FM Radio

Switching to AM/FM mode

If the DAB+ digital radio is in DAB mode, press the desired frequency band button (AM or FM). You may hear background noise as no station has been tuned in. The display looks like the image shown below.

Tuning the radio

To tune into a radio broadcast/station turn the tuning control left or right until the pointer is aligned with the desired frequency markings on the tuning dial (see below).

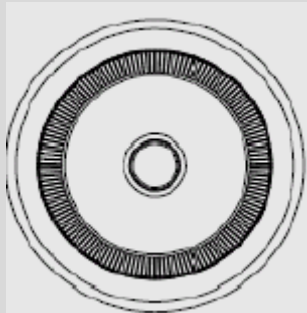

When the pointer is horizontal you have reached either the start or end of the frequency range. Do not attempt to force the dial further in the same direction.

Volume dial

When the DAB+ digital radio is switched on, either turn the volume dial right to increase the volume, or left to decrease the volume.

Tone dial

The tone dial is used to alter the audio output of the DAB+ digital radio between a high (treble) and low (bass) frequency range.

Turn the tuning control right to enhance the high frequency (treble) content of the sound output.

Turn the tuning control left to enhance the low frequency (bass) content of the sound output.

Using aux in

The signal from another home entertainment system can be connected to the digital radio via 3.5 mm aux in socket on the right hand side of the digital radio.

You will require a stereo cable with connectors which match the sockets on your other audio device.

Adjust the desired volume level by tuning the volume control of the digital radio.

Troubleshooting

If you believe that something is wrong with your DAB+ digital radio, first check the points listed below.

There is no sound from my radio

Check that the volume is not set to the minimum.

Make sure that the radio has been able to locate DAB/AM/FM stations.

The display shows 'no services available' in DAB mode

Make sure that DAB coverage exists in your area.

Try adjusting the position of the aerial or location of the radio.

Poor reception

As with any radio service, there will be areas of weak signal that may cause poor reception. Follow the instructions for manual tuning on page 16 and adjust the aerial while monitoring the signal strength until the optimum signal is obtained. If reception is still poor, try re* locating the radio to another part of the room.

I cannot access secondary services

At the time of publishing this manual, not many secondary services are available in the Australia. This will increase as more DAB stations start broadcasting. If a secondary service station is available, the secondary indicator '»' will be displayed next to the station name.

The display goes blank, saying 'SERVICE OFF AIR'

This may occur if a broadcaster changes the label of a service or removes a label whilst you are listening to the station. The radio will try to re-tune to the station. Alternatively, perform a scan by pressing the **AUTO** button.

I cannot hear the station I have selected

The station you are listening to is displayed on line 2. Line 3 shows the selected option, but you have to press the **SELECT** button to tune to the selected station.

I hear distortion on some stations

This is due to a weak signal. Re-positioning the aerial to gain maximum signal strength.

If the trouble persists, consult your dealer or contact the Customer Helpline.

CLEANING AND MAINTENANCE

- Please observe also the safety advices.
- Before cleaning, always pull the power plug.
- Clean the housing with a soft and moist cloth and a mild detergent.
- Never use abrasive detergents or sharp utensils.

Safety precautions:



To reduce risk of electric shock, this product should **ONLY** be opened by an authorised technician if service is required. Disconnect the product from mains and other equipment if a problem should occur. Do not expose the product to water or moisture.

Maintenance

Clean the product only with a dry cloth.
Do not use cleaning solvents or abrasives.

Warranty

Any changes and/or modifications to the product will void the warranty. We cannot accept any liability for damage caused by incorrect use of this product.

Disclaimer

Designs and specifications are subject to change without notice. All logos, brands and product names are trademarks or registered trademarks of their respective holders and are hereby recognized as such.

Disposal



- This product is designated for separate collection at an appropriate collection point. Do not dispose of this product with household waste.
- For more information, contact the retailer or the local authority responsible for waste management.

This product has been manufactured and supplied in compliance with all relevant regulations and directives, valid for all member states of the European Union. It also complies to all applicable specifications and regulations in the country of sales.

Formal documentation is available upon request. This includes, but is not limited to: Declaration of Conformity (and product identity), Material Safety Data Sheet, product test report.

Please contact our customer service desk for support:

via website: <http://www.nedis.com/en-us/>



via e-mail: service@nedis.com

via telephone: +31 (0)73-5993965 (during office hours)

NEDIS B.V., De Tweeling 28, 5215 MC 's-Hertogenbosch, THE NETHERLANDS

DEUTSCH

SICHERHEITSHINWEISE

 <p>Ein Dreieck mit einem Blitzsymbol weist den Nutzer auf eine nicht isolierte, gefährliche Spannung im Gehäuse hin, die stark genug sein könnte, um einen Stromschlag auszulösen.</p>	<p style="text-align: center;">WARNUNG</p> <p style="text-align: center;">GEFAHR EINES STROMSCHLAGS NICHT ÖFFNEN</p> <p>VORSICHT: ENTFERNEN SIE NICHT DIE ABDECKUNG (ODER RÜCKSEITE), UM DIE GEFAHR EINES STROMSCHLAGS ZU REDUZIEREN. ES BEFINDEN SICH KEINE DURCH DEN NUTZER ZU WARTENDEN TEILE IM INNEREN. ÜBERLASSEN SIE DIE PFLEGE DEM FACHPERSONAL.</p>	 <p>Ein Dreieck mit einem Ausrufezeichen weist den Nutzer in der beiliegenden Anleitung auf wichtige Hinweise zur Nutzung und Instandhaltung hin, die beachtet werden sollten.</p>
--	--	--

WEITERE INFORMATIONEN



Seien Sie vorsichtig mit Kleinteilen und Batterien. Schlucken Sie diese nicht herunter. Dies kann Ihre Gesundheit gefährden und zum Ersticken führen. Bitte bewahren Sie Kleinteile und Batterien außerhalb der Reichweite von Kindern auf.



Wichtige Hinweise zum Gehörschutz

VORSICHT:

Ihnen ist Ihr Gehör wichtig, genauso ist es für uns.

Seien Sie deshalb bei der Verwendung dieses Gerätes vorsichtig.

Unsere Empfehlung: **Vermeiden Sie hohe Lautstärken.**

Kinder sollten die Kopfhörer nicht ohne Aufsicht verwenden und Sie sollten darauf achten, dass das Gerät nicht zu laut eingestellt ist.

VORSICHT!

Eine zu hohe Lautstärke kann für Ohren von Kindern zu irreparablen Schäden führen.



Gestatten Sie NIEMANDEM, vor allem nicht Kindern, Objekte in die Löcher, Schlitze oder Öffnungen des Geräts zu stecken. Das Gerät darf nur durch qualifiziertes Fachpersonal geöffnet werden.



Verwenden Sie das Gerät nur für den vorgesehenen Zweck.

Das Gerät darf nur in Wohn- und Geschäftsräumen verwendet werden.



Bitte bewahren Sie diese Bedienungsanleitung für spätere Zwecke auf.



Hinweise zum Umweltschutz

Entsorgen Sie dieses Produkt am Ende seines Lebenszyklus nicht im normalen Haushaltsabfall, sondern geben Sie es an einem Recycling-Sammelpunkt für elektrische und elektronische Geräten ab. Das Symbol auf dem Produkt, der Gebrauchsanleitung oder der Verpackung weist auf die Methoden zur Entsorgung hin.

Die Materialien sind wiederverwertbar, wie in der Kennzeichnung ersichtlich. Mit der Wiederverwendung, stofflichen Verwertung oder anderen Formen der Verwertung von Altgeräten leisten Sie einen wichtigen Beitrag zum Schutz unserer Umwelt. Bitte erkunden Sie sich bei Ihrer Gemeindeverwaltung nach der zuständigen Entsorgungsstelle.



Blockieren Sie nicht die Belüftung des Gerätes. Sorgen Sie dafür, dass keine Vorhänge, Zeitungen, Möbel oder jegliche Art von anderen Objekten die Lüftung der Vorrichtung blockieren. Die Lüftung muss jederzeit frei von Gegenständen sein! Überhitzung kann zu schweren Schäden am Gerät führen und verringert dessen Leistung und Lebensdauer.



Hitze und Wärme

Setzen Sie das Gerät keiner direkten Sonneneinstrahlung aus. Sorgen Sie dafür, dass das Gerät keinen direkten Wärmequellen wie Heizung oder offenem Feuer unterliegt. Sorgen Sie dafür, dass die Lüftungsschlitze des Gerätes nicht verdeckt sind.



Feuchtigkeit und Reinigung

Dieses Gerät ist nicht wasserdicht! Tauchen Sie das Gerät nicht ins Wasser. Vermeiden Sie jeglichen Kontakt des Gerätes mit Wasser. Eindringendes Wasser kann im Gerät zu schweren Schäden führen. Verwenden Sie keine Reinigungsmittel, die Alkohol, Ammoniak, Benzol oder Scheuermittel enthalten, da diese das Gerät beschädigen könnten. Verwenden Sie für die Reinigung ein weiches, angefeuchtetes Tuch.



Fachgerechtes Recycling

Batterien und Verpackungen sollten nicht über den Hausmüll entsorgt werden. Die Batterien müssen bei einer Sammelstelle für Altbatterien abgegeben werden. Die Trennung von Einwegverpackungen ist umweltfreundlich.

Abbildung der Steuerelemente

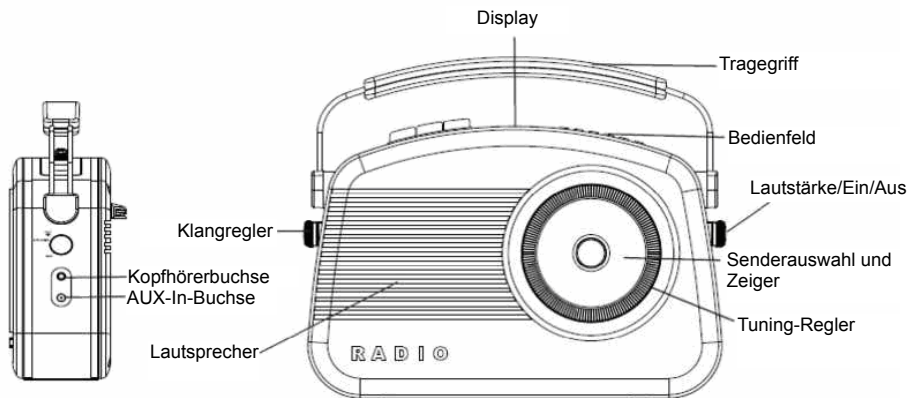

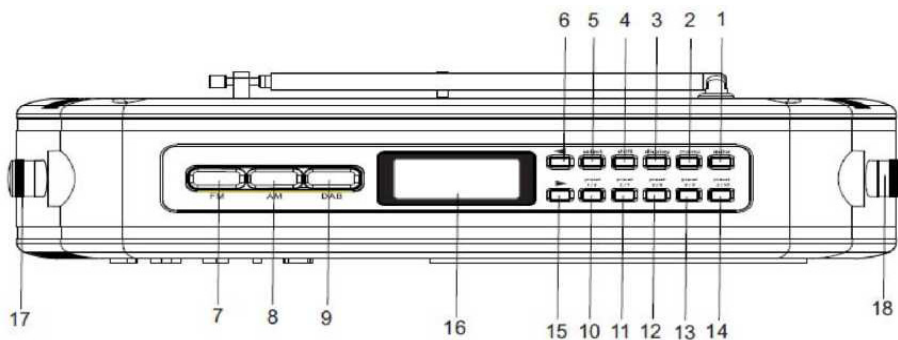
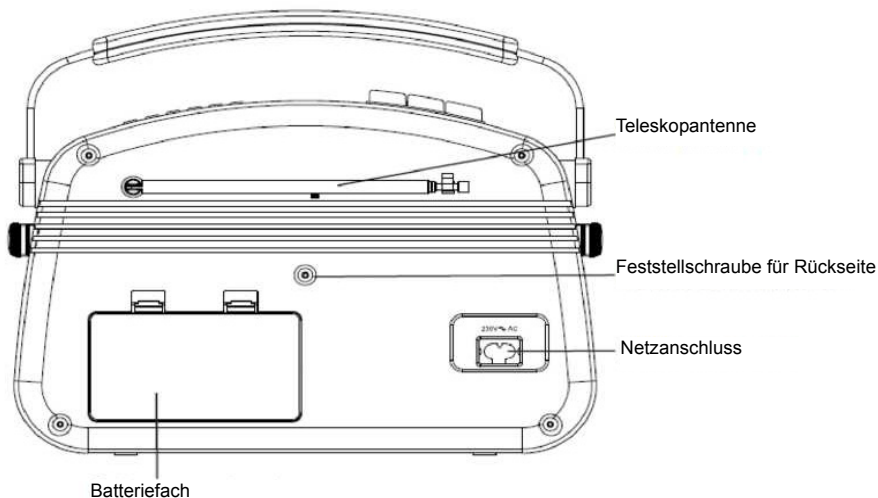

- | | |
|--|---|
| 1. Auto-Taste (Suche nach DAB-Sendern) | 10. Voreinstellungen 1 bis 6 |
| 2. Menütaste | 11. Voreinstellungen 2 bis 7 |
| 3. Display-Optionstaste | 12. Voreinstellungen 3 bis 8 |
| 4. Umschalttaste (für Senderplätze 6 bis 10) | 13. Voreinstellungen 4 bis 9 |
| 5. Auswahltaste | 14. Voreinstellungen 5 bis 10 |
| 6. Taste: Nach oben | 15. Taste: Nach unten |
| 7. AM-Auswahltaste | 16. DAB-LCD-Bildschirm |
| 8. UKW-Auswahltaste | 17. Klangregler |
| 9. DAB-Auswahltaste | 18. Ein/Aus-Schalter und Lautstärkeregl |

Verwendung Ihres DAB+ Radios

Erstmaliges Einschalten

Drehen Sie zum Einschalten den **Ein/Aus-Schalter** nach rechts. Betätigen Sie die **DAB-Auswah**-Taste. Bei der ersten Aktivierung des DAB-Modus wird das DISPLAY beleuchtet und 'Welcome to DAB' angezeigt.

Der DAB+ Digitalradio beginnt automatisch mit der Sendersuche. Der unten abgebildete Bildschirm wird angezeigt. Ein Balken zeigt den Fortschritt der Suche.



Fortschrittsbalken

Symbol für
Signalstärke

Wenn der Sendersuchlauf abgeschlossen ist, wählt das DAB+ Digitalradio den ersten verfügbaren Sender aus - Sender werden in numerischer und danach alphabetischer Reihenfolge aufgeführt.

Die Senderliste wird gespeichert, so dass die Sendersuche beim nächsten Einschalten des DAB+ Digitalradios nicht mehr durchgeführt wird.

Wenn keine Sender gefunden wurden, vergewissern Sie sich, dass es in Ihrer Region eine angemessene DAB-Abdeckung gibt.

Sie können auch einen manuellen Sendersuchlauf durchführen (siehe manueller Sendersuchlauf, Seite 16).

DAB-Sender ändern

Betätigen Sie die Tasten ► und ◀, um die Liste der verfügbaren Sender nach oben und unten zu durchsuchen. Die Sendernamen erscheinen auf Zeile 3 der Anzeige.

Wenn der gewünschte Sender angezeigt wird, drücken Sie **AUSWAHL**. Das DAB+ Digitalradio stimmt den entsprechenden Sender ab.

Einstellen der Lautstärke

Um die Lautstärke zu erhöhen, drehen Sie den Lautstärkeregler nach rechts.

Um die Lautstärke zu verringern, drehen Sie den Lautstärkeregler nach links.

Tonregler

Der Tonregler wird verwendet, um den Audio-Ausgang des DAB+ Digitalradios zwischen einem hohen (Höhen) und niedrigem (Bass) Frequenzbereich zu ändern.

Drehen Sie den Tuning-Regler nach rechts, um die Hochfrequenzausgabe (Höhen) des Klangs zu verbessern.

- Drehen Sie den Tuning-Regler nach links, um die Niedrigfrequenzausgabe (Bass) des Klangs zu verbessern.

Suche nach DAB-Sendern

Für das DAB-Radio werden regelmäßig weitere Sender und Dienstleistungen verfügbar gemacht. Wenn Sie sehen möchten, ob es irgendwelche neuen DAB-Sender in Ihrer Region gibt, dann können Sie einen Suchlauf starten.

Betätigen Sie die **AUTO**-Taste, um einen regionalen Sendersuchlauf zu starten.

Der DAB+ Digitalradio beginnt automatisch mit der Sendersuche. Der unten abgebildete Bildschirm wird angezeigt. Während des Suchlaufs zeigt ein Balken den Fortschritt und die Anzahl der gefundenen Sender.

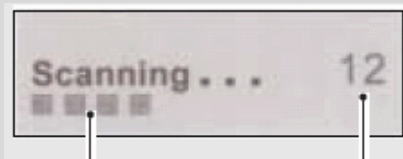

Fortschrittsbalken

Anzahl der
gefundenen Sender

Verwendung Ihres DAB+ Radios

Displaysymbole für Sender

Sie könnten verschiedene Symbole neben dem Sendernamen sehen. Diese sind wie folgt definiert:

? Vor dem Sendernamen angezeigt, wenn der Sender nicht verfügbar oder nicht aktiv ist.

>> Hinter dem Sendernamen angezeigt, wenn es sich um eine Primärstation mit Sekundärleistungen handelt.

<< Vor dem Sendernamen angezeigt, wenn es sich um eine Sekundärstation handelt.

DAB-Senderplätze speichern

Hinweis: *Jede Sendertaste hat zwei Senderplätze. Beispielsweise hält die Sendertaste 1/6 am DAB+ Digitalradio die Senderplätze 1 und 6.*

Sie können bis zu 10 DAB-Sender zum Schnellzugriff speichern. Gehen Sie dabei wie folgt vor:

1. Stellen Sie den Sender ein, den Sie speichern möchten.
2. Halten Sie eine der Sendertasten (z. B. 1/6) auf der Oberseite des DAB+ Digitalradios gedrückt. 'Preset # saved' erscheint in der zweiten Zeile der Anzeige, wobei # die Nummer des Speicherplatzes ist.
3. Zur Speicherung auf den Senderplätzen 6-10, halten Sie die Umschalttaste gedrückt und betätigen Sie die gewünschte Sendertaste. Wenn Sie für diesen Senderplatz bereits einen DAB-Sender gespeichert haben, wird dieser mit dem neuen Sender überschrieben.

Auswahl eines gespeicherten Senders

Zur Auswahl der Senderplätze 1-5, betätigen Sie die entsprechende Sendertaste.

Zur Auswahl der Senderplätze 6-10, betätigen Sie die **UMSCHALT**-Taste und drücken Sie die entsprechende Sendertaste.

Wenn Sie bisher noch keinen DAB-Sender auf einem der Senderplätze gespeichert haben, erscheint 'Empty preset' im Display. Nach ein paar Sekunden wechselt die Anzeige wieder auf den zuvor ausgewählten Sender.

Zurücksetzen

Sie können alle gespeicherten Sender löschen und das DAB+ Digitalradio auf die Werkseinstellungen zurückstellen. Gehen Sie dafür wie folgt vor:

1. Halten Sie die **MENÜ**-Taste gedrückt.
2. Im Display erscheint 'Press SELECT to confirm reset...'
3. Betätigen Sie die **AUSWAHL**-Taste. Im Display erscheint 'Welcome to DAB', bevor ein neuer Sendersuchlauf durchgeführt wird. Das DAB+ Digitalradio wird auf die Werkseinstellungen zurückgesetzt.

Wenn Sie das DAB+ Digitalradio nicht zurücksetzen möchten, warten Sie ein paar Sekunden, ohne eine Taste zu drücken und das DAB-Digitalradio kehrt in den vorherigen Betriebszustand zurück.

Verwendung Ihres DAB+ Radios

Ändern der DAB-Displayinformationen

Die Informationen, die beim Hören eines DAB-Senders in der dritten Zeile des Displays angezeigt werden, können geändert werden. Beachten Sie, dass diese Informationen beim Hören von herkömmlichen AM/UKW-Sendern nicht zur Verfügung stehen. Sieben Arten von Informationen sind verfügbar und nachfolgend mit Beispielen auf der rechten Seite aufgeführt. Betätigen Sie die Display-Taste zum Ändern der angezeigten Informationen.

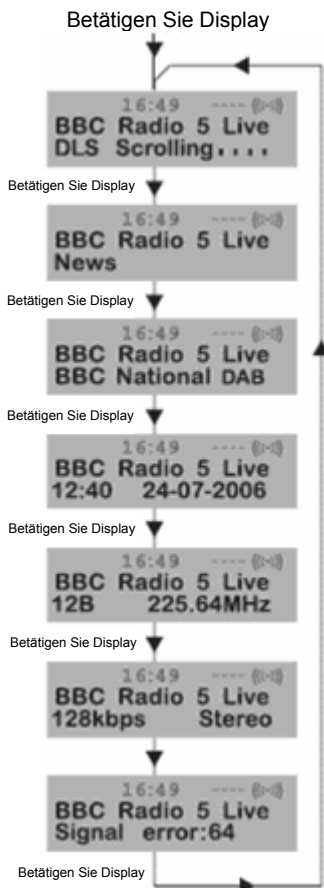

Dynamic Label Segment (DLS)

Dabei handelt es sich um durchlaufende Textinformationen des DAB-Senders. Es kann Informationen zu den Musiktiteln oder Einzelheiten zum Programm umfassen und wird von der Rundfunkanstalt zur Verfügung gestellt.

Programmtyp (PTY)

Dies ist eine Beschreibung der Programmart des DAB-Senders und wird von der Rundfunkanstalt zur Verfügung gestellt.

Multiplex-Name

Dieser zeigt die Multiplex-Anstalt, die das gerade laufende Programm ausstrahlt.

Zeit und Datum

Dies zeigt die exakte Uhrzeit und das Datum, welche von der Rundfunkanstalt zur Verfügung gestellt werden.

Kanal und Frequenz

Dies zeigt die Kanalnummer und die Sendefrequenz an.

Signalinformationen

Dies zeigt die digitale Bitrate und den Signal-Modus.

Signalfehlerrate

Wenn das Übertragungssignal Fehler enthält, kann das System die Korrektur beantragen.

Der Betrag der Signalkorrektur kann als numerischer Wert zwischen 0 und 99 angezeigt werden. Wenn sich der Wert erhöht, werden Sie ein schlechteres Signal hören.

Zur Verbesserung des Empfangs können Sie versuchen, die Position der Antenne zu verändern.

Verwendung Ihres DAB+ Radios

Verwendung des Menüs

Mit der **MENÜ**-Taste können Sie einige der Systemoptionen in Ihrem DAB+ Digitalradio ändern. Diese Optionen sind wie unten abgebildet in einer Menüstruktur angeordnet.

Die Menüsteuerung wird über die **MENÜ**-Taste aufgerufen. Die Optionen sind nachstehend beschrieben.

Senderreihenfolge

Mit dieser Funktion können Sie festlegen, wie die Sender in der Senderliste angeordnet werden.

1. Drücken Sie die **MENÜ**-Taste, um die Menüsteuerung aufzurufen.
2. Drücken Sie die Pfeiltasten **►** oder **◄**, bis 'Station order' angezeigt wird.

3. Betätigen Sie die Taste **AUSWAHL**, um in die 'Station order' zu gelangen.

4. Verwenden Sie zur Anzeige der gewünschten Option die Pfeiltasten **►** oder **◄**.

Die unten beschriebenen Optionen stehen zur Verfügung.

Alphanumerisch

Dies ist die Standardeinstellung. Die Sender werden dadurch in numerischer und dann alphabetischer Reihenfolge geordnet.

5. Bestätigen Sie mit **AUSWAHL**.

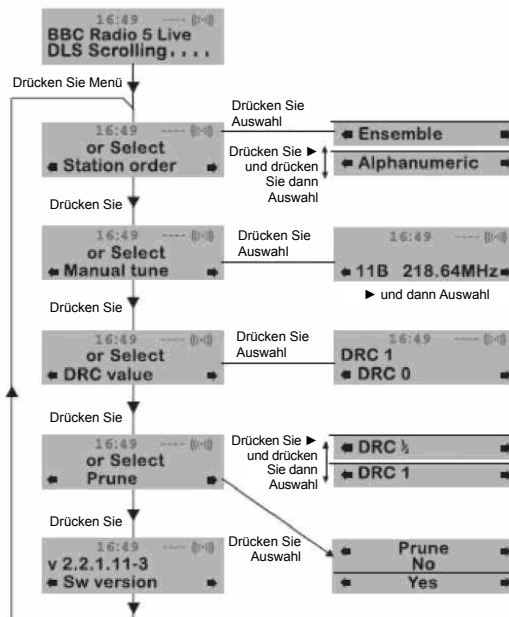

Verwendung Ihres DAB+ Radios

Manuelle Sendersuche

Es ist möglich, einen bestimmten Kanal bzw. eine Frequenz manuell einzustellen und diesen der Senderliste hinzuzufügen.

Diese Funktion kann verwendet werden, um den optimalen Empfang für einen bestimmten Kanal bzw. eine Frequenz unter Berücksichtigung der Position der Antenne zu erhalten.

1. Drücken Sie die **MENÜ**-Taste, um die Menüsteuerung aufzurufen.
2. Drücken Sie entweder die Taste ► oder ◀, bis 'Manual tune' im Display angezeigt wird.
3. Drücken Sie **AUSWAHL**, um 'Manual tune' aufzurufen.
4. Verwenden Sie entweder die Taste ► oder ◀, um den gewünschten Kanal bzw. die Frequenz zu wählen
5. Drücken Sie die **AUSWAHL**-Taste.

In der zweiten Zeile des Displays wird ein Rechteck erscheinen. Die Position dieses Rechteckes zeigt die Signalstärke (je weiter rechts, desto besser die Signalstärke).

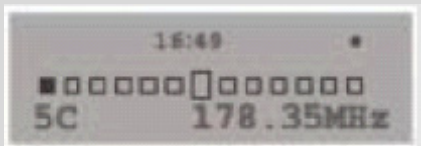

6. Verändern Sie die Position der Antenne, um eine optimale Signalstärke zu erhalten.
7. Bestätigen Sie mit der **AUSWAHL**-Taste.

Version

Für den unwahrscheinlichen Fall, dass eine Wartung nötig sein sollte, dient dies als Referenz für Fachpersonal.

Drücken Sie die **MENÜ**-Taste, um die Menüsteuerung aufzurufen.

Drücken Sie entweder die Taste ► oder ◀ bis 'Sw version' erscheint.

Die Versionsnummer wird in Zeile 2 angezeigt.

Dynamische Bereichssteuerung

DRC ergänzt oder entfernt einen Kompressionsgrad, um die Unterschiede dynamischer Bereiche zwischen Radiostationen auszugleichen. Zum Beispiel kann ein Sender mit beliebiger Musik einen hohen Kompressionsgrad verwenden, da das Hauptaugenmerk auf einem konstant hohen Hörpegel liegt, während ein Sender für klassische Musik wenig oder keine Kompression haben wird, da der Hörer für ein fein definiertes Hörerlebnis alle Höhen und Tiefen der Musik benötigt.

Es gibt drei Kompressionsgrade:

- **DRC 0:** Keine Kompression.
- **DRC 1:** Maximale Kompression (das ist die Standardeinstellung).
- **DRC 1/2:** Mittlere Kompression.

Die beste Möglichkeit zur Bestimmung der am besten geeigneten Einstellungen, führt über das Experimentieren mit einer Vielzahl von Quellmaterial.

1. Drücken Sie die **MENÜ**-Taste, um die Menüsteuerung aufzurufen.
2. Drücken Sie entweder die Taste ► oder ◀, bis 'DRC value' angezeigt wird.
3. Drücken Sie **AUSWAHL**, um 'DRC value' aufzurufen. Der aktuelle DRC-Wert erscheint in Zeile 2 des Displays.
4. Drücken Sie die Taste ►, um zwischen den drei DRC-Werten auszuwählen. Die verfügbaren Optionen erscheinen auf Zeile 3 im Display.
5. Wenn der gewünschte DRC-Wert angezeigt wird, bestätigen Sie mit **AUSWAHL**. Sie sollten den Unterschied in der Kompression sofort hören können.
6. Sender einstellen.

Nein

Ja

Verwendung des AM/UKW-Radios

Umschalten auf AM/UKW-Modus

Betätigen Sie die Taste für das gewünschte Frequenzband (AM oder UKW), wenn sich das DAB+ Digitalradio im DAB-Modus befindet. Sie können eventuell Hintergrundgeräusche hören, da kein Sender abgestimmt worden ist. Das Display sieht aus wie im unten gezeigten Bild.

Abstimmen des Radios

Um eine Radiosendung/-sender einzustellen, müssen Sie den Tuning-Regler nach links oder rechts drehen, bis der Zeiger mit den gewünschten Markierungen für die Frequenz auf den Senderregler ausgerichtet ist (siehe unten).

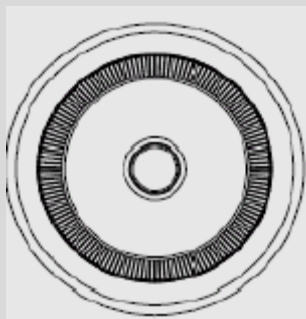

Wenn der Zeiger horizontal steht, dann haben Sie entweder den Anfang oder das Ende des Frequenzbereichs erreicht. Versuchen Sie nicht, den Regler gewaltsam in die gleiche Richtung weiter zu bewegen.

Lautstärkeregler

Wenn das DAB+ Digitalradio eingeschaltet ist, können Sie den Lautstärkeregler entweder nach rechts drehen, um die Lautstärke zu erhöhen, oder nach links, um die Lautstärke zu verringern.

Tonregler

Der Tonregler wird verwendet, um den Audio-Ausgang des DAB+ Digitalradios zwischen einem hohen (Höhen) und niedrigem (Bass) Frequenzbereich zu ändern.

Drehen Sie den Tuning-Regler nach rechts, um die Hochfrequenzausgabe (Höhen) des Klangs zu verbessern.

Drehen Sie den Tuning-Regler nach links, um die Niedrigfrequenzausgabe (Bass) des Klangs zu verbessern.

Verwendung von Aux-In

Über die 3,5-mm-Aux-In-Buchse auf der rechten Seite des Digitalradios kann ein anderes Home-Entertainment-System angeschlossen werden.

Sie benötigen dafür ein Stereokabel mit Steckern, die in die Buchse Ihres anderen Audiogerätes passen.

Stellen Sie die gewünschte Lautstärke über den Lautstärkeregler des Digitalradios ein.

Fehlerbehebung

Wenn es ein mögliches Problem mit Ihrem DAB+ Digitalradio gibt, prüfen Sie zuerst die unten aufgeführten Punkte.

Mein Radio gibt keinen Ton aus

Überprüfen Sie, ob die Lautstärke nicht auf ein Minimum eingestellt ist.

Vergewissern Sie sich, dass das Radio DAB/AM/UKW-Sender gefunden hat.

Das Display zeigt 'no services available' im DAB-Modus

Vergewissern Sie sich, dass es in Ihrer Region eine DAB-Abdeckung gibt.

Versuchen Sie, die Antenne zu bewegen oder das Radio an einen anderen Ort zu stellen.

Schlechter Empfang

Wie bei jedem Funkdienst, gibt es Bereiche mit schwachen Signalen, was zu einem schlechten Empfang führen kann. Folgen Sie den Anweisungen für die manuelle Sendereinstellung auf Seite 16 und stellen Sie die Antenne ein, während Sie solange die Signalstärke überprüfen, bis Sie das optimale Signal bekommen. Wenn der Empfang immer noch schlecht ist, versuchen Sie das Radio in einen anderen Teil des Raumes zu stellen.

Ich kann auf keine Sekundärleistungen zugreifen

Zum Zeitpunkt der Veröffentlichung dieses Handbuchs gibt es noch nicht viele Sekundärleistungen. Diese werden zunehmen, sobald mehr DAB-Sender übertragen. Wenn ein Sekundärsender verfügbar ist, wird die Sekundäranzeige '»' neben dem Sendernamen angezeigt.

Das Display erlischt mit der Meldung 'SERVICE OFF AIR'

Dies kann auftreten, wenn eine Rundfunkanstalt die Bezeichnung einer Dienstleistung ändert oder entfernt, während Sie den Sender hören. Das Radio wird versuchen, den Sender erneut abzustimmen. Alternativ können Sie über die **AUTO**-Taste einen Suchlauf durchführen.

Ich kann meinen ausgewählten Sender nicht hören

Der Sender, den Sie hören, wird in Zeile 2 angezeigt. Zeile 3 zeigt die gewählte Option, aber Sie müssen die **SELECT**-Taste drücken, um ausgewählte Station abzustimmen.

Bei einigen Sendern ist der Klang verzerrt

Das kommt von einem schwachen Signal. Stellen Sie die Antenne erneut ein, um eine maximale Signalstärke zu erhalten.

Wenn das Problem weiterhin besteht, wenden Sie sich an Ihren Händler oder die Kundenhotline.

REINIGUNG UND PFLEGE

- Beachten Sie bitte auch die Sicherheitshinweise.
- Vor der Reinigung stets den Netzstecker ziehen.
- Reinigen Sie das Gehäuse mit einem weichen, feuchten Tuch und einem milden Reinigungsmittel.
- Verwenden Sie niemals Scheuermittel oder spitze Gegenstände.

Sicherheitsvorkehrungen:



Um das Risiko eines elektrischen Schlags zu verringern, sollte dieses Produkt AUSSCHLIESSLICH von einem autorisierten Techniker geöffnet werden. Trennen Sie das Produkt von anderen Geräten, wenn ein Problem auftreten sollte. Setzen Sie das Gerät nicht Wasser oder Feuchtigkeit aus.

Wartung

Reinigen Sie das Gerät nur mit einem trockenen Tuch.
Keine Reinigungs- oder Scheuermittel verwenden.

Garantie

Alle Änderungen und/oder Modifizierungen an dem Produkt haben ein Erlöschen der Garantie zur Folge. Wir übernehmen keine Haftung für Schäden durch unsachgemäße Verwendung dieses Produkts.

Haftungsausschluss

Design und technische Daten unterliegen unangekündigten Änderungen. Alle Logos, Marken und Produktnamen sind Marken oder eingetragene Marken ihrer jeweiligen Eigentümer und werden hiermit als solche anerkannt.

Entsorgung



- Dieses Produkt muss an einem entsprechenden Sammelpunkt zur Entsorgung abgegeben werden. Entsorgen Sie dieses Produkt nicht zusammen mit dem Hausmüll.
- Weitere Informationen erhalten Sie beim Verkäufer oder der für die Abfallwirtschaft verantwortlichen örtlichen Behörde.

Dieses Produkt wurde hergestellt und geliefert in Übereinstimmung mit allen geltenden Vorschriften und Richtlinien, die für alle Mitgliedsstaaten der Europäischen Union gültig sind. Es entspricht allen geltenden Vorschriften und Bestimmungen im Land des Vertriebs.

Eine formale Dokumentation ist auf Anfrage erhältlich. Diese beinhaltet unter anderem, jedoch nicht ausschließlich: Konformitätserklärung (und Produktidentität), Sicherheitsdatenblatt, Testreport des Produkts.

Wenden Sie sich bei Fragen bitte an unseren Kundendienst:



über die Website: <http://www.nedis.de/de-de/>

per E-Mail: service@nedis.com

per Telefon: Niederlande +31 (0)73-5993965 (während der Geschäftszeiten)

NEDIS B.V., De Tweeling 28, 5215 MC 's-Hertogenbosch, NIEDERLANDE

MESURES DE SÉCURITÉ

 <p>Le symbole de l'éclair dans un triangle avertit l'utilisateur de la présence de « tension dangereuse » non isolée dans le boîtier dont l'intensité est suffisante pour constituer un risque d'électrocution.</p>	<p style="text-align: center;">AVERTISSEMENT</p> <p style="text-align: center;">RISQUE D'ÉLECTROCUTION NE PAS OUVRIR</p> <p>ATTENTION : POUR ÉLIMINER LES RISQUES D'ÉLECTROCUTION, NE PAS RETIRER LE CAPOT (OU LE PANNEAU ARRIÈRE). AUCUNE PIÈCE N'EST RÉPARABLE PAR L'UTILISATEUR FAIRE APPEL À UN TECHNICIEN QUALIFIÉ POUR TOUTE RÉPARATION.</p>	 <p>Le symbole du point d'exclamation dans un triangle indique à l'utilisateur d'importantes instructions à respecter dans la documentation qui accompagne le produit, pour son utilisation et sa maintenance.</p>
---	--	--

INFORMATIONS COMPLÉMENTAIRES



Faire attention aux petites pièces et aux piles, ne pas les avaler, risque de suffocation ou de blessure personnel. Veuillez tenir les petites pièces et les piles hors de la portée des enfants.



Avertissement important sur la protection auditive

ATTENTION :

Prenez soin de votre audition.

Par conséquent, utilisez avec précaution cet appareil.

Nos conseils : **Évitez des volumes élevés.**

Les enfants doivent être surveillés alors qu'ils utilisent des casques d'écoutes ; vérifiez que l'appareil n'est pas réglé à un volume élevé.

ATTENTION!

Des volumes élevés peuvent provoquer des dégâts irréparables à l'appareil auditif des enfants.



NE JAMAIS permettre, surtout avec des enfants, que des objets soient introduits à l'intérieur par des orifices, des fentes ou des ouvertures de l'appareil. L'appareil doit être ouvert uniquement par un technicien qualifié.



Utilisez uniquement l'appareil pour l'usage prévu.

Cet appareil est destiné à être utilisé uniquement dans des locaux domestiques ou commerciaux.



Veuillez conserver ces instructions comme référence pour une utilisation future.



Notes sur la protection de l'environnement

Ne jetez pas ce produit avec les déchets domestiques habituels à la fin de sa vie utile ; amenez-le à un point de collecte de recyclage des appareils électriques et électroniques. Le symbole sur le produit, le mode d'emploi ou l'emballage vous indiqueront les modalités de mise au rebut.

Les matériaux sont recyclables comme indiqué par son marquage. Par son recyclage, par le recyclage des matériaux ou par d'autres formes de réutilisation des appareils usagés, vous contribuerez grandement à la protection de notre environnement. Veuillez vous informer auprès de votre commune sur les lieux autorisés de collecte.



N'obstruez pas la ventilation de l'appareil. Assurez-vous qu'aucun rideau, journal, meuble ou d'autres types d'objet n'obstrue le système de ventilation de l'appareil. Le système de ventilation doit être libéré de tout objet en permanence ! Exposer l'appareil à une chaleur excessive peut l'endommager et réduire sa durée de vie ou ses performances.



Exposition à la chaleur

Ne pas exposer l'appareil à la lumière directe du soleil. Vérifier que l'appareil n'est pas à proximité de sources de chaleur directes comme les radiateurs ou des flammes nues. Vérifier que les fentes de ventilation de l'appareil ne sont pas recouvertes.



Humidité et nettoyage

Cet appareil n'est pas étanche ! Ne pas le plonger dans de l'eau. Ne pas permettre au lecteur d'entrer en contact avec de l'eau. Si de l'eau pénètre à l'intérieur du lecteur, de sérieux dommages sont possibles. Ne pas utiliser des agents nettoyants contenant de l'alcool, de l'ammoniac, de l'essence ou des produits abrasifs car ils pourraient détériorer le lecteur. Pour le nettoyage, utiliser un chiffon doux légèrement humide.



Recyclage responsable

Les piles et l'emballage ne doivent pas être jetés dans la poubelle. Les piles doivent être déposées à un centre de collecte des piles usagées. La différenciation des déchets et des matériaux permet le respect de l'environnement.

Emplacement des commandes

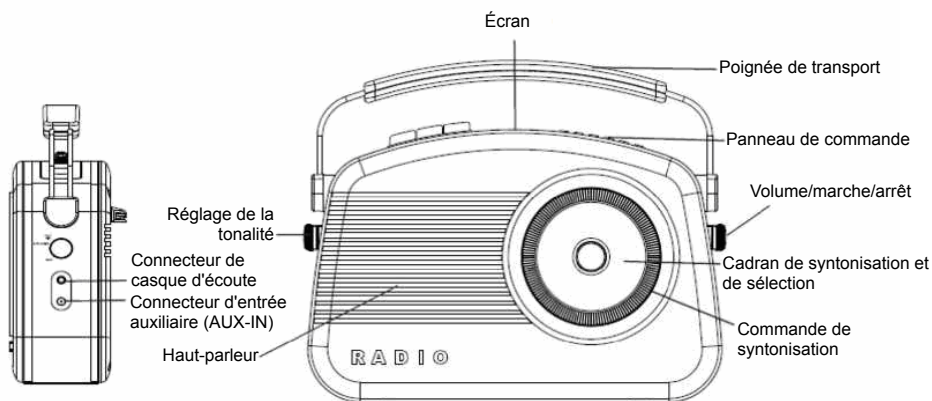

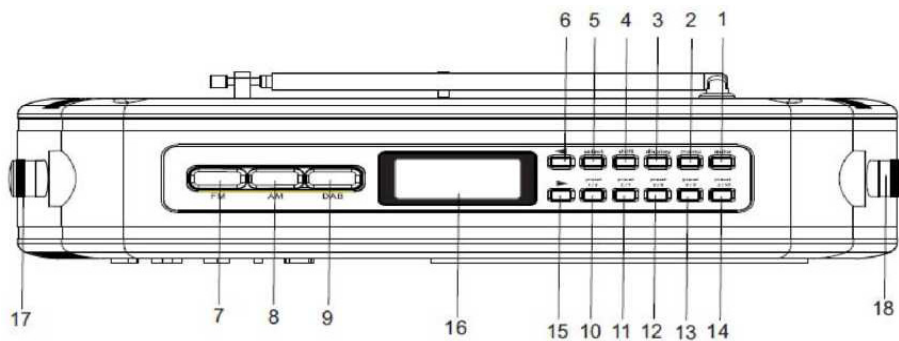
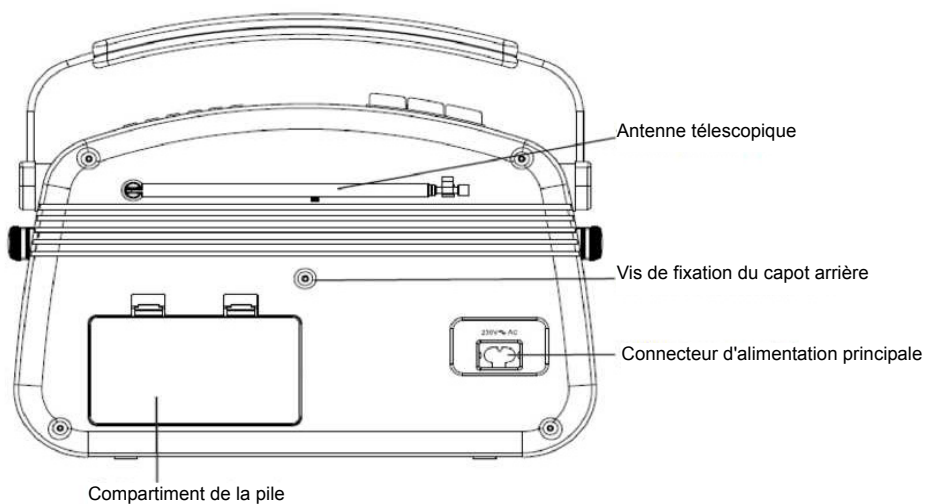

- | | |
|---|--|
| 1. Bouton « AUTO » (recherche des stations DAB) | 10. Préréglage 1 et 6 |
| 2. Bouton « MENU » | 11. Préréglage 2 et 7 |
| 3. Bouton « Affichage » | 12. Préréglage 3 et 8 |
| 4. Bouton « Gamme » (pour les préréglages 6 à 10) | 13. Préréglage 4 et 9 |
| 5. Bouton « Sélection » | 14. Préréglage 5 et 10 |
| 6. Bouton haut | 15. Bouton bas |
| 7. Sélecteur AM | 16. Écran LCD DAB |
| 8. Sélecteur FM | 17. Réglage de la tonalité |
| 9. Sélecteur DAB | 18. Commande de volume et Marche/Arrêt |

Utilisation de votre radio DAB+

Première mise sous tension

Pour allumer l'appareil, tournez la commande **volume et marche/arrêt** à droite. Appuyez sur le bouton du **sélecteur DAB**. Quand le mode DAB est choisi pour la première fois, l'écran s'éclairera et le message « Welcome to DAB » est affiché.

La radio numérique DAB+ lance automatique la recherche des stations. L'écran ci-dessous est affiché. Un graphique à barres indique la progression de la recherche.



Barre de progression

Symbole de la force du signal

À la fin de la recherche, la radio numérique DAB+ sélectionne les premières stations disponibles ; les stations sont énumérées dans l'ordre numérique puis alphabétique.

La liste des stations est mémorisée de façon à ce que la prochaine fois que vous allumez la radio numérique DAB+, la recherche des stations n'est pas relancée.

Si aucune station n'est trouvée, vérifiez qu'une bonne couverture DAB dans votre région existe.

Il est possible de réaliser une recherche manuel des stations, voir la recherche manuelle à la page 16.

Changer de station DAB

Appuyez sur les boutons ► et ◀ pour faire défiler la liste des stations disponibles. Le nom de la station apparaît sur la troisième ligne de l'afficheur.

Une fois la station souhaitée affichée, appuyez sur le bouton **Sélection**. La radio numérique DAB+ se règle sur cette station.

Réglage du volume

Augmentez le volume en tournant la commande de volume à droite.

Diminuez le volume en tournant la commande de volume à gauche.

Bouton de tonalité

Le bouton de tonalité est utilisé pour amplifier les fréquences basses (basse) ou les fréquences hautes (aigus) de la sortie audio de la radio numérique DAB+.

Tourner le bouton de tonalité à droite améliore le contenu en fréquences hautes (aigus) de la sortie audio.

- Tourner le bouton de tonalité à gauche améliore le contenu en fréquences basses (basses) de la sortie audio.

Recherche des stations DAB

En raison de la nature de la radio DAB, des stations et des services supplémentaires sont disponibles. Si vous souhaitez rechercher de nouvelles stations DAB de votre région, exécutez une nouvelle recherche.

Appuyez sur le bouton **AUTO** pour lancer une recherche locale des stations.

La radio numérique DAB+ lance automatique la recherche des stations. L'écran ci-dessous est affiché. Un graphique à barres indique la progression de la recherche et le nombre de stations détectées au cours de la recherche.

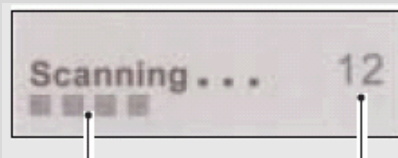

Barre de progression

Nombre de stations détectées

Utilisation de votre radio DAB+

Symboles d'affichage des stations

Vous verrez des symboles affichés avec le nom de la station. Les symboles sont les suivants :

? Affiché devant le nom de la station si la station n'est pas disponible ou n'émet pas.

>> Affiché à la suite du nom de la station indique une station principale avec des services additionnels.

>> Affiché devant le nom de la station indique une station secondaire.

Mémoriser des stations pré-réglées DAB

Remarque : *Chaque bouton de pré-réglage peut mémoriser deux stations pré-réglées. Par exemple, le bouton de pré-réglage 1/6, sur la radio numérique DAB+, mémorise les stations pré-réglées 1 et 6.*

Vous pouvez mémoriser jusqu'à 10 stations DAB pour un accès rapide de la façon suivante :

1. Réglez la station que vous souhaitez pré-régler.
2. Appuyez longuement sur le bouton de pré-réglage (par ex. 1/6) situé au bas de la radio numérique DAB+. « Preset # saved » s'affiche sur la deuxième ligne de l'afficheur, où # est le numéro de la position de pré-réglage.
3. Pour mémoriser la position de pré-réglage 6 à 10, appuyez longuement sur le bouton « Gamme » puis appuyez longuement sur le bouton de pré-réglage souhaité. Si vous avez déjà mémorisé une station DAB à cet emplacement de pré-réglage, elle sera écrasée par la nouvelle station.

Sélection d'une station pré-réglée

Pour sélectionner les stations pré-réglées 1-5, appuyez sur les boutons de pré-réglage respectifs.

Pour sélectionner les stations pré-réglées 6-10, enfoncez le bouton **Gamme** puis appuyez sur le bouton de pré-réglage souhaité.

Si aucune station pré-réglée n'a été mémorisée, « Empty preset » est affiché sur l'écran. L'affichage revient à la station précédemment sélectionnée après quelques secondes.

Réinitialisation

Vous pouvez supprimer toutes les stations pré-réglées et revenir aux réglages d'usine de la radio numérique DAB+ de la façon suivante :

1. Appuyez longuement sur le bouton **MENU**.
2. L'afficheur indique « Press SELECT to confirm reset... »
3. Appuyez sur le bouton **Sélection**. L'afficheur indique « Welcome to DAB » avant de lancer une nouvelle recherche des stations.

La radio numérique DAB+ revient aux réglages d'usine.

Si vous ne souhaitez pas réinitialiser la radio numérique DAB+, patientez quelques secondes sans appuyer aucun bouton et la radio revient au mode normal de fonctionnement.

Utilisation de votre radio DAB+

Modifier les informations DAB affichées

Il est possible de modifier les informations affichées sur la troisième ligne de l'afficheur lors de l'écoute d'une station DAB. Veuillez noter que ces informations ne sont pas disponibles pour les stations AM/FM conventionnelles. Les sept types d'information énumérés ci-dessous sont disponibles avec des exemples à la droite du texte. Pour modifier les informations affichées, appuyez plusieurs fois sur le bouton « Affichage ».

Appuyer sur le bouton « Affichage »



Segment d'étiquette dynamique (DLS)

Les informations fournies par la station DAB défilent. Il s'agit des informations sur le titre de la musique, des détails sur le programme qui sont fournies par le diffuseur.

Type de programme (PTY)

C'est une description du type de programme diffusé par la station DAB qui est fournie par le diffuseur.

Nom du multiplexe

Il s'agit du nom du multiplexe du programme diffusé que vous êtes en train d'écouter.

Heure et date

Il s'agit de l'heure et de la date qui sont fournies de façon précise par le diffuseur.

Canal et fréquence

Le numéro de canal et la fréquence de transmission sont affichés.

Information de signal

Il s'agit du débit binaire et du mode de signal.

Taux d'erreur du signal

Si le signal diffusé contient des erreurs, le système peut appliquer des corrections.

Le nombre de correction du signal est affiché comme une valeur numérique comprise entre 0 et 99. Plus la valeur augmente, plus le signal est déformé.

Pour améliorer la réception, modifiez la position de l'antenne.

Utilisation de votre radio DAB+

Utilisation du menu système

Le bouton **MENU** vous permet de modifier certaines options du système de votre radio numérique DAB+. Ces options sont organisées dans une structure hiérarchique comme indiqué ci-dessous.

En appuyant sur le bouton **MENU**, vous accédez aux commandes du menu. Ces options sont décrites ci-dessous.

Ordre des stations

Cette fonction vous permet de définir de quelle façon les stations sont organisées lors du défilement dans la liste des stations.

1. Appuyez sur le bouton **MENU** pour accéder aux commandes du menu.
2. Appuyez sur le bouton **▶** ou **◀** jusqu'à ce que s'affiche l'option « Station order ».

3. Appuyez sur le bouton **Sélection** pour accéder à l'ordre des stations « Station order ».

4. Utilisez le bouton **▶** ou **◀** pour afficher l'option voulue.

Les options disponibles sont décrites comme suit.

Alphanumérique

C'est le réglage par défaut. Les stations sont organisées dans l'ordre numérique puis alphabétique.

5. Appuyez sur le bouton **Sélection** pour confirmer.

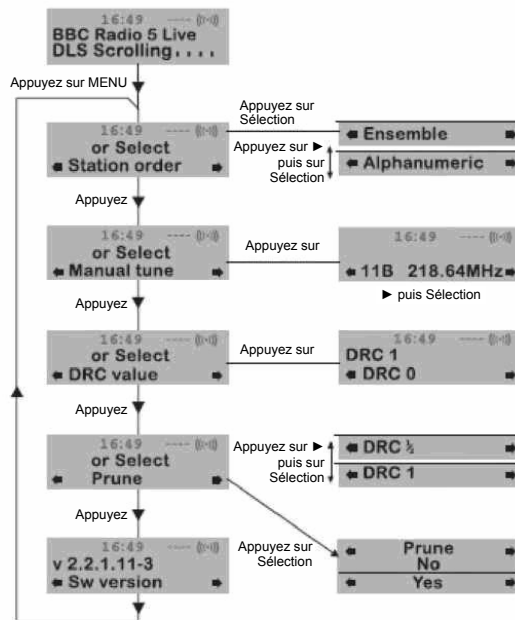

Utilisation de votre radio DAB+

Recherche manuelle

Il est possible de rechercher manuellement un canal ou une fréquence spécifique et de l'ajouter à la liste des stations.

Cette fonction permet d'obtenir une réception optimale du canal ou de la fréquence spécifique en tenant compte de la position de l'antenne.

1. Appuyez sur le bouton **MENU** pour accéder aux commandes du menu.
2. Appuyez sur le bouton ► ou ◀ jusqu'à ce que s'affiche l'option « Manual Tune ».
3. Appuyez sur le bouton **Sélection** pour accéder à la recherche manuelle « Manual tune ».
4. Utilisez le bouton ► ou ◀ pour régler le canal ou la fréquence
5. Appuyez sur le bouton **Sélection**.

Un rectangle s'affiche sur la deuxième ligne de l'afficheur. La position du rectangle indique la force du signal (plus il est à droite, plus la force du signal est forte).

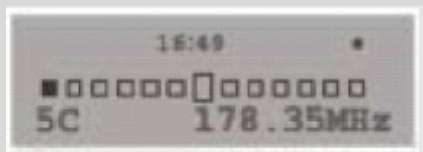

6. Réglez la position de l'antenne pour obtenir la force de signal optimale.
7. Appuyez sur le bouton **Sélection** pour confirmer.

Version

Cette information est fournie comme référence technique au cas improbable qu'une réparation soit nécessaire.

Appuyez sur le bouton **MENU** pour accéder aux commandes du menu.

Appuyez sur le bouton ► ou ◀ jusqu'à ce que s'affiche l'option « Sw version ».

Le numéro de version s'affiche sur la deuxième ligne.

Réglage de plage dynamique

La fonction DRC ajoute ou supprime un degré de compression pour corriger les différences dans la plage dynamique entre les stations radio. Par exemple, une station qui diffuse de la musique populaire peut avoir un niveau élevé de compression appliqué comme l'accentuation est à un niveau d'écoute élevé et constant, alors qu'une station qui diffuse de la musique classique doit avoir une faible voire aucune compression car l'auditeur a besoin de toutes les fréquences hautes et basses de la musique pour percevoir les détails.

Trois niveaux de compression sont possibles :

- **DRC 0** : aucune compression n'est appliquée.
- **DRC 1** : une compression maximale est appliquée (c'est le réglage par défaut).
- **DRC 1/2** : une compression moyenne est appliquée.

La meilleure façon de définir quel réglage vous convient le mieux est d'essayer les différentes valeurs avec diverses sources sonores.

1. Appuyez sur le bouton **MENU** pour accéder aux commandes du menu.
2. Appuyez sur le bouton ► ou ◀ jusqu'à ce que s'affiche l'option « DRC Value ».
3. Appuyez sur le bouton **Sélection** pour accéder à l'option « DRC value ». Le niveau DRC actuel s'affiche sur la deuxième ligne de l'afficheur.
4. Appuyez sur le bouton ► pour sélectionner l'une des trois valeurs DRC. Les options disponibles apparaissent sur la troisième ligne de l'afficheur.
5. Une fois la valeur DRC nécessaire affichée, appuyez sur le bouton **Sélection** pour confirmer. Vous devriez être en mesure d'entendre immédiatement les différences entre les valeurs de compression.
6. Station perdue.

Non

Oui

Utilisation de la radio AM/FM

Activer le mode AM/FM

Alors que la radio numérique DAB+ est en mode DAB, appuyez sur le sélecteur de la bande de fréquence (AM ou FM) souhaitée. Vous entendez un bruit de fond car aucune station n'a été réglée. L'afficheur se présente comme sur l'image ci-dessous.

Réglage de la radio

Pour régler une station/diffusion radio, tournez la commande de syntonisation à gauche ou à droite jusqu'à ce que le repère soit aligné avec la fréquence souhaitée sur le cadran de syntonisation (voir ci-dessous).

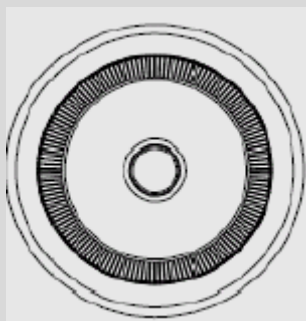

Quand le repère est à l'horizontal, vous avez atteint soit le début, soit la fin de la plage de fréquence. N'essayez pas de forcer le cadran au-delà de ces positions.

Commande de volume

Quand la radio numérique DAB+ est allumée, tournez soit la commande à droite pour augmenter le volume, soit à gauche pour diminuer le volume.

Bouton de tonalité

Le bouton de tonalité est utilisé pour amplifier les fréquences basses (basse) ou les fréquences hautes (aigus) de la sortie audio de la radio numérique DAB+.

Tourner le bouton de tonalité à droite améliore le contenu en fréquences hautes (aigus) de la sortie audio.

Tourner le bouton de tonalité à gauche améliore le contenu en fréquences basses (basses) de la sortie audio.

Utilisation de l'entrée auxiliaire

Le signal d'un autre système de divertissement à domicile peut être connecté à la radio numérique par le connecteur 3,5 mm d'entrée auxiliaire sur le côté droit de la radio numérique.

Vous aurez besoin d'un câble stéréo avec des connecteurs qui s'adaptent à votre autre dispositif audio.

Réglez le niveau de volume souhaité en tournant la commande de volume de la radio numérique.

Dépannage

Si vous rencontrez des problèmes avec votre radio numérique DAB+, vérifiez d'abord les points énumérés ci-dessous.

Aucun son

Vérifiez que le volume n'est pas réglé au minimum.

Assurez-vous que la radio a été en mesure de trouver des stations DAB/AM/FM.

L'afficheur indique « no services available » en mode DAB

Vérifiez la couverture DAB de votre région.

Essayez d'orienter l'antenne ou de déplacer la radio.

Réception pauvre

Comme tout service radio, il peut exister des zones de réception faible du signal. Suivez les instructions de recherche manuelle à la page 16 et réglez l'antenne tout en observant la force du signal afin d'obtenir la réception optimale du signal. Si la réception est toujours pauvre, déplacez la radio à un autre endroit de la pièce et réessayez.

Je n'ai pas accès aux services secondaires

Au moment de la publication ce manuel, peu de services secondaires sont disponibles en Australie. Ils commenceront à être plus nombreux dès que la diffusion de stations DAB sera plus répandue. Si une station de service secondaire est disponible, l'indicateur '»' s'affichera à la suite du nom de la station.

L'écran s'efface et indique

« SERVICE OFF AIR »

Cela se produit quand le diffuseur modifie d'intitulé d'un service ou supprime l'intitulé alors que vous écoutez la station. La radio essaiera de syntoniser à nouveau la station. Autrement encore, lancez une recherche en appuyant sur le bouton **AUTO**.

Je n'entends pas la station choisie

La station que vous écoutez est affichée sur la deuxième ligne. La troisième ligne indique l'option sélectionnée, mais vous devez appuyer sur le bouton **Sélection** pour régler la station choisie.

Le son est déformé pour certaines stations

La raison est un signal de réception faible. Réorientez l'antenne pour obtenir une force de signal maximale.

Si le problème persiste, faites appel à votre revendeur ou contactez le service à la clientèle.

NETTOYAGE ET ENTRETIEN

- Veuillez respecter aussi les consignes de sécurité.
- Avant le nettoyage, débranchez toujours le cordon d'alimentation.
- Nettoyez le coffret avec un chiffon doux légèrement humide et un peu de détergent doux.
- N'utilisez jamais des détergents abrasifs ou des outils pointus.

Précautions de sécurité :



Pour réduire le risque de choc électrique, ce produit ne doit être ouvert que par un technicien qualifié si une réparation s'impose. Débranchez l'appareil et les autres équipements du secteur s'il y a un problème. Ne pas exposer l'appareil à l'eau ni à l'humidité.

Maintenance

Nettoyez uniquement le produit avec un chiffon sec.
N'utilisez pas de solvants ni des produits abrasifs.

Garantie

Toutes altérations et/ou modifications du produit annuleront la garantie. Nous ne serons tenus responsables d'aucune responsabilité pour les dommages dus à une utilisation incorrecte du produit.

Avertissement

Le design et les caractéristiques techniques sont sujets à modification sans notification préalable. Tous les logos de marques et noms de produits sont des marques déposées ou immatriculées dont leurs détenteurs sont les propriétaires et sont donc reconnues comme telles dans ce document.

Élimination des déchets



- Ce produit doit être jeté séparément des ordures ménagères dans un point de collecte approprié. Ne jetez pas ce produit avec les ordures ménagères ordinaires.
- Pour plus d'informations, contactez le distributeur ou l'autorité locale responsable de la gestion des déchets.

Ce produit est fabriqué et délivré en conformité avec toutes les directives et règlements applicables et en vigueur dans tous les états membre de l'Union Européenne. Il est également conforme aux spécifications et à la réglementation en vigueur dans le pays de vente.

La documentation officielle est disponible sur demande. Cela inclut mais ne se limite pas à : La déclaration de conformité (et à l'identification du produit), la fiche technique concernant la sécurité des matériaux, les rapports de test du produit.

Veuillez contacter notre centre de service à la clientèle pour plus d'assistance :

via le site Web : <http://www.nedis.fr/fr-fr/>



via courriel : service@nedis.com

via téléphone : +31 (0)73-5993965 (aux heures de bureau)

NEDIS B.V., De Tweeling 28, 5215 MC's-Hertogenbosch, PAYS-BAS

NEDERLANDS

VEILIGHEIDSIINSTRUCTIES

 <p>Een driehoek met een bliksemsymbool wijst de gebruiker op 'gevaarlijke spanning' die niet-geïsoleerd is in de omkasting en die hoog genoeg is om een risico op een elektrische schok met zich mee te brengen.</p>	<p>WAARSCHUWING</p> <p>KANS op ELECTRISCHE SCHOK NIET OPENEN</p> <p>VOORZICHTIG: VERWIJDER DE BEHUIZING (OF ACHTERKANT) NIET, OM DE KANS OP EEN ELEKTRISCHE SCHOK TE VERMINDEREN. ER ZIJN GEEN INTERNE ONDERELEN DIE DOOR DE GEBRUIKER ONDERHOUDEN KUNNEN WORDEN, ONDERHOUD KAN ALLEEN DOOR GEKWALIFICEERD PERSONEEL WORDEN UITGEVOERD.</p>	 <p>Een driehoek met een uitroepteken wijst de gebruiker op belangrijke instructies voor gebruik en onderhoud in de bijgevoegde handleiding, die moeten worden bestudeerd.</p>
--	---	--

VERDERE INFORMATIE



Pas op voor kleine onderdelen en batterijen. Slik die niet in. Ze kunnen gevaarlijk zijn voor uw gezondheid en tot verstikking leiden. Houd kleine apparaten en batterijen buiten het bereik van kinderen.



Belangrijk advies over gehoorbescherming

Opgelet:

De zorg voor uw gehoor is voor zowel uzelf als voor ons belangrijk.

Wees daarom voorzichtig tijdens het gebruik van dit apparaat.

Onze aanbeveling: **Voorkom hoog volume.**

Houd toezicht op kinderen tijdens het gebruik van een hoofdtelefoon, zorg ervoor dat het apparaat niet is ingesteld op een hoog volume.

Opgelet!

Hoge volumes kunnen onherstelbare schade aan de oren van kinderen veroorzaken.



Sta **NOOIT** toe dat iemand, en vooral kinderen, voorwerpen in de gaten, sleuven of openingen van dit apparaat stoppen. Het apparaat mag alleen worden geopend door een gekwalificeerde hulp.



Gebruik het apparaat alleen voor het beoogde doel.
Dit apparaat mag alleen worden gebruikt in huizen en bedrijfsruimten.



Bewaar deze handleiding voor verdere naslag.



Instructies voor milieuvriendelijke afvoer

Gooi dit product niet weg met het gebruikelijke huishoudelijke afval aan het einde van de levenscyclus. Geef het af bij een inzamelpunt voor de recycling van elektrische en elektronische apparaten. Het symbool op het product en de gebruiksaanwijzing of de verpakking informeren u over de methoden voor verwijdering.

De materialen zijn recyclebaar zoals vermeld in de merktekens. Met het hergebruik, recycling van materiaal of andere vormen van hergebruik van oude apparaten, levert u een belangrijke bijdrage aan de bescherming van ons milieu. Informeer bij de gemeentelijke administratie voor het aangewezen afvalinzamelingspunt.



Blokkeer de ventilatieopeningen van het apparaat niet. Zorg ervoor dat er geen gordijnen, kranten, meubels of enig ander type object het ventilatiesysteem van het apparaat blokkeert. Het ventilatiesysteem mag nooit worden geblokkeerd door objecten! Oververhitting kan leiden tot ernstige schade aan het apparaat en kan de prestaties en de levensduur verminderen.



Hitte en warmte

Stel het apparaat niet bloot aan direct zonlicht. Zorg ervoor dat het apparaat niet wordt blootgesteld aan directe warmtebronnen zoals kachels of open vuur. Zorg ervoor dat de ventilatiesleuven van het apparaat niet zijn afgedekt.



Vocht en reiniging

Dit apparaat is niet waterdicht! Dompel de speler niet onder in water. Sta niet toe dat de speler in contact komt met water. Als er water in de speler komt kan dit ernstige schade veroorzaken. Gebruik geen schoonmaakmiddelen die alcohol, ammoniak, benzeen of schuurmiddelen bevatten, deze kunnen de speler beschadigen. Gebruik voor het schoonmaken een zachte, vochtige doek.



Professionele recycling

Batterijen en verpakkingen mogen niet worden weggegooid met het huisvuil, batterijen moeten worden ingeleverd bij een inzamelpunt voor lege batterijen. Het scheiden van wegwerfverpakkingsmateriaal is milieuvriendelijk.

Locatie van de bediening

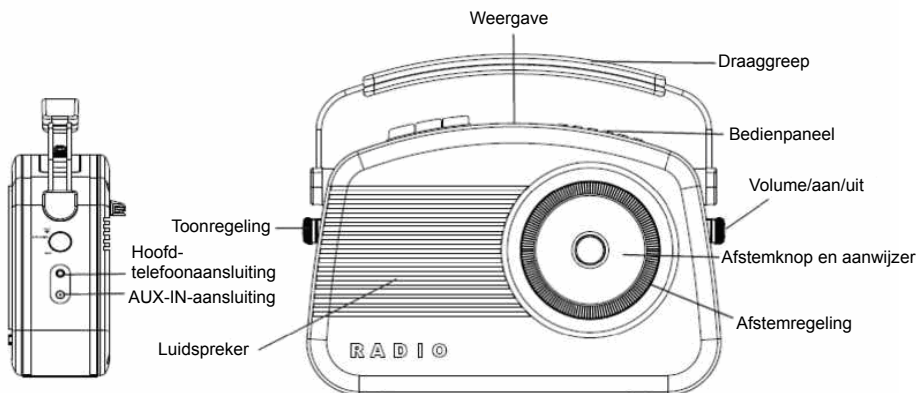

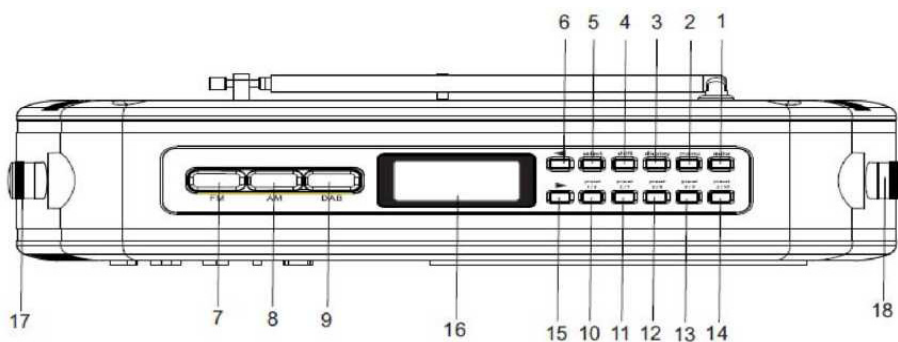
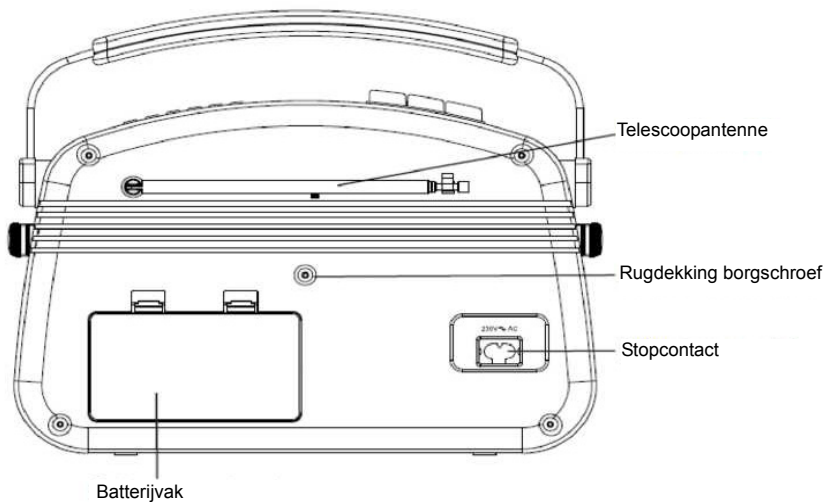

1. Autoknop (scan naar DAB-zenders)
2. Menuknop
3. Weergaveoptieknop
4. Shift-knop
(voor de voorkeuzenzenders 6-10)
5. Selectieknop
6. Omhoogknop
7. AM-keuzeknop
8. FM-keuzeknop
9. DAB-keuzeknop

10. Voorinstelling 1 en 6
11. Voorinstelling 2 en 7
12. Voorinstelling 3 en 8
13. Voorinstelling 4 en 9
14. Voorinstelling 5 en 10
15. Naar benedenknop
16. DAB LCD-scherm
17. Toonregeling
18. Aan/uit en volumeregeling

Het gebruik van uw DAB+ radio

Voor de eerste keer inschakelen

Om in te schakelen, draait u de **aan/uit- en volume**-bediening naar rechts. Druk op de **DAB selectie**-knop. Wanneer DAB-modus voor de eerste keer is geselecteerd, licht het display op en wordt 'Welcome to DAB' weergegeven.

De DAB+ digitale radio begint automatisch te zoeken naar zenders. Het onderstaande scherm wordt weergegeven. Een voortgangsbalk geeft de voortgang van de zoekactie aan.



Voortgangsbalk Symbool signaalsterkte

Wanneer de scan is voltooid, selecteert de DAB+ digitale radio de eerst beschikbare zender. Stations worden in numerieke en vervolgens alfabetische volgorde weergegeven.

De zenderlijst wordt in het geheugen bewaard waardoor het zoeken naar zenders niet plaatsvindt als u de volgende keer de DAB+ digitale radio aanzet.

Als er geen zenders zijn gevonden, controleer dan of er voldoende DAB-bereik is in uw omgeving.

Het is mogelijk om een handmatige scan uit te voeren voor stations, zie Handmatige instelling op pagina 16.

DAB-stations veranderen

Druk op ► en ◀ om omhoog en omlaag te bladeren in de lijst met beschikbare zenders. De stationnamen verschijnen op lijn 3 van het display.

Als de gewenste zender wordt weergegeven, drukt u op **SELECT**. De DAB+ digitale radio stemt vervolgens af op die zender.

Het volume aanpassen

Om het volume te verhogen draait u de volumeknop naar rechts.

Om het volume te verlagen, draait u de volumeknop naar links.

Toonregeling

De toonregeling wordt gebruikt om de audio-uitvoer van de DAB+ digitale radio binnen een hoog (treble) en laag (bas) frequentiebereik te veranderen.

Draai de afstemknop naar rechts voor meer hoog-frequent (treble) geluid.

- Draai de afstemknop naar links voor meer laag-frequent (bas) geluid.

Scannen op DAB-zenders

Vanwege de aard van DAB-radio, komen er regelmatig extra stations en diensten beschikbaar. Als u wilt zien of er nieuwe DAB-zenders geïntroduceerd zijn in uw gebied kunt u een zoekopdracht starten.

Druk op de **AUTO**-knop om het lokaal zoeken naar zenders te activeren.

De DAB+ digitale radio begint automatisch te zoeken naar zenders. Het onderstaande scherm wordt weergegeven. Een voortgangsbalk geeft de voortgang van de zoekopdracht en het aantal gevonden zenders weer als de scan vordert.

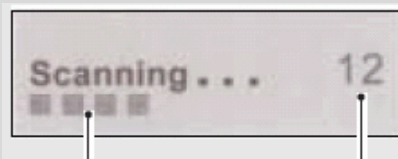

Voortgangsbalk

Aantal stations gevonden

Het gebruik van uw DAB+ radio

Weergavesymbolen stations

U kunt dezelfde symbolen naast stations weergegeven zien. Deze hebben de volgende betekenis:

? Dit wordt weergegeven voor de naam van het station als het station niet beschikbaar is of niet actief.

>> Wordt weergegeven na de naam van de zender om aan te geven dat dit een primaire zender is met secundaire diensten.

<< Wordt weergegeven voor de naam van de zender om aan te geven dat dit een secundair station is.

DAB-voorkeuzenders opslaan

Opmerking: *Elke voorkeuzendertoets heeft twee voorkeuzenders. De voorkeuzendertoets 1/6 op de DAB+ digitale radio geeft toegang tot de vooraf ingestelde posities 1 en 6.*

U kunt maximaal 10 DAB-zenders voor snelle toegang als volgt opslaan:

1. Stem af op de zender die u wilt vastleggen.
2. Houd een van de voorkeuzetoetsen (bijv. 1/6) aan de bovenkant van de DAB+ digitale radio ingedrukt. 'Preset # saved' verschijnt op de tweede regel van het display, waarbij # het nummer van de voorkeuzender is.
3. Om de voorkeuzerposities 6-10 op te slaan, houdt u de SHIFT-toets ingedrukt en drukt u vervolgens op de gewenste voorkeuzenderknop. Als u al een DAB-zender op die locatie hebt opgeslagen, wordt deze overschreven door de nieuwe zender.

Een voorkeuzender selecteren

Om voorkeuzenders 1-5 selecteren, drukt u op de betreffende voorkeuzknop.

Om voorkeuzenders 6-10 te selecteren, houdt u de **SHIFT**-knop ingedrukt en drukt u vervolgens op de relevante voorkeuzender.

Als u niet al een DAB-zender hebt opgeslagen in een van de voorkeuzenders, zal er 'Empty preset' (lege voorkeuzender) worden weergegeven. Het display keert terug naar het vorige station na een paar seconden.

Resetten

U kunt alle voorkeuzenders als volgt verwijderen en de DAB+ digitale radio naar de fabrieksinstellingen te resetten:

1. Houd de **MENU**-knop ingedrukt.
2. Op het display verschijnt 'Press SELECT to confirm reset...'
3. Druk op de **SELECT**-knop. Op het display verschijnt 'Welcome to DAB', voordat er een nieuwe scan naar stations wordt gestart.

De DAB digitale radio wordt gereset naar de fabrieksinstellingen.

Als u de DAB+ digitale radio niet opnieuw wilt instellen, wacht u een paar seconden zonder op een knop te drukken. De DAB digitale radio zal terugkeren naar de eerdere gebruikstoestand.

Het gebruik van uw DAB+ radio

Veranderen van de DAB-displayinformatie

Het is mogelijk om de informatie te veranderen die wordt weergegeven op de derde regel van het display bij het luisteren naar een DAB-zender. Deze informatie is niet beschikbaar tijdens het luisteren naar conventionele AM/FM-zenders. Er zijn zeven soorten informatie beschikbaar, die hieronder worden vermeld met voorbeelden aan de rechterkant van de tekst. Om de informatie te veranderen die wordt weergegeven, drukt u herhaaldelijk op de weergave-toets.



Dynamisch labelsegment (DLS)

Dit is scrollende tekst met informatie die door de DAB-zender wordt verstrekt. Het kan informatie bevatten over muziktitels of details van de programmeur en wordt geleverd door de zender.

Programmatype (PTY)

Dit is een beschrijving van het soort programma dat door het station, en door de omroeporganisatie wordt verstrekt.

Multiplexnaam

Dit laat de multiplex zien die het programma uitzendt waar u naar luistert.

Tijd en datum

Dit geeft de tijd en datum weer en wordt verzorgd door de omroep.

Kanaal en frequentie

Dit geeft het kanaalnummer en de zendfrequentie weer.

Signaalinformatie

Dit toont de digitale bit-rate en de signaalmodus.

Foutsignaal-verhouding

Als het zendsignaal fouten bevat, kan het systeem die corrigeren.

Het aantal signaalcorrecties kan worden weergegeven als een numerieke waarde tussen 0 en 99. Naarmate de waarde toeneemt, zult u het signaal horen verslechteren.

Om de ontvangst te verbeteren kunt u de positie van de antenne aanpassen.

Het gebruik van uw DAB+ radio

Het menusysteem gebruiken

De **MENU**-knop stelt u in staat een deel van de systeemopties op uw DAB+ digitale radio te veranderen. Deze opties zijn in een menustructuur ingedeeld zoals hieronder weergegeven.

Door op de **MENU**-knop te drukken, wordt het menu geopend. De opties worden hieronder beschreven.

Stationsvolgorde

Met deze functie kunt u bepalen hoe de zenders zijn gerangschikt bij het scrollen in de lijst met stations.

1. Druk op de **MENU**-knop om naar het menu te gaan.
2. Druk op ► of ◀ totdat 'Station order' wordt weergegeven.

3. Druk op de **SELECT**-knop om 'Station order' te selecteren.

4. Gebruik ► of ◀ om de gewenste optie weer te geven.

De beschikbare mogelijkheden worden hieronder beschreven.

Alfanumeriek

Dit is de standaardinstelling. De zenders zijn gerangschikt op numerieke en vervolgens alfabetische volgorde.

5. Druk op **SELECT** om te bevestigen.

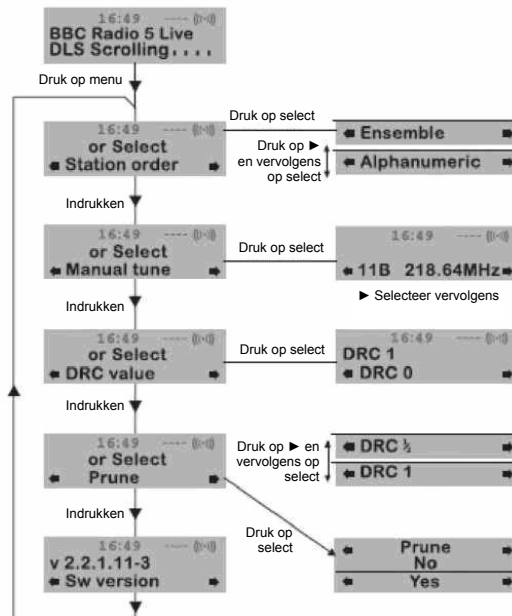

Het gebruik van uw DAB+ radio

Handmatig afstemmen

Het is mogelijk om handmatig af te stemmen op een specifiek kanaal/frequentie en deze toe te voegen aan de zenderlijst.

Deze functie kan worden gebruikt om de optimale ontvangst van een bepaald kanaal/frequentie te vinden, waarbij er rekening gehouden wordt met de positie van de antenne.

1. Druk op de **MENU**-knop om naar het menu te gaan.
2. Druk op ► of ◀ tot 'Manual tune' wordt weergegeven.
3. Druk op de **SELECT** knop om naar 'Manual tune' te gaan.
4. Gebruik ofwel de ► of ◀-toets om het gewenste kanaal/frequentie te selecteren
5. Druk op de **SELECT**-knop.

Een rechthoek wordt op de tweede regel van het display weergegeven. De positie van deze rechthoek geeft de signaalsterkte (hoe verder naar rechts, hoe beter de signaalsterkte).

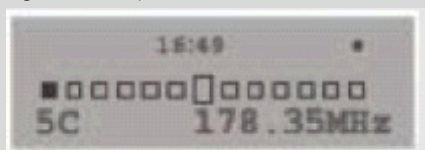

1. Pas de positie van de antenne aan om de optimale signaalsterkte te verkrijgen.
2. Druk op **SELECT** om te bevestigen.

softwareversie

Uitsluitend bedoeld als referentie voor een technicus in het onwaarschijnlijke geval dat onderhoud ooit nodig mocht zijn.

Druk op de **MENU**-knop om naar het menu te gaan.

Druk op ► of ◀ totdat 'Sw-version' wordt weergegeven.

Het versienummer verschijnt op lijn 2.

Dynamisch bereikbeheer

DRC voegt een mate van compressie toe of verwijdert deze ter compensatie van de verschillen in het dynamische bereik van radiozenders. Zo zal bijvoorbeeld een zender met populaire muziek een hoge mate van compressie toepassen, aangezien de nadruk ligt op een constant hoog luisterniveau, terwijl een zender met klassieke muziek weinig of geen compressie heeft, zodat de luisteraar alle hoogte-en dieptepunten in de muziek gedetailleerd kan beluisteren.

Er zijn drie compressieniveaus:

- **DRC 0:** er wordt geen compressie toegepast.
- **DRC 1:** maximale compressie toegepast (dit is de standaardinstelling).
- **DRC 1/2:** er wordt gemiddelde compressie toegepast.

De beste manier om te bepalen welke van deze instellingen het beste bij u past, is om te experimenteren met de instellingen van verschillende bronnen.

1. Druk op de **MENU**-knop om naar het menu te gaan.
2. Druk op de ► of ◀-knop totdat 'DRC value' wordt weergegeven.
3. Druk op de **SELECT**-knop om naar 'DRC value' te gaan. Het huidige DRC-niveau wordt op lijn 2 van het display weergegeven.
4. Druk op de ►-knop om te kiezen tussen de drie DRC-waarden. De beschikbare opties verschijnen op lijn 3 van het display.
5. Als de gewenste DRC-waarde wordt weergegeven, drukt u op **SELECT** om te bevestigen. U moet in staat zijn om het verschil in compressie onmiddellijk te horen.
6. Station verminderen.

Nee

Ja

Gebruik van de AM/FM-radio

Overschakelen naar AM/FM-modus

Met de DAB+ digitale radio in de DAB-modus, drukt u op de gewenste frequentiebandknop (AM of FM). U kunt achtergrondgeluid horen aangezien er geen zender is ingesteld. De display lijkt op de afbeelding hieronder.

Het afstemmen van de radio

Om af te stemmen op een radio-uitzending/station draait u de afstemknop naar links of rechts tot de wijzer de gewenste frequentiemarkeringen op de afstemschaal aanwijst (zie hieronder).

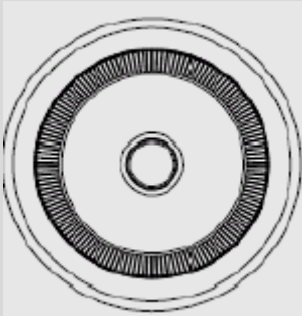

Wanneer de aanwijzer horizontaal staat heeft u het begin of einde van het frequentiebereik bereikt. Probeer niet om de wijzer verder te forceren in dezelfde richting.

Volumeschaal

Wanneer de DAB+ digitale radio is ingeschakeld, draait u de volumeknop naar rechts om het volume te verhogen, of naar links om het volume te verlagen.

Toonregeling

De toonregeling wordt gebruikt om de audio-uitvoer van de DAB+ digitale radio binnen een hoog (treble) en laag (bas) frequentiebereik te veranderen.

Draai de afstemknop naar rechts voor meer hoog-frequent (treble) geluid.

Draai de afstemknop naar links voor meer laag-frequent (bas) geluid.

Gebruik van Aux In

Het signaal van een ander home entertainment-systeem kan worden aangesloten op de digitale radio via de 3,5 mm-aux in-aansluiting aan de rechterkant van de digitale radio.

Er is een stereokabel nodig met connectors die overeenkomen met de aansluitingen op uw andere audio-apparaat.

Stel het gewenste volumeniveau in door de volumeregeling af te stemmen van de digitale radio.

Probleemoplossing

Als u van mening bent dat er iets mis is met uw DAB+ digitale radio is, controleer dan eerst de onderstaande punten.

Er komt geen geluid uit mijn radio

Controleer of het volume niet is ingesteld op het minimum.

Zorg ervoor dat de radio in staat om DAB/AM/FM-zenders te vinden.

Op het display verschijnt 'Geen diensten beschikbaar' in de DAB-modus

Controleer of er DAB-dekking is in uw omgeving.

Probeer de positie van de antenne aan te passen of de radio te verplaatsen.

Slechte ontvangst

Zoals bij elke radiodienst, zullen er gebieden zijn met een zwak signaal, wat een slechte ontvangst kan veroorzaken. Volg de instructies voor het handmatig afstemmen op pagina 16 en pas de antennerichting aan, terwijl u de sterkte van het signaal controleert tot het optimale signaal wordt verkregen. Als de ontvangst slecht blijft, probeer dan de radio naar een ander deel van de kamer te verplaatsen.

Ik krijg geen toegang tot secundaire diensten

Op het moment van publicatie van deze handleiding zijn er niet veel secundaire diensten beschikbaar in Australië. Dit zal toenemen naarmate meer DAB-zenders starten met uitzenden. Als een secundaire dienststation beschikbaar is, verschijnt de secundaire indicator '» ' naast de naam van de zender.

Het display gaat blanco met de melding 'SERVICE OFF AIR'

Dit kan gebeuren als een omroep het label van een dienst veranderd of verwijderd terwijl u luistert naar het station. De radio zal proberen om opnieuw af te stemmen op de zender. Als alternatief, kunt u een scan uitvoeren door op de **AUTO**-knop te drukken.

Ik kan het station niet horen dat ik heb geselecteerd

Het station waar u naar luistert wordt weergegeven op lijn 2. Lijn 3 toont de geselecteerde optie, maar u moet op de **SELECT**-knop drukken om af te stemmen op de geselecteerde zender.

Ik hoor vervorming op sommige stations

Dit komt door een zwak signaal. Repositioneer de antenne om een maximale signaalsterkte te krijgen.

Als het probleem aanhoudt, raadpleeg dan uw dealer of neem telefonisch contact op met de klantenservice.

REINIGING EN ONDERHOUD

- Volg de veiligheidsadviezen.
- Trek voor het reinigen altijd de stekker eruit.
- Reinig de behuizing met een zachte en vochtige doek en een mild schoonmaakmiddel.
- Gebruik geen schuurmiddelen of scherpe voorwerpen.

Veiligheidsmaatregelen:



Om het risico op elektrische schokken te voorkomen mag dit product ALLEEN worden geopend door een erkend technicus wanneer er onderhoud nodig is. Koppel het product los van de elektrische voeding en van andere apparatuur als er zich problemen voordoen. Stel het product niet bloot aan water of vocht.

Onderhoud

Reinig het product alleen met een droge doek.
Gebruik geen reinigingsmiddelen of schuurmiddelen.

Garantie

Eventuele wijzigingen en/of aanpassingen aan het product zullen de garantie ongeldig maken. Wij aanvaarden geen aansprakelijkheid voor schade veroorzaakt door onjuist gebruik van dit product.

Disclaimer

Ontwerpen en specificaties kunnen zonder kennisgeving worden gewijzigd. Alle logo's, merken en productnamen zijn handelsmerken of geregistreerde handelsmerken van de respectievelijke eigenaren en worden hierbij als zodanig erkend.

Afvoer



- Dit product is bestemd voor gescheiden inzameling bij een daartoe aangewezen verzamelpunt. Gooi dit product niet weg bij het huishoudelijk afval.
- Neem voor meer informatie contact op met de detailhandelaar of de lokale overheid die verantwoordelijk is voor het afvalbeheer.

Dit product is vervaardigd en geleverd in overeenstemming met de relevante reglementen en richtlijnen die voor alle lidstaten van de Europese Unie gelden. Het voldoet ook aan alle toepasselijke specificaties en reglementen van het land van verkoop.

Op aanvraag is officiële documentatie verkrijgbaar. Inclusief, maar niet uitsluitend:

Conformiteitsverklaring (en productidentiteit), materiaalveiligheidsinformatie en producttestrapport.

Wend u tot onze klantenservice voor ondersteuning:



via de website: <http://www.nedis.nl/nl-nl/>

via e-mail: service@nedis.nl

telefonisch: +31 (0)73-5993965 (tijdens kantooruren)

NEDIS B.V., De Tweeling 28, 5215 MC 's-Hertogenbosch, NEDERLAND

ISTRUZIONI PER LA SICUREZZA

 <p>Un triangolo con il simbolo di un fulmine richiama l'attenzione dell'utente sul "voltaggio pericoloso" in mancanza di isolamento della protezione che è in grado di provocare una scossa elettrica.</p>	<p style="text-align: center;">ATTENZIONE</p> <p style="text-align: center;">RISCHIO di SCOSSA ELETTRICA NON APRIRE</p> <p style="text-align: center;">ATTENZIONE: PER RIDURRE IL RISCHIO DI SCOSSA ELETTRICA, NON RIMUOVERE LA COPERTURA (O IL RETRO). NON CONTIENE PARTI RIPARABILI DALL'UTENTE, PER ASSISTENZA RIVOLGERSI AL PERSONALE QUALIFICATO.</p>	 <p>Un triangolo con un punto esclamativo richiama l'attenzione dell'utente sulle istruzioni importanti, su uso e manutenzione, secondo il manuale di seguito che andrebbe studiato.</p>
--	--	--

ULTERIORI INFORMAZIONI



Attenzione alle parti piccole e alle batterie, non ingerirle, potrebbe essere rischioso per la salute e causare soffocamento. Assicurarsi di tenere le parti piccole e le batterie fuori dalla portata dei bambini.



Suggerimenti importanti per la protezione dell'udito

Attenzione:

Noi ci preoccupiamo del tuo udito.

Quindi ti invitiamo a fare attenzione nell'utilizzo di questo apparecchio.

I nostri consigli: **Evitare i volumi alti.**

I bambini dovrebbero essere monitorati quando usano cuffie, assicurarsi che il volume non sia alto.

Attenzione!

I volumi elevati possono provare danni irreparabili alle orecchie dei bambini.



Non consentire MAI a nessuno, in particolare ai bambini, di inserire oggetti in buchi, fessure o aperture dell'apparecchio. Il dispositivo dev'essere aperto solo dall'assistenza qualificata.



Usare l'apparecchio solo per lo scopo per cui è previsto.

Il dispositivo può essere usato solo in ambienti domestici e lavorativi.



La invitiamo a conservare questo manuale per referenze future.



Istruzioni per la protezione ambientale

Non smaltire questo dispositivo con i rifiuti domestici al termine del suo ciclo di vita, consegnarlo presso un punto di raccolta per riciclaggio di dispositivi elettrici ed elettronici. Il simbolo sul prodotto, le istruzioni per l'uso e la confezione riportano istruzioni per lo smaltimento.

I materiali sono riciclabili, come segnalato. Riciclando i prodotti, i materiali e grazie ad altre forme di riutilizzo di vecchi apparecchi, contribuisce in maniera importante alla protezione dell'ambiente.

Chiedi presso l'amministrazione della tua zona per conoscere i luoghi di smaltimento autorizzati.



Non impedire la ventilazione del dispositivo. Assicurarsi che non ci siano tende, giornali, mobili o altri oggetti a bloccare il sistema di ventilazione dell'apparecchio. Il sistema di ventilazione deve essere sempre libero da oggetti. Il surriscaldamento può causare danni gravi al dispositivo e ridurre la sua resa e durata di vita.



Calore e tepore

Non esporre il dispositivo alla luce diretta del sole. Assicurarsi che il dispositivo non sia vicino a fonti dirette di calore come termosifone o fuoco. Assicurarsi che le aperture delle ventole del dispositivo siano scoperte.



Umidità e pulizia

Questo dispositivo non è waterproof! Non immergere il lettore in acqua. Non fare entrare il lettore in contatto con l'acqua. Se dell'acqua dovesse entrare nel dispositivo potrebbe causare danni gravi. Non usare soluzioni detergenti contenenti alcol, ammoniaca, benzina o sostanze abrasive che potrebbero danneggiare l'apparecchio. Per pulire, usare un panno morbido umidificato



Riciclaggio professionale

Le batterie e la confezione non dovrebbero essere smaltiti con la spazzatura. Le batterie devono essere depositate presso un centro di raccolta apposito. Separare i materiali delle confezioni usa e getta aiuta l'ambiente.

Posizione dei controlli

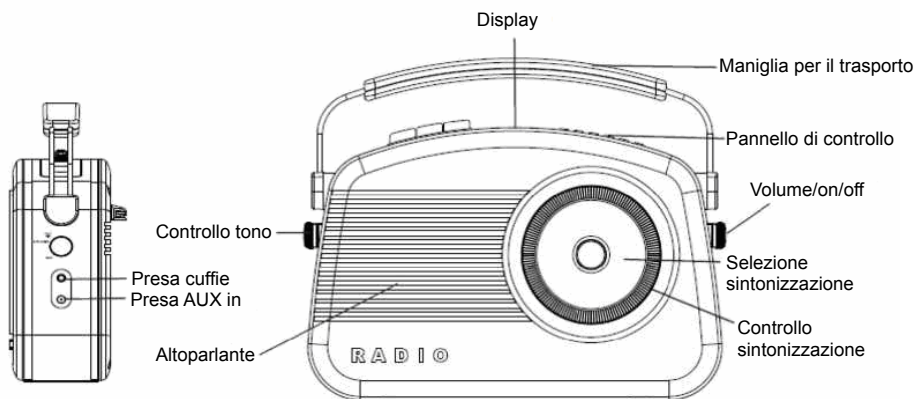

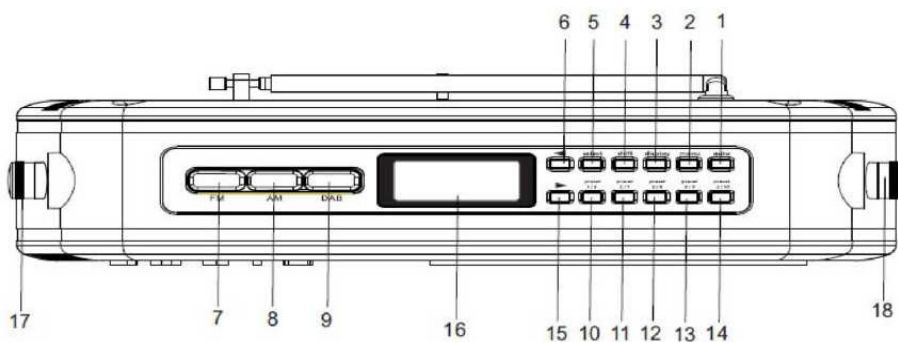
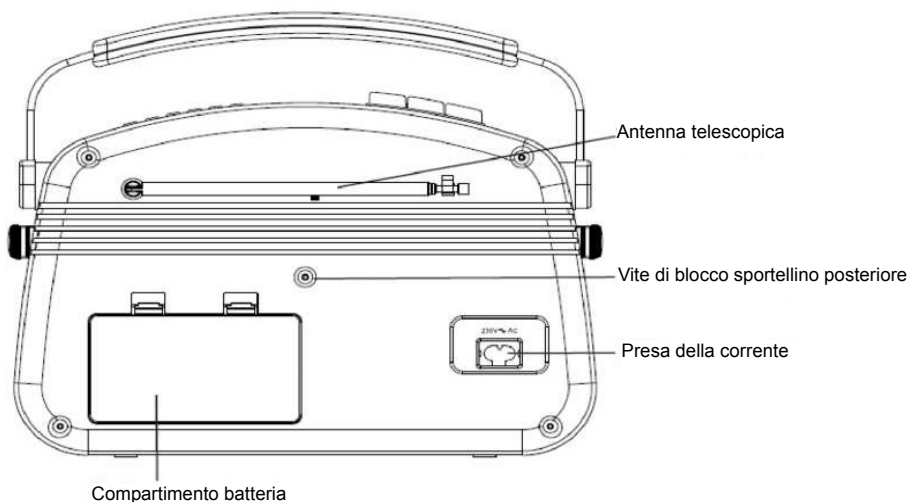

- | | |
|--|--------------------------------------|
| 1. Tasto auto (cerca stazioni DAB) | 10. Preselezione da 1 a 6 |
| 2. Pulsante Menu | 11. Preselezione da 2 a 7 |
| 3. Tasto opzioni Display | 12. Preselezione da 3 a 8 |
| 4. Tasto Shift (per preselezione da 6 a 10) | 13. Preselezione da 4 a 9 |
| 5. Tasto selezione | 14. Preselezione da 5 a 10 |
| 6. Tasto su | 15. Tasto giù |
| 7. Tasto selezione AM | 16. Schermo LCD DAB |
| 8. Tasto selezione FM | 17. Controllo tono |
| 9. Tasto selezione DAB | 18. On/off & controllo volume |

Uso della radio DAB+

Accenderla per la prima volta

Per accenderla, girare la manopola **on/off & volume** verso destra. Premere il tasto **selezione DAB**. Quando si seleziona la modalità DAB per la prima volta, il DISPLAY si illumina e appare la scritta "Welcome to DAB".

La radio digitale DAB+ inizierà a cercare automaticamente le stazioni. Compare lo schermo come di seguito. Un grafico a barre mostra il progresso della ricerca.



Barra del
progresso

Simbolo di potenza del
segnale

Quando la ricerca viene completata, la radio digitale DAB+ seleziona la prima radio disponibile – le stazioni sono elencate numericamente e poi alfabeticamente.

La lista di stazioni viene memorizzata, la volta successiva che la radio digitale DAB+ sarà accesa, non verrà effettuata una nuova ricerca.

Se non vengono trovate stazioni, controllare che ci sia sufficiente copertura DAB nell'area.

È possibile effettuare una ricerca manuale delle stazioni, controllare la Sintonizzazione Manuale a pagina 16.

Cambiare le stazioni DAB

Premere i tasti ► e ◀ per scorrere in su e in giù la lista di stazioni disponibili. I nomi delle stazioni compariranno sulla linea 3 del display.

Quando la stazione desiderata compare, premere **SELEZIONA**. La radio digitale DAB+ si sintonizzerà su quella stazione.

Regolare il volume

Per alzare il volume, ruotare il controllo volume verso destra.

Per abbassare il volume, ruotare il controllo volume verso sinistra.

Selezione tono

La selezione tono è usata per alternare l'uscita audio della radio digitale DAB+ tra frequenze alte (treble) e basse (bass).

Ruotare il controllo sintonizzazione verso destra per aumentare le frequenze alte (treble) della produzione sonora.

- Ruotare il controllo sintonizzazione verso sinistra per aumentare le frequenze basse (bass) della produzione sonora.

Ricerca stazioni DAB

Per via della natura della radio DAB, stazioni e servizi aggiuntivi diventano disponibili con regolarità. Se desideri scoprire se ci sono nuove stazioni DAB nell'area è possibile iniziare una ricerca.

Premere il tasto **AUTO** per attivare la ricerca locale delle stazioni.

La radio digitale DAB+ inizierà a cercare automaticamente le stazioni. Compare lo schermo come di seguito. Un grafico a barre indica il progresso della ricerca e il numero di stazioni trovate durante il progresso.

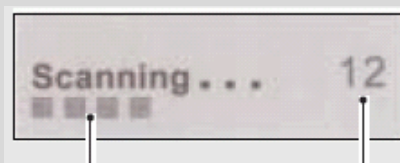

Barra del progresso

Numero di stazioni
trovate

Uso della radio DAB+

Simboli delle stazioni sul display

È possibile vedere i seguenti simboli di fianco ai nomi delle stazioni. Definite come segue:

? Compare prima del nome della stazione se la stazione non è disponibile o attiva.

>> Compare dopo il nome della stazione a indicare che si tratta di una stazione primaria con servizi secondari.

<< Compare prima del nome della stazione a indicare che si tratta di una stazione secondaria.

Memorizzare preselezioni DAB

Nota: *Ogni tasto preselezione può contenere due preselezioni. Ad esempio, il tasto preselezione 1/6, sulla radio digitale DAB+, contiene le posizioni preselezionate da 1 a 6.*

Puoi preselezionare fino a 10 stazioni DAB per accesso facilitato come segue:

1. Sintonizzare la stazione che si desidera preselezionate.
2. Premere e tener premuto uno dei tasti preselezionati (es.: 1/6), collocato sopra la radio digitale DAB+. "Preselezione # salvata" apparirà sulla seconda linea sul display, dove # è il numero della posizione preselezionata.
3. Per salvare le posizioni preselezionate da 6 a 10, tener premuto il tasto SHIFT, poi tener premuto il tasto di preselezione desiderato. Se hai già salvato una stazione DAB in una posizione preselezionata, sarà riprogrammata sulla nuova stazione.

Scegliere una stazione preselezionata

Per scegliere la preselezione da 1 a 5, premere il tasto di preselezione rilevante.

Per scegliere la preselezione da 6 a 10, tener premuto il tasto **SHIFT** e poi premere il tasto di preselezione rilevante.

Se non ci sono stazioni DAB memorizzate nella preselezione, comparirà "Preselezione vuota". Il display tornerà sulla stazione selezionata precedentemente dopo pochi secondi.

Reset

Puoi cancellare tutte le stazioni preselezionate e tornare alle impostazioni originali della radio digitale DAB+ come segue:

1. Tener premuto il tasto **MENU**.
2. Il display mostra "Premere SELECT per confermare la riprogrammazione..."
3. Premere il tasto **SELECT**. Il display mostra "Welcome to DAB" prima di effettuare una nuova ricerca di stazioni.

La radio digitale DAB+ tornerà alle sue condizioni originali.

Se non desideri ripristinare la radio digitale DAB+, attendi qualche secondo prima di premere altri tasti e la radio DAB digitale tornerà alle sue condizioni operative precedenti.

Uso della radio DAB+

Cambiare le informazioni del display DAB

È possibile modificare le informazioni che compaiono sulla terza linea del display quando si ascolta una stazione DAB. Quest'informazione non è disponibile quando si ascoltano le stazioni convenzionali AM/FM. Esistono sette tipi di informazioni disponibili elencate qui di seguito con esempi alla destra del testo. Per modificare le informazioni che compaiono premere il tasto display ripetutamente.



Segmento etichetta dinamica (DLS)

In questo modo scorrono le informazioni del testo dato dalle stazioni DAB. Potrebbero esserci informazioni sui titoli musicali o i dettagli del programmatore e sono fornite dai trasmettitori.

Tipo di programma (PTY)

Questa è una descrizione del tipo di programmatore fornito dalla stazione DAB ed è fornito dal trasmettitore.

Nomi multiplex

Mostra quale multiplex sta trasmettendo il programma che ascolti.

Ora e data

Mostra data e ora ed è fornito dal trasmettitore, per essere accurato.

Canale e frequenza

Mostra il numero del canale e la frequenza di trasmissione.

Informazione segnale

Mostra il bit-rate digitale e la modalità di segnale.

Frequenza errori di segnale

Se il segnale di trasmissione contiene errori il sistema può apportare delle correzioni.

L'ammontare di correzioni di segnale può essere mostrata come valore numerico tra 0 e 99. Quando il valore aumenta, si udirà un segnale.

Per migliorare la ricezione, cerca di regolare la posizione dell'antenna.

Uso della radio DAB+

Usare il Sistema Menu

Il tasto **MENU** consente di modificare alcune opzioni di sistema della tua radio digitale DAB+. Queste opzioni sono strutturate in un menu come segue.

Premere il tasto **MENU** per entrare nel controllo del menu. Le opzioni sono le seguenti.

Ordine stazioni

Questa funzione consente di definire in che modo ordinare le stazioni quando si scorre lungo la lista.

1. Premere il tasto **MENU** per accedere al controllo menu.
2. Premere i tasti **▶** o **◀** fino a far comparire "Ordine stazioni".

3. Premere il tasto **SELECT** per accedere a "Ordine stazioni".

4. Usare **▶** o **◀** per visualizzare l'opzione desiderata.

Le opzioni disponibili sono come segue.

Alfanumeriche

Questa è l'impostazione predefinita. Le stazioni sono ordinate in ordine numerico e alfabeticamente.

5. Premere **SELECT** per confermare.

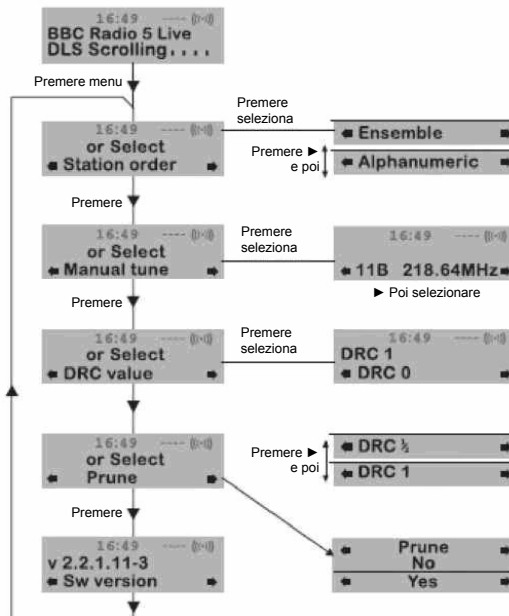

Uso della radio DAB+

Sintonizzazione manuale

È possibile sintonizzarsi manualmente su un canale/frequenza specifico e aggiungerlo alla lista stazioni.

Questa funzione può essere usata per ottenere la ricezione ottimale per un canale/frequenza specifica, considerando la posizione dell'antenna.

1. Premere il tasto **MENU** per accedere al controllo menu.
2. Premere il tasto ► o ◀ fino a far comparire "Sintonizzazione manuale".
3. Premere il tasto **SELECT** per accedere alla "Sintonizzazione manuale".
4. Usare il tasto ► o ◀ per selezionare il canale/frequenza desiderato
5. Premere il tasto **SELECT**.

Comparirà un rettangolo sulla seconda linea del display. La posizione del rettangolo indica la potenza del segnale (più è a destra, maggiore è la potenza del segnale).

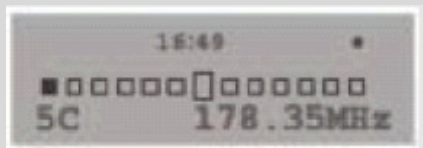

3. Regolare la posizione dell'antenna per ottenere una potenza di segnale ottimale.
4. Premere il tasto **SELECT** per confermare.

versione

Fornita solo come riferimento ingegneristico nell'improbabile eventualità di dover richiedere assistenza.

Premere il tasto **MENU** per accedere al controllo menu.

Premere il tasto ► o ◀ fino a far comparire "Sw version".

Il numero della versione compare sulla linea 2.

Controllo gamma dinamica

DRC aggiunge e rimuove un grado di compressione per compensare le differenze nella gamma dinamica tra stazioni radio. Ad esempio, una stazione che trasmette musica popolare potrebbe presentare un livello elevato di compressione dato che l'enfasi è su un livello di ascolto elevato costante, mentre una stazione di musica classica potrebbe presentare poca o nessuna compressione dato che l'ascoltatore ha bisogno di tutti gli alti e i bassi della musica perché sia definita nel dettaglio.

I livelli di compressione sono tre:

- **DRC 0:** nessuna compressione.
- **DRC 1:** compressione massima applicata (predefinita).
- **DRC 1/2:** compressione media applicata.

Il modo migliore per determinare quale impostazione è la migliore per te è sperimentarle con diverse fonti.

1. Premere il tasto **MENU** per accedere al controllo menu.
2. Premere il tasto ► o ◀ finché compare "DRC value".
3. Premere il tasto **SELECT** per accedere a "DRC value". Il livello attuale di DRC compare sulla linea 2 del display.
4. Premere il tasto ► per scegliere tra i tre valori DRC. Le opzioni disponibili compaiono sulla linea 3 del display.
5. Una volta comparso il valore DRC richiesto, premere **SELECT** per confermare. Dovresti poter sentire la differenza di compressione immediatamente.
6. Sfoltire le stazioni.

No

Sì

Usare la radio AM/FM

Cambio di modalità AM/FM

Se la radio digitale DAB+ è in modalità DAB, premere il tasto di frequenza desiderato (AM o FM). Potranno udirsi rumori di sottofondo se non si è sintonizzati su una stazione. Il display apparirà come segue.

Sintonizzare la radio

Per sintonizzarsi su un programma/stazione radio, ruotare il controllo sintonizzazione a sinistra o a destra finché il marcatore è allineato con il segnale di frequenza desiderato (vedi sotto).

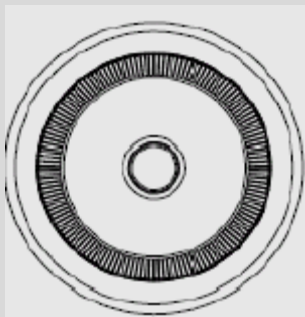

Quando il marcatore è orizzontale significa che hai raggiunto l'inizio o la fine della gamma di frequenza. Non cercare di forzare la rotella oltre nella stessa direzione.

Rotella volume

Quando la radio digitale DAB+ è accesa, ruotare la rotella del volume a destra per alzare il volume o a sinistra per ridurlo.

Selezione tono

La selezione tono è usata per alternare l'uscita audio della radio digitale DAB+ tra frequenze alte (treble) e basse (bass).

Ruotare il controllo sintonizzazione verso destra per aumentare le frequenze alte (treble) della produzione sonora.

Ruotare il controllo sintonizzazione verso sinistra per aumentare le frequenze basse (bass) della produzione sonora.

Uso dell'aux in

Il segnale da un altro sistema di intrattenimento domestico può essere collegato alla radio digitale tramite presa aux in da 3.5 mm sul lato destro della radio.

È necessario un cavo stereo con connettori che corrispondano alle prese sull'altro dispositivo audio.

Regolare il volume desiderato ruotando il controllo volume della radio digitale.

Risoluzione dei Problemi

Se ritieni ci siano problemi con la tua radio digitale DAB+, controlla prima i punti sotto elencati.

Non esce alcun suono dalla radio

Controllare che il volume non sia al minimo.

Assicurarsi che la radio sia in grado di localizzare stazioni DAB/AM/FM.

Il display mostra 'nessun servizio disponibile' in modalità DAB

Assicurati che esista copertura DAB nella tua zona.

Cerca di regolare la posizione dell'antenna o della radio.

Ricezione scarsa

Come per qualsiasi radio, ci saranno aree con segnale ridotto che possono causare una ricezione scarsa. Segui le istruzioni per la sintonizzazione manuale a pagina 16 e regola l'antenna controllando la potenza del segnale fino a ottenerne una ottimale. Se la ricezione continua a esser scarsa, prova a riposizionare la radio in un altro punto della stanza.

Non posso accedere ai servizi secondari

Al momento di pubblicazione di questo manuale, non esistono molti servizi secondari in Australia. La situazione cambierà quando nuove stazioni DAB cominceranno a trasmettere. Se una stazione di servizi secondari è disponibile, la spia secondaria "»" comparirà di fianco al nome della stazione.

Il display si imposta su 'SERVICE OFF AIR'

Questo può succedere se il trasmettitore cambia etichetta a un servizio o la rimuove mentre stai ascoltando la stazione. La radio cercherà di risintonizzarsi sulla stazione. In alternativa, puoi effettuare una ricerca premendo il tasto **AUTO**.

Non posso sentire la stazione che ho scelto

La stazione che hai scelto compare sulla linea 2. La linea 3 mostra l'opzione prescelta, ma devi premere sul tasto **SELECT** per sintonizzartici sopra.

Sento delle distorsioni su certe stazioni

Può essere causato da un segnale debole. Riposizionare l'antenna per ottenere la massima potenza di segnale.

Se il problema persiste, consultare il rivenditore o contattare l'Assistenza Clienti.

PULIZIA E MANUTENZIONE

- Ti invitiamo a rispettare anche le raccomandazioni per la sicurezza.
- Prima di pulire staccare sempre la spina.
- Pulire l'esterno con un panno morbido e umido e un detergente delicato.
- Non usare mai detersivi abrasivi o oggetti affilati.

Precauzioni di sicurezza:



Per ridurre il rischio di scosse elettriche, il presente dispositivo deve essere aperto SOLO da un tecnico autorizzato, nel caso sia necessario ripararlo. Scollegare il prodotto dalla rete di alimentazione e da altri apparecchi se dovesse verificarsi un problema. Non esporre l'apparecchio ad acqua o umidità.

Manutenzione

Pulire il prodotto solo con un panno asciutto.
Non utilizzare solventi detersivi o abrasivi.

Garanzia

Qualsiasi modifica e/o cambiamento al prodotto annullerà la garanzia. Non si accettano responsabilità per danni causati da un uso non corretto di questo prodotto.

Disclaimer

Il design e le caratteristiche tecniche sono soggetti a modifica senza necessità di preavviso. Tutti i marchi, loghi e nomi dei prodotti sono marchi commerciali o registrati dei rispettivi titolari e sono riconosciuti come tali in questo documento.

Smaltimento



- Questo prodotto è soggetto a raccolta differenziata nei punti di raccolta appropriati. Non smaltire dispositivi elettronici con i rifiuti domestici.
- Per maggiori informazioni, contattare il rivenditore o le autorità locali responsabili per la gestione dei rifiuti.

Il presente prodotto è stato realizzato e fornito in conformità a tutte le norme e le direttive vigenti, con validità in tutti gli stati membri della Comunità Europea. Inoltre è conforme alle specifiche e alle normative applicabili nel paese in cui è stato venduto.

La documentazione ufficiale è disponibile su richiesta. Essa include a titolo esemplificativo ma non limitativo: Dichiarazione di conformità (e di identità del prodotto), scheda di sicurezza dei materiali, rapporto di prova del prodotto.

Contattare il nostro servizio clienti per assistenza:

tramite sito web: <http://www.nedis.it/it-it/>

tramite e-mail: service@nedis.com

tramite telefono: +31 (0)73-5993965 (in orario di ufficio)

NEDIS B.V., De Tweeling 28, 5215 MC's-Hertogenbosch, Paesi Bassi

INSTRUCCIONES DE SEGURIDAD

 <p>Un triángulo con el símbolo de un rayo en su interior alerta al usuario de la presencia de de una "tensión peligrosa" sin aislamiento dentro de la carcasa, que puede ser lo suficientemente alta como para entrañar un riesgo de descarga eléctrica.</p>	<p style="text-align: center;">ADVERTENCIA</p> <p style="text-align: center;">RIESGO DE DESCARGA ELÉCTRICA NO ABRIR</p> <p>PRECAUCIÓN: PARA REDUCIR EL RIESGO DE DESCARGA ELÉCTRICA, NO RETIRE LA CUBIERTA (NI LA PARTE POSTERIOR). NO HAY PIEZAS REPARABLES POR EL USUARIO EN EL INTERIOR; PÓNGASE EN CONTACTO CON PERSONAL CUALIFICADO PARA CUALQUIER REPARACIÓN.</p> <p>REPARABLES POR EL USUARIO EN EL INTERIOR; PÓNGASE EN CONTACTO CON PERSONAL CUALIFICADO PARA CUALQUIER REPARACIÓN.</p>	 <p>Un triángulo con un signo de exclamación en su interior alerta al usuario de que existen instrucciones importantes para el uso y el mantenimiento en el manual que lo acompaña, que deben ser estudiadas.</p>
--	--	---

MÁS INFORMACIÓN



Tenga cuidado con las piezas pequeñas y las baterías, no las ingiera, son peligrosas para su salud y pueden provocarle asfixia. Por favor, asegúrese de mantener los dispositivos pequeños y las pilas fuera del alcance de los niños.



Advertencia importante sobre la protección auditiva

Precaución:

A usted le preocupa su audición y a nosotros también. Por este motivo, tenga cuidado al utilizar este aparato.

Nuestra recomendación: **Evite el volumen alto.**

Los niños deben estar supervisados al utilizar auriculares; asegúrese de que el aparato no se encuentre a un volumen alto.

¡Precaución!

Un volumen alto puede causar lesiones irreversibles en los oídos de los niños.



NUNCA deje que nadie, especialmente los niños, introduzca objetos en los orificios, ranuras o aberturas de este dispositivo. El dispositivo sólo debe ser abierto por un técnico cualificado.



Utilice este dispositivo únicamente para el propósito para el que está destinado. Este dispositivo sólo puede utilizarse en viviendas y locales comerciales.



Por favor, conserve este manual de instrucciones para futuras consultas.



Instrucciones sobre protección medioambiental

No elimine este producto con la basura doméstica al final de su vida útil; llévalo a un centro de recogida para reciclaje de aparatos eléctricos y electrónicos. Los símbolos de este producto, las instrucciones de uso o el embalaje le informarán sobre los métodos de eliminación.

Los materiales son reciclables como se menciona en sus símbolos. Mediante el reciclaje u otras formas de reutilización de aparatos usados, usted está haciendo una importante contribución a la protección del medioambiente.

Por favor, pregúntele a su administración local por el lugar autorizado para su eliminación.



No obstruya la ventilación de este dispositivo. Asegúrese de que ninguna cortina, periódico, mueble ni otro tipo de objeto bloquee el sistema de ventilación del aparato. ¡El sistema de ventilación debe estar libre de objetos en todo momento! El sobrecalentamiento puede causar daños graves en el dispositivo y reducir su rendimiento y su tiempo de vida útil.



Temperatura y calentamiento

No exponga el aparato a la luz solar directa. Asegúrese de que el aparato no está sometido a fuentes directas de calor como calefactores o llamas. Asegúrese de que las ranuras de ventilación del aparato no estén cubiertas.



Humedad y limpieza

¡Este aparato no es resistente al agua! No lo sumerja en el agua. No permita que entre en contacto con el agua. Si entra agua en el aparato pueden producirse graves daños. No utilice agentes limpiadores que contengan alcohol, amoníaco, benceno, ni agentes abrasivos, ya que podrían dañar el aparato. Para limpiarlo, utilice un paño suave húmedo.



Reciclaje profesional

Las pilas y el embalaje no deben eliminarse con el resto de desperdicios. Las pilas deben llevarse a un punto de recogida de pilas usadas. Separar los materiales de embalaje es beneficioso para el medioambiente.

Localización de los controles

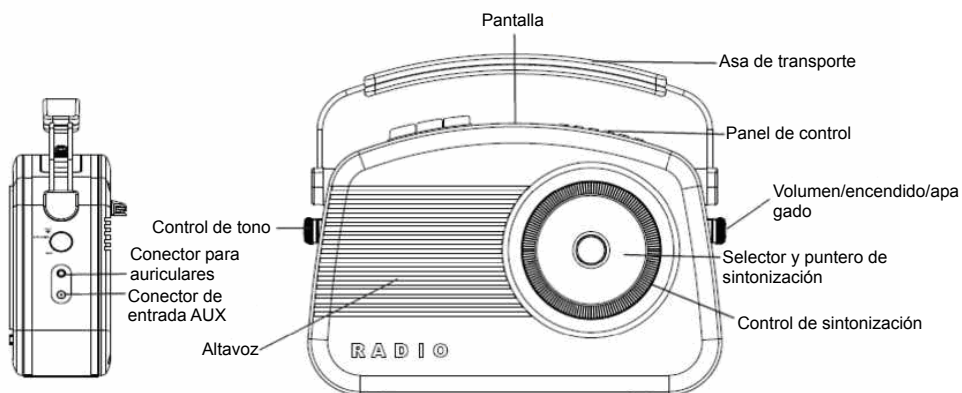

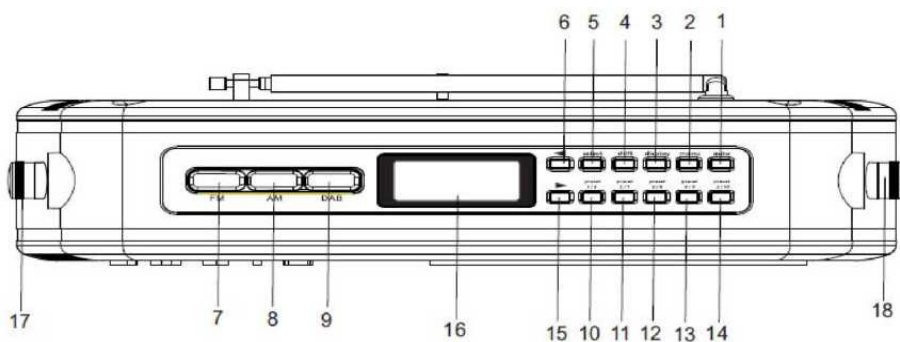
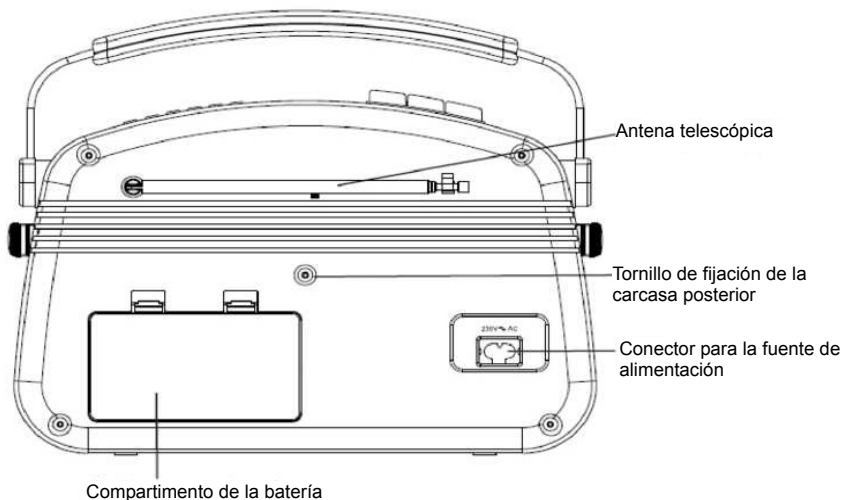

- | | |
|--|---|
| <ul style="list-style-type: none"> 1. Botón Auto (búsqueda de emisoras DAB) 2. Botón de menú 3. Botón de opciones de visualización 4. Botón de cambio (para las presintonías 6 a 10) 5. Botón de selección 6. Botón Arriba 7. Botón de selección de AM 8. Botón de selección de FM 9. Botón de selección de DAB | <ul style="list-style-type: none"> 10. Presintonías 1 y 6 11. Presintonías 2 y 7 12. Presintonías 3 y 8 13. Presintonías 4 y 9 14. Presintonías 5 y 10 15. Botón Abajo 16. Pantalla LCD DAB 17. Control de tono 18. Encendido/apagado y control de volumen |
|--|---|

Utilizar su DAB + radio

Encenderla por primera vez

Para encenderla, gire el control de **encendido/apagado y volumen** hacia la derecha. Pulse el botón de **selección de DAB**. La primera vez que se seleccione el modo DAB, la PANTALLA se iluminará y mostrará el mensaje "Welcome to DAB".

La radio DAB + digital comenzará a buscar emisoras automáticamente. Aparecerá la siguiente pantalla. Una barra indica el progreso de la búsqueda.



Barra de progreso

Símbolo de la fuerza de la señal

Cuando finalice la búsqueda, la radio DAB + digital seleccionará la primera emisora disponible; las emisoras aparecen en orden numérico y después alfabético.

La lista de emisoras se memoriza de modo que la próxima vez que encienda su radio DAB + digital no será necesario buscar emisoras.

Si no se encuentra ninguna emisora, compruebe que haya una cobertura DAB adecuada en su zona.

Es posible realizar una búsqueda manual de emisoras; consulte Sintonización manual, en la página 16.

Cambiar de emisora DAB

Pulse los botones ► y ◀ para desplazarse hacia arriba y hacia abajo por la lista de emisoras disponibles. El nombre de la emisora aparecerá en la 3ª línea de la pantalla.

Cuando aparezca la emisora deseada, pulse **SELECCIONAR**. La radio DAB + digital sintonizará esa emisora.

Ajustar el volumen

Para subir el volumen, gire el control de volumen hacia la derecha.

Para bajar el volumen, gire el control de volumen hacia la izquierda.

Selector de tono

El selector de tono se utiliza para alterar la salida de audio de la radio DAB + digital entre un rango de frecuencias altas (agudos) y bajas (graves).

Gire este control hacia la derecha para potenciar el contenido de altas frecuencias (agudos) de la salida de sonido.

- Gire este control hacia la izquierda para potenciar el contenido de bajas frecuencias (graves) de la salida de sonido.

Buscar emisoras DAB

A causa de la naturaleza de la radio DAB, regularmente aparecen nuevas emisoras y servicios disponibles. Si quiere saber si en su zona hay disponible alguna emisora DAB nueva, puede iniciar una búsqueda.

Pulse el botón **AUTO** para efectuar una búsqueda local de emisoras.

La radio DAB + digital comenzará a buscar emisoras automáticamente. Aparecerá la siguiente pantalla. Una barra indica el progreso de la búsqueda y el número de emisoras encontradas durante el proceso de búsqueda.



Barra de progreso

Número de emisoras encontradas

Utilizar su DAB + radio

Símbolos de la visualización de las emisoras

Podrá observar estos símbolos junto a los nombres de las emisoras. Significan lo siguiente:

? antes del nombre de la emisora significa que la emisora no está disponible o no está activa.

>> después del nombre de la emisora indica que es una emisora primaria con servicios secundarios.

<< antes del nombre de la emisora significa que es una emisora secundaria.

Almacenar presintonías DAB

Nota: Cada botón de presintonía contiene dos emisoras presintonizadas. Por ejemplo, el botón de presintonía 1/6 de la radio DAB + digital contiene las emisoras presintonizadas en las posiciones 1 y 6.

Puede presintonizar hasta 10 emisoras DAB para acceder fácilmente, de la siguiente manera:

1. Sintonice la emisora que desee presintonizar.
2. Pulse y mantenga uno de los botones de presintonías (ej. 1/6), localizados en la parte superior de la radio DAB + digital. En la segunda línea de la pantalla aparecerá el mensaje "Preset # saved", donde # es el número de la posición.
3. Para almacenar las posiciones 1 a 6, pulse el botón **CAMBIO** y después pulse y mantenga el botón de presintonía deseado. Si ya tiene almacenada una emisora DAB en esa posición, se sobrescribirá con la nueva emisora.

Seleccionar una emisora presintonizada

Para seleccionar las presintonías 1 a 5, pulse el botón de presintonía correspondiente.

Para seleccionar las presintonías 6 a 10, mantenga pulsado el botón **CAMBIO** y a continuación pulse el botón de presintonía correspondiente.

Si aún no ha almacenado ninguna emisora DAB en ninguna de las presintonías, aparecerá el mensaje "Empty preset". Tras unos segundos, la pantalla volverá a la emisora seleccionada previamente.

Reinicio

Puede borrar todas las emisoras presintonizadas y devolver la radio DAB + digital a su configuración de fábrica de la siguiente manera:

1. Pulse y mantenga el botón **MENÚ**.
2. En la pantalla aparecerá "Press SELECT to confirm reset..."
3. Pulse el botón **SELECCIONAR**. La pantalla mostrará el mensaje "Welcome to DAB" antes de realizar una nueva búsqueda de emisoras.

La radio DAB + digital restaurará su condición por defecto.

Si no desea restaurar la radio DAB + digital, espere unos segundos sin pulsar ningún botón y la radio DAB digital regresará al anterior modo de funcionamiento.

Utilizar su DAB + radio

Cambiar la información de la visualización DAB

Es posible cambiar la información visualizada en la tercera línea de la pantalla mientras escucha una emisora DAB. Tenga en cuenta que esta información no estará disponible cuando escuche emisoras AM/FM convencionales. Hay siete tipos de información disponibles, descritos a continuación y con ejemplos a la derecha del texto. Para cambiar la información mostrada, pulse repetidamente el botón de visualización.

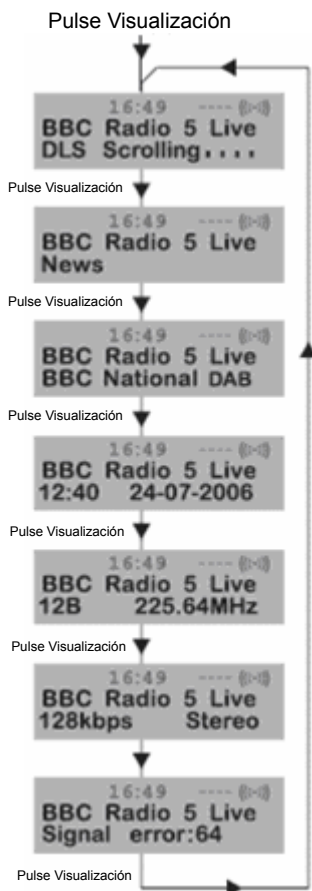

Segmento de etiqueta dinámica (DLS)

Es el texto en desplazamiento con la información suministrada por la emisora DAB. Puede contener información sobre títulos de canciones o detalles sobre programas, y lo proporciona la cadena.

Tipo de programa (PTY)

Es una descripción del tipo de programa suministrada por la emisora DAB y lo proporciona la cadena.

Nombre de multiplex

Mostrará el multiplex que está emitiendo el programador que está escuchando.

Hora y fecha

Muestra la hora y la fecha y las proporciona la cadena, de modo que serán precisas.

Canal y frecuencia

Muestra el número del canal y la frecuencia de transmisión.

Información de señal

Muestra la tasa de bits y el modo de la señal.

Tasa de error de señal

Si la señal de transmisión contiene errores, el sistema puede aplicar correcciones.

La cantidad de corrección de señal puede visualizarse como un valor numérico entre 0 y 99. Cuando mayor sea el valor, más degradada escuchará la señal.

Para mejorar la recepción, intente ajustar la posición de la antena.

Utilizar su DAB + radio

Utilizar el sistema del Menú

El botón **MENÚ** le permite cambiar algunas de las opciones del sistema de su radio DAB+ digital. Estas opciones están organizadas en una estructura de menú como la que se muestra a continuación.

Pulsando el botón **MENÚ** accederá al control del menú. Las opciones están descritas a continuación.

Orden de emisoras

Esta función le permite determinar cómo se organizan las emisoras al desplazarse por la lista.

1. Pulse el botón **MENÚ** para acceder al control del menú.
2. Pulse los botones ► o ◀ hasta que aparezca "Station order".

3. Pulse el botón **SELECCIONAR** para acceder a "Station order".

4. Utilice los botones ► o ◀ para visualizar la opción deseada.

Las opciones disponibles están descritas a continuación.

Alfanumérico

Es el ajuste por defecto. Las emisoras se organizan en orden numérico y después alfabético.

5. Pulse **SELECCIONAR** para confirmar.

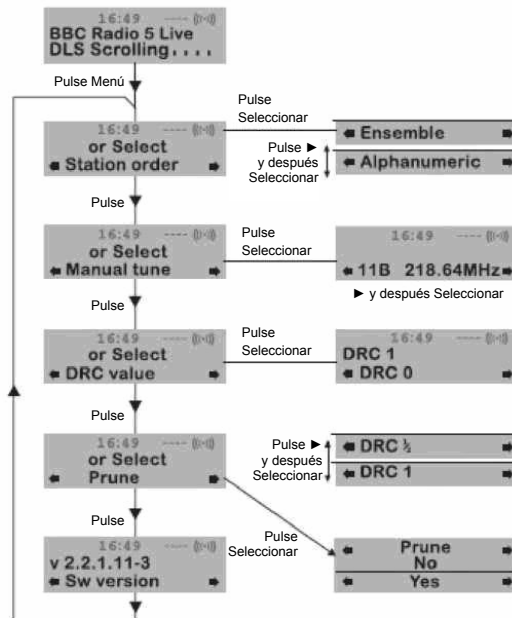

Utilizar su DAB + radio

Sintonización manual

Puede sintonizar manualmente un canal/frecuencia específico y añadirlo a la lista de emisoras.

Puede utilizar esta función para obtener la recepción óptima de un canal/frecuencia específico, teniendo en cuenta la posición de la antena.

1. Pulse el botón **MENÚ** para acceder al control del menú.
2. Pulse los botones ► o ◀ hasta que aparezca "Manual tune".
3. Pulse el botón **SELECCIONAR** para acceder a "Manual tune".
4. Utilice los botones ► o ◀ para seleccionar el canal/frecuencia deseado
5. Pulse el botón **SELECCIONAR**.

Aparecerá un rectángulo en la segunda línea de la pantalla. La posición de este rectángulo indica la fuerza de la señal (cuanto más a la derecha, mayor fuerza de señal).

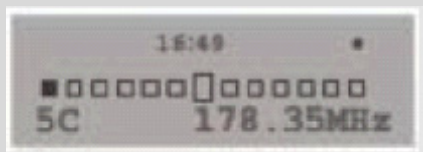

6. Ajuste la posición de la antena para obtener la fuerza de señal óptima.
7. Pulse el botón **SELECCIONAR** para confirmar.

versión

Esto se ofrece únicamente como una referencia para el técnico, en el caso poco probable de que se alguna vez se necesite recurrir al servicio técnico.

Pulse el botón **MENÚ** para acceder al control del menú.

Pulse los botones ► o ◀ hasta que aparezca "Sw version".

El número de versión aparecerá en la 2ª línea.

Control de rango dinámico

El CRD añade o suprime un grado de compresión, para compensar las diferencias de rango dinámico entre emisoras de radio. Por ejemplo, una emisora que emite música popular puede tener un nivel alto de compresión, ya que el énfasis está puesto en un nivel de escucha alto constante, mientras que una emisora que emite música clásica tendrá poca o ninguna compresión, porque el oyente requiere todos los agudos y los graves de la música para definir los detalles.

Hay tres niveles de compresión:

- **DRC 0:** no se aplica compresión.
- **DRC 1:** se aplica la compresión máxima (el valor por defecto).
- **DRC 1/2:** se aplica compresión media.

La mejor manera para determinar cuál de estos ajustes se adapta mejor a sus necesidades, es experimentar con ellos sobre varios materiales y contenidos.

1. Pulse el botón **MENÚ** para acceder al control del menú.
2. Pulse los botones ► o ◀ hasta que aparezca "DRC value".
3. Pulse el botón **SELECCIONAR** para acceder a "DRC value". El nivel de CRD actual aparecerá en la segunda línea de la pantalla.
4. Pulse el botón ► para seleccionar uno de los tres valores de CRD. Las opciones disponibles aparecerán en la 3ª línea de la pantalla.
5. Cuando se visualice el valor CRD requerido, pulse **SELECCIONE** para confirmar. Debería ser capaz de notar inmediatamente las diferencias de compresión.
6. Corregir emisora.

No

Sí

Utilizar la radio AM/FM

Cambiar al modo AM/FM

Si la radio DAB + digital se encuentra en el modo DAB, pulse el botón de la banda de frecuencias deseada (AM o FM). Puede escuchar un ruido de fondo al no haber sintonizado ninguna emisora. La pantalla tendrá el aspecto de la siguiente imagen.

Sintonizar la radio

Para sintonizar una cadena/emisora de radio, gire el control de sintonización a derecha o izquierda hasta que el puntero se alinee con la marca de la frecuencia deseada en el selector de sintonización (ver abajo).

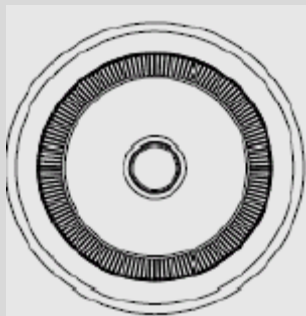

Cuando el puntero se encuentre en horizontal, habrá llegado al principio o al final del rango de frecuencias. No trate de forzar el selector más allá en esa dirección.

Selector de volumen

Cuando la radio DAB + digital esté encendida, gire el selector de volumen hacia la derecha para subir el volumen, o hacia la izquierda para bajarlo.

Selector de tono

El selector de tono se utiliza para alterar la salida de audio de la radio DAB + digital entre un rango de frecuencias altas (agudos) y bajas (graves).

Gire este control hacia la derecha para potenciar el contenido de altas frecuencias (agudos) de la salida de sonido.

Gire este control hacia la izquierda para potenciar el contenido de bajas frecuencias (graves) de la salida de sonido.

Utilizar la entrada auxiliar

Se puede conectar la señal de otro sistema de entretenimiento doméstico a la radio digital a través del conector de entrada auxiliar de 3,5 mm de la parte derecha de la radio digital.

Necesitará un cable estéreo cuyas clavijas encajen en los conectores de su otro dispositivo de audio.

Ajuste el nivel de volumen deseado girando el control de volumen de la radio digital.

Problemas y soluciones

Si cree que algo falla en su radio DAB + digital, revise primero los puntos descritos a continuación.

Mi radio no emite sonido

Compruebe que el volumen no esté al nivel mínimo.

Asegúrese de que la radio haya encontrado emisoras DAB/AM/FM.

La pantalla muestra el mensaje 'no services available' en el modo DAB

Asegúrese de que haya cobertura DAB en su zona.

Pruebe a ajustar la posición de la antena o la ubicación de la radio.

Mala recepción

Como con cualquier servicio de radio, existen zonas con señal débil que pueden causar una mala recepción. Siga las instrucciones de sintonización manual de la página 16 y ajuste la antena mientras observa la fuerza de la señal hasta obtener la señal óptima. Si la recepción continúa siendo pobre, pruebe a colocar la radio en otra parte de la estancia.

No puedo acceder a los servicios secundarios

En el momento de publicación de este manual, no hay muchos servicios secundarios disponibles en Australia. Su número aumentará según empiecen a transmitir más emisoras DAB. Si hay disponible una emisora de servicio secundario, junto al nombre de la emisora aparecerá el indicador "»".

La pantalla se queda en blanco y muestra el mensaje 'SERVICE OFF AIR'

Esto puede ocurrir si una cadena cambia la etiqueta de un servicio o retira la etiqueta mientras está escuchando esa emisora. La radio tratará de volver a sintonizar la emisora. De forma alternativa, efectúe una búsqueda pulsando el botón **AUTO**.

No puedo escuchar la emisora que he seleccionado

La emisora que está escuchando aparece en la 2ª línea. La línea 3 muestra la opción seleccionada, pero debe pulsar el botón **SELECCIONAR** para sintonizar la emisora seleccionada.

Oigo distorsión en algunas emisoras

Esto se debe a una señal débil. Cambie la posición de la antena para lograr una mayor fuerza de señal.

Si el problema persiste, consulte a su distribuidor o póngase en contacto con el teléfono de ayuda al cliente.

LIMPIEZA Y MANTENIMIENTO

- Por favor, tenga en cuenta también los consejos de seguridad.
- Antes de limpiarla desconecte siempre el enchufe.
- Limpie la carcasa con un paño suave y húmedo y un detergente suave.
- No utilice nunca detergentes abrasivos ni utensilios afilados.

Precauciones de seguridad:



Para reducir el peligro de descarga eléctrica, este producto SÓLO lo debería abrir un técnico autorizado cuando necesite reparación. Desconecte el producto de la toma de corriente y de los otros equipos si ocurriera algún problema. No exponga el producto al agua ni a la humedad.

Mantenimiento

Limpie el producto solo con un paño seco.
No utilice disolventes de limpieza ni productos abrasivos.

Garantía

Cualquier cambio y/o modificación del producto anulará la garantía. No podemos asumir ninguna responsabilidad por ningún daño debido a un uso incorrecto de este producto.

Renuncia de responsabilidad legal

Las ilustraciones y las especificaciones podrán sufrir cambios sin previo aviso. Todas las marcas de logotipos y nombres de productos constituyen patentes o marcas registradas a nombre de sus titulares correspondientes, reconocidos como tal.

Eliminación



- Este producto está diseñado para desecharlo por separado en un punto de recogida adecuado. No se deshaga de este producto con la basura doméstica.
- Para obtener más información, póngase en contacto con el vendedor o la autoridad local responsable de la eliminación de residuos.

Este producto se ha fabricado y distribuido de conformidad con todas las normativas y directivas relevantes, válidas para todos los estados de la Unión Europea. También cumple con todas las especificaciones y normativas en el país en el cual se comercializa.

Previa solicitud, podremos proporcionarle la documentación formal. Esta documentación incluye, entre otros: Declaración de conformidad (e identidad del producto), hoja de datos de seguridad del material, informe sobre las pruebas realizadas al producto.

Póngase en contacto con nuestro servicio de atención al cliente para obtener información adicional:

a través del sitio web: <http://www.nedis.es/es-es/>



a través del correo electrónico: service@nedis.com

o llamando por teléfono: +31 (0)73-5993965 (en horario de oficina)

NEDIS B.V., De Tweeling 28, 5215 MC's-Hertogenbosch, PAÍSES BAJOS

PORTUGUÊS

INSTRUÇÕES DE SEGURANÇA

 <p>Um triângulo com um símbolo luminoso chama a atenção do utilizador para uma “tensão perigosa” sem isolamento no receptáculo do aparelho, que pode ser alta o suficiente para haver o risco de choque eléctrico.</p>	<p style="text-align: center;">AVISO</p> <p style="text-align: center;">RISCO DE CHOQUE ELÉCTRICO NÃO ABRIR</p> <p>CUIDADO: PARA DIMINUIR O RISCO DE CHOQUE ELÉCTRICO, NÃO REMOVER A TAMPA OU A PARTE POSTERIOR DO APARELHO. NÃO HÁ COMPONENTES DENTRO DO APARELHO QUE POSSAM SER REPARADOS PELO UTILIZADOR. CONSULTAR UM TÉCNICO DE ASSISTÊNCIA QUALIFICADO. DENTRO DO APARELHO QUE</p>	 <p>Um triângulo com um ponto de exclamação chama a atenção do utilizador para a existência de instruções de utilização e manutenção do aparelho no manual incluso que deverão ser lidas atentamente.</p>
--	--	---

OUTRAS INFORMAÇÕES



Tenha cuidado com as pilhas e peças pequenas, não as engula. Pode ser perigoso para a sua saúde, havendo o risco de sufocação. Certificar-se de que mantém pequenos aparelhos e pilhas fora do alcance das crianças.



Aviso importante relativo à protecção auditiva

Cuidado:

Preocupa-se com a sua saúde auditiva e nós também.

Portanto, tenha cuidado quando utilizar este aparelho.

A nossa recomendação: **evitar colocar o som do aparelho muito alto.**

As crianças devem ser vigiadas enquanto usam auscultadores; certificar-se de que o som do aparelho não está muito alto.

Cuidado!

O som muito alto pode provocar danos irreparáveis nos ouvidos das crianças.



NUNCA deixe ninguém, sobretudo crianças colocar objectos dentro dos orifícios, ranhuras ou aberturas deste aparelho. O aparelho só pode ser aberto por um técnico qualificado.



Só utilizar este aparelho para a sua função específica.

Este aparelho só pode ser utilizado em residências e em espaços comerciais.



Guardar este manual de instruções para referência futura.



Instruções relativas à protecção ambiental

Não deitar este produto no caixote do lixo doméstico quando o aparelho deixar de funcionar; entregue-o num centro de recolha para a reciclagem de aparelhos electrónicos e eléctricos. O símbolo contido no produto e as instruções de utilização existentes na embalagem, informá-lo-ão acerca dos métodos existentes para eliminação do aparelho. Os componentes do aparelho são recicláveis, como o mencionado na simbologia existente no aparelho. Ao reciclar componentes ou outras formas de reutilização de aparelhos antigos, está a dar uma contribuição importante para proteger o nosso meio ambiente.

Contactar a Câmara Municipal ou a Junta de Freguesia local para ficar a conhecer a localização dos centros autorizados para eliminação de aparelhos cujo prazo de funcionamento expirou.



Não obstruir o sistema de ventilação do aparelho. Certificar-se de que não há cortinas, jornais, móveis ou outro tipo de objectos a bloquear o sistema de ventilação do aparelho. Não pode haver objectos a bloquear o sistema de ventilação! O sobreaquecimento pode provocar danos graves no aparelho e reduzir o seu desempenho e durabilidade.



Temperatura e aquecimento

Não expor o aparelho à luz solar directa. Certificar-se de que o aparelho não é sujeito a fontes de calor directo, como por exemplo aquecedores ou chamas. Certificar-se de que as ranhuras de ventilação do aparelho não estão tapadas.



Humidade e limpeza

Este aparelho não é à prova de água! Não imergir o componente de reprodução sonora dentro de água. Manter o componente de reprodução sonora num local seco. Se entrar água no interior do componente de reprodução sonora, pode provocar danos graves. Não utilizar produtos de limpeza que contenham álcool, amoníaco, benzina ou abrasivos, porque podem danificar o componente de reprodução sonora. Para limpar o aparelho, utilizar um pano macio e humidificado.



Reciclagem profissional

As pilhas e a embalagem do aparelho não devem ser deitadas para o lixo. As pilhas têm de ser entregues num centro de recolha para pilhas esgotadas. Separar materiais da embalagem passíveis de serem eliminados é uma atitude amiga do meio ambiente.

Localização dos botões e das restantes opções

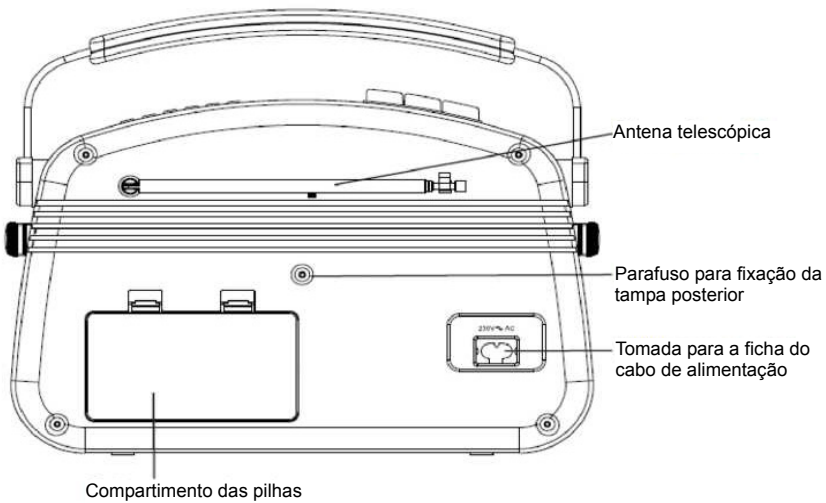
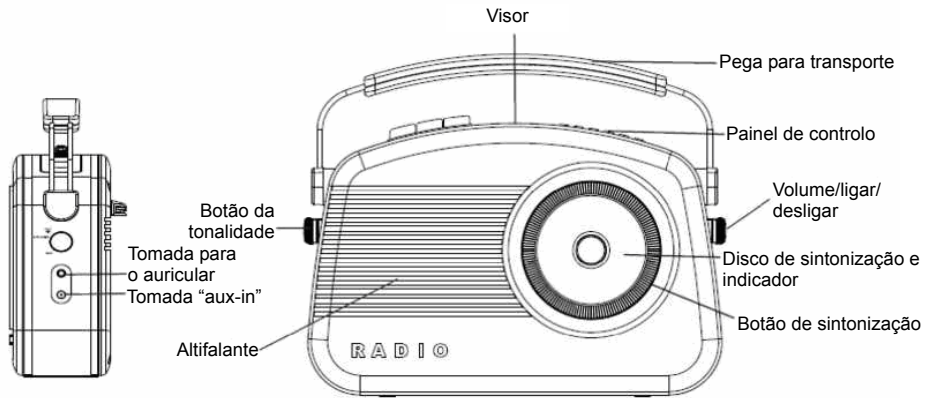

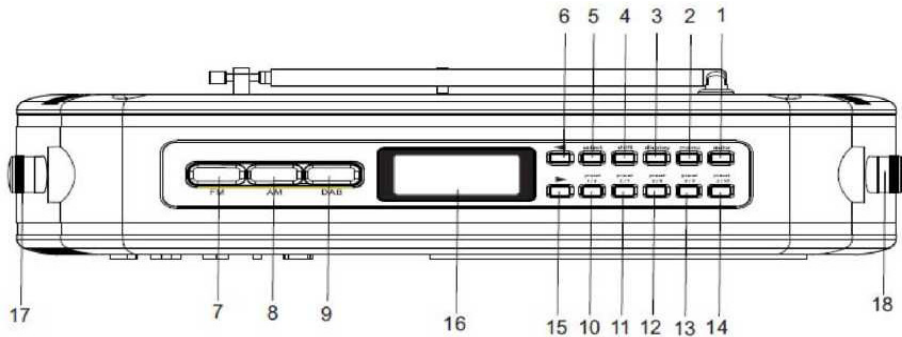

- | | |
|---|--|
| 1. Botão Auto (procura estações DAB) | 10. Predefinições 1 e 6 |
| 2. Botão Menu | 11. Predefinições 2 e 7 |
| 3. Botão da opção de visualização | 12. Predefinições 3 e 8 |
| 4. Botão Mudar
(para as predefinições 6 a 10) | 13. Predefinições 4 e 9 |
| 5. Botão Seleccionar | 14. Predefinições 5 e 10 |
| 6. Botão Para cima | 15. Botão Para baixo |
| 7. Botão de selecção AM | 16. Visor LCD DAB |
| 8. Botão de selecção FM | 17. Botão da tonalidade |
| 9. Botão de selecção DAB | 18. Botão Ligar/desligar e volume |

Utilizar o seu rádio DAB+

Ligar o aparelho pela primeira vez

Para ligar o aparelho, rodar o botão **Ligar/desligar e volume** para a direita. Premir o botão **Seleccionar DAB**. Quando o modo DAB é seleccionado pela primeira vez, o visor ilumina-se e aparece a mensagem "Welcome to DAB" no visor.

O rádio digital DAB+ inicia automaticamente a procura de estações. Aparece o visor mostrado abaixo. Uma barra gráfica indica o progresso da procura.



Barra de progresso

Símbolo da força do sinal

Quando a procura estiver concluída, o rádio digital DAB+ selecciona a primeira estação disponível. As estações estão listadas por ordem numérica e não por ordem alfabética.

A lista de estações é guardada na memória, para que na próxima vez que ligar o rádio digital DAB+, não seja necessário procurar uma estação.

Se não tiver sido encontrada nenhuma estação, verificar se a cobertura de radiodifusão sonora digital (DAB) é a adequada na sua área.

É possível realizar uma procura manual de estações. Para mais informações, consultar a secção "Sintonização manual" na página 16.

Mudar as estações DAB

Premir os botões ► e ◀ para deslocar para cima e para baixo a lista de estações disponíveis. Os nomes das estações aparecerão na terceira linha do visor.

Quando a estação pretendida aparecer no visor, premir o botão **SELECCIONAR**. O rádio digital DAB+ sintonizará essa estação.

Definir o volume

Para aumentar o volume, rodar o botão do volume para a direita.

Para diminuir o volume, rodar o botão do volume para a esquerda.

Disco da tonalidade

O disco de tonalidade é utilizado para alterar a saída de áudio do rádio digital DAB+ entre uma gama de frequências altas (agudos) e baixas (graves).

Rodar o botão de sintonização para a direita para aumentar o conteúdo da frequência alta (agudos) da saída do som.

- Rodar o botão de sintonização para a esquerda para aumentar o conteúdo da frequência baixa (graves) da saída do som.

Procurar estações DAB

Devido à natureza do rádio DAB, estações adicionais e serviços são disponibilizados regularmente. Se pretender verificar se foram introduzidas algumas estações DAB na sua área, inicie uma procura.

Premir o botão **AUTO** para activar uma procura local de estações.

O rádio digital DAB+ inicia automaticamente a procura de estações. Aparece o visor mostrado abaixo. Uma barra gráfica indica o progresso da procura e o número de estações encontradas à medida que a procura progride.

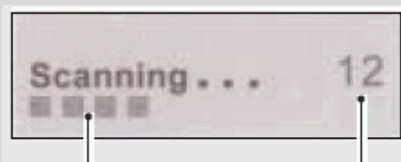

Barra de progresso

Número de estações encontradas

Utilizar o seu rádio DAB+

Símbolos apresentados com a estação

Poderão aparecer alguns símbolos ao lado dos nomes das estações. Os símbolos são os seguintes:

? Apresentado antes do nome da estação, se a estação não estiver disponível ou estiver desactivada.

>> Apresentado depois do nome da estação, indica que é uma estação principal com serviços secundários.

<< Apresentado antes do nome da estação, indica que é uma estação secundária.

Guardar predefinições DAB

Nota: cada botão predefinido tem duas predefinições. Por exemplo, o botão predefinido 1/6 existente no rádio digital DAB+ tem as posições predefinidas 1 e 6.

Pode predefinir até 10 estações DAB para um acesso fácil da seguinte forma:

1. Sintonizar a estação que pretende predefinir.
2. Premir e manter premido um dos botões predefinidos (por exemplo, 1/6), localizado no topo do rádio digital DAB+. Aparece a mensagem "Preset # saved" na segunda linha do visor, onde # é o número da posição predefinida.
3. Para guardar as posições predefinidas 6 a 10, premir e manter premido o botão MUDAR e, de seguida, premir e manter premido o botão predefinido pretendido. Se já guardou uma estação DAB nessa localização predefinida, esta será substituída pela nova estação.

Seleccionar uma estação predefinida

Para seleccionar as predefinições 1 a 5, premir o botão predefinido correspondente.

Para seleccionar as predefinições 6 a 10, premir e manter premido o botão **MUDAR** e, de seguida, premir o botão predefinido correspondente.

Se ainda não guardou uma estação DAB numa das predefinições, aparece a mensagem "Empty preset" no visor. O visor volta para a estação anteriormente seleccionada após alguns segundos.

Botão Reset

Pode eliminar todas as estações predefinidas e repor as definições do fabricante do rádio digital DAB+ da seguinte forma:

1. Premir e manter premido o botão **MENU**.
2. O visor mostra a mensagem "Press SELECT to confirm reset..."
3. Premir o botão **SELECCIONAR**. O visor mostra a mensagem "Welcome to DAB" antes de realizar uma nova procura de estações.

São repostas as definições do fabricante do rádio digital DAB+.

Se não pretender reiniciar o rádio digital DAB+, aguardar alguns segundos sem premir qualquer botão e o rádio digital DAB+ volta para o seu estado de funcionamento anterior.

Utilizar o seu rádio DAB+

Alterar as informações mostradas numa estação DAB

É possível alterar as informações que são mostradas na terceira linha do visor quando ouve uma estação DAB. Atenção que estas informações não estão disponíveis quando ouve estações AM/FM convencionais. Há sete tipos de informações disponíveis listados abaixo com exemplos indicados à direita do texto. Para alterar as informações mostradas no visor, premir o botão de visualização diversas vezes.

Premir o botão de visualização

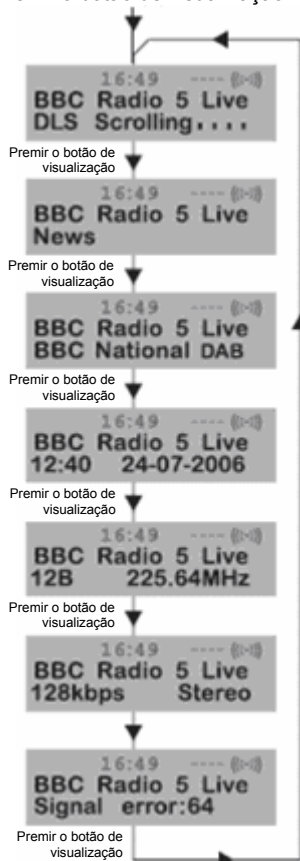

Segmento de etiquetagem dinâmico (DLS)

Trata-se de informações de texto deslocável fornecido pela estação DAB. Este texto pode incluir informações relativas a títulos musicais ou detalhes acerca da grelha de programas e é fornecido pelo locutor de rádio.

Tipo de programas (PTY)

Trata-se de uma descrição do tipo de grelha de programas difundido pela estação DAB e é fornecida pelo locutor de rádio.

Nome do multiplex

Mostra o multiplex que está a transmitir a grelha de programas que está a ouvir.

Hora e data

Mostra os dados relativos à hora e a data que são fornecidos com exactidão pelo locutor de rádio.

Canal e frequência

Mostra o número do canal e a frequência de transmissão.

Informações relativas ao sinal

Mostra a taxa de bits digitais e o modo de sinal.

Taxa de erros do sinal

Se o sinal de transmissão contiver erros, o sistema pode realizar correcções.

As proporções da correcção do sinal podem ser mostradas sob a forma de um valor numérico entre 0 e 99. À medida que o valor aumenta, ouvirá o sinal a degradar-se.

Para melhorar a recepção, tente ajustar a posição da antena.

Utilizar o seu rádio DAB+

Utilizar o sistema do menu

O botão **MENU** permite-lhe alterar algumas das opções do sistema do seu rádio digital DAB+. Estas opções estão ordenadas numa estrutura de menu como é mostrado abaixo.

Premir o botão **MENU** para aceder ao controlo do menu. As opções estão descritas abaixo.

Ordem das estações

Esta função permite-lhe definir a forma como as estações estão ordenadas quando percorre a lista de estações.

1. Premir o botão **MENU** para aceder ao controlo do menu.
2. Premir os botões ► ou ◀ até aparecer "Station order" no visor.

3. Premir o botão **SELECCIONAR** para aceder à função "Station order".

4. Premir o botão ► ou ◀ para visualizar a opção pretendida.

Há opções disponíveis como é descrito abaixo.

Alfanumérico

Esta é a predefinição. As estações estão ordenadas por ordem numérica e não por ordem alfabética.

5. Premir **SELECCIONAR** para confirmar.

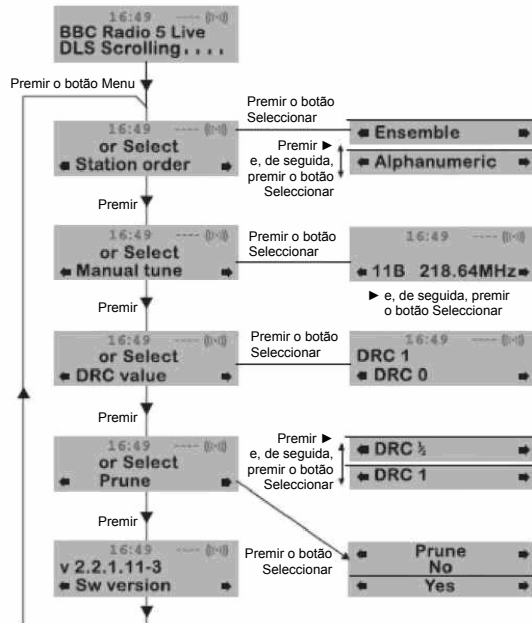

Utilizar o seu rádio DAB+

Sintonização manual

Pode-se sintonizar manualmente um canal/frequência específico e adicioná-lo à lista de estações.

Esta função pode ser utilizada para obter a recepção óptima para um canal/frequência específico, tendo em conta a posição da antena.

1. Premir o botão **MENU** para aceder ao controlo do menu.
2. Premir o botão ► ou ◀ até aparecer "Manual tune" no visor.
3. Premir o botão **SELECCIONAR** para aceder à função "Manual tune".
4. Premir o botão ► ou ◀ para seleccionar o canal/frequência pretendido
5. Premir o botão **SELECCIONAR**.

Surge um rectângulo na segunda linha do visor. A posição deste rectângulo indica a força do sinal. Quando mais para a direita estiver o rectângulo, maior será a força do sinal.

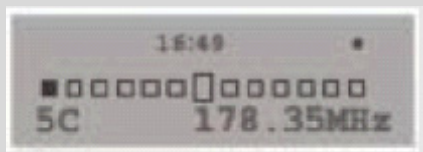

6. Ajustar a posição da antena para obter a força do sinal óptima.
7. Premir o botão **SELECCIONAR** para confirmar.

Versão

A versão do aparelho só é fornecida como referência do engenheiro, na possibilidade remota do aparelho vir a necessitar de ser reparado.

Premir o botão **MENU** para aceder ao controlo do menu.

Premir os botões ► ou ◀ até aparecer "Sw version" no visor.

O número da versão aparecerá na segunda linha do visor.

Controlo da variação dinâmica

O controlo da variação dinâmica (DRC) adiciona ou retira um grau de compressão para compensar as diferenças existentes na variação dinâmica entre estações de rádio. Por exemplo, uma estação que transmita música comercial poderá ter um elevado nível de compressão aplicado, uma vez que a ênfase é dada a um nível de audição alta e constante, enquanto que uma estação que transmita música clássica, terá pouca ou nenhuma compressão, visto que o ouvinte necessita de ouvir todos os graves e agudos da música para a poder apreciar na sua plenitude.

Há três níveis de compressão:

- **DRC 0:** não é aplicado qualquer tipo de compressão.
- **DRC 1:** é aplicada a compressão máxima. (Esta é a predefinição.).
- **DRC 1/2:** é aplicada a compressão média.

A melhor forma de determinar qual destas definições é a mais adequada, consiste em experimentá-las em diversos tipos de materiais fonte.

1. Premir o botão **MENU** para aceder ao controlo do menu.
2. Premir os botões ► ou ◀ até aparecer "DRC value" no visor.
3. Premir o botão **SELECCIONAR** para aceder à função "DRC value". O nível de DRC actual será mostrado na segunda linha do visor.
4. Premir o botão ► para seleccionar um dos três valores de DRC. As opções disponíveis aparecem na terceira linha do visor.
5. Quando o valor de DRC pretendido aparecer, premir **SELECCIONAR** para confirmar. Deverá poder ouvir imediatamente a diferença na compressão.
6. Estação inactiva.
 - Não
 - Sim

Utiliza o rádio AM/FM

Mudar para o modo AM/FM

Se o rádio digital DAB+ estiver no modo DAB, premir o botão da banda de frequências pretendido (AM ou FM). Poderá ouvir um ruído de fundo, porque não foi sintonizada nenhuma rádio. O visor tem a aparência da imagem mostrada abaixo.

Sintonizar o rádio

Para sintonizar uma transmissão/estação de rádio, rodar o botão de sintonização para a esquerda ou direita, até o indicador estar alinhado com a simbologia da frequência pretendida existente no disco de sintonização. (Ver abaixo.).

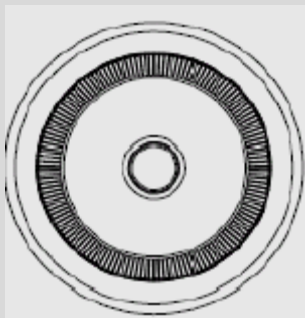

Quando o indicador estiver na posição horizontal, significa que chegou ao início ou ao fim da gama de frequências. Não tentar forçar o disco de sintonização na mesma direcção.

Disco do volume

Quando o rádio digital DAB+ está ligado, rode o disco do volume para a direita para aumentar o volume ou para a esquerda para o diminuir.

Disco da tonalidade

O disco de tonalidade é utilizado para alterar a saída de áudio do rádio digital DAB+ entre uma gama de frequências altas (agudos) e baixas (graves).

Rodar o botão de sintonização para a direita para aumentar o conteúdo da frequência alta (agudos) da saída do som.

Rodar o botão de sintonização para a esquerda para aumentar o conteúdo da frequência baixa (graves) da saída do som.

Utilizar a função “aux-in”

O sinal de outro sistema de entretenimento doméstico pode ser ligado ao rádio digital através da tomada “aux-in” de 3,5 mm localizada no lado direito do rádio digital.

Para tal, necessita de um cabo estéreo com fichas que sejam compatíveis com as tomadas do outro dispositivo de áudio.

Rodar o botão do volume do rádio digital para definir o nível do volume pretendido.

Resolução de problemas

Se lhe parecer que algo de errado se passa com o seu rádio digital DAB+, primeiro verifique os tópicos listados abaixo.

O meu rádio não emite som

Verificar se o volume não está definido para o mínimo.

Certificar-se de que o rádio consegue localizar as estações DAB/AM/FM.

O visor mostra “no services available” no modo DAB

Certificar-se de que há cobertura de radiodifusão sonora digital (DAB) na sua área.

Tentar ajustar a posição da antena ou mudar a localização do rádio.

Recepção fraca

Como com qualquer serviço de rádio, há áreas em que o sinal é fraco, o que pode provocar uma recepção fraca. Siga as instruções relativas à sintonização manual contidas na página 16 e ajuste a antena, enquanto monitoriza a força do sinal até conseguir obter o sinal óptimo. Se a recepção ainda for fraca, tente colocar o rádio em outra parte da sala.

Não consigo aceder aos serviços secundários

Quando este manual foi publicado, não havia muitos serviços secundários disponíveis na Austrália. O número de serviços secundários disponíveis aumentará à medida que mais estações DAB começarem a transmitir. Se uma estação com serviços secundários estiver disponível, o indicador de secundário “»” aparece junto do nome da estação.

O visor fica em branco e aparece a mensagem “SERVICE OFF AIR”

Isto pode ocorrer se um locutor de rádio mudar a etiqueta de um serviço ou retirar uma etiqueta enquanto está a ouvir a estação. O rádio tentará sintonizar novamente a estação. Em alternativa, premir o botão **AUTO** para realizar uma procura.

Não consigo ouvir a estação que seleccionei

A estação que está a ouvir é mostrada na segunda linha do visor. A terceira linha mostra a opção seleccionada, mas tem de premir o botão **SELECCIONAR** para sintonizar a estação seleccionada.

Há distorção do som em algumas estações

Isto deve-se ao sinal fraco. Alterar a posição da antena para obter a força do sinal máxima.

Se o problema persistir, consultar o seu distribuidor ou ligar para a linha de apoio a clientes.

LIMPEZA E MANUTENÇÃO

- Tenha também em atenção os conselhos relativos à segurança.
- Antes de limpar o aparelho, retirar sempre a ficha do cabo de alimentação da tomada.
- Limpar o receptáculo do aparelho com um pano macio e húmido, e um detergente suave.
- Nunca utilizar detergentes abrasivos ou utensílios pontiagudos.

Precauções de segurança:



Quando necessitar de reparação e para reduzir o risco de choque eléctrico, este produto deve APENAS ser aberto por um técnico autorizado. Desligar o produto da tomada de alimentação e outro equipamento se ocorrer um problema. Não expor o produto à água ou humidade.

Manutenção

Limpe o produto com um pano seco.

Não utilizar solventes de limpeza ou produtos abrasivos.

Garantia

Quaisquer alterações e/ou modificações no produto anularão a garantia. Não nos podemos responsabilizar por qualquer dano causado pelo uso incorrecto deste produto.

Limitação de Responsabilidade

Os designs e as especificações estão sujeitos a alteração sem aviso. Todos os logótipos, marcas ou logótipos de marcas e nomes de produtos são marcas registadas dos respectivos proprietários e são reconhecidas como tal neste documento.

Eliminação



- Este produto deve ser eliminado separadamente num ponto de recolha apropriado. Não eliminar este produto juntamente com o lixo doméstico.
- Para obter mais informações, contactar o revendedor ou o organismo local responsável pela gestão de resíduos.

Este produto foi fabricado e fornecido em conformidade com todos os regulamentos e directivas relevantes, válidos para todos os estados membros da União Europeia. Além disso, está em conformidade com todas as especificações e regulamentos aplicáveis no país de venda. Mediante pedido, será disponibilizada documentação formal. Isto inclui, mas não se limita a: Declaração de Conformidade (e identidade do produto), Ficha de Dados de Segurança de Material e relatório de teste do produto.

Contactar o nosso centro de serviço de apoio ao cliente para obter assistência:



através da página de internet: <http://www.nedis.pt/pt-pt/>

através de e-mail: service@nedis.com

através do telefone: +31 (0)73-5993965 (durante o horário normal de expediente)

NEDIS B.V., De Tweeling 28, 5215 MC's-Hertogenbosch, HOLANDA

BIZTONSÁGI UTASÍTÁSOK

 <p>A villámot ábrázoló háromszög szimbólum a készülékházban szigetelés nélkül jelen lévő, az áramütés kockázatához elegendő nagyságú „veszélyes feszültségre” hívja fel a felhasználó figyelmét.</p>	<p>FIGYELMEZTETÉS</p> <p>ÁRAMÜTÉSVESZÉLY NE NYISSA FEL</p> <p>FIGYELMEZTETÉS: AZ ÁRAMÜTÉS VESZÉLYÉNEK CSÖKKENTÉSE ÉRDEKÉBEN NE TÁVOLÍTSA EL A BURKOLATOT (ILLETVE HÁT LAPOT). A KÉSZÜLÉK BELSEJÉBEN NINCSENEK FELHASZNÁLÓ ÁLTAL JAVÍTHATÓ ALKATRÉSZEK, A JAVÍTÁST BÍZZA KÉPZETT SZERVIZSZAKEMBERRE.</p>	 <p>A felkiáltójelet tartalmazó háromszög szimbólum a mellékelt kézikönyvben leírt, használatra és karbantartásra vonatkozó fontos utasításokra hívja fel a felhasználó figyelmét.</p>
--	---	--

TOVÁBBI INFORMÁCIÓK



Ügyeljen a kis méretű alkatrészekre és elemekre, ne nyelje le ezeket, mert ez veszélyt jelenthet az egészségére, és fulladást okozhat. A kis méretű eszközöket és elemeket tartsa gyermekektől távol.



Fontos tanács hallása védelme érdekében

Figyelmeztetés:

Ön vigyáz hallására, és mi is. Ezért körültekintően használja ezt a készüléket. Javaslatunk: **Kerülje a nagy hangerőt!**

Figyeljen gyermekeire, amikor fejhallgatót használnak! Győződjön meg arról, hogy a készülék nincs nagy hangerőre állítva.

Figyelmeztetés!

A nagy hangerő helyrehozhatatlan károkat okozhat gyermekei hallásában.



SOHA senkinek, különösen gyermekeinek ne engedje, hogy tárgyakat helyezzenek a készüléken lévő lyukakba, résekbe vagy nyílásokba. A készüléket csak képzett szakember nyithatja fel.



A készüléket csak rendeltetési céljára használja. Ez az eszköz csak lakó- és gazdasági épületen belül használható.



Kérjük, a későbbi tájékozódás érdekében őrizze meg ezt a felhasználói kézikönyvet.



Környezetvédelmi utasítások

Ha a készülék elérte üzemideje végét, ne dobja a háztartási hulladékok közé, hanem egy elektromos és elektronikus készülékek leselejtezésére kijelölt gyűjtőhelyen adja le. A leselejtezés módját a terméken, használati útmutatóban vagy a csomagoláson elhelyezett jelzés mutatja.

Az anyagok a rajtuk feltüntetett jelzésnek megfelelően újrahasznosíthatók. Az újrahasznosítással, az anyagok újrahasznosításával vagy a régi készülékek egyéb módon történő újbóli hasznosításával Ön jelentősen hozzájárulhat környezete védelméhez.

A hivatalos hulladékgyűjtő helyekkel kapcsolatban kérjük, érdeklődjön a helyi hatóságoknál.



Ne akadályozza az eszköz szellőzését. Ügyeljen arra, hogy a készülék szellőzését függöny, újság, bútor vagy más tárgy ne akadályozza. A szellőzőrendszernek mindenkor akadálytalanok kell lennie! A túlelegedés az eszköz súlyos károsodásához vezethet és csökkentheti annak teljesítményét, valamint élettartamát.



Hőhatás és meleg

Ne tegye ki a készüléket közvetlen napsugárzásnak. Ügyeljen arra, hogy a készüléket ne érje közvetlen hőhatás, például hőszugárzó vagy nyílt tűz. Győződjön meg arról, hogy a készülék szellőzőnyílásai nincsenek eltakarva.



Nedvesség és tisztítás

A készülék nem vízálló! Ne merítse a lejátszót víz alá. Ne hagyja, hogy a lejátszó vízzel érintkezzen. Ha a lejátszóba víz kerül, az a lejátszó súlyos károsodásához vezethet. Ne használjon a készülékhez alkoholt, ammóniát, benzolt vagy súroló hatású tisztítószert, mert ezek károsíthatják a lejátszót. A tisztításhoz puha, nedves kendőt használjon.



Professionális újrahasznosítás

Az elemeket és csomagolóanyagokat nem szabad a háztartási hulladékokkal együtt selejtezni. Az elemeket/akkumulátorokat megfelelő gyűjtőhelyekre kell eljuttatni. A csomagolóanyagok szétválasztása környezetbarát eljárás.

A kezelőszervek elhelyezkedése

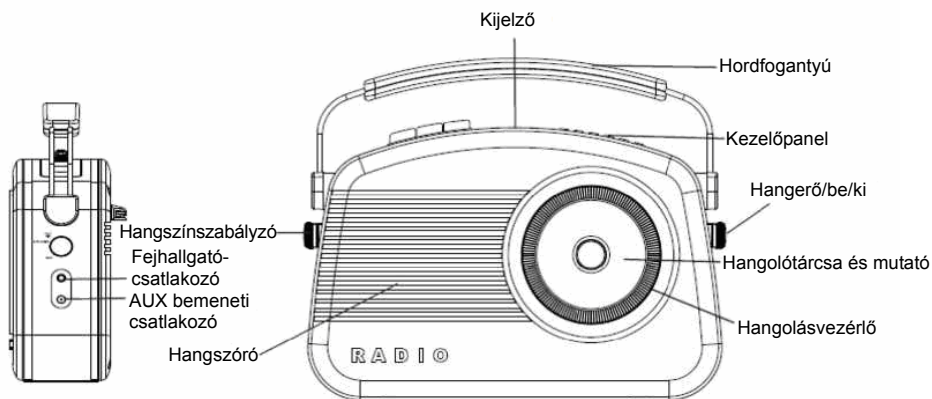

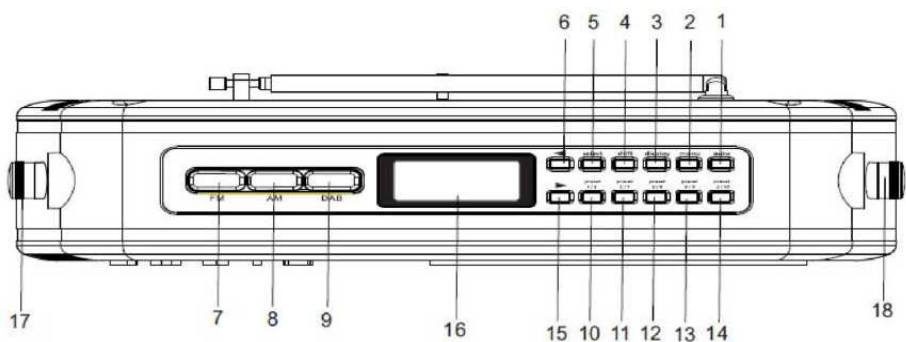
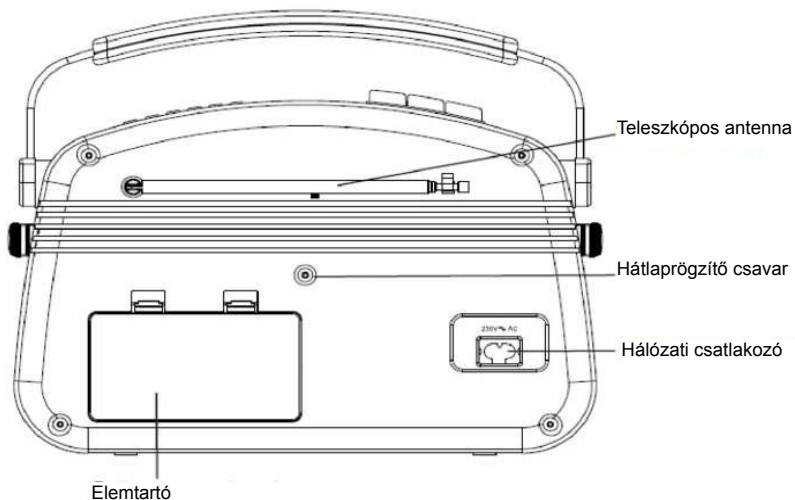

1. Auto gomb
(DAB-rádióállomások keresése)
2. Menu (Menü) gomb
3. Display(Kijelző) beállítógomb
4. Shift (sorváltó) gomb
(a 6–10. állomáshelyekhez)
5. Select (Kiválasztás) gomb
6. Fel gomb
7. AM választógomb
8. FM választógomb
9. DAB választógomb

10. 1. és 6. állomáshely
11. 2. és 7. állomáshely
12. 3. és 8. állomáshely
13. 4. és 9. állomáshely
14. 5. és 10. állomáshely
15. Le gomb
16. DAB LCD-kijelző
17. Hangszínszabályzó
18. Be-/kikapcsoló és hangerőszabályzó gomb

A DAB+ rádió használata

Első bekapcsolás

A bekapcsoláshoz fordítsa el jobbra a **be-/kikapcsoló és hangerőszabályzó gombot**. Nyomja meg a **DAB választógombot**. A DAB-üzemmód első kiválasztásakor a KIJELZŐ világítása bekapcsol, és a „Welcome to DAB” (Üdvözlí a DAB-szolgáltatás) felirat jelenik meg.

A digitális DAB+ rádió automatikusan megkezdí a rádióállomások keresését. A kijelzőn az alábbiak láthatók. Egy jelzősáv mutatja a keresés állapotát.



Jelzősáv

Jelerősség-szimbólum

A digitális DAB+ rádió a keresés befejezését követően az első elérhető rádióállomásra áll. Az állomások számsorrendben, majd ábécé-sorrendben lesznek rendezve.

A rádió a memóriában tárolja a rádióállomások listáját, így a digitális DAB+ rádió a következő bekapcsoláskor nem hajt végre állomáskeresést.

Ha a rádió nem talál rádióállomásokat, ellenőrizze, hogy a DAB-szolgáltatás tartózkodási helyén rendelkezik-e megfelelő lefedettséggel.

Lehetőség van kézi állomáskeresésre, ennek módját a kézikönyv 16. oldalán található „Kézi hangolás” című fejezete írja le.

DAB-rádióállomások módosítása

A ► és ◀ gombokkal görgetheti fel és le az elérhető rádióállomások listáját. Az állomásnevek a kijelző 3. sorában láthatók.

A kívánt rádióállomás megjelenésekor nyomja meg a **SELECT** (Kiválasztás) gombot. A digitális DAB+ rádió behangolja a kívánt rádióállomást.

A hangerő beállítása

A hangerő növeléséhez forgassa jobbra a hangerőszabályzó gombot.

A hangerőt a hangerőszabályzó gomb balra forgatásával csökkentheti.

Hangszínszabályzó gomb

A hangerőszabályzó gomb a digitális DAB+ rádió kimeneti hangjának magas és mély hangfrekvencia-tartomány közötti beállítására szolgál.

A hangolászvezérlőt jobbra forgatva a kimeneti hang magas összetevőit emelheti ki.

- A hangolászvezérlőt balra forgatva a mélyhang-összetevők emelhetők ki.

DAB-rádióállomások keresése

A DAB-rádiószolgáltatás jellegénél fogva időről időre új rádióállomások és szolgáltatások jelennek meg. Ha meg szeretné nézni, hogy tartózkodási helyén vannak-e új DAB-rádióállomások, indítson egy keresést.

A helyi rádióállomások keresésének indításához nyomja meg az **AUTO** gombot.

A digitális DAB+ rádió automatikusan megkezdí a rádióállomások keresését. A kijelzőn az alábbiak láthatók. Egy jelzősáv mutatja a keresés állását, valamint a keresés során talált rádióállomások számát.

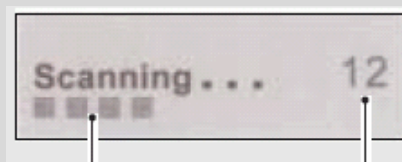

Jelzősáv

Talált rádióállomások száma

A DAB+ rádió használata

A rádióállomásokkal megjelenő szimbólumok

A rádióállomások nevei mellett különböző szimbólumok jelenhetnek meg. Ezek a következők:

? Akkor jelenik meg a rádióállomás neve előtt, ha a rádióállomás nem érhető el vagy nem aktív.

>> A rádióállomás neve után jelenik meg, ha az adott állomás olyan elsődleges rádióállomás, amelyhez másodlagos szolgáltatások tartoznak.

<< A rádióállomás neve előtt jelenik meg, ha az adott állomás egy másodlagos rádióállomás.

DAB-állomáshelyek tárolása

Megjegyzés: Minden állomáshelygombhoz két állomáshely tartozik. A digitális DAB+ rádió 1/6 állomáshelygombjával például az 1. és 6. állomáshelye érhető el.

A következő lépéseket követve beállíthat legfeljebb 10 DAB-rádióállomást, amelyekkel az állomások egyszerűen elérhetők:

1. Hangoljon az állomáshelyen tárolni kívánt állomásra.
2. Hosszan nyomja meg a digitális DAB+ rádió tetején található állomáshelygombok egyikét (pl. 1/6). A kijelző második sorában a „Preset # saved” (#. állomáshely mentve) üzenet jelenik meg, ahol a # az állomáshely számát jelenti.
3. A 6–10. állomáshelyekre történő mentéshez tartsa nyomva a SHIFT (sorváltó) gombot, majd nyomja meg a kívánt állomáshelygombot. Ha az adott állomáshelyen már van mentett DAB-rádióállomás, akkor azt a készülék felülírja az új rádióállomással.

Beállított rádióállomás kiválasztása

Az 1–5. állomáshely kiválasztásához nyomja meg a megfelelő gombot.

A 6–10. állomáshely kiválasztásához tartsa nyomva a **SHIFT** (sorváltó) gombot, majd nyomja meg a megfelelő állomáshoz tartozó gombot.

Ha valamely állomáshelyhez még nincs DAB-rádióállomás tárolva, akkor az „Empty preset” (Üres állomáshely) felirat jelenik meg. A kijelző néhány másodperc múlva az előzőleg kiválasztott rádióállomásra vált vissza.

Visszaállítás

A következő lépéseket követve törölheti az összes tárolt rádióállomást és visszaállíthatja a digitális DAB+ rádió gyári beállításait:

1. Hosszan nyomja meg a **MENU** (Menü) gombot.
2. A kijelzőn megjelenik a „Press SELECT to confirm reset...” (A visszaállítás megerősítéséhez nyomja meg a SELECT (Kiválasztás) gombot) üzenet
3. Nyomja meg a **SELECT** (Kiválasztás) gombot. A kijelzőn megjelenik a „Welcome to DAB” (Üdvözlő a DAB-szolgáltatás) üzenet, majd a rádió megkezdja a rádióállomások keresését.

Visszaállnak a digitális DAB+ rádió gyári beállításai.

Amennyiben nem kívánja visszaállítani a digitális DAB+ rádió gyári beállításait, várjon néhány másodpercet anélkül, hogy bármelyik gombot megnyomná, ekkor a digitális DAB-rádió visszatér az előző üzemmódba.

A DAB+ rádió használata

A DAB-rádió kijelzőjén megjelenő információk módosítása

Egy DAB-rádióállomás hallgatása közben válthat a kijelző harmadik sorában megjelenő információk között. Ezek az információk hagyományos AM/FM rádióállomások hallgatása közben nem érhetők el. Hétféle, az alábbiakban felsorolt információ jeleníthető meg, amelyek magyarázata a szöveg jobb oldalán található. A megjelenített információk váltásához ismétlődően nyomja meg a Display (Kijelző) gombot.

Nyomja meg a Display (Kijelző) gombot

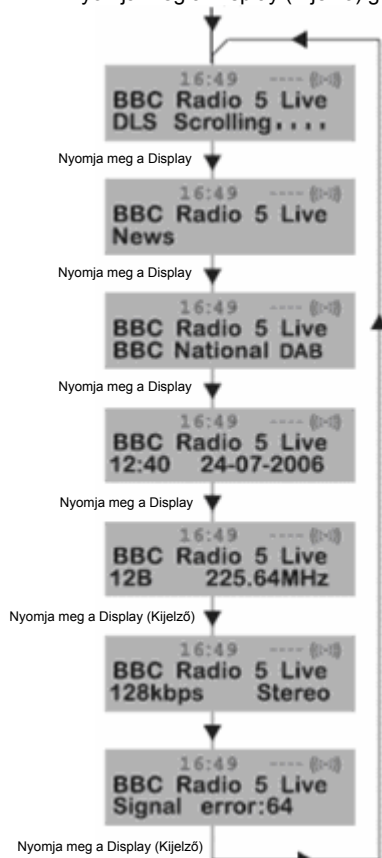

Dinamikus feliratszegmens (Dynamic label segment – DLS)

A DAB-rádióállomás által sugárzott görgetett szöveges információ. Zeneszámok címeit vagy a műsorra vonatkozó, a műsorszolgáltató által sugárzott információkat tartalmazhatja.

Műsортípus (Program type – PTY)

A DAB-rádióállomás által sugárzott műsor típusának műsorszolgáltató általi leírása.

Multiplexnév

A hallgatott műsort sugárzó multiplex nevét jeleníti meg.

Dátum és idő

A műsorszolgáltató által sugárzott, ezáltal pontos dátum- és időinformációkat jeleníti meg.

Csatorna és frekvencia

A csatorna sorszámát és sugárzási frekvenciáját jeleníti meg.

Jelinformációk

A digitális bitrátát és üzemmódot jeleníti meg.

Jel hibaaránya

Ha a sugárzott jel hibákat tartalmaz, a rendszer képes ezek kijavítására.

A jelen alkalmazott hibajavítások mennyisége 0 és 99 közötti számérték formájában jeleníthető meg. Minél nagyobb ez az érték, annál gyengébb minőségű a hallható jel.

A vétel javításához próbáljon meg állítani az antenna pozícióján.

A DAB+ rádió használata

A menürendszer használata

A **MENU** (Menü) gombbal módosíthatja a digitális DAB+ rádió egyes rendszerbeállításait. Ezek a beállítások az alábbi menüstruktúrába vannak szervezve.

A **MENU** (Menü) gomb megnyomásával beléphet a vezérlőmenübe. A beállítások leírása az alábbiakban olvasható.

A rádióállomások sorrendje

Ez a funkció lehetővé teszi annak megadását, hogy az állomáslista görgetésekor az állomások milyen módon legyenek rendezve.

1. A vezérlőmenübe lépéshez nyomja meg a **MENU** (Menü) gombot.
2. Nyomja meg a **▶** vagy **◀** gombot, amíg a „Station order” (Rádióállomások sorrendje) meg nem jelenik.

3. A **SELECT** (Kiválasztás) gombbal a „Station order” (Rádióállomások sorrendje) beállításba léphet.

4. A **▶** vagy **◀** gombbal jelenítheti meg a kívánt beállítást.

Az alábbi beállítások érhetők el.

Alphanumeric (Ábécé-sorrend)

Ez az alapértelmezett beállítás. A rádióállomások számsorrendben, majd ábécé-sorrendben rendezve következnek.

5. A jövhagyáshoz nyomja meg a **SELECT** (Kiválasztás) gombot.

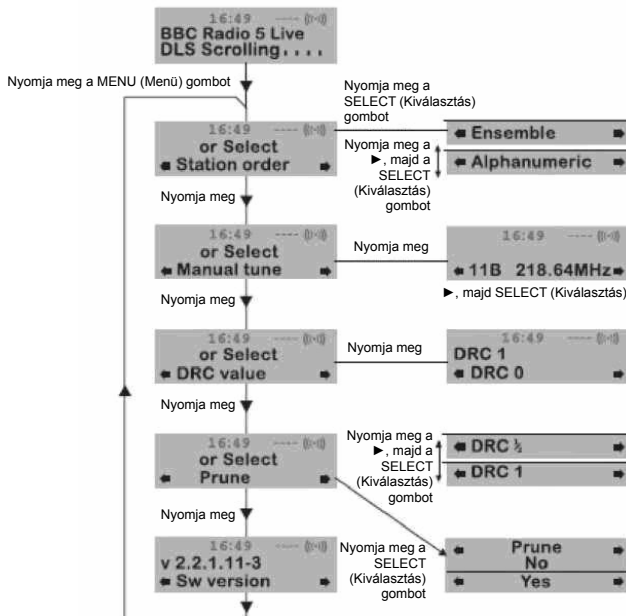

A DAB+ rádió használata

Kézi hangolás

Lehetőség van egy adott csatorna/frekvencia kézi hangolására, majd a rádióállomások listájára történő felvételére.

Ezzel a funkcióval megvalósíthatja egy adott csatorna/frekvencia optimális vételét, figyelembe véve az antenna pozícióját.

1. A vezérlőmenübe lépéshez nyomja meg a **MENU** (Menü) gombot.
2. Nyomja meg a ► vagy ◀ gombot, amíg a „Manual tune” (Kézi hangolás) meg nem jelenik.
3. Nyomja meg a **SELECT** (Kiválasztás) gombot a „Manual tune” (Kézi hangolás) funkció eléréséhez.
4. A ► vagy ◀ gombbal válassza ki a kívánt csatornát/frekvenciát
5. Nyomja meg a **SELECT** (Kiválasztás) gombot.

A kijelző második sorában egy téglalap jelenik meg. A téglalap pozíciója a jelerősséget mutatja (minél inkább jobbra helyezkedik el, annál nagyobb a jelerősség).

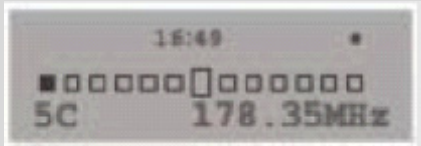

6. Az optimális jelerősség eléréséhez módosítson az antenna pozícióján.
7. A jóváhagyáshoz nyomja meg a **SELECT** (Kiválasztás) gombot.

version (verzió)

Kizárólag referenciaként szolgál a mérnökök számára abban a valószínűtlen esetben, ha szervizelés válna szükségessé.

A vezérlőmenübe lépéshez nyomja meg a **MENU** (Menü) gombot.

Nyomja meg a ► vagy ◀ gombot, amíg a „Sw version” (Szoftververzió) meg nem jelenik.

A verziószám a 2. sorban látható.

Dinamikatartomány-beállítás

A dinamikatartomány-beállítás (DRC) lehetővé teszi a tömörítés mértékének növelését vagy csökkentését az egyes rádióállomások dinamikatartományai közötti különbség kiegyenlítése érdekében. Egy popzenét sugárzó rádióállomás például lehet, hogy nagyobb fokú tömörítést alkalmaz, mivel itt a hangsúly a folyamatosan nagy hangerőn van, míg egy klasszikus zenét sugárzó állomás alacsony tömörítéssel vagy tömörítés nélkül sugároz, tekintve, hogy a hallgató a zene összes hangosabb és halkabb részének részletes visszaadását igényli.

Háromféle tömörítési szint érhető el:

- **DRC 0:** nincs tömörítés.
- **DRC 1:** maximális tömörítés (ez az alapértelmezett beállítás).
- **DRC 1/2:** közepes tömörítés.

Az Önnek leginkább megfelelő tömörítés meghatározásának legjobb módja, ha különféle forrásanyagokkal kipróbálja a beállításokat.

1. A vezérlőmenübe lépéshez nyomja meg a **MENU** (Menü) gombot.
2. Nyomja meg a ► vagy ◀ gombot, amíg a „DRC value” (DRC értéke) meg nem jelenik.
3. A **SELECT** (Kiválasztás) gombbal lépjen a „DRC value” (DRC értéke) beállításba. A kijelző 2. sorában megjelenik a DRC aktuális szintje.
4. A DRC-értékek közötti váltáshoz nyomja meg a ► gombot. Az elérhető beállítások a kijelző 3. sorában láthatók.
5. A kívánt DRC-érték megjelenésekor a **SELECT** (Kiválasztás) gombbal hagyja jóvá a beállítást. A tömörítések közötti különbség azonnal hallható.
6. Prune station (Rádióállomás törlése).
 - No(Nem)
 - Yes(Igen)

Az AM/FM rádió használata

AM/FM módba váltás

Ha a digitális DAB+ rádió DAB-módban van, nyomja meg a kívánt sávválasztó gombot (AM vagy FM). Előfordulhat, hogy ha nincs rádióállomás behangolva, háttérzajt fog hallani. A kijelző az alábbi ábrán látható módon néz ki.

A rádió hangolása

Egy rádióadás/-állomás behangolásához forgassa a hangolászvevőértéket balra vagy jobbra, amíg a mutató a hangolótárcsán feltüntetett frekvenciaértékkel egy vonalba nem kerül (lásd az alábbi ábrán).

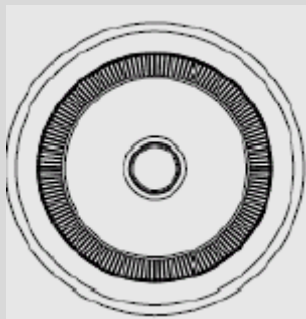

A mutató vízszintes helyzete a frekvenciatartomány elejének vagy végének elérését mutatja. Ne próbálja meg a tárcsát tovább erőltetni.

Hangerőszabályzó gomb

A hangerőszabályzó gombnak a digitális DAB+ rádió bekapcsolt állapotában történő jobbra forgatásával növelheti, a gombot balra forgatva pedig csökkentheti a hangerőt.

Hangszínszabályzó gomb

A hangerőszabályzó gomb a digitális DAB+ rádió kimeneti hangjának magas és mély hangfrekvencia-tartomány közötti beállítására szolgál.

A hangolászvevőértéket jobbra forgatva a kimeneti hang magas összetevőit emelheti ki.

A hangolászvevőértéket balra forgatva a mélyhang-összetevők emelhetők ki.

Az AUX bemenet használata

A rádió jobb oldalán található 3,5 mm-es AUX bemeneti csatlakozón keresztül lehetőség van egy másik otthoni szórakoztatóelektronikai rendszer jelét a digitális rádióhoz csatlakoztatni.

Ehhez egy, a másik audioeszközön található aljzatba illeszkedő csatlakozóval ellátott sztereó kábelre van szükség.

A kívánt hangerő eléréséhez állítsa be a digitális rádió hangerőszabályzó gombját.

Hibaelhárítás

Amennyiben úgy gondolja, hogy digitális DAB+ rádiójával probléma van, először ellenőrizze az alábbiakat.

A rádióból nem hallható hang

Ellenőrizze, hogy a hangerő nincs-e minimumra állítva.

Ellenőrizze, hogy a rádió talált-e DAB/AM/FM rádióállomást.

DAB-módban kijelzőn a „no services available” (nincs elérhető szolgáltatás) üzenet jelenik meg

Ellenőrizze, hogy tartózkodási helyén van-e DAB-lefedettség.

Próbálja meg korrigálni az antenna pozícióját vagy a rádió elhelyezését.

Gyenge vétel

Mint minden rádióadás esetében, vannak területek, ahol a gyenge jelerősség miatt gyenge a vétel. Kövesse a 16. oldalon leírt, kézi hangolásra vonatkozó utasításokat, és a jelerősséget figyelve állítsa be az antennát, amíg az optimális vételt el nem éri. Amennyiben a vétel még mindig gyenge, próbálja a rádiót a helyiség egy másik részébe áthelyezni.

Nem tudok másodlagos szolgáltatásokat elérni

Jelen kézikönyv kiadásakor Ausztráliában nem sok másodlagos szolgáltatás érhető el. Ez bővülni fog, amint további DAB-rádióállomások sugározni kezdenek. Amennyiben másodlagos szolgáltatási állomás érhető el, a rádióállomás neve mellett egy „»” jel látható.

A kijelzőről eltűnnek az információk, és a „SERVICE OFF AIR” (Adáskimaradás) felirat jelenik meg

Ez akkor fordulhat elő, ha egy műsorszolgáltató megváltoztatja egy szolgáltatás címkéjét, mialatt Ön a rádióállomást hallgatja. A rádió megkísérli a rádióállomás ismételt behangolását. Másik megoldásként az **AUTO** gomb megnyomásával is elindíthatja a keresést.

Nem hallok a választott rádióállomást

A hallgatott rádióállomás a kijelző 2. sorában jelenik meg. A kiválasztott beállítás megjelenik a kijelző 3. sorában, a rádió kiválasztott rádióállomásra hangolásához azonban meg kell nyomnia a **SELECT** (Kiválasztás) gombot.

Néhány rádióállomást torzan hallok

Ezt a gyenge jel okozza. Korrigálja az antenna pozícióját a maximális jelerősség eléréséhez.

Ha a probléma továbbra is fennáll, keresse fel forgalmazóját, vagy forduljon hozzánk ügyfélszolgálati vonalunkon keresztül.

TISZTÍTÁS ÉS KARBANTARTÁS

- A biztonsági utasításokat is tartsa be.
- Tisztítás előtt mindig húzza ki a hálózati csatlakozót.
- A készülékház tisztításához kíméletes tisztítószerrel átitatott nedves, puha kendőt használjon.
- Soha ne használjon súroló hatású tisztítószereket és éles, helyes eszközöket.

Biztonsági óvintézkedések:



Az áramütés veszélyének csökkentése érdekében ezt a terméket **KIZÁRÓLAG** a márkaszerviz képviselője nyithatja fel. Hiba esetén húzza ki a termék csatlakozóját a konnektorból, és kösse le más berendezésekről. Vigyázzon, hogy ne érje a terméket víz vagy nedvesség.

Karbantartás

Száraz kendővel tisztítsa a terméket.
Ne használjon oldószert vagy súrolószereket.

Jótállás

A termék illetéktelen módosítása érvényteleníti jótállást. Nem vállalunk felelősséget a termék szakszerűtlen használata miatti károkért.

Felelősségelhárító nyilatkozat

A termék kialakítása és műszaki jellemzői előzetes értesítés nélkül is módosulhatnak. Minden logó, terméknev és védjegy a megfelelő tulajdonos védjegye vagy bejegyzett védjegye, azokat ennek tiszteletben tartásával említjük.

Leselejtezés



- A terméket elkülönítve, a megfelelő gyűjtőhelyeken kell leselejtezni. Ne dobja ki a készüléket a háztartási hulladékokkal együtt.
- További információért lépjen kapcsolatba a forgalmazóval vagy a hulladékkezelésért felelős helyi hatósággal.

Ez a termék az Európai Unió minden tagállamában érvényes vonatkozó rendelkezések és irányelvek betartásával készült és került forgalomba. Megfelel az értékesítési országban rá vonatkozó minden előírásnak és rendelkezésnek.

Kérésre hivatalos dokumentációt is rendelkezésre bocsátunk. A dokumentáció a teljesség igénye nélkül a következőket tartalmazza: Megfelelőségi (és termékazonossági) nyilatkozat, anyagbiztonsági adatlap, a termék vizsgálati jegyzőkönyve.

Támogatással kapcsolatos ügyekben keresse ügyfélszolgálatunkat:



Weboldalunkon: <http://www.nedis.com/en-us/>

E-mailben: service@nedis.com

telefon: +31 (0)73-5993965 (munkaidőben)

NEDIS B.V., De Tweeling 28, 5215 MC 's-Hertogenbosch, HOLLANDIA

TURVALLISUUSOHJEET

 <p>Tasasivuisen kolmion sisällä olevan salaman tarkoituksena on varoittaa käyttäjää laitteen sisällä olevasta eristämättömästä "vaarallisesta jännitteestä", joka voi olla riittävän suuruinen aiheuttamaan sähköiskun ihmiselle.</p>	<p style="text-align: center;">VAROITUS</p> <p style="text-align: center;">SÄHKÖISKUN VAARA ÄLÄ AVAA</p> <p>VAROITUS: ÄLÄ AVAA LAITTEEN KOTELOA (TAKAKANTTA) SÄHKÖISKUVAARAN VÄLTÄMISEKSI. LAITTEESSA EI OLE KÄYTTÄJÄN HUOLLETTAVIA OSIA, JÄTÄ HUOLTO AMMATTITAITOISELLE HUOLTOASENTAJALLE.</p>	 <p>Tasasivuisen kolmion sisällä olevan huutomerkin tarkoituksena on ilmoittaa käyttäjälle tärkeistä ohjeista: mukana toimitetussa käyttöoppaassa on käyttö- ja kunnossapito-ohjeita, jotka tulee lukea.</p>
---	---	--

LISÄTIETOJA



Varo pieniä osia ja paristoja, älä niele niitä, se voi olla vaarallista terveydelle ja aiheuttaa tukehtumisen. Pidä pienet laitteet ja paristot poissa lasten ulottuvilta.



Tärkeitä neuvoja kuulon suojaamiseksi

Varoitus:

Välitit kuulostasi, ja niin teemme mekin.
Ole siksi varovainen laitetta käyttäessäsi.

Suosituksemme: **Vältä kovia äänenvoimakkuuksia.**

Lapsia on valvottava kuulokkeiden käytössä; varmista, että laitteen äänenvoimakkuus ei ole liian kova.

Varoitus!

Suuret äänenvoimakkuudet voivat aiheuttaa pysyviä vaurioita lasten kuuloon.



ÄLÄ KOSKAAN anna kenenkään, etenkin lasten, laittaa mitään esineitä tämän laitteen reikiin, koloihin tai aukkoihin. Laitteen saa avata vain ammattitaitoinen asentaja.



Käytä laitetta vain sille suunniteltuun käyttötarkoitukseen.
Tätä laitetta saa käyttää vain kotikäytössä ja liiketiloissa.



Säilytä tämä käyttöohje myöhempää tarvetta varten.



Ohjeita ympäristön suojelemiseksi

Älä hävitä tätä tuotetta tavallisen kotitalousjätteen mukana, kun se on tullut elinkaarensa päähän; vie se kierrätykseen sähkö- ja elektroniikkalaitteiden keräyspisteeseen. Tämä symboli tuotteessa, käyttöohjeissa tai pakkauksessa merkitsee lisäohjeita tuotteen hävittämisestä.

Materiaalit ovat kierrätettäviä, kuten tämä merkintä ilmaisee. Kierrättämällä, materiaalien kierrätyksellä tai vanhojen laitteiden muulla uusiokäytöllä annat tärkeän panoksen ympäristömme suojeluun.

Pyydä kunnan jätehuoltoviranomaisilta lisätietoja oikeasta hävitystavasta.



Älä tuki laitteen tuuletusaukkoja. Varmista, etteivät verhot, sanomalehdet, huonekalut tai muunlaiset esineet estä laitteen tuuletusjärjestelmää. Tuuletusjärjestelmän on oltava aina esteetön! Ylikuumeneminen voi aiheuttaa vakavia vaurioita laitteeseen ja vähentää sen suorituskykyä sekä lyhentää käyttöaika.



Lämpö ja kuumuus

Älä altista laitetta suoralle auringonvalolle. Varmista, että laite ei ole alttiina suorille lämmönlähteille kuten lämmittimille tai avotulelle. Varmista, että laitteen tuuletusaukot eivät ole peitettyinä.



Kosteus ja puhdistaminen

Tämä laite ei ole vedenkestävä! Älä upota soitinta veteen. Älä anna soittimen päästä kosketuksiin veden kanssa. Jos soittimen sisään pääsee vettä, se voi aiheuttaa laitteeseen vakavia vaurioita. Älä käytä puhdistusaineita, jotka sisältävät alkoholia, ammoniakkia, bentseeniä tai hankausaineita, sillä ne voivat vahingoittaa soitinta. Käytä puhdistukseen pehmeää, kosteaa liinaa.



Ammattimainen kierrätys

Paristoja ja pakkauksia ei saa heittää roskiin, paristot on vietävä käytetyille paristoille tarkoitettuun keräyspisteeseen. Kierrätettävien pakkausmateriaalien lajittelu on ympäristöystävällistä.

Säätimien sijainti

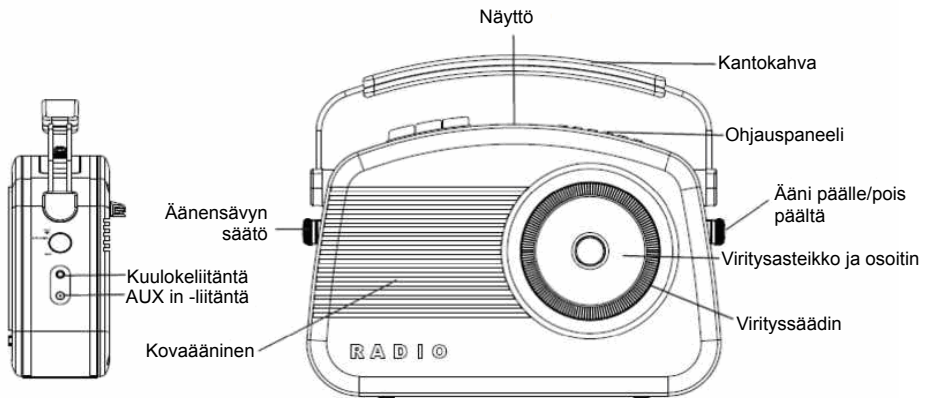

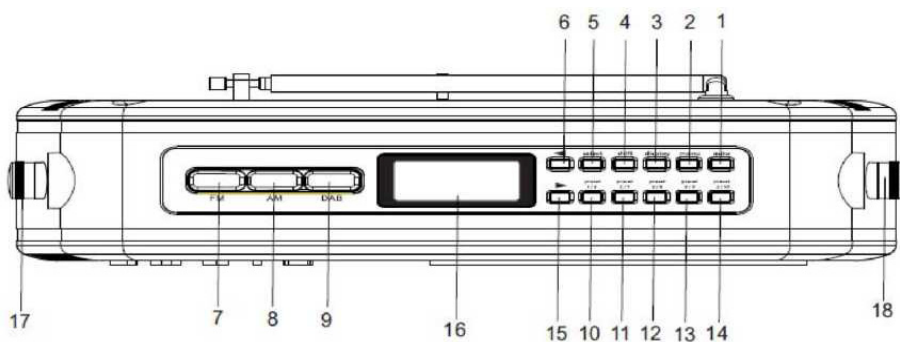
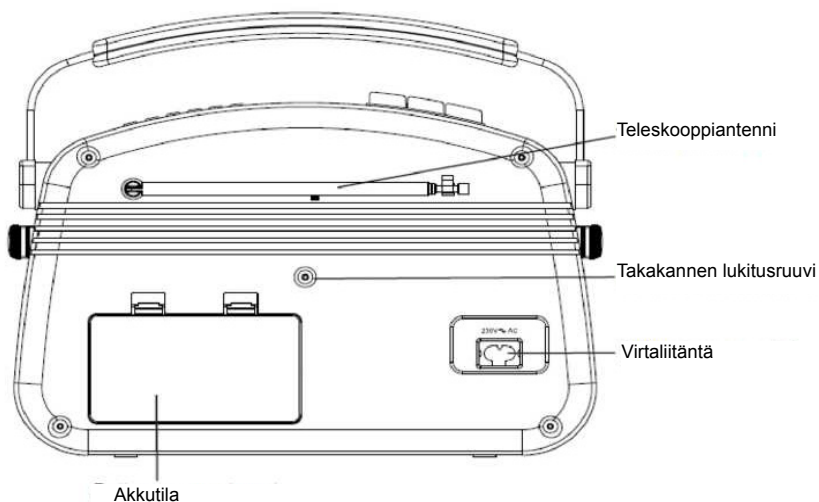

1. Auto-painike (DAB-asemien etsintä)
2. Valikkopainike
3. Näyttövalintojen painike
4. Vaihtopainike (pikavalinnat 6–10)
5. Valitse-painike
6. Ylös-painike
7. AM-valintapainike
8. FM-valintapainike
9. DAB-valintapainike

10. Pikavalinnat 1 ja 6
11. Pikavalinnat 2 ja 7
12. Pikavalinnat 3 ja 8
13. Pikavalinnat 4 ja 9
14. Pikavalinnat 5 ja 10
15. Alas-painike
16. DAB LCD-näyttö
17. Äänensävyn säätö
18. Päälle/pois päältä ja äänenvoimakkuus

DAB+ radion käyttäminen

Käynnistäminen ensimmäistä kertaa

Kytke päälle kääntämällä **päälle/pois päältä ja äännoimakkuus** säädin oikealle. Paina **DAB-valintapainiketta**. Kun DAB-tila valitaan ensimmäisen kerran, NÄYTTÖÖN ilmestyy "Welcome to DAB".

Digitaalinen DAB+ radio alkaa automaattisesti etsiä asemia. Näytössä näkyy alla oleva näkymä. Pylväsdiagrammi osoittaa haun etenemisen.



Edistymispalkki

Signaalin voimakkuuden symboli

Kun etsintä on valmis, digitaalinen DAB+ radio valitsee ensimmäisen käytettävissä olevan aseman - asemat on lueteltu numerorjestyksessä ja sitten aakkosjärjestyksessä.

Kanavaluettelo jää muistiin, joten seuraavan kerran, kun digitaalinen DAB+ radio kytetään päälle, kanavahakua ei tapahdu.

Jos yhtään asemaa ei löydy, tarkista, että omalla alueellasi on riittävä DAB-peittoalue.

Asemien haku on mahdollista tehdä myös manuaalisesti, katso manuaalinen virittäminen sivulta 16.

DAB-asemien vaihtaminen

Selaa käytettävissä olevien asemien luetteloa painamalla ► ja ◀ -painikkeita. Asemien nimet näkyvät näytön rivillä 3.

Kun haluamasi asema on näkyvissä, paina **VALITSE**. Digitaalinen DAB+ radio virittää tämän aseman.

Äännoimakkuuden säätäminen

Voit lisätä äännoimakkuutta kiertämällä äännoimakkuuden säädintä oikealle.

Voit pienentää äännoimakkuutta kiertämällä äännoimakkuuden säädintä vasemmalle.

Äänensävyyn säädin

Äänensävyyn säädintä käytetään muuttamaan digitaalisen DAB+ radion äänen korkeita (diskantti) ja matalia (basso) äänitaajuuksia.

Lisää äänen korkeutta (diskanttia) tulevassa äänessä kääntämällä viritys säädintä oikealle.

- Lisää äänen mataluutta (bassoa) tulevassa äänessä kääntämällä viritys säädintä vasemmalle.

DAB-asemien hakeminen

DAB-radion luonteen takia asemia ja palveluja tulee säännöllisesti lisää. Jos haluat nähdä, onko alueellasi saatavilla uusia DAB-asemia, voit käynnistää haun.

Paina **AUTO** -painiketta ja aktivoi paikallinen asemien haku.

Digitaalinen DAB+ radio alkaa automaattisesti etsiä asemia. Näytössä näkyy alla oleva näkymä. Pylväsdiagrammi osoittaa haun etenemisen ja asemien määrän sitä mukaa, kun haku edistyy.

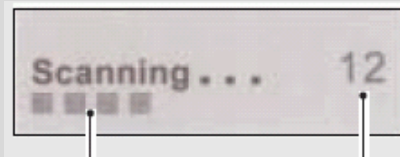

Edistymispalkki

Löydettyjen asemien määrä

DAB+ radion käyttäminen

Asemien näyttösymbolit

Saatat nähdä samoja symboleita asemien nimien vieressä. Niiden merkitykset ovat seuraavat:

? Näkyy ennen aseman nimeä, jos asema ei ole käytettävissä tai ei ole aktiivinen.

>> Näkyy aseman nimen jälkeen ja ilmaisee, että tämä on ensisijainen asema, jolla on toissijaisia palveluja.

<< Näkyy ennen aseman nimeä ja ilmaisee, että tämä on toissijainen asema.

DAB-pikavalintojen tallentaminen

Huomaa: Jokaisessa pikavalintapainikkeessa on kaksi pikavalintaa. Esimerkiksi digitaalisen DAB+ radion pikavalintapainikkeessa 1/6 ovat pikavalinnat 1 ja 6.

Voit tallentaa muistiin enintään 10

DAB-aseman pikavalintaa seuraavasti:

1. Viritä asemalle, jonka haluat tallentaa pikavalinnaksi.
2. Paina ja pidä yhtä pikavalintapainiketta (esim. 1/6), ne sijaitsevat digitaalisen DAB+ radion päällä. "Preset # saved" ilmestyy näytön riville 2, # kohdalla on pikavalintapaikan numero.
3. Tallenna pikavalinnat 6–10 pitämällä VAIHTO-painiketta alhaalla ja painamalla ja pitämällä haluamaasi pikavalintapainiketta. Jos olet jo tallentanut DAB-aseman kyseiseen pikavalintapaikkaan, uusi asema korvaa sen.

Pikavalinta-aseman valitseminen

Valitse pikavalinnat 1–5 painamalla vastaavia pikavalintapainikkeita.

Valitse pikavalinnat 6–10 pitämällä **VAIHTO**-painike alhaalla ja painamalla vastaavia pikavalintapainikkeita.

Jos et ole vielä tallentanut DAB-asemaa jollekin pikavalintanumerolle, "Empty preset" ilmestyy näyttöön. Näyttö palautuu aikaisemmin valitulle asemalle muutaman sekunnin kuluttua.

Palautus

Voit poistaa kaikki pikavalinta-asetat ja palata digitaalisen DAB+ radion tehdasasetuksiin seuraavasti:

1. Paina ja pidä **VALIKKO**-painiketta.
2. Näytössä näkyy "Press SELECT to confirm reset..."
3. Paina **VALITSE**-painiketta. Näytössä näkyy "Welcome to DAB" ennen uutta asemien hakemista.

Digitaalinen DAB+ radio palautuu tehdasasetuksiin.

Jos et halua nollata digitaalista DAB+ radiota, odota muutama sekunti painamatta mitään painiketta, jolloin digitaalinen DAB+ radio palaa edelliseen toimintatilaan.

DAB+ radion käyttäminen

DAB-näytön tietojen vaihtaminen

Näytön kolmannella rivillä näkyvät tiedot voidaan muuttaa kuunneltaessa toista DAB-asemaa. Huomaa, että tätä tietoa ei ole käytettävissä, kun kuuntelet tavallista AM-/FM-asemaa. Käytettävissä on seitsemän erilaista tietonäyttöä, jotka näytetään alla, niiden esimerkit ovat tekstin oikealla puolella. Jos haluat muuttaa näytettäviä tietoja, paina näytön painiketta toistuvasti.

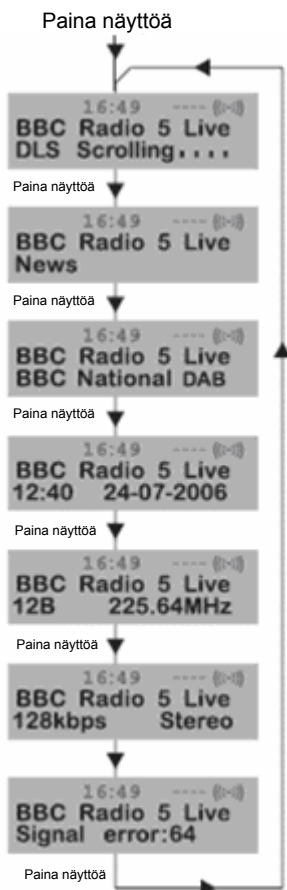

Dynaaminen nimitteksti (DLS)

Tämä on DAB-aseman lähettämä vierivä teksti. Se voi näyttää ne musiikkikappaleen tai ohjelman tiedot, jotka lähetyksasema tarjoaa.

Ohjelmatyyppi (PTY)

Tämä on lähetyksaseman tarjoama kuvaus siitä, minkä tyyppisiä ohjelmia DAB-asema toimittaa.

Multipleksi-nimi

Tässä näkyy multipleksi, joka lähettää kuuntelemasi aseman.

Kellonaika ja päivämäärä

Tässä näkyy kellonaika ja päivämäärä, jotka tulevat lähetyksasemalta, joten ne ovat tarkkoja.

Kanava ja taajuus

Tässä näkyy kanavanumero ja lähetyksataajuus.

Signaalintiedot

Tässä näkyy digitaalinen siirtonopeus ja signaalintila.

Signaalintvirhearvo

Jos lähetyksignaalin on virheitä, järjestelmä voi tehdä korjauksen.

Signaalintkorjauksen määrä voidaan näyttää numeerisena arvona 0–99. Jos arvo suurenee, kuulet signaalint heikkenevän.

Vastaanoton parantamiseksi voit kokeilla antennint suunnan muuttamista.

DAB+ radion käyttäminen

Valikkojärjestelmän käyttäminen

VALIKKO -painike mahdollistaa joidenkin järjestelmäasetusten vaihtamisen digitaalisessa DAB+ radiossa. Nämä vaihtoehdot on järjestetty valikkorakenteeseen, kuten alla näytetään.

Painamalla **VALIKKO** -painiketta pääset valikon ohjaukseen. Valinnat on kuvattu alla.

Asemien järjestys

Tämän toiminnon avulla voit määrittää, missä järjestyksessä asemat ovat selattaessa asemien luetteloa.

1. Paina **VALIKKO** -painiketta päästäksesi valikon ohjaukseen.
2. Paina joko ► tai ◀ -painiketta kunnes "Station order" näkyy.

3. Painamalla **VALITSE** -painiketta pääset kohtaan "Station order".

4. Käytä joko ► tai ◀ saadaksesi haluamasi vaihtoehdon näkyviin.

Käytettävissä olevat vaihtoehdot on kuvattu alla.

Aakkosnumeerinen

Tämä on oletusasetus. Asemat on järjestetty numerojärjestykseen, sitten aakkosjärjestykseen.

5. Vahvista painamalla **VALITSE**.

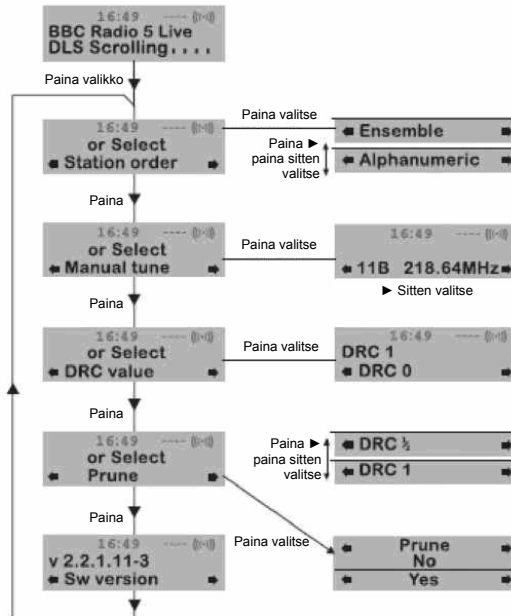

DAB+ radion käyttäminen

Manuaalinen viritin

Tietyn kanavan/taajuuden viritäminen ja sen lisääminen kanavaluetteloon on mahdollista manuaalisesti.

Tätä toimintoa voidaan käyttää optimaalisen vastaanoton saamiseksi jollekin tietylle kanavalle/taajuudelle, ottaen huomioon maa-antennin asennon.

1. Paina **VALIKKO** -painiketta päästäksesi valikon ohjaukseen.
2. Paina joko ► tai ◀ -painiketta kunnes "Manual tune" näkyy.
3. Paina **VALITSE** -painiketta päästäksesi kohtaan "Manual tune".
4. Valitse haluamasi kanava/taajuus käyttämällä ► tai ◀ painiketta
5. Paina **VALITSE** -painiketta.

Suorakulmio näkyy näytön toisella rivillä. Suorakulmion sijaintipaikka ilmaisee signaalin voimakkuuden (mitä enemmän oikealla se on, sitä parempi signaali).

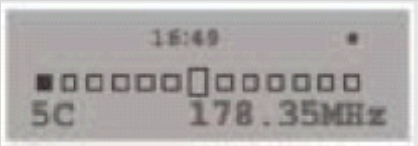

6. Säädä antennia saadaksesi optimaalisen signaalin voimakkuuden.
7. Vahvista painamalla **VALITSE** -painiketta.

versio

Tätä tarvitsevat vain asentajat siinä tapauksessa, että laite joskus tarvitsee korjausta.

Paina **VALIKKO** -painiketta päästäksesi valikon ohjaukseen.

Paina joko ► tai ◀ -painiketta kunnes "Sw version" näkyy.

Versionumero näkyy rivillä 2.

Dynaamisen alueen ohjaus

DRC lisää tai poistaa pakkausastetta kompensoidakseen radioasemien välisiä eroja dynaamisella alueella. Esimerkiksi asemalla, joka lähettää pop-musiikkia, voi olla korkea pakkaustaso, koska painopiste on jatkuvassa kuuntelutasossa, kun taas asemalla, joka lähettää klassista musiikkia, on pieni pakkaustaso tai ei ollenkaan pakkausta, koska kuuntelijat vaativat musiikin korkeiden ja matalien äänien tarkkaa toistoa.

Pakkaustasoja on kolme:

- **DRC 0:** ei pakkausta.
- **DRC 1:** maksimi pakkaus (tämä on oletusasetus).
- **DRC 1/2:** keskitasoinen pakkaus.

Paras tapa määrittää, mikä näistä asetuksista sopii sinulle parhaiten, on kokeilla niitä erilaisilla lähdemateriaaleilla.

1. Paina **VALIKKO** -painiketta päästäksesi valikon ohjaukseen.
2. Paina joko ► tai ◀ -painiketta kunnes "DCR-value" näkyy.
3. Paina **VALITSE** -painiketta päästäksesi kohtaan "DCR value". Nykyinen DRC-taso näkyy näytön rivillä 2.
4. Paina ► -painiketta valitaksesi kolmesta DRC-arvosta. Käytettävissä olevat valinnat näkyvät näytön rivillä 3.
5. Kun haluamasi DRC-arvo näkyy, vahvista se painamalla **VALITSE**. Sinun pitäisi kuulla ero pakkausasteessa välittömästi.
6. Karsi asema.

- Ei
- Kyllä

AM/FM-radion käyttäminen

Vaihtaminen AM/FM-tilaan

Jos digitaalinen DAB+ radio on DAB-tilassa, paina haluamasi taajuuden painiketta (AM tai FM). Voit kuulla taustääniä, sillä yhtään asemaa ei ole viritetty. Näyttö näyttää samalta kuin alla olevassa kuvassa.

Radion virittäminen

Voit virittää radiolähetyksen/aseman kääntämällä säädintä vasemmalle tai oikealle, kunnes osoitin on haluamasi taajuusmerkinnän kohdalla viritysasteikolla (ks. alta).

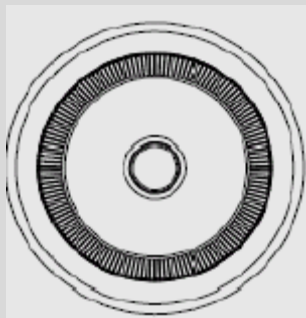

Kun osoitin on vaakasuorassa, olet saavuttanut joko taajuusalueen alun tai lopun. Älä yritä pakottaa säädintä enempää samaan suuntaan.

Äänenvoimakkuuden säädin

Kun digitaalinen DAB+ radio on päällä, voit lisätä äänenvoimakkuutta kääntämällä säädintä oikealle tai pienentää äänenvoimakkuutta kääntämällä vasemmalle.

Äänensävyn säädin

Äänensävyn säädintä käytetään muuttamaan digitaalisen DAB+ radion äänen korkeita (diskantti) ja matalia (basso) äänitaajuuksia.

Lisää äänen korkeutta (diskanttia) tulevassa äänessä kääntämällä virityssäädintä oikealle.

Lisää äänen mataluutta (bassoa) tulevassa äänessä kääntämällä virityssäädintä vasemmalle.

Aux in -liitännän käyttäminen

Signaali toisesta kotiteatterijärjestelmästä voidaan yhdistää digitaaliseen radioon 3,5 mm aux in -liitännän kautta, joka on digitaalisen radion oikealla puolella.

Tarvitset liittimellisen stereokaapelin, joka sopii äänilaitteesi liitäntöihin.

Säädä haluamasi äänenvoimakkuus digitaalisen radion äänenvoimakkuuden säädöstä.

Vianmääritys

Jos epäilet, että jotain on vialla digitaalisessa DAB+ radiossa, tarkista ensin alla luetellut seikat.

Radiosta ei kuulu ääntä

Tarkista, että äänenvoimakkuutta ei ole säädetty minimiin.

Varmista, että radio on löytänyt DAB-/AM-/FM-asetat.

Näytössä näkyy "no services available" DAB-tilassa

Varmista, että alueellasi on DAB-peitto.

Yritä säätää antennin asentoa tai sijaintia.

Huono vastaanotto

Kuten missä tahansa radiopalvelussa, joillakin alueilla on heikko signaali, mikä aiheuttaa huonon vastaanoton. Noudata manuaalisen virityksen ohjeita sivulta 16, ja säädä antenni seuraten samalla signaalin voimakkuutta, kunnes optimaalinen signaali saadaan. Jos vastaanotto on vieläkin huono, yritä sijoittaa radio uudelleen* toiseen kohtaan huoneessa.

En pääse toissijaisiin palveluihin

Tämän ohjeen julkaisemishetkellä Australiassa ei ollut monia toissijaisia palveluita käytettävissä. Ne lisääntyvät, kun useammat DAB-asetat aloittavat lähetyksen. Jos toissijainen palvelu on saatavilla, toissijainen indikaattori "»" näkyy aseman nimen vieressä.

Näyttö muuttuu tyhjäksi ja siinä lukee "SERVICE OFF AIR"

Tämä voi ilmestyä, jos lähetyksiasema vaihtaa palvelun nimeä tai poistaa nimikkeen, kun kuuntelet asemaa. Radio yrittää virittää uudelleen asemaa. Vaihtoehtoisesti voit etsiä asemia painamalla **AUTO** -painiketta.

En kuule valitsemaani asemaa

Asema, jota kuuntelet näkyy rivillä 2. Rivillä 3 näkyy valittu vaihtoehto, mutta sinun täytyy painaa **VALITSE** -painiketta valitun aseman virittämiseksi.

Ääni vääristyy joillakin asemilla

Tämä johtuu heikosta signaalista. Antennin uudelleen suuntaaminen tuottaa maksimaalisen voimakkuuden.

Jos ongelma jatkuu, ota yhteys jälleenmyyjään tai asiakaspalveluun.

PUHDISTUS JA HUOLTO

- Noudata myös turvallisuusohjeita.
- Irrota aina pistoke ennen puhdistamista.
- Puhdista kotelo pehmeällä ja kostealla liinalla sekä miedolla pesuaineella.
- Älä koskaan käytä hankaavia pesuaineita tai teräviä esineitä.

Turvallisuustoimenpiteet:



AINOASTAAN valtuutettu huoltohenkilö saa avata tämän laitteen huoltoa varten sähköiskujen vaaran välttämiseksi. Jos ongelmia ilmenee, irrota laite verkkovirrasta ja muista laitteista. Älä altista laitetta vedelle ja kosteudelle.

Huolto

Puhdista laitetta vain kuivalla liinalla.
Älä käytä liuottimia tai hankausaineita.

Takuu

Takuu mitätöityy, mikäli laitteeseen tehdään mitä tahansa muutoksia. Emme ole myöskään vastuussa vahingoista, jotka johtuvat tämän tuotteen virheellisestä käytöstä.

Vastuuvapauslauseke

Muutoksia malliin ja teknisiin ominaisuuksiin voidaan tehdä ilmoituksetta. Kaikki logot, merkit ja tuotenimet ovat niiden vastaavien omistajien tuotemerkkejä tai rekisteröityjä tuotemerkkejä ja niitä on käsiteltävä sellaisina.

Hävittäminen



- Tämä tuote tulee toimittaa hävitettäväksi asianmukaiseen keräyspisteeseen. Tuotetta ei saa hävittää kotitalousjätteen mukana.
- Lisätietoja antaa jälleenmyyjä tai paikallinen jätehuollosta vastaava viranomainen.

Tämä tuote on valmistettu ja toimitettu noudattaen kaikkia sitä koskevia asetuksia ja direktiivejä, jotka ovat voimassa kaikissa Euroopan unionin jäsenvaltioissa. Se täyttää myös kaikki myyntimaassa sovellettavat vaatimukset ja määräykset.

Viralliset asiakirjat ovat saatavilla pyynnöstä. Asiakirjoihin sisältyvät seuraavat, mutta näihin rajoittumatta: Vaatimustenmukaisuusvakuutus (ja tuotteen tunniste), käyttöturvallisuustiedote, tuotteen testiraportti.

Saat neuvoja ottamalla yhteyttä asiakaspalveluumme:



verkkosivun kautta: <http://www.nedis.fi/fi-fi/>

sähköpostitse: service@nedis.com

puhelimitse: +31 (0)73-5993965 (toimistoaikoina)

NEDIS B.V., De Tweeling 28, 5215 MC 's-Hertogenbosch, ALANKOMAAT

SÄKERHETSANVISNINGAR

 <p>En triangel med en blixtsymbol drar åt sig användarens uppmärksamhet till "farlig spänning" utan isolering i skåpet, som kan vara tillräckligt hög för att medföra risk för elstöt.</p>	<p style="text-align: center;">VARNING</p> <p style="text-align: center;">RISK eller ELSTÖT ÖPPNA INTE</p> <p>VARNING: FÖR ATT MINSKA RISKEN FÖR ELSTÖTAR, TA INTE BORT HÖLJET (ELLER BAKSIDAN). DET FINNS INGEN ANVÄNDARE DELAR SOM KAN REPARERAS INUTI, ÖVERLÅT SERVICE TILL KVALIFICERAD PERSONAL.</p>	 <p>En triangel med ett utropstecken drar till sig användarens uppmärksamhet till viktiga instruktioner om användning och underhåll i den medföljande användarhandboken som bör läsas.</p>
--	---	--

YTTERLIGARE INFORMATION



Se upp för småbitar och batterier, svälj dem inte, det kan vara farligt för din hälsa och leda till kvävning. Se till att hålla små apparater och batterier utom räckhåll för barn.



Viktiga råd angående hörselskydd

Varning:

Du bryr dig om din hörsel och det gör även vi. Var därför försiktig när du använder apparaten. Vår rekommendation: **Undvik hög volym.**

Barn bör övervakas när de använder hörlurar, se till att apparaten inte är inställd på hög volym.

Varning!

Hög volym kan orsaka obotliga hörselskador hos barnen.



Låt **ALDRIG** någon, speciellt barn, sätta in föremål i hål, springor eller öppningar på den här enheten. Enheten bör endast öppnas av en kvalificerad tekniker.



Apparaten får endast användas för avsett ändamål. Den här enheten får endast användas i bostäder och affärslokaler.



Spara handboken för framtida användning.



Instruktioner för miljöskydd

Släng inte denna produkt i de vanliga hushållssoporna i slutet av dess livscykel, lämna in den på en uppsamlingsplats för återvinning av elektriska och elektroniska apparater. Symbolen på produkten, bruksanvisningen eller förpackningen informerar om kasseringsmetoder.

Materialen är återvinningsbara enligt dess märkning. Genom återvinning, materialåtervinning eller andra former av återanvändning av gamla apparater bidrar du till att skydda vår miljö.

Hör med din kommun om lokala regler för bortskaffelse.



Blockera inte enhetens ventilation. Se till att inga gardiner, tidningar, möbler eller någon annan typ av objekt blockerar apparatens ventilationssystem. Ventilationssystemet måste hela tiden vara fritt från föremål! Överhettning kan leda till allvarlig skada på enheten och minska dess prestanda och livslängd.



Hetta och värme

Utsätt inte apparaten för direkt solljus. Se till att apparaten inte utsätts för direkta värmekällor som värmeelement eller öppen eld. Se till att apparatens ventilationsöppningar inte är förtäckta.



Fukt och rengöring

Apparaten är inte vattentät! Doppa inte spelaren i vatten. Låt inte spelaren komma i kontakt med vatten. Om vatten kommer in i spelaren kan det orsaka allvarliga skador.

Använd inte rengöringsmedel som innehåller alkohol, ammoniak, bensen eller slipmedel eftersom dessa kan skada spelaren. Använd en mjuk, fuktad trasa för rengöring.



Professionell återvinning

Batterier och förpackningar får inte kastas i papperskorgen, batterier måste lämnas till en uppsamlingscentral för gamla batterier. Det är miljövänligt att separera engångsförpackningsmaterial.

Placering av reglagen

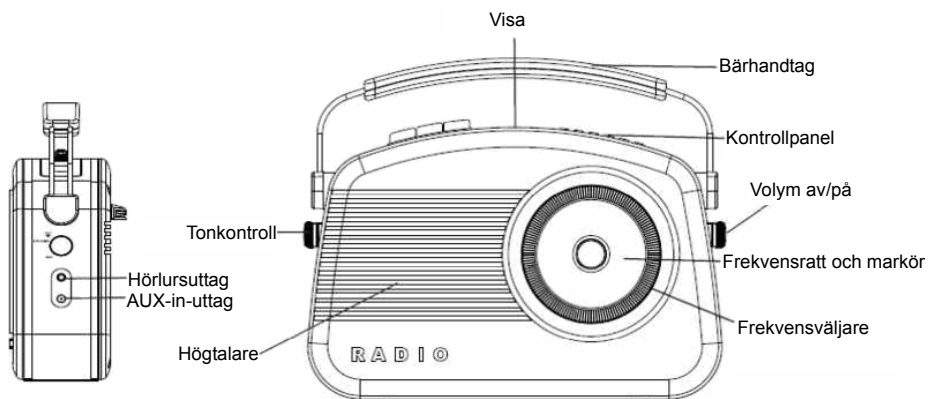

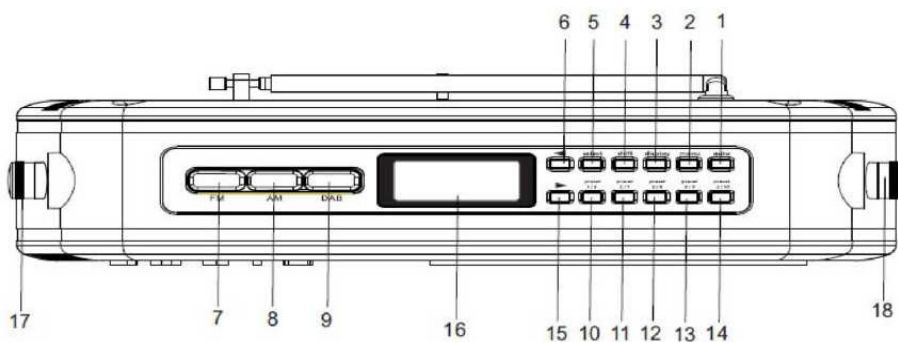
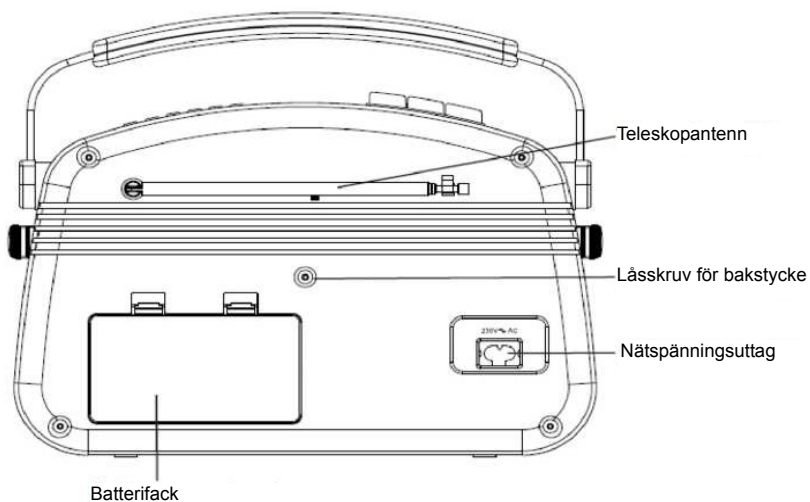

- | | |
|---|-----------------------------|
| 1. Auto-knapp (sökning efter DAB-kanaler) | 10. Förinställning 1 och 6 |
| 2. Menyknapp | 11. Förinställning 2 och 7 |
| 3. Display alternativknapp | 12. Förinställning 3 och 8 |
| 4. Shift-knapp (för förinställningar 6 till 10) | 13. Förinställning 4 och 9 |
| 5. Väljarknapp | 14. Förinställning 5 och 10 |
| 6. Upp-knapp | 15. Ned-knapp |
| 7. AM-väljarknapp | 16. DAB LCD-skärm |
| 8. FM-väljarknapp | 17. Tonkontroll |
| 9. DAB-väljarknapp | 18. På/av och volymkontroll |

Använda din DAB + radio

Sätta på för första gången

För att sätta på, tryck på **på/av & volym**-kontrollen till höger. Tryck på **DAB väljar**-knappen. När DAB-läge väljs för första gången, kommer displayen att lysa och "Welcome to DAB" visas.

DAB + digitalradio börjar automatiskt att söka efter kanaler. Skärmen nedan visas. Ett indikatoridiagram som visar sökningens förlopp.



Förloppsindikator

Symbol för signalstyrka

När sökningen är klar kommer DAB + digitalradio att välja den första tillgängliga kanalen - kanalerna listas i nummerordning och sedan i bokstavsordning.

Kanallistan bevaras i minnet så nästa gång du slår på DAB + digitalradio sker inte någon kanalsökning.

Om det inte hittas några kanaler, kontrollera att det finns tillräcklig DAB-täckning i ditt område.

Det är möjligt att utföra en manuell sökning efter kanaler, se Manuell inställning på sidan 16.

Ändra DAB-kanaler

Tryck på **▶** och **◀** för att bläddra upp och ned i listan med tillgängliga kanaler. Kanalernas namn kommer att visas på rad 3 på displayen.

När önskad kanal visas tryck på **VÄLJ**. DAB + digitalradio ställer automatiskt in sig på den kanalen.

Justera volymen

För att öka volymen, vrid volymreglaget åt höger.

För att sänka volymen, vrid volymkontrollen till vänster.

Tonratt

Tonratten används för att ändra DAB + digitalradio ljudutgången mellan högt (diskant) och lågt (bas) frekvensområde.

Vrid frekvensväljaren till höger för att öka det högfrekventa (diskant) innehållet i ljudutgången.

- Vrid frekvensväljaren till vänster för att förstärka det lågfrekventa (bas) innehållet i ljudutgången.

Söka efter DAB-kanaler

DAB-radio, ytterligare kanaler och tjänster blir regelbundet tillgängliga. Om du vill se om det finns några nya DAB-kanaler i ditt område kan du göra en sökning.

Tryck på **AUTO**-knappen för att aktivera en lokal sökning efter kanaler.

DAB + digitalradio börjar automatiskt att söka efter kanaler. Skärmen nedan visas. Ett stapeldiagram indikerar sökningens förlopp och antalet kanaler som hittas medan sökningen sker.

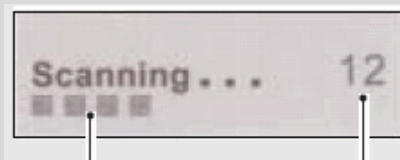

Förloppsindikator

Antal hittade kanaler

Använda din DAB + radio

Kanalvisningssymboler

Du kan se samma symboler som visas vid sidan av kanalnamnen. Dessa definieras enligt följande:

? Visas före kanalnamnet om kanalen inte är tillgänglig eller inaktiv.

>> Visat efter kanalens namn indikerar att detta är en primär kanal med sekundära tjänster.

<< Visat före kanalens namn indikerar att detta är en sekundär kanal.

Spara DAB-förinställningar

Obs: Varje förvalsknapp rymmer två förinställningar. Till exempel, 1/6 förvalsknapp, på DAB + digitalradio, har förinställda lägen 1 och 6.

Du kan förinställa upp till 10 DAB-kanaler för enkel åtkomst enligt följande:

1. Ställ in den kanal du vill förinställa.
2. Tryck och håll in en av förvalsknapparna (t.ex. 1/6), som sitter överst på DAB + digitalradio. "Preset # saved" visas på displayens andra fönster, där # är numret på det förinställda läget.
3. För att spara förinställda positioner 6-10, håll ned SHIFT och tryck sedan och håll ned önskad förvalsknapp. Om du redan har sparat en DAB-kanal i det förinställda läget kommer den att skrivas över med den nya kanalen.

Välja en förinställd kanal

För att välja förinställningar 1-5, tryck på motsvarande kanalknapp.

För att välja förinställningar 6-10, håll ner **SHIFT**-knappen och tryck sedan på motsvarande kanalknapp.

Om du inte redan har sparat en DAB-kanal i en av förinställningarna, kommer "Empty preset" att visas. Displayen återgår till den tidigare valda kanalen efter ett par sekunder.

Återställ

Du kan ta bort alla de förinställda kanalerna och återställa DAB + digitalradio till fabriksinställningen på följande sätt:

1. Tryck och håll ned **MENY**-knappen.
2. Displayen visar "Press SELECT to confirm reset..."
3. Tryck på **VÄLJ** -knappen. Displayen visar "Welcome to DAB" innan du utför en ny sökning efter kanaler.

DAB + digitalradio kommer att återställas till fabriksinställning.

Om du inte vill återställa DAB + digitalradio, vänta ett par sekunder utan att trycka på några knappar och den digitala DAB-radion kommer att återgå till sitt tidigare tillstånd.

Använda din DAB + radio

Ändra information på DAB-displayen

Det är möjligt att ändra informationen som visas på displayens andra rad när du lyssnar på en DAB-kanal. Observera att denna information inte är tillgänglig när du lyssnar på konventionella AM/FM-kanaler. Det finns sju typer av information listade nedan med exempel som anges till höger om texten. Om du vill ändra den information som visas trycker du på display-knappen flera gånger.

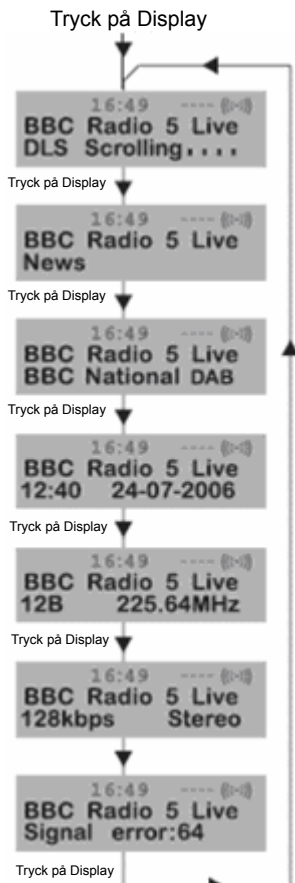

Dynamisk etikett (DLS)

Detta är rullande textinformation från DAB-kanalen. Den kan innehålla information om musiktitlar eller detaljer i programmet och tillhandahålls av radioutsändaren.

Programtyp (PTY)

Detta är en beskrivning av den typ av program som finns på DAB-kanalen och som tillhandahålls av radioutsändaren.

Multiplex namn

Detta kommer att visa den multiplex som sänder programmet du lyssnar på.

Tid och datum

Detta visar tiden och datumet som tillhandahålls av radioutsändaren så att det blir korrekt.

Kanal and frekvens

Detta visar kanalnumret och sändningsfrekvensen.

Signalinformation

Detta visar den digitala bithastigheten och signalläget.

Signalfrekvens

Om sändningssignalen innehåller fel kan systemet tillämpa korrigerings.

Mängden signalkorrigerings kan visas som ett numeriskt värde mellan 0 och 99. Allt eftersom värdet ökar kommer du att höra att signalen försämras.

Försök att justera antennens position för att förbättra mottagningen.

Använda din DAB + radio

Använda menysystemet

Med **MENY**-knappen kan du ändra en del av systemalternativen på din DAB + digitalradio. Dessa alternativ arrangeras i en menystruktur som visas nedan.

Genom att trycka på **MENY**-knappen kommer du in i menykontrollen. Alternativerna beskrivs nedan.

Stationsordning

Den här funktionen låter dig definiera hur kanalerna ska arrangeras när du bläddrar i kanallistan.

1. Tryck på **MENY**-knappen för att komma till menykontrollen.
2. Tryck antingen på ► eller ◀ knapparna tills "Station order" visas.

3. Tryck på **VÄLJ**-knappen för att komma till "Station order".

4. Använd antingen ► eller ◀ för att visa det önskade alternativet.

Det finns alternativ tillgängliga som beskrivs nedan.

Alfanumerisk

Detta är standardinställningen. Kanalerna är ordnade i nummerordning och sedan i bokstavsordning.

5. Tryck på **VÄLJ** för att bekräfta.

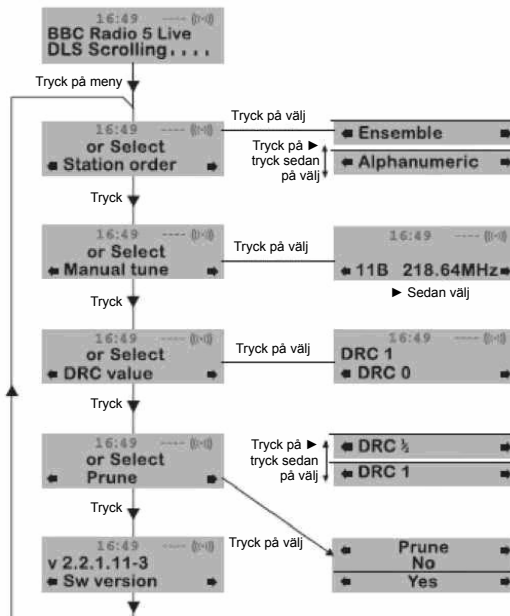

Använda din DAB + radio

Manuell inställning

Det är möjligt att manuellt ställa in en specifik kanal/frekvens och lägga till detta till kanalistan.

Denna funktion kan användas för att erhålla den optimala mottagningen för en specifik kanal/frekvens, med hänsyn till antennens position.

1. Tryck på **MENY**-knappen för att komma till menykontrollen.
2. Tryck antingen på ► eller ◀-knappen tills "Manual tune" visas.
3. Tryck på **VÄLJ**-knappen för att komma till "Manual tune".
4. Använd antingen ► eller ◀-knappen för att välja önskad kanal/frekvens
5. Tryck på **VÄLJ**-knappen.

En rektangel visas på den andra raden i teckenfönstret. Denna rektangels position anger signalstyrkan (ju längre åt höger, desto högre signalstyrka).

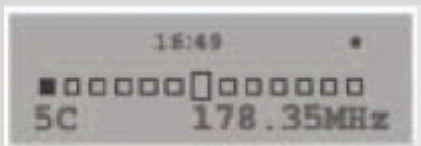

5. Justera antennens position för att erhålla en optimal signalstyrka.
6. Tryck på **VÄLJ**-knappen för att bekräfta.

Version

Denna tillhandahålls bara för tekniker i den osannolika händelsen att det skulle bli nödvändigt med service.

Tryck på **MENY**-knappen för att komma till menykontrollen.

Tryck antingen på ► eller ◀-knappen tills "Sw version" visas.

Versionsnumret visas på rad 2.

Dynamisk räckviddskontroll

DRC lägger till eller tar bort en viss komprimeringsgrad för att kompensera för skillnaderna i det dynamiska området mellan radiokanaler. Till exempel kan en kanal som sänder populärmusik ha en hög komprimeringsgrad eftersom tyngdpunkten ligger på en konstant hög lyssningsnivå, medan en kanal som sänder klassisk musik kommer att ha liten eller ingen komprimeringsgrad eftersom lyssnaren kräver alla musikens toppar och dalar för att definiera detaljerna.

Det finns tre komprimeringsnivåer:

- **DRC 0:** ingen komprimering tillämpas.
- **DRC 1:** maximal komprimering tillämpas (detta är standard).
- **DRC 1/2:** medel komprimering tillämpas.

Det bästa sättet att avgöra vilken av dessa inställningar som passar dig bäst är att experimentera med dem på en mängd olika källmaterial.

1. Tryck på **MENY**-knappen för att komma till menykontrollen.
2. Tryck antingen på ► eller ◀-knappen tills "DRC value" visas.
3. Tryck på **VÄLJ**-knappen för att komma till "DRC value". Den nuvarande DRC-nivån kommer att visas på rad 2 på displayen.
4. Tryck på ►-knappen för att välja mellan de tre DRC-värdena. Tillgängliga alternativ visas på rad 3 på displayen.
5. När önskat DRC-värde visas, tryck på **VÄLJ** för att bekräfta. Du ska omedelbart kunna höra skillnaden i komprimering.
6. Rensningskanal.

Nej

Ja

Använda AM/FM-radio

Växla till AM/FM-läge

Om DAB + digitalradio är i DAB-läge, tryck på önskat frekvensbandknapp (AM eller FM). Du kan höra bakgrundsljud eftersom ingen kanal är inställd. Displayen ser ut som på bilden nedan.

Ställa in radion

För att ställa in en radiosändning/kanal vrid du frekvensväljaren till vänster eller höger tills visaren är i linje med de önskade frekvensmarkeringarna på kanalväljarratt (se nedan).

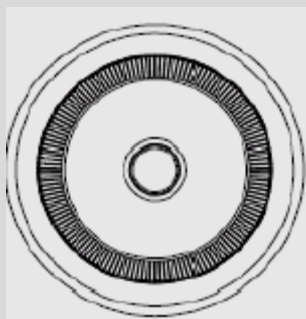

När visaren är horisontell har du nått antingen början eller slutet av frekvensområdet. Försök inte att tvinga väljaren ytterligare i samma riktning.

Volymratt

När DAB + digitalradio är påslagen, vrid antingen volymratten till höger för att höja volymen, eller åt vänster för att sänka volymen.

Tonratt

Tonratten används för att ändra DAB + digitalradio ljudutgången mellan högt (diskant) och lågt (bas) frekvensområde.

Vrid frekvensväljaren till höger för att öka det högfrekventa (diskant) innehållet i ljudutgången.

Vrid frekvensväljaren till vänster för att förstärka det lågfrekventa (bas) innehållet i ljudutgången.

Använda aux in

Signalen från ett annat hemmabiosystem kan kopplas till den digitala radion via 3,5 mm aux in-uttaget på höger sida av den digitala radion.

Du behöver en stereokabel med kontakter som matchar kontakterna på din andra ljudenhet.

Justera önskad volym genom att ställa in digitalradions volymkontroll.

Felsökning

Om du tror att något är fel med din DAB + digitalradio, gå först genom tipsen nedan.

Det hörs inget ljud från min radio

Kontrollera att volymen inte är inställd på minimum.

Se till att radion har kunnat lokalisera DAB/AM/FM-kanaler.

Displayen visar "no services available" i DAB-läge

Se till att det finns DAB-täckning i ditt område.

Försök att justera antennens position eller radions placering.

Dålig mottagning

Som med alla radiotjänster finns det områden med svag signal som kan orsaka dålig mottagning. Följ instruktionerna för manuell inställning på sidan 16 och justera antennen medan du övervakar signalstyrkan tills en optimal signal erhålls. Om mottagningen fortfarande är dålig, försök att placera radion till en annan del av rummet.

Jag kan inte komma åt sekundära tjänster

Vid tidpunkten för publiceringen av denna handbok finns inte många sekundära tjänster tillgängliga i Australien. Dessa kommer att ökas eftersom allt fler DAB-kanaler startar sändning. Om en sekundär tjänstekanal finns tillgänglig, kommer den sekundära indikatorn "»" att visas bredvid kanalnamnet.

Displayen blir tom och säger "SERVICE OFF AIR"

Detta kan inträffa om ett programföretag ändrar etiketten för en tjänst eller tar bort en etikett medan du lyssnar på kanalen. Radion kommer att försöka att återställa till kanalen. Utför alternativt en sökning genom att trycka på **AUTO** -knappen.

Jag kan inte höra kanalen jag har valt

Kanalen som du lyssnar på visas på rad 2. Rad 3 visar det valda alternativet, men du måste trycka på **VÄLJ**-knappen för att ställa in den valda kanalen.

Jag hör distorsion på vissa kanaler

Detta beror på en svag signal. Ompositionering av antennen för att få maximal signalstyrka.

Om problemet kvarstår, kontakta din återförsäljare eller kontakta kundtjänst.

RENGÖRING OCH UNDERHÅLL

- Beakta också säkerhetsanvisningarna.
- Före rengöring ska du alltid dra ut kontakten.
- Rengör höljet med en mjuk och fuktig trasa och ett mildt rengöringsmedel.
- Använd aldrig slipande rengöringsmedel eller vassa redskap.

Säkerhetsanvisningar:



För att minska risken för elektriska stötar bör denna produkt ENDAST öppnas av behörig tekniker när service behövs. Dra ut strömkabeln från eluttaget och koppla ur all annan utrustning om något problem skulle uppstå. Utsätt inte produkten för vatten eller fukt.

Underhåll

Rengör produkten endast med en torr trasa.
Använd inga rengöringsmedel som innehåller lösningsmedel eller slipmedel.

Garanti

Alla ändringar och/eller modifieringar på produkten gör garantin ogiltig. Vi kan inte ta något ansvar för skador som orsakats av felaktig användning av denna produkt.

Friskrivningsklausul

Utseende och specifikationer kan komma att ändras utan föregående meddelande. Alla logotyper och produktnamn är varumärken eller registrerade varumärken som tillhör sina ägare och är härmed erkända som sådana.

Kassering



- Denna produkt är avsedd för separat insamling vid en lämplig återvinningscentral. Släng inte denna produkt bland vanligt hushållsavfall.
- För mer information, kontakta återförsäljaren eller lokal myndighet med ansvar för avfallshantering.

Den här produkten har tillverkats och levereras i enlighet med alla relevanta regler och direktiv som gäller för alla medlemsstater inom Europeiska Unionen. Den efterlever även alla tillämpliga specifikationer och regler i försäljningslandet.

Formell dokumentation finns att beställa på begäran. Detta omfattar, men är inte begränsat till: Deklaration om överensstämmelse (och produktidentitet), materialsäkerhetsdatablad, produkttestrapport.

Kontakta vår kundtjänst för att få hjälp:



via webbplatsen: <http://www.nedis.com/en-us/>

via e-post: service@nedis.com

via telefon: +31 (0)73-5993965 (under kontorstid)

NEDIS B.V., De Tweeling 28, 5215 MC's-Hertogenbosch, NEDERLÄNDERNA

BEZPEČNOSTNÍ POKYNY

 <p>Trojúhelník se symbolem blesku varuje uživatele před nebezpečným neizolovaným napětím v přístroji, které může být dostatečně vysoké, aby představovalo nebezpečí úrazu elektrickým proudem.</p>	<p style="text-align: center;">UPOZORNĚNÍ</p> <p style="text-align: center;">NEBEZPEČÍ ÚRAZU ELEKTRICKÝM PROUDEM NEOTEVÍREJTE</p> <p>UPOZORNĚNÍ: NESNÍMEJTE KRYT (ANI ZADNÍ KRYT), ABYSTE ZABRÁNILI NEBEZPEČÍ ÚRAZU ELEKTRICKÝM PROUDEM. UNVITŘ RÁDIA NEJSOU ŽÁDNÉ SOUČÁSTI KTERÉ BY MOHL OPRAVIT UŽIVATEL. JE-LI NUTNÁ OPRAVA, OBRÁŤTE SE NA KVALIFIKOVANÉHO SERVISNÍHO TECHNIKA.</p>	 <p>Trojúhelník s vykřičníkem upozorňuje na důležité pokyny k používání a údržbě, které je nutno si přečíst v příloženém návodu.</p>
--	--	--

DALŠÍ INFORMACE



Dávejte pozor na malé díly a baterie. Zamezte jejich spolknutí. Mohlo by dojít k ohrožení zdraví a následně k udušení. Udržujte malá zařízení a baterie mimo dosah dětí.



Důležitá rada týkající se ochrany sluchu

Upozornění:

Záleží Vám na Vašem sluchu, stejně jako nám.

Buďte proto při používání tohoto zařízení obezřetní.

Naše doporučení: **Nenastavujte hlasitost na vysokou úroveň.**

Děti by měly být při používání sluchátek pod dozorem. Zajistěte, aby nebylo zařízení nastavené na vysokou hlasitost.

Upozornění!

Vysoká hlasitost může dětem způsobit nenapravitelné poškození sluchu.



NIKDY nedovolte, aby kdokoli, a zvláště ne děti, vkládal předměty do otvorů nebo slotů tohoto zařízení. Zařízení smí otevřít pouze kvalifikovaný technik.



Zařízení používejte pouze k jeho danému účelu.

Toto zařízení se smí používat pouze v domácnostech a firemních prostorech.



Uschovejte tento návod k pozdějšímu nahlédnutí.



Pokyny k ochraně životního prostředí

Nelikvidujte tento výrobek na konci jeho životního cyklu spolu s běžným domovním odpadem. Odevzdejte jej ve sběrném dvoře pro recyklaci elektrických a elektronických zařízení. Způsob likvidace je uveden pomocí symbolu na výrobku, v návodu k obsluze a na balení.

Materiály jsou recyklovatelné, jak je uvedeno i na označení. Recyklací, recyklací materiálu nebo jinými způsoby využití starých zařízení významně přispíváte k ochraně životního prostředí.

Informace o příslušných sběrných dvorech vám poskytnou místní úřady.



Nebraňte ventilaci vzduchu. Zajistěte, aby ventilační systém zařízení nebyl blokován záclonami, novinami, nábytkem ani jinými typy předmětů. Ventilační systém nesmí nikdy blokovat žádné předměty! Přehřátí zařízení by mohlo vést k vážnému poškození a snížit jeho výkon a životnost.



Horko a teplo

Zařízení nevystavujte přímému slunečnímu světlu. Zajistěte, aby zařízení nebylo vystaveno přímému zdroji tepla, jako je topení nebo otevřený oheň. Kontrolujte, zda nejsou zakryty ventilační otvory zařízení.



Vlhkost a čištění

Toto zařízení není voděodolné! Neponořujte jej do vody. Zabraňte kontaktu zařízení s vodou. Pokud by voda pronikla dovnitř zařízení, mohla by způsobit vážné poškození. Nepoužívejte abrazivní prostředky ani čisticí prostředky obsahující alkohol, amoniak nebo benzín. Mohlo by dojít k poškození zařízení. K čištění zařízení použijte měkký navlhčený hadřík.



Odborná recyklace

Baterie ani obaly by neměly být likvidovány s běžným odpadem. Baterie by měly být odevzdaný ve sběrném středisku, které nakládá s použitými bateriemi. Separací nevratných obalových materiálů šetříte životní prostředí.

Umístění ovládacích prvků

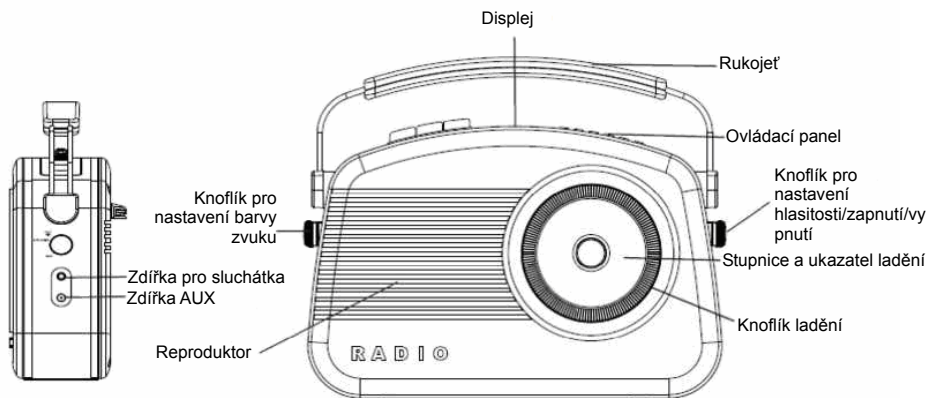

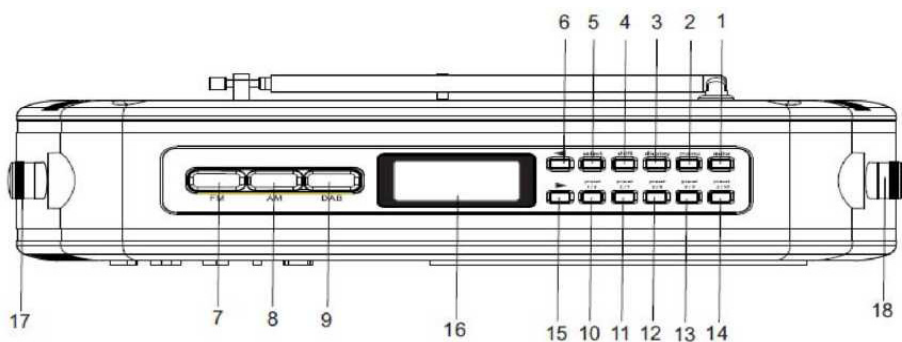
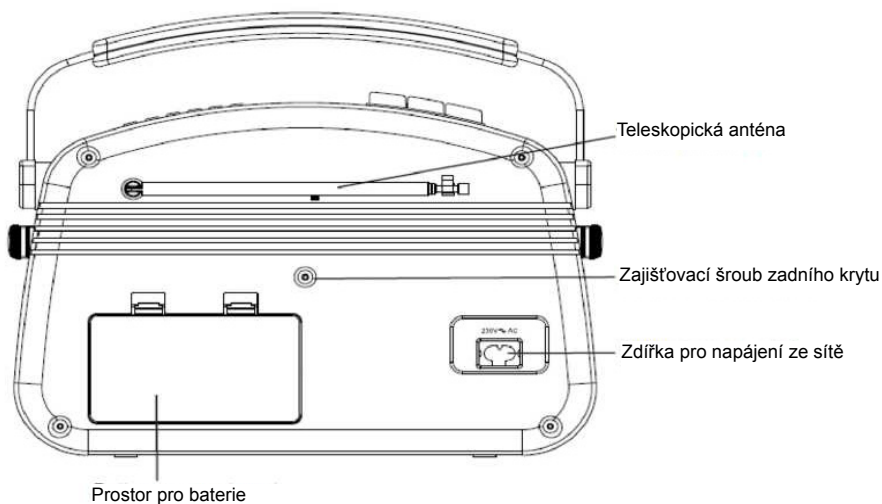

- | | |
|---|--|
| 1. Tlačítko Auto (vyhledání DAB stanic) | 10. Předvolby 1 a 6 |
| 2. Tlačítko nabídky | 11. Předvolby 2 a 7 |
| 3. Tlačítko Zobrazit | 12. Předvolby 3 a 8 |
| 4. Tlačítko Shift (pro předvolby 6 až 10) | 13. Předvolby 4 a 9 |
| 5. Tlačítko Zvolit | 14. Předvolby 5 a 10 |
| 6. Tlačítko Nahoru | 15. Tlačítko Dolů |
| 7. Tlačítko pro výběr pásma AM | 16. Obrazovka DAB LCD |
| 8. Tlačítko pro výběr pásma FM | 17. Knoflík pro nastavení barvy zvuku |
| 9. Tlačítko pro výběr DAB technologie | 18. Zapnutí/vypnutí a nastavení hlasitosti |

Používání DAB+ rádia

První zapnutí

Zařízení zapnete otočením knoflíku **pro nastavení hlasitosti/zapnutí/vypnutí** doprava. Stiskněte tlačítko **DAB**. Při prvním zapnutí DAB režimu se DISPLEJ rozsvítí a zobrazí se text „Welcome to DAB“.

Digitální DAB+ rádio začne automaticky vyhledávat stanice. Zobrazí se níže uvedená obrazovka. Sloupcový graf informuje o průběhu vyhledávání.



Ukazatel průběhu

Symbol síly signálu

Jakmile se dokončí vyhledávání, digitální DAB+ rádio vybere první dostupnou stanici. Stanice jsou v seznamu seřazeny nejprve dle čísel, poté dle abecedy.

Seznam stanic se uloží do paměti. Při příštím zapnutí digitálního DAB+ rádia proto není nutné znovu stanice vyhledávat.

Pokud nejsou nalezeny žádné stanice, zkontrolujte, zda je vaší oblasti dostatečné pokrytí DAB technologií.

Lze také provést ruční vyhledání stanic, viz Ruční ladění na straně 16.

Přepnutí DAB stanice

Stisknutím tlačítek ► a ◀ lze procházet nahoru a dolů v seznamu dostupných stanic. Názvy stanic se zobrazují na třetím řádku displeje.

Jakmile se zobrazí požadovaná stanice, stiskněte tlačítko **SELECT**. Digitální DAB+ rádio se naladí na požadovanou stanici.

Nastavení hlasitosti

Chcete-li zvýšit hlasitost, otočte knoflíkem pro nastavení hlasitosti doprava.

Chcete-li snížit hlasitost, otočte knoflíkem pro nastavení hlasitosti doleva.

Knoflík pro nastavení barvy zvuku

Knoflík pro nastavení barvy zvuku se používá pro úpravu poměru mezi vysokými frekvencemi (výškami) a nízkými frekvencemi (basy) zvukového výstupu digitálního DAB+ rádia.

Chcete-li vylepšit vysoké frekvence (výšky) zvukového výstupu, otočte knoflíkem ladění doprava.

- Chcete-li vylepšit nízké frekvence (basy) zvukového výstupu, otočte knoflíkem ladění doleva.

Vyhledávání DAB stanic

Vzhledem k technologii DAB rádia pravidelně přibývají další stanice a služby. Chcete-li zjistit, zda ve vaší oblasti přibýly nové DAB stanice, můžete spustit vyhledávání.

Vyhledávání místních stanic spustíte stisknutím tlačítka **AUTO**.

Digitální DAB+ rádio začne automaticky vyhledávat stanice. Zobrazí se níže uvedená obrazovka. Sloupcový graf informuje o průběhu vyhledávání a s postupem hledání i o počtu nalezených stanic.

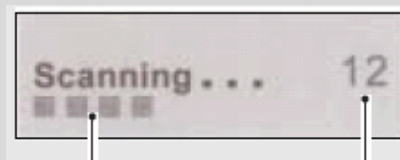

Ukazatel průběhu

Počet nalezených stanic

Používání DAB+ rádia

Symbole zobrazené u stanic

U názvů stanic se zobrazuje několik symbolů. Jejich význam je následující:

? Tento symbol se zobrazuje před názvem stanice v případě, že stanice není k dispozici nebo není aktivní.

>> Tento symbol se zobrazuje za názvem stanice a znamená, že se jedná o primární stanici se sekundárními službami.

<< Tento symbol se zobrazuje před názvem stanice a znamená, že se jedná o sekundární stanici.

Ukládání DAB předvoleb

Poznámka: Každým z tlačítek předvolby lze zvolit dvě předvolby. Například tlačítkem předvolby 1/6 digitálního DAB+ rádia lze zvolit přednastavené stanice 1 a 6.

Přístup si lze usnadnit až k 10 DAB stanicím a uložit je následujícím způsobem jako předvolby:

1. Naladíte stanici, kterou chcete uložit jako předvolbu.
2. Stiskněte jedno z tlačítek předvolby (např. 1/6), která jsou umístěna v horní části digitálního DAB+ rádia. Na druhém řádku displeje se zobrazí text „Preset # saved“, kde znak „#“ představuje číslo předvolby.
3. Chcete-li uložit předvolby 6-10, stiskněte tlačítko SHIFT a poté stiskněte tlačítko požadované předvolby. Pokud je již pod zvoleným číslem předvolby nějaká DAB stanice uložena, přepíše se novou stanicí.

Výběr přednastavené stanice

Chcete-li vybrat předvolby 1–5, stiskněte tlačítko příslušné předvolby.

Chcete-li vybrat předvolby 6–10, stiskněte a podržte stisknuté tlačítko **SHIFT** a poté stiskněte tlačítko příslušné předvolby.

Pokud jste dosud jako jednu z předvoleb neuložili žádnou DAB stanici, zobrazí se text „Empty preset“. Displej se po několika sekundách vrátí k předchozí vybrané stanici.

Reset

Všechny přednastavené stanice je možné smazat a následujícím způsobem vrátit digitální DAB+ rádio do výrobního nastavení:

1. Stiskněte a podržte stisknuté tlačítko **MENU**.
2. Na displeji se zobrazí text „Press SELECT to confirm reset...“
3. Stiskněte tlačítko **SELECT**. Než dojde k novému vyhledání stanic, zobrazí se na displeji text „Welcome to DAB“.

Digitální DAB+ rádio se vrátí do svého výrobního nastavení.

Pokud digitální DAB+ rádio resetovat nechcete, nestiskněte několik sekund žádné tlačítko a rádio se vrátí do svého předchozího provozního stavu.

Používání DAB+ rádia

Změna informací na DAB displeji

Při poslechu DAB stanic lze změnit informace, které se zobrazují na třetím řádku displeje. Upozorňujeme, že tyto informace nejsou k dispozici při poslechu stanic AM/FM. Níže je zobrazeno sedm dostupných typů informací a vpravo jsou uvedeny jejich příklady. Chcete-li změnit zobrazenou informaci, stiskněte vícekrát tlačítko Zobrazit.



Radiotextové informace – Dynamic Label Segment (DLS)

Jedná se o informaci v posouváném textu, kterou poskytují DAB stanice. Může obsahovat informace o hudebních titulech nebo podrobnosti o programu a je zajištěna provozovatelem.

Typ programu – Program Type (PTY)

Jedná se o popis typu programu vysílaného DAB stanicí a je zajištěn provozovatelem.

Název multiplexu

Zobrazuje multiplex, který vysílá právě poslouchaný program.

Čas a datum

Jedná se o zobrazení data a času a je zajištěno provozovatelem, takže se jedná o přesné údaje.

Kanáal a frekvence

Jedná se o zobrazení čísla kanálu a přenosové frekvence.

Informace o signálu

Jedná se o zobrazení digitální přenosové rychlosti a režimu signálu.

Míra chyb signálu

Pokud vysílaný signál obsahuje chyby, může je systém opravit.

Míra opravy signálu se zobrazuje jako číselná hodnota mezi 0 a 99. Zvyšuje-li se hodnota, lze slyšet horší kvalitu signálu.

Ke zlepšení příjmu signálu zkuste nastavit anténu do jiné polohy.

Používání DAB+ rádia

Používání systému nabídek

Pomocí tlačítka **MENU** lze změnit některé možnosti nastavení systému digitálního DAB+ rádia. Tyto možnosti jsou ve struktuře nabídky uspořádány následujícím způsobem.

Stisknutím tlačítka **MENU** umožníte ovládání nabídek. Možnosti jsou uvedeny níže.

Pořadí stanic

Tato funkce umožňuje nastavit uspořádání stanic při jejich procházení v seznamu.

1. Stisknutím tlačítka **MENU** přejděte k ovládání nabídky.
2. Stiskněte buď tlačítko ► nebo ◀, dokud se nezobrazí text „Station order“.

3. Stisknutím tlačítka **SELECT** přistoupíte k režimu „Station order“.

4. Pomocí tlačítka ► nebo ◀ zobrazte požadovanou možnost.

Níže jsou uvedeny dostupné možnosti.

Číselně-abecední pořadí

Jedná se o výchozí nastavení. Stanice jsou uspořádány nejprve v číselném a poté v abecedním pořádku.

5. Stisknutím tlačítka **SELECT** volbu potvrďte.

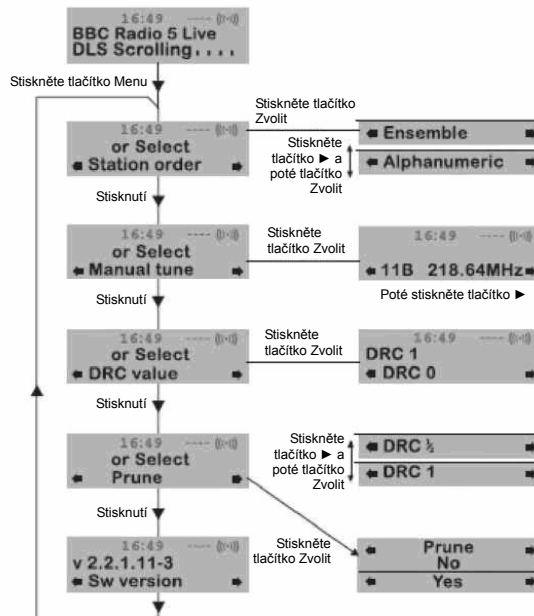

Používání DAB+ rádia

Ruční ladění

Konkrétní kanál nebo frekvenci lze naladit ručně a stanici přidat do seznamu stanic.

Tuto funkci lze použít k zajištění nejlepšího možného příjmu kanálu nebo frekvence. Je však třeba mít na paměti polohu antény.

1. Stisknutím tlačítka **MENU** přejděte k ovládání nabídky.
2. Stiskněte buď tlačítko ► nebo ◀, dokud se nezobrazí text „Manual tune“.
3. Stisknutím tlačítka **SELECT** otevřete nabídku „Manual tune“.
4. Pomocí tlačítka ► nebo ◀ vyberte požadovaný kanál nebo frekvenci
5. Stiskněte tlačítko **SELECT**.

Na druhém řádku displeje se zobrazí čtyřúhelník. Poloha tohoto čtyřúhelníku značí sílu signálu (čím více vpravo, tím silnější signál).

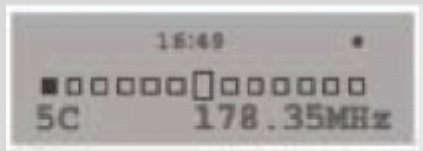

7. Nastavte anténu do nejlepší polohy pro optimální sílu signálu.
8. Stisknutím tlačítka **SELECT** volbu potvrdíte.

Verze

Tato informace se uvádí pouze pro potřebu technika v nepravděpodobném případě, že by byl nutný servis zařízení.

Stisknutím tlačítka **MENU** přejděte k ovládání nabídky.

Stiskněte buď tlačítko ► nebo ◀, dokud se nezobrazí text „Sw version“.

Číslo verze se zobrazí na druhém řádku.

Nastavení dynamického rozsahu

Funkce DRC přidává nebo odebrává stupeň komprese ke kompenzaci rozdílů v dynamickém rozsahu mezi stanicemi. Například stanice vysílající populární hudbu může mít aktivní vysoký stupeň komprese, protože důraz je na stálé a vysoké hlasitosti poslechu. Naopak stanice vysílající klasickou hudbu může mít aktivní malý nebo žádný stupeň komprese, protože posluchač vyžaduje jemné rozlišení výšek i hloubek hudby.

K dispozici jsou tři úrovně komprese:

- **DRC 0:** Není aktivní žádná komprese.
- **DRC 1:** Aktivní je maximální komprese (výchozí nastavení).
- **DRC 1/2:** Aktivní je střední úroveň komprese.

Nejlepší způsob, jak určit, které z těchto nastavení se nejvíce hodí pro vaše podmínky, je vyzkoušet je na různorodém zdrojovém materiálu.

1. Stisknutím tlačítka **MENU** přejděte k ovládání nabídky.
2. Stiskněte buď tlačítko ► nebo ◀, dokud se nezobrazí text „DRC value“.
3. Stisknutím tlačítka **SELECT** přistoupíte k možnosti „DRC value“. Aktuální úroveň komprese DRC se zobrazí na druhém řádku displeje.
4. Stisknutím tlačítka ► si lze vybírat mezi třemi DRC hodnotami. Dostupné možnosti se zobrazují na třetím řádku displeje.
5. Jakmile se zobrazí požadovaná hodnota DRC, potvrďte volbu stisknutím tlačítka **SELECT**. Okamžitě by měl být slyšet rozdíl v kompresi.
6. Aktivovat funkci.
 - Ne
 - Ano

Používání AM/FM rádia

Přepnutí na režim AM/FM

Pokud je digitální DAB+ rádio v DAB režimu, stiskněte tlačítko požadovaného frekvenčního pásma (AM nebo FM). Bude slyšet šum na pozadí, protože dosud nebyla naladěna žádná stanice. Displej vypadá jako na níže uvedeném obrázku.

Naladění rádia

Chcete-li naladit rádiové vysílání / stanice, otočte knoflíkem ladění doleva nebo doprava, dokud se ukazatel nevyrovná s označením požadované frekvence na stupnici ladění (viz níže).

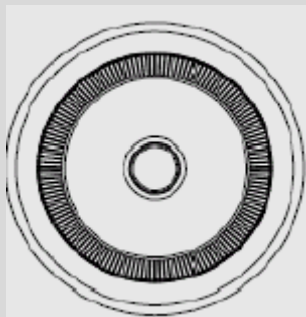

Je-li ukazatel v horizontální poloze, dosáhli jste buď začátku, nebo konce frekvenčního rozsahu. Nepokoušejte se přesunout stupnici dále ve stejném směru.

Nastavení hlasitosti

Je-li digitální DAB+ rádio zapnuté, zvýšíte hlasitost otočením knoflíku pro nastavení hlasitosti doprava nebo hlasitost snížíte otočením knoflíku doleva.

Knoflík pro nastavení barvy zvuku

Knoflík pro nastavení barvy zvuku se používá pro úpravu poměru mezi vysokými frekvencemi (výškami) a nízkými frekvencemi (basy) zvukového výstupu digitálního DAB+ rádia.

Chcete-li vylepšit vysoké frekvence (výšky) zvukového výstupu, otočte knoflíkem ladění doprava.

Chcete-li vylepšit nízké frekvence (basy) zvukového výstupu, otočte knoflíkem ladění doleva.

Používání vstupu AUX

K digitálnímu rádiu lze prostřednictvím zdířky 3,5 mm AUX na pravé straně připojit signál z jakéhokoli audio zařízení.

K propojení je nutný stereokabel s konektory vhodnými pro zdířky na druhém audiozařízení.

Otáčením knoflíku pro nastavení hlasitosti digitálního rádia nastavte požadovanou hlasitost.

Řešení problémů

Pokud se domníváte, že má digitální DAB+ rádio nějakou závadu, zkontrolujte nejprve níže uvedený seznam bodů.

Z rádia nevychází žádný zvuk

Zkontrolujte, zda není hlasitost nastavena na minimální úroveň.

Zkontrolujte, zda rádio vyhledalo DAB/AM/FM stanice.

V DAB režimu se na displeji se zobrazuje text „no services available“

Zkontrolujte, zda je vaše oblast pokryta DAB technologií.

Zkuste nastavit jinou polohu antény nebo celého rádia.

Dochází ke špatnému příjmu signálu

Podobně jako u jiných rádiových služeb se mohou vyskytovat oblasti se slabým signálem, který způsobí špatný příjem. Postupujte podle pokynů pro ruční ladění na straně 16. Zkoušejte nastavení antény a zároveň sledujte sílu signálu, dokud nenaleznete optimální signál. Pokud je přesto příjem špatný, zkuste rádio přesunout do jiné části místnosti.

Nelze získat přístup k sekundárním službám

V době vydání tohoto návodu bylo v Austrálii k dispozici málo sekundárních služeb. Jejich počet se však zvýší se zvýšením počtu vysílaných DAB stanic. Pokud je k dispozici stanice se sekundární službou, zobrazí se vedle názvu stanice symbol sekundární služby „»“.

Displej je prázdný, zobrazuje se text „SERVICE OFF AIR“

K tomuto jevu může dojít v případě, že právě posloucháte stanici a její provozovatel změní označení služby nebo ji zcela odstraní. Rádio se pokusí stanici znovu naladit. Další možností je spustit vyhledávání stisknutím tlačítka **AUTO**.

Vybranou stanici nelze slyšet

Stanice, kterou právě posloucháte, se zobrazuje na druhém řádku. Na třetím řádku se zobrazuje zvolená možnost. Chcete-li však vybranou stanici naladit, je nutné stisknout tlačítko **SELECT**.

Při poslechu některých stanic lze slyšet zkreslený zvuk

Tento jev je způsoben slabým signálem. Zkuste jinou polohu antény, abyste získali maximální sílu signálu.

Pokud problém přetrvává, obraťte se na svého prodejce nebo na linku zákaznické podpory.

ČIŠTĚNÍ A ÚDRŽBA

- Dodržujte také bezpečnostní pokyny.
- Před čištěním zařízení vždy odpojte napájecí kabel.
- Kryt rádia čistěte pomocí měkkého navlhčeného hadříku a jemného mycího prostředku.
- Nikdy nepoužívejte abrazivní čisticí prostředky ani ostré předměty.

Bezpečnostní opatření:



Je-li nutný servis, musí toto zařízení otevřít POUZE autorizovaný technik, aby se snížilo riziko úrazu elektrickým proudem. Dojde-li k poruše, odpojte zařízení od napájení a od ostatních zařízení. Nevystavujte zařízení působení vody nebo vlhkosti.

Údržba

Výrobek čistěte pouze suchým hadříkem.

Nepoužívejte čisticí rozpouštědla ani abrazivní čisticí prostředky.

Záruka

Při provedení jakýchkoli změn a/nebo úprav výrobku záruka zaniká. Při nesprávném používání tohoto výrobku výrobce nenese odpovědnost za vzniklé škody.

Vyloučení zodpovědnosti

Design a specifikace výrobku mohou být změněny bez předchozího upozornění. Všechna loga a obchodní názvy jsou registrované obchodní značky příslušných vlastníků a jsou chráněny zákonem.

Likvidace



- Likvidaci tohoto produktu provádějte v příslušné sběrně. Nevyhazujte tento výrobek spolu s běžným komunálním odpadem.
- Pro více informací se obraťte na prodejce nebo místní orgány odpovědné za nakládání s odpady.

Tento produkt byl vyroben a je dodáván v souladu se všemi příslušnými nařízeními a směrnicemi platnými ve všech členských státech Evropské Unie. Splňuje také veškeré relevantní specifikace a předpisy státu, ve kterém se prodává.

Oficiální dokumentaci lze získat na vyžádání. Patří sem např: Prohlášení o shodě (a identifikace produktu), materiálový bezpečnostní list, zpráva o testování produktu.

V případě dotazů kontaktujte naše oddělení služeb zákazníkům:

Web: <http://www.nedis.com/en-us/>

E-mail: service@nedis.com

Telefon: +31 (0)73-5993965 (během otevírací doby)

NEDIS KERR, s.r.o, Evropská 873, 664 42 Modřice, Česká republika

INSTRUCȚIUNI DE SIGURANȚĂ

 <p>Un triunghi cu simbolul fulgerului îi atrage utilizatorului atenția la „tensiunea periculoasă” fără izolație în dulapul electric, o tensiune suficient de înaltă pentru a crea pericolul de electrocutare.</p>	<p style="text-align: center;">AVERTISMENT</p> <p style="text-align: center;">PERICOL DE ELECTROCUTARE A NU SE DESCHIDE</p> <p>MĂSURI DE PRECAUȚIE: PENTRU A REDUCE PERICOLUL DE ELECTROCUTARE, NU DESFACEȚI CAPACUL (SAU PANOUL DIN SPATE). NU CONȚINE PIESE CE POT FI REPARATE DE UTILIZATOR, SUPUNEȚI APARATUL PENTRU DEPANARE PERSONALULUI DE SERVICE CALIFICAT.</p>	 <p>Un triunghi cu semnul exclamării îi atrage atenția utilizatorului asupra instrucțiunilor importante pentru utilizare și întreținere ce trebuie să fie consultate în manualul anexat.</p>
---	--	--

INFORMAȚII SUPLIMENTARE



Aveți grijă la piese mici și baterii, nu le înghițiți, pot prezenta pericole pentru sănătate și pot duce la sufocare. Nu lăsați dispozitivele mici și bateriile la îndemâna copiilor.



Sfaturi importante privind protecția auditivă

Măsuri de precauție:

Dvs. țineți la auzul dvs., și noi la fel.

Prin urmare, manifestați precauție când utilizați acest aparat.

Recomandarea noastră: **Evitați volumul ridicat.**

Copiii trebuie să fie supravegheați când folosesc căști; asigurați-vă că aparatul nu este fixat la un volum ridicat.

Măsuri de precauție!

Volumul ridicat poate provoca daune ireparabile auzului copiilor.



Nu permiteți NICIODATĂ nimănui, și mai ales copiilor, să introducă obiecte în orificiile, fantele sau deschizăturile acestui dispozitiv. Dispozitivul trebuie să fie desfăcut doar de un asistent calificat.



Utilizați aparatul numai în scopul prevăzut.

Acest dispozitiv poate fi folosit numai în spații casnice și comerciale.



Păstrați acest manual de instrucțiuni pentru consultări ulterioare.



Instrucțiuni privind protecția mediului

Nu eliminați acest produs odată cu gunoiul menajer la sfârșitul vieții sale utile; predați-l la un punct de colectare pentru reciclarea aparatelor electrice și electronice. Simbolul de pe produs, de pe instrucțiunile de utilizare sau de pe ambalaj vă va informa asupra metodelor de eliminare.

Materialele sunt reciclabile, așa cum menționează marcasele aferente. Prin reciclare, reciclare materială sau alte forme de reutilizare a aparatelor vechi realizați o contribuție importantă la protecția mediului nostru înconjurător.

Întrebați autoritățile locale care sunt punctele autorizate de eliminare.



Nu obstrucționați ventilația dispozitivului. Asigurați-vă că sistemul de ventilație al aparatului nu este blocat de perdele, ziare, mobilă sau alte tipuri de obiecte. Sistemul de ventilație nu trebuie să fie niciodată obstrucționat de obiecte străine! Prin supraîncălzire, dispozitivul se poate deteriora grav și își poate reduce performanțele și viața utilă.



Căldura

Nu expuneți aparatul la lumina directă a soarelui. Asigurați-vă că aparatul nu este expus surselor de căldură directă precum caloriferele sau focul deschis. Nu acoperiți fantele de ventilație ale aparatului.



Umiditatea și curățarea

Acest aparat nu este impermeabil! Nu scufundați aparatul în apă. Nu îi permiteți aparatului să intre în contact cu apa. Dacă în aparat intră apă, ea poate provoca daune grave. Nu utilizați agenți de curățare ce conțin alcool, amoniac, benzen sau abrazivi, deoarece pot deteriora aparatul. Pentru curățare, folosiți o cârpă moale și umezită.



Reciclare profesională

Bateriile și ambalajul nu trebuie eliminate la gunoi; bateriile trebuie să fie predate unui centru de colectare pentru baterii uzate. Separarea ambalajelor ce sunt eliminate este o metodă de protejare a mediului.

Amplasarea comenzilor

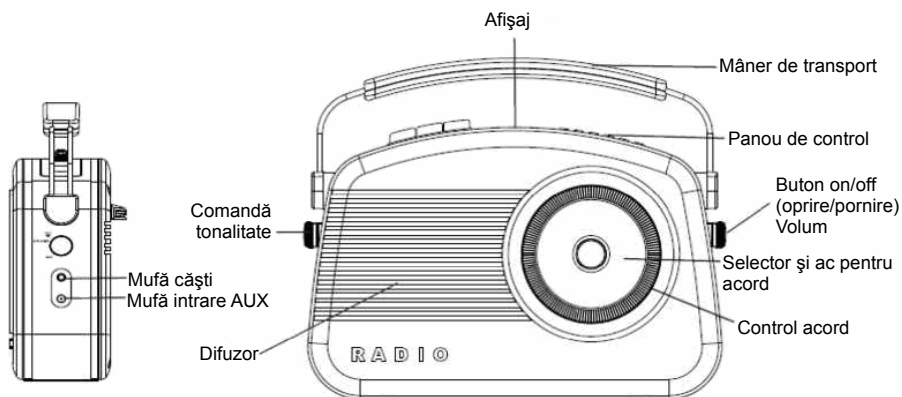

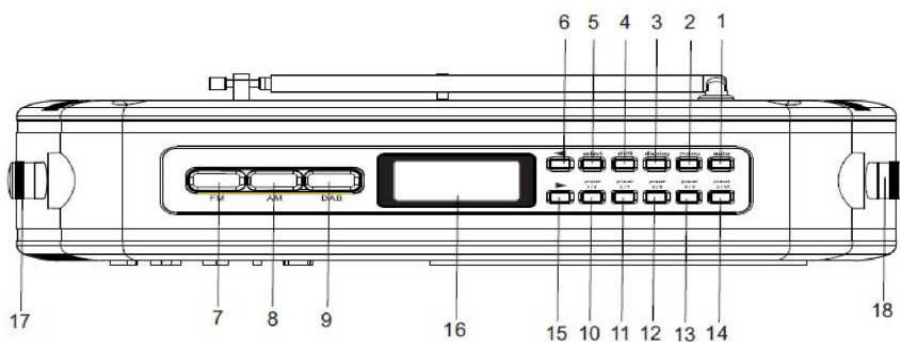
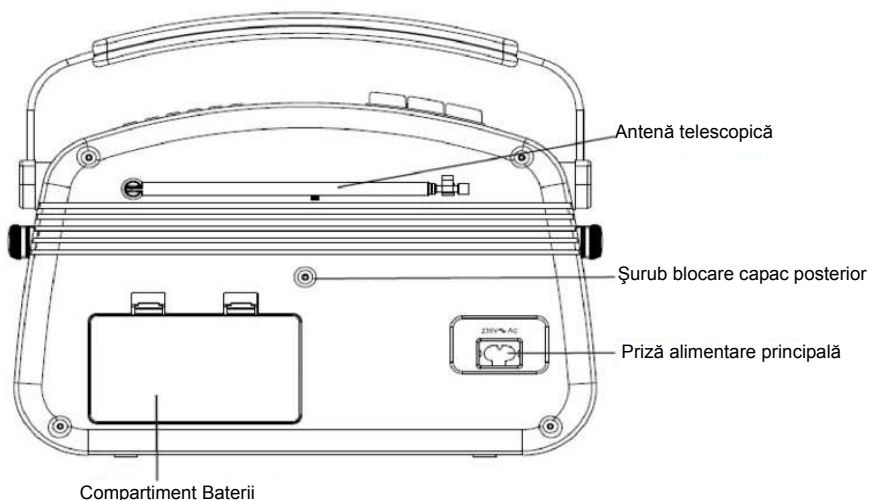

- | | |
|--|---|
| 1. Buton automat (căutare posturi DAB) | 10. Presetare 1 și 6 |
| 2. Buton meniu | 11. Presetare 2 și 7 |
| 3. Buton opțiuni afișaj | 12. Presetare 3 și 8 |
| 4. Buton SHIFT (pentru presetările 6-10) | 13. Presetare 4 și 9 |
| 5. Buton de selectare | 14. Presetare 5 și 10 |
| 6. Buton sus | 15. Buton jos |
| 7. Buton de selectare AM | 16. Ecran LCD DAB |
| 8. Buton de selectare FM | 17. Comandă tonalitate |
| 9. Buton de selectare DAB | 18. Comandă volum/on/off (pornire/oprire) |

Utilizarea radioului DAB+

Prima punere în funcțiune

Pentru a porni, acționați comanda **pornire/oprire și volum** către dreapta. Apăsăți butonul de **selectare DAB**. Când modul DAB este selectat pentru prima dată, afișajul se aprinde și se afișează mesajul „Welcome to DAB”.

Radioul digital DAB+ va începe să caute automat posturi. Se afișează ecranul de mai jos. Un grafic cu bare indică stadiul căutării.



Bare de
indicare a
stadiului

Simbol cu intensitatea
semnalului

Când căutarea ia sfârșit, radioul digital DAB+ va selecta primul post disponibil - posturile sunt prezentate în ordine numerică, apoi alfabetică.

Lista de posturi este memorată; prin urmare, următoarea dată când reporniți radioul digital DAB+, căutarea posturilor nu se mai efectuează.

Dacă nu se găsesc posturi, verificați dacă beneficiați de acoperire adecvată DAB în zona dvs.

Puteți efectua o căutare manuală a posturilor, consultați Acord manual la pagina 16.

Schimbarea posturilor DAB

Apăsăți butoanele ► și ◀ pentru a derula în sus și în jos în lista de posturi disponibile. Numele posturilor vor apărea pe rândul al 3-lea al afișajului.

Când se afișează postul dorit, apăsați **SELECT**. Radioul digital DAB+ se va fixa automat pe postul respectiv.

Reglarea volumului

Pentru a crește volumul, rotiți comanda de volum către dreapta.

Pentru a scădea volumul, rotiți comanda de volum către stânga.

Selector de ton

Selectorul de ton este utilizat la modificarea ieșirii audio a radioului digital DAB+ între gama de înalte și cea de joase.

Dacă rotiți comanda de volum la dreapta, optimizați conținutul de înaltă frecvență (înalte) al sunetului produs.

- Dacă rotiți comanda de volum la stânga, optimizați conținutul de joasă frecvență (joase) al sunetului produs.

Căutarea posturilor DAB

Datorită naturii radioului DAB, posturi și servicii noi sunt regulat disponibile. Dacă doriți să vedeți dacă au fost introduse posturi DAB noi în zona dvs., puteți iniția o căutare.

Apăsăți butonul **AUTO** pentru a activa căutarea locală a posturilor.

Radioul digital DAB+ va începe să caute automat posturi. Se afișează ecranul de mai jos. Un grafic cu bare indică stadiul căutării și numărul de posturi găsite pe măsură ce căutarea progresează.

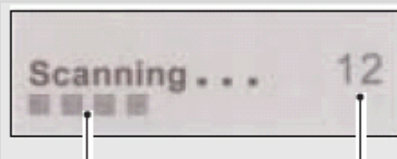

Bare de indicare a
stadiului

Numărul de posturi
găsite

Utilizarea radioului DAB+

Simbolurile posturilor de pe afișaj

Este posibil să vedeți aceleași simboluri afișate lângă numele posturilor. Acestea sunt definite după cum urmează:

? Afișat înaintea numelui unui post dacă postul este indisponibil sau inactiv.

>> Afișat după numele postului, indicând că acesta este un post principal, cu servicii secundare.

<< Afișat înaintea numelui postului, indicând că acesta este un post secundar.

Stocarea presetărilor DAB

Notă: *Fiecare buton de presetare conține două presetări. De exemplu, butonul de presetare 1/6, pe radioul digital DAB+, conține pozițiile de presetare 1 și 6.*

Puteți preseta până la 10 posturi DAB pentru acces facil, după cum urmează:

1. Fixați-vă pe postul pe care doriți să îl presetati.
2. Apăsati și țineți apăsat unul dintre butoanele de presetare (de ex. 1/6) amplasat în partea de sus a radioului digital DAB+. „Preset # saved” va apărea pe al doilea rând al afișajului, unde # este numărul poziției de presetare.
3. Pentru a salva pozițiile de presetare 6-10, țineți apăsat butonul SHIFT, apoi apăsați și țineți apăsat butonul de presetare dorit. Dacă ați salvat deja un post DAB în locul de presetare respectiv, acesta va fi suprascris de noul post.

Selectarea unui post de radio presetat

Pentru a selecta presetările 1-5, apăsați butonul de presetare respectiv.

Pentru a selecta presetările 6-10, țineți apăsat butonul **SHIFT** și apoi apăsați butonul de presetare respectiv.

Dacă nu ați stocat deja un post DAB în una dintre presetări, se va afișa „Empty preset”. Afișajul va reveni la postul selectat anterior după câteva secunde.

Resetare

Puteți șterge toate posturile presetate și puteți readuce radioul digital DAB+ la setările din fabrică după cum urmează:

1. Apăsati și țineți apăsat butonul **MENU**.
2. Pe afișaj va apărea „Press SELECT to confirm reset...”
3. Apăsati butonul **SELECT**. Pe afișaj va apărea „Welcome to DAB” înainte de a se căuta din nou posturi.

Radioul digital DAB+ va fi readus în starea din fabrică.

Dacă nu doriți să resetați postul de radio DAB+, așteptați câteva secunde fără a apăsa butoane, iar radioul digital DAB va reveni în starea de funcționare anterioară.

Utilizarea radioului DAB+

Schimbarea informațiilor de pe afișajul DAB

Se pot modifica informațiile afișate pe al treilea rând al afișajului în timp ce ascultați un post DAB. Rețineți că aceste informații sunt indisponibile când ascultați posturi AM/FM convenționale. Există șapte tipuri de informații disponibile indicate mai jos, cu exemple prezentate în partea din dreapta a textului. Pentru a schimba informațiile afișate, apăsați butonul de afișare în mod repetat.



Segment etichetă dinamică (DLS)

Acestea sunt informații cu text derulant furnizate de postul DAB. Poate cuprinde informații privind titluri muzicale sau detalii ale programului și este oferit de furnizor.

Tip program (PTY)

Aceasta este o descriere a tipului de program oferită de postul DAB și este oferită de furnizor.

Nume multiplex

Acesta va indica multiplexul care difuzează programul pe care îl ascultați.

Data și ora

Aici se afișează data și ora transmise de furnizor, prin urmare ele vor fi precise.

Canal și frecvență

Aici se afișează numărul canalului și frecvența de transmisie.

Info semnal

Aici se afișează frecvența de biți digitală și modul de semnal.

Frecvența erorilor de semnal

Dacă semnalul de transmisie conține erori, sistemul poate aplica corecții.

Cuantumul de corecție a semnalului poate fi afișat ca valoare numerică între 0 și 99. Pe măsură ce cuantumul crește, veți auzi cum semnalul pierde din calitate.

Pentru a îmbunătăți recepția, încercați să reglați poziția antenei.

Utilizarea radioului DAB+

Utilizarea meniului de sistem

Butonul **MENU** vă permite să schimbați câteva dintre opțiunile de sistem ale radioului digital DAB+. Aceste opțiuni sunt dispuse sub formă de meniu, așa cum se indică mai jos.

Dacă apăsați butonul **MENU**, veți avea posibilitatea de a parcurge meniul. Opțiunile sunt descrise mai jos.

Ordinea posturilor

Această funcție vă permite să definiți modul în care sunt dispuse posturile când parcurgeți lista de posturi.

1. Apăsați butonul **MENU** pentru a accesa controlul meniurilor.
2. Apăsați butoanele **▶** sau **◀** până ce se afișează „Station order”.

3. Apăsați butonul **SELECT** pentru a accesa „Station order”.

4. Utilizați **▶** sau **◀** pentru a afișa opțiunea dorită.

Există opțiuni disponibile.

Alfanumeric

Aceasta este setarea implicită. Posturile sunt dispuse în ordine numerică, apoi alfabetică.

5. Apăsați **SELECT** pentru a confirma.

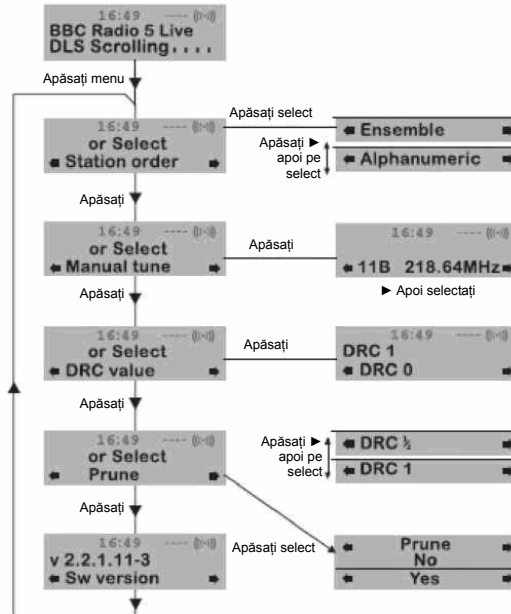

Utilizarea radioului DAB+

Reglare manuală

Puteți comuta manual pe un canal/o frecvență specific/ă și le puteți adăuga în lista de posturi.

Această funcție poate fi utilizată pentru a obține recepția optimă pentru un canal/o frecvență specific/ă, ținând cont de poziția antenei.

1. Apăsați butonul **MENU** pentru a accesa controlul meniurilor.
2. Apăsați butonul **▶** sau **◀** până ce se afișează „Manual tune”.
3. Apăsați butonul **SELECT** pentru a accesa „Manual tune”.
4. Utilizați butonul **▶** sau **◀** pentru a afișa canalul/frecvența dorit/ă
5. Apăsați butonul **SELECT**.

Se va afișa un dreptunghi pe al doilea rând al afișajului. Poziția acestui dreptunghi indică intensitatea semnalului (cu cât este mai spre dreapta, cu atât crește intensitatea semnalului).

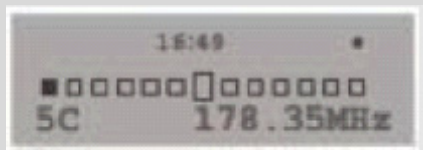

6. Reglați poziția antenei pentru a obține intensitatea optimă a semnalului.
7. Apăsați butonul **SELECT** pentru a confirma.

versiune

Aceasta este furnizată doar ca referință pentru tehnicieni în cazul improbabil în care vor fi necesare depanări.

Apăsați butonul **MENU** pentru a accesa controlul meniurilor.

Apăsați butonul **▶** sau **◀** până ce se afișează „Sw version”.

Numărul versiunii va apărea pe rândul 2.

Control dinamic interval

DRC adaugă sau elimină un grad de compresie pentru a compensa diferențele din intervalul dinamic dintre posturile radio. De exemplu, un post care difuzează muzică pop poate avea un nivel ridicat de compresie, deoarece accentul se pune pe un nivel de ascultare ridicat constant, pe când un post care difuzează muzică clasică va avea un nivel redus de compresie sau chiar deloc, deoarece ascultătorul are nevoie de întreaga gamă de joase și înalte în muzică pentru detaliu acustic.

Există trei niveluri de compresie:

- **DRC 0:** nu se aplică compresia.
- **DRC 1:** se aplică un nivel de compresie maxim (setare implicită).
- **DRC 1/2:** se aplică un nivel de compresie mediu.

Cel mai bun mod de a stabili care dintre aceste setări este cea mai adecvată pentru dvs. este de a experimenta cu ele pe diverse materiale sursă.

1. Apăsați butonul **MENU** pentru a accesa controlul meniurilor.
2. Apăsați butonul **▶** sau **◀** până ce se afișează „DRC value”.
3. Apăsați butonul **SELECT** pentru a accesa „DRC value”. Nivelul DRC curent va apărea pe rândul al 2-lea al afișajului.
4. Apăsați butonul **▶** pentru a selecta între trei valori DRC. Opțiunile disponibile apar pe rândul al 3-lea al afișajului.
5. Când se afișează valoarea DRC necesară, apăsați **SELECT** pentru a confirma. Veți auzi diferența de compresie imediat.
6. Eliminare post inactiv.

Nu

Da

Utilizarea radioului AM/FM

Comutarea în modul AM/FM

Dacă radioul digital DAB+ se află în modul DAB, apăsați butonul benzii de frecvență dorite (AM sau FM). Este posibil să auziți zgomot de fundal dacă nu v-ați fixat pe niciun post. Afișajul prezintă imaginea de mai jos.

Fixarea acordului radio

Pentru a regla acordul pe o emisiune/un post de radio, rotiți comanda de acord la stânga sau la dreapta până ce acul este aliniat cu marcajele de frecvență dorite de pe selectorul de acord (vedeți mai jos).

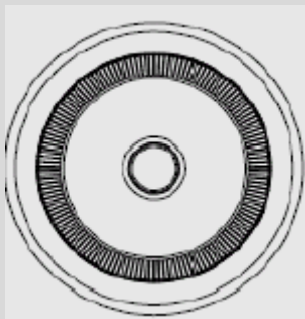

Când acul este pe orizontală, ați ajuns fie la începutul, fie la capătul gamei de frecvență. Nu încercați să forțați selectorul mai departe în aceeași direcție.

Selector de volum

Când radioul digital DAB+ este pornit, fie rotiți selectorul de volum la dreapta pentru a crește volumul, fie la stânga pentru a-l scădea.

Selector de ton

Selectorul de ton este utilizat la modificarea ieșirii audio a radioului digital DAB+ între gama de înalte și cea de joase.

Dacă rotiți comanda de volum la dreapta, optimizați conținutul de înaltă frecvență (înalte) al sunetului produs.

Dacă rotiți comanda de volum la stânga, optimizați conținutul de joasă frecvență (joase) al sunetului produs.

Utilizarea intrării AUX

Semnalul de la un alt sistem de home entertainment poate fi conectat la radioul digital prin mufa de intrare AUX de 3,5 mm de pe partea dreaptă a radioului digital.

Veți avea nevoie de un cablu stereo cu conectori care să corespundă mufelor de pe celălalt dispozitiv audio.

Reglați volumul dorit prin rotirea comenzii de volum a radioului digital.

Rezolvarea problemelor

Dacă considerați că există probleme la radioul digital DAB+, verificați mai întâi punctele indicate mai jos.

Nu aud sunet de la radio

Verificați dacă volumul nu este setat la minim.

Asigurați-vă că radioul a putut localiza posturi DAB/AM/FM.

Afișajul indică „no services available” în modul DAB

Asigurați-vă că există acoperire DAB în zona dvs.

Încercați să reglați poziția antenei sau să mutați radioul.

Recepție slabă

La fel ca la fiecare serviciu radio, vor exista zone de semnal slab care pot provoca scăderea calității recepției. Respectați instrucțiunile pentru acord manual de la pagina 16 și reglați antena în timp ce monitorizați intensitatea semnalului până ce obțineți un semnal optim. Dacă recepția este în continuare slabă, încercați să mutați radioul în altă parte a camerei.

Nu pot accesa serviciile secundare

La momentul publicării acestui manual, nu sunt disponibile multe servicii secundare în Australia. Numărul acestora va crește pe măsură ce mai multe posturi DAB încep să emită. Dacă este disponibil un post de servicii secundare, indicatorul secundar „»” va fi afișat lângă numele postului.

Afișajul se stinge, cu mesajul „SERVICE OFF AIR”

Această situație poate apărea dacă un furnizor schimbă eticheta unui serviciu sau elimină o etichetă cât ascultați postul. Radioul va încerca să se fixeze din nou pe postul respectiv. Ca alternativă, efectuați o scanare apăsând butonul **AUTO**.

Nu pot auzi postul pe care l-am selectat

Postul pe care îl ascultați este afișat pe rândul 2. Rândul 3 indică opțiunea selectată, însă trebuie să apăsați butonul **SELECT** pentru a vă fixa pe postul selectat.

Aud sunetul distorsionat la anumite posturi

Motivul este dat de semnalul slab. Dacă re poziționați antena, veți obține o intensitate maximă a semnalului.

Dacă problemele persistă, consultați reprezentanța sau contactați linia de servicii clienți.

CURĂȚARE ȘI ÎNTREȚINERE

- Respectați și indicațiile de siguranță.
- Înainte de curățare, scoateți întotdeauna din priză.
- Curățați carcasa cu o cârpă moale și umedă și cu detergent neagresiv.
- Nu utilizați niciodată detergenți abrazivi sau ustensile ascuțite.

Măsuri de siguranță:



Pentru a se reduce pericolul de electrocutare, acest produs va fi desfăcut NUMAI de către un tehnician avizat, când este necesară depanarea. Deconectați produsul de la priza de rețea sau alte echipamente în cazul apariției unei probleme. Nu expuneți produsul apei sau umezelii.

Întreținere

Curățați produsul doar cu o cârpă uscată.

Nu folosiți solvenți sau agenți de curățare abrazivi.

Garanție

Orice schimbări și/sau modificări ale produsului vor anula garanția. Nu putem accepta responsabilitatea pentru daunele provocate de utilizarea incorectă a acestui produs.

Renunțarea la răspundere

Designul și specificațiile produsului pot fi modificate fără o notificare prealabilă. Toate siglele mărcilor și denumirile produselor sunt mărci comerciale sau mărci comerciale înregistrate ale proprietarilor de drept și prin prezența sunt recunoscute ca atare.

Eliminare



- Acest produs a fost creat pentru colectare separată la un punct de colectare adecvat. Nu eliminați acest produs odată cu deșeurile menajare.
- Pentru mai multe informații, contactați magazinul sau autoritatea locală responsabilă pentru gestionarea deșeurilor.

Acest produs a fost fabricat și furnizat în conformitate cu toate reglementările și directivele relevante, valabile în toate statele membre ale Uniunii Europene. Acesta este, de asemenea, conform cu toate specificațiile și reglementările aplicabile în toate țările în care se vinde.

Documentația originală este disponibilă la cerere. Aceasta include, fără a se limita la acestea, următoarele: Declarația de Conformitate (și identitatea produsului), Fișa de date pentru Siguranța Materialului, raportul de testare a produsului.

Vă rugăm să contactați biroul nostru de asistență clienți:



pe site: <http://www.nedis.com/en-us/>

prin e-mail: service@nedis.com

Prin telefon: +31 (0)73-5993965 (în timpul orelor de lucru)

NEDIS B.V., De Tweeling 28, 5215 MC's-Hertogenbosch, Olanda

ΟΔΗΓΙΕΣ ΑΣΦΑΛΕΙΑΣ

 <p>Το σύμβολο κεραυνού σε τρίγωνο εφιστά την προσοχή του χρήστη στην ύπαρξη «επικίνδυνης τάσης» χωρίς μόνωση στην κονσόλα, η οποία μπορεί να είναι αρκετά υψηλή ώστε να ενέχει κίνδυνο ηλεκτροπληξίας.</p>	<p style="text-align: center;">ΠΡΟΕΙΔΟΠΟΙΗΣΗ</p> <p style="text-align: center;">ΚΙΝΔΥΝΟΣ ΗΛΕΚΤΡΟΠΛΗΞΙΑΣ ΜΗΝ ΑΝΟΙΓΕΤΕ</p> <p style="text-align: center;">ΠΡΟΣΟΧΗ: ΓΙΑ ΤΗΝ ΑΠΟΦΥΓΗ ΠΙΘΑΝΗΣ ΗΛΕΚΤΡΟΠΛΗΞΙΑΣ, ΜΗΝ ΑΦΑΙΡΕΙΤΕ ΤΟ ΚΑΠΑΚΙ (Ή ΤΟ ΠΙΣΩ ΚΑΛΥΜΜΑ). ΔΕΝ ΠΕΡΙΛΑΜΒΑΝΟΝΤΑΙ ΤΜΗΜΑΤΑ ΜΕ ΔΥΝΑΤΟΤΗΤΑ ΣΥΝΤΗΡΗΣΗΣ ΑΠΟ ΤΟ ΧΡΗΣΤΗ. ΣΤΟ ΕΣΩΤΕΡΙΚΟ ΤΗΣ ΣΥΣΚΕΥΗΣ. ΑΠΕΥΘΥΝΘΕΙΤΕ ΣΕ ΕΞΕΙΔΙΚΕΥΜΕΝΟ ΤΕΧΝΙΚΟ ΓΙΑ ΤΙΣ ΕΡΓΑΣΙΕΣ ΣΥΝΤΗΡΗΣΗΣ.</p>	 <p>Το θαυμαστικό σε τρίγωνο εφιστά την προσοχή του χρήστη σε σημαντικές οδηγίες χρήσης και συντήρησης οι οποίες περιλαμβάνονται στο συνοδευτικό εγχειρίδιο και θα πρέπει να αφομοιωθούν.</p>
--	--	---

ΠΕΡΙΣΣΟΤΕΡΕΣ ΠΛΗΡΟΦΟΡΙΕΣ



Δώστε προσοχή στα μικρά εξαρτήματα και τις μπαταρίες. Μην τα καταπίνετε. Είναι πιθανόν να ενέχουν κινδύνους για την υγεία σας και να προκαλέσουν ασφυξία. Φυλάξτε τις μικρές συσκευές και τις μπαταρίες μακριά από παιδιά.



Σημαντική υπόδειξη σχετικά με την προστασία της ακοής

Προσοχή:

Η ακοή σας είναι εξίσου σημαντική για εμάς, όσο για εσάς. Για το λόγο αυτόν θα πρέπει να χρησιμοποιείτε τη συσκευή με σύνεση.

Η συμβουλή μας: **Αποφύγετε τις υψηλές εντάσεις.**

Τα παιδιά πρέπει πάντα να επιβλέπονται, όταν χρησιμοποιούν ακουστικά. Βεβαιωθείτε ότι η ένταση της συσκευής δεν είναι ρυθμισμένη σε πολύ υψηλό επίπεδο.

Προσοχή!

Η υψηλή ένταση μπορεί να προκαλέσει μόνιμη βλάβη στην ακοή των παιδιών.



Μην επιτρέπετε ΠΟΤΕ σε κανέναν, και ειδικά σε παιδιά, να τοποθετούν αντικείμενα στις οπές, τις σχισμές ή τα ανοίγματα της συσκευής. Η συσκευή θα πρέπει να ανοίγεται μόνο από εξειδικευμένο τεχνικό.



Χρησιμοποιήστε τη συσκευή μόνο για το σκοπό που προορίζεται. Αυτή η συσκευή προορίζεται αποκλειστικά για χρήση σε στίπια και γραφεία.



Φυλάξτε αυτό το εγχειρίδιο οδηγιών για μελλοντική αναφορά.



Οδηγίες σχετικά με την προστασία του περιβάλλοντος

Μην απορρίπτετε αυτό το προϊόν μαζί με τα οικιακά απορρίμματα στο τέλος του κύκλου ζωής του. Παραδώστε το σε κάποιο σημείο συλλογής για την ανακύκλωση ηλεκτρικών και ηλεκτρονικών συσκευών. Μπορείτε να ενημερώσετε για τις μεθόδους απόρριψης από τα σύμβολα στο προϊόν, τις οδηγίες χρήσης και τη συσκευασία.

Τα υλικά είναι ανακυκλώσιμα, όπως υποδεικνύεται από τη σχετική σήμανση. Μέσω της ανακύκλωσης, της ανακύκλωσης υλικών ή της επαναχρησιμοποίησης των παλιών συσκευών με άλλους τρόπους συμβάλλετε σημαντικά στην προστασία του περιβάλλοντος.

Απευθυνθείτε στις τοπικές αρχές για τα εγκεκριμένα σημεία απόρριψης.



Μην παρεμποδίζετε τον αερισμό της συσκευής. Βεβαιωθείτε ότι το σύστημα αερισμού της συσκευής δεν παρεμποδίζεται από κουρτίνες, εφημερίδες, έπιπλα ή άλλα αντικείμενα. Ποτέ δεν πρέπει να τοποθετούνται αντικείμενα μπροστά στο σύστημα αερισμού! Η υπερθέρμανση μπορεί να προκαλέσει σοβαρή βλάβη στη συσκευή και να μειώσει την απόδοση και τη διάρκεια ζωής της.



Ζέστη και θερμότητα

Μην εκθέτετε τη συσκευή σε άμεση ηλιακή ακτινοβολία. Βεβαιωθείτε ότι η συσκευή δεν βρίσκεται στην ακτίνα πηγών άμεσης θερμότητας, όπως αερόθερμα και ελεύθερες φλόγες. Βεβαιωθείτε ότι οι σχισμές αερισμού της συσκευής δεν καλύπτονται.



Υγρασία και καθαρισμός

Αυτή η συσκευή δεν είναι αδιάβροχη! Μην βυθίζετε το ραδιόφωνο σε νερό. Μην επιτρέπετε την επαφή του ραδιοφώνου με νερό. Η εισχώρηση νερού στο ραδιόφωνο μπορεί να προκαλέσει σοβαρή βλάβη. Μην χρησιμοποιείτε καθαριστικά τα οποία περιέχουν οινόπνευμα, αμμωνία, βενζίνη ή διαβρωτικές ουσίες, καθώς είναι πιθανόν να προκαλέσουν βλάβη στο ραδιόφωνο. Καθαρίστε τη συσκευή με απαλό, υγρό πανί.



Επαγγελματική ανακύκλωση

Οι μπαταρίες και τα υλικά συσκευασίας δεν πρέπει να απορρίπτονται στον κάδο απορριμμάτων. Οι μπαταρίες πρέπει να παραδίδονται σε κέντρα συλλογής χρησιμοποιημένων μπαταριών. Ο διαχωρισμός των υλικών συσκευασίας μιας χρήσης συμβάλλει στην προστασία του περιβάλλοντος.

Θέση των στοιχείων ελέγχου

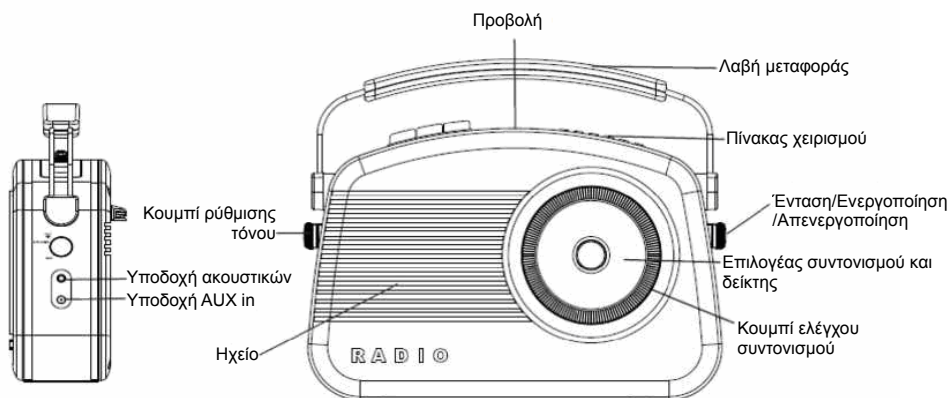

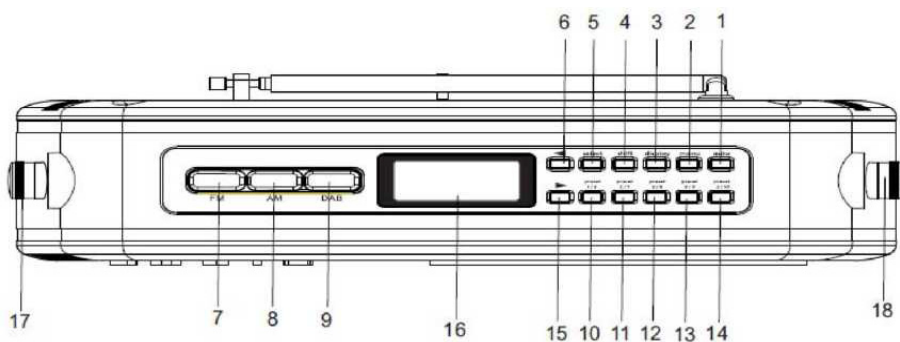
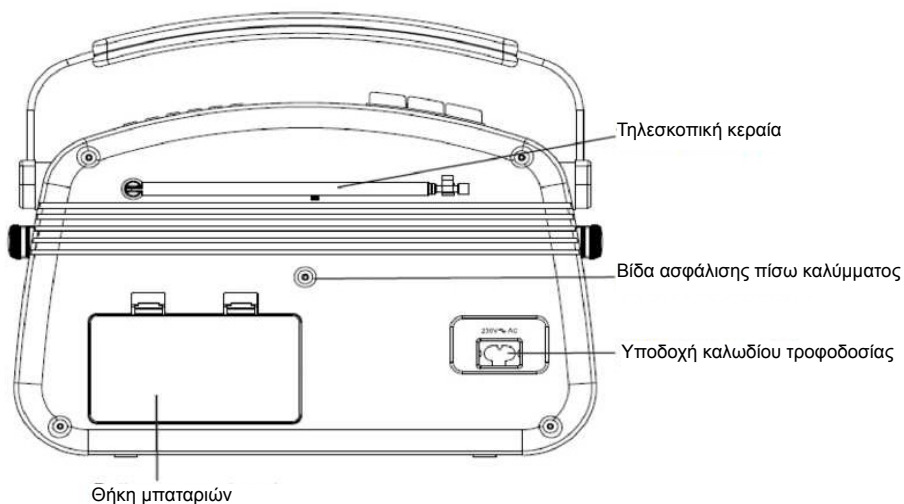

- | | |
|---|---|
| <ol style="list-style-type: none"> 1. Κουμπί αυτόματης λειτουργίας (αναζήτηση σταθμών DAB) 2. Κουμπί μενού 3. Κουμπί επιλογών προβολής 4. Κουμπί μετατόπισης (για τις προεπιλογές 6 έως 10) 5. Κουμπί επιλογής 6. Κουμπί πάνω 7. Κουμπί επιλογής AM 8. Κουμπί επιλογής FM 9. Κουμπί επιλογής DAB | <ol style="list-style-type: none"> 10. Προεπιλογή 1 και 6 11. Προεπιλογή 2 και 7 12. Προεπιλογή 3 και 8 13. Προεπιλογή 4 και 9 14. Προεπιλογή 5 και 10 15. Κουμπί κάτω 16. Οθόνη LCD DAB 17. Κουμπί ρύθμισης τόνου 18. Κουμπί ενεργοποίησης/απενεργοποίησης & ρύθμισης έντασης |
|---|---|

Χρήση του ραδιοφώνου DAB+

Πρώτη ενεργοποίηση

Για να ενεργοποιήσετε τη συσκευή, γυρίστε το κουμπί **ενεργοποίησης/απενεργοποίησης & ρύθμισης έντασης** προς τα δεξιά. Πιέστε το κουμπί **επιλογής DAB**. Μετά την επιλογή της λειτουργίας DAB για πρώτη φορά, η ΟΘΟΝΗ ανάβει και εμφανίζεται το μήνυμα «Welcome to DAB».

Το ψηφιακό ραδιόφωνο DAB+ ξεκινά αυτόματα την αναζήτηση σταθμών. Εμφανίζεται η παρακάτω οθόνη. Ένα γράφημα ράβδων υποδεικνύει την πρόοδο της αναζήτησης.



Γραμμή πρόοδου Σύμβολο έντασης σήματος

Μετά την ολοκλήρωση της αναζήτησης, το ψηφιακό ραδιόφωνο DAB+ επιλέγει τον πρώτο διαθέσιμο σταθμό - οι σταθμοί εμφανίζονται αρχικά με αριθμητική και, στη συνέχεια, με αλφαβητική σειρά.

Η λίστα σταθμών αποθηκεύεται στη μνήμη, ώστε να μην χρειαστεί επανάληψη της αναζήτησης την επόμενη φορά που θα ενεργοποιήσετε το ψηφιακό ραδιόφωνο DAB+.

Αν δεν βρεθούν σταθμοί, βεβαιωθείτε ότι η περιοχή στην οποία βρίσκεστε έχει επαρκή κάλυψη DAB.

Μπορείτε, επίσης, να αναζητήσετε σταθμούς χειροκίνητα. Για λεπτομέρειες, ανατρέξτε στην ενότητα «Χειροκίνητος συντονισμός» στη σελίδα 16.

Αλλαγή σταθμών DAB

Πιέστε τα κουμπιά ► και ◀ για να μετακινηθείτε προς τα πάνω και προς τα κάτω στη λίστα διαθέσιμων σταθμών. Τα ονόματα των σταθμών εμφανίζονται στην 3η γραμμή της οθόνης.

Μόλις εμφανιστεί ο επιθυμητός σταθμός, πιέστε **ΕΠΙΛΟΓΗ**. Το ψηφιακό ραδιόφωνο DAB+ θα συντονιστεί στον συγκεκριμένο σταθμό.

Ρύθμιση της έντασης

Για να αυξήσετε την ένταση, περιστρέψτε το κουμπί ελέγχου έντασης προς τα δεξιά.

Για να μειώσετε την ένταση, περιστρέψτε το κουμπί ελέγχου έντασης προς τα αριστερά.

Επιλογέας συντονισμού

Ο επιλογέας συντονισμού χρησιμοποιείται για την εναλλαγή του αναπαραγόμενου ήχου από το ψηφιακό ραδιόφωνο DAB+ μεταξύ της περιοχής υψηλών (πρίμα) και χαμηλών (μπάσα) συχνοτήτων.

Γυρίστε το κουμπί ελέγχου συντονισμού προς τα δεξιά για να ενισχύσετε το περιεχόμενο υψηλής συχνότητας (πρίμα) του αναπαραγόμενου ήχου.

- Γυρίστε το κουμπί ελέγχου συντονισμού προς τα αριστερά για να ενισχύσετε το περιεχόμενο χαμηλής συχνότητας (μπάσα) του αναπαραγόμενου ήχου.

Αναζήτηση σταθμών DAB

Λόγω της φύσης του ραδιοφώνου DAB, οι διαθέσιμοι σταθμοί και υπηρεσίες ανανεώνονται τακτικά. Μπορείτε να πραγματοποιήσετε σχετική αναζήτηση, για να δείτε αν έχουν προστεθεί νέοι σταθμοί DAB στην περιοχή σας.

Πιέστε το κουμπί **ΑΥΤΟΜΑΤΑ** για να ενεργοποιήσετε την τοπική αναζήτηση σταθμών.

Το ψηφιακό ραδιόφωνο DAB+ ξεκινά αυτόματα την αναζήτηση σταθμών. Εμφανίζεται η παρακάτω οθόνη. Ένα γράφημα ράβδων υποδεικνύει την πρόοδο της αναζήτησης και τον αριθμό των σταθμών που εντοπίζονται κατά τη διάρκεια της σάρωσης.

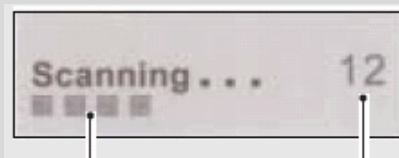

Γραμμή πρόοδου Αριθμός σταθμών που βρέθηκαν

Χρήση του ραδιοφώνου DAB+

Σύμβολα προβολής σταθμών

Δίπλα στα ονόματα των σταθμών μπορεί να εμφανίζονται τα παρακάτω σύμβολα. Αυτά ορίζονται ως εξής:

? Εμφανίζεται πριν το όνομα του σταθμού, αν ο σταθμός δεν είναι διαθέσιμος ή ενεργός.

>> Εμφανίζεται μετά το όνομα του σταθμού, υποδεικνύοντας ότι πρόκειται για κύριο σταθμό με δευτερεύουσες υπηρεσίες.

>> Εμφανίζεται πριν το όνομα του σταθμού, υποδεικνύοντας ότι πρόκειται για δευτερεύοντα σταθμό.

Αποθήκευση προεπιλογών DAB

Σημείωση: Κάθε κουμπί προεπιλογής αντιστοιχεί σε δύο προεπιλογές. Για παράδειγμα, το κουμπί προεπιλογής 1/6 του ψηφιακού ραδιοφώνου DAB+ αντιστοιχεί στις προεπιλεγμένες θέσεις 1 και 6.

Μπορείτε να αποθηκεύσετε έως και 10 προεπιλεγμένους σταθμούς DAB για εύκολη πρόσβαση ως εξής:

1. Συντονιστείτε στο σταθμό που θέλετε να αποθηκεύσετε στις προεπιλογές.
2. Πιέστε παρατεταμένα ένα από τα κουμπιά προεπιλογής (π.χ. 1/6) στο πάνω μέρος του ψηφιακού ραδιοφώνου DAB+. Στη δεύτερη γραμμή της οθόνης θα εμφανιστεί το μήνυμα «Preset # saved», που το σύμβολο # αντιστοιχεί στον αριθμό της προεπιλεγμένης θέσης.
3. Για να αποθηκεύσετε το σταθμό σε μία από τις προεπιλεγμένες θέσεις 6-10, κρατήστε πατημένο το κουμπί **ΜΕΤΑΤΟΠΙΣΗ** και, στη συνέχεια, πιέστε παρατεταμένα το επιθυμητό κουμπί προεπιλογής. Αν έχετε ήδη αποθηκεύσει κάποιον σταθμό DAB στη συγκεκριμένη προεπιλεγμένη θέση, αυτός θα αντικατασταθεί από τον νέο σταθμό.

Επιλογή προεπιλεγμένου σταθμού

Για να επιλέξετε τις προεπιλογές 1-5, πιέστε τα αντίστοιχα κουμπιά προεπιλογής. Για να επιλέξετε τις προεπιλογές 6-10, κρατήστε πατημένο το κουμπί **ΜΕΤΑΤΟΠΙΣΗ** και, στη συνέχεια, πιέστε το αντίστοιχο κουμπί προεπιλογής.

Αν δεν έχετε αποθηκεύσει κανέναν σταθμό DAB στις προεπιλεγμένες θέσεις, θα εμφανιστεί το μήνυμα «Empty preset». Η οθόνη επιστρέφει στον τελευταίο επιλεγμένο σταθμό μετά από λίγα δευτερόλεπτα.

Επαναφορά

Μπορείτε να διαγράψετε όλους του προεπιλεγμένους σταθμούς και να πραγματοποιήσετε επαναφορά του ψηφιακού ραδιοφώνου DAB+ στις εργοστασιακές ρυθμίσεις ως εξής:

1. Πιέστε παρατεταμένα το κουμπί **ΜΕΝΟΥ**.
2. Στην οθόνη θα εμφανιστεί το μήνυμα «Press SELECT to confirm reset...»
3. Πιέστε το κουμπί **ΕΠΙΛΟΓΗ**. Πριν ξεκινήσει η νέα αναζήτηση σταθμών, στην οθόνη θα εμφανιστεί το μήνυμα «Welcome to DAB». Το ψηφιακό ραδιόφωνο DAB+ θα επιστρέψει στις εργοστασιακές ρυθμίσεις. Αν δεν θέλετε να πραγματοποιήσετε επαναφορά του ψηφιακού ραδιοφώνου DAB+, περιμένετε μερικά δευτερόλεπτα χωρίς να πατήσετε κανένα κουμπί και το ψηφιακό ραδιόφωνο DAB θα επανέλθει στην προηγούμενη κατάσταση λειτουργίας.

Χρήση του ραδιοφώνου DAB+

Αλλαγή των πληροφοριών προβολής DAB

Μπορείτε να αλλάξετε τις πληροφορίες που εμφανίζονται στην τρίτη γραμμή της οθόνης όταν ακούτε κάποιον σταθμό DAB. Λάβετε υπόψη ότι αυτές οι πληροφορίες δεν είναι διαθέσιμες όταν ακούτε συμβατικούς σταθμούς AM/FM. Υπάρχουν επτά διαθέσιμοι τύποι πληροφοριών, οι οποίοι παρατίθενται παρακάτω σε συνδυασμό με παραδείγματα στα δεξιά. Για να αλλάξετε τις προβαλλόμενες πληροφορίες, πιάστε επανειλημμένα το κουμπί προβολής.



Τμήμα δυναμικής ετικέτας (DLS)

Πληροφορίες κυλιόμενου κειμένου οι οποίες διατίθενται από το σταθμό DAB. Μπορεί να περιλαμβάνουν πληροφορίες σχετικά με τους τίτλους των τραγουδιών ή λεπτομέρειες προγράμματος και παρέχονται από τον υπεύθυνο εκπομπής.

Τύπος προγράμματος (PTY)

Πρόκειται για περιγραφή του τύπου προγράμματος που διατίθεται από το σταθμό DAB και παρέχεται από τον υπεύθυνο εκπομπής.

Όνομα πολυπλέκτη

Εμφανίζεται ο πολυπλέκτης ο οποίος εκπέμπει το πρόγραμμα που ακούτε.

Ωρα και ημερομηνία

Προβάλλονται η ώρα και η ημερομηνία, οι οποίες παρέχονται από τον υπεύθυνο εκπομπής, οπότε είναι ακριβείς.

Κανάλι και συχνότητα

Προβάλλεται ο αριθμός καναλιού και η συχνότητα εκπομπής.

Πληροφορίες σήματος

Εμφανίζεται ο ψηφιακός ρυθμός bit και η λειτουργία σήματος.

Ρυθμός σφαλμάτων σήματος

Αν υπάρχουν σφάλματα στη μετάδοση του σήματος, το σύστημα μπορεί να τα διορθώσει.

Η διόρθωση σήματος μπορεί να προβληθεί με τη μορφή αριθμητικής τιμής από 0 έως 99. Όσο αυξάνεται αυτή η τιμή, η ποιότητα του σήματος μειώνεται.

Για καλύτερη λήψη, ρυθμίστε τη θέση της κεραίας.

Χρήση του ραδιοφώνου DAB+

Χρήση του συστήματος μενού

Το κουμπί **MENΟΥ** σας επιτρέπει να αλλάζετε ορισμένες από τις επιλογές συστήματος του ψηφιακού ραδιοφώνου DAB+. Οι επιλογές αυτές διατάσσονται σύμφωνα με την ακόλουθη δομή μενού.

Πιέζοντας το κουμπί **MENΟΥ**, ανοίγει η λειτουργία ελέγχου μενού. Παρακάτω περιγράφονται οι διαθέσιμες επιλογές.

Σειρά σταθμών

Αυτή η λειτουργία σας επιτρέπει να ορίζετε τον τρόπο με τον οποίο ταξινομούνται οι σταθμοί στη λίστα σταθμών.

1. Πιέστε το κουμπί **MENΟΥ** για να μεταβείτε στη λειτουργία ελέγχου μενού.
2. Πιέστε ► ή ◀, μέχρι να εμφανιστεί η ένδειξη «Station order».

3. Πιέστε το κουμπί **ΕΠΙΛΟΓΗ** για να μεταβείτε στην οθόνη «Station order».

4. Χρησιμοποιήστε τα κουμπιά ► και ◀ για να προβάλετε την επιθυμητή επιλογή.

Οι επιλογές εμφανίζονται σύμφωνα με την παρακάτω περιγραφή.

Αλφαριθμητικά

Αυτή είναι η προεπιλεγμένη ρύθμιση. Οι σταθμοί ταξινομούνται με αριθμητική και αλφαριθμητική σειρά.

5. Πιέστε **ΕΠΙΛΟΓΗ** για επιβεβαίωση.

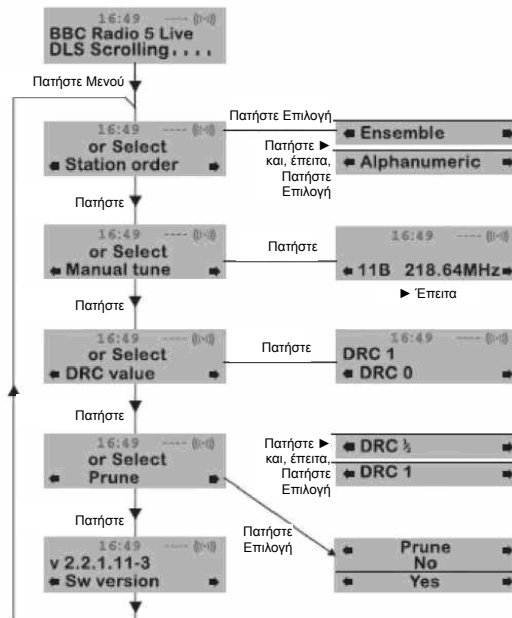

Χρήση του ραδιοφώνου DAB+

Μη αυτόματος συντονισμός

Μπορείτε να συντονιστείτε χειροκίνητα σε κάποιο συγκεκριμένο κανάλι/συχνότητα και να το προσθέσετε στη λίστα σταθμών.

Μπορείτε να χρησιμοποιήσετε αυτήν τη λειτουργία για τη λήψη καλύτερου σήματος από ένα συγκεκριμένο κανάλι/συχνότητα ανάλογα με τη θέση της κεραίας.

1. Πιέστε το κουμπί **MENΟΥ** για να μεταβείτε στη λειτουργία ελέγχου μενού.
2. Πιέστε το κουμπί ► ή ◀, μέχρι να εμφανιστεί η ένδειξη «Manual tune».
3. Πιέστε το κουμπί **ΕΠΙΛΟΓΗ** για να μεταβείτε στην οθόνη «Manual tune».
4. Χρησιμοποιήστε τα κουμπιά ► και ◀ για να επιλέξετε το επιθυμητό κανάλι/συχνότητα
5. Πιέστε το κουμπί **ΕΠΙΛΟΓΗ**.

Στη δεύτερη γραμμή της οθόνης θα εμφανιστεί ένα ορθογώνιο. Η θέση του ορθογώνιου υποδεικνύει την ισχύ του σήματος (όσο πιο δεξιά βρίσκεται το ορθογώνιο, τόσο ισχυρότερο είναι το σήμα).

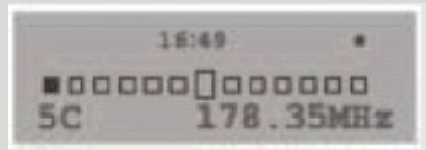

6. Ρυθμίστε τη θέση της κεραίας για τη λήψη του καλύτερου δυνατού σήματος.
7. Πιέστε το κουμπί **ΕΠΙΛΟΓΗ** για επιβεβαίωση.

Έκδοση

Η πληροφορία αυτή παρέχεται μόνο ως αναφορά για το μηχανικό, σε περίπτωση που χρειαστεί επιδιόρθωση της συσκευής.

Πιέστε το κουμπί **MENΟΥ** για να μεταβείτε στη λειτουργία ελέγχου μενού.

Πιέστε το κουμπί ► ή ◀, μέχρι να εμφανιστεί η ένδειξη «Sw version».

Ο αριθμός έκδοσης θα εμφανιστεί στη 2η γραμμή.

Έλεγχος δυναμικού εύρους

Η λειτουργία DRC αυξάνει ή μειώνει το βαθμό συμπίεσης, αντισταθμίζοντας τις διαφορές δυναμικού εύρους μεταξύ των ραδιοφωνικών σταθμών. Για παράδειγμα, ένας σταθμός ο οποίος εκπέμπει δημοφιλή μουσική μπορεί να χρησιμοποιεί υψηλότερο επίπεδο συμπίεσης, αφού δίνεται έμφαση στον σταθερά υψηλό αριθμό ακροατών. Αντιθέτως, ένας σταθμός ο οποίος εκπέμπει κλασική μουσική μπορεί να εφαρμόζει μικρή ή και μηδενική συμπίεση, αφού οι ακροατές επικεντρώνουν στη λεπτομέρεια και αναμένουν καθαρή αναπαραγωγή των υψηλών και χαμηλών τόνων.

Υπάρχουν τρία επίπεδα συμπίεσης:

- **DRC 0:** χωρίς συμπίεση.
- **DRC 1:** μέγιστη συμπίεση (προεπιλογή).
- **DRC 1/2:** μέτρια συμπίεση.

Ο καλύτερος τρόπος να προσδιορίσετε τη ρύθμιση που σας ταιριάζει καλύτερα είναι να κάνετε δοκιμές σε διάφορα είδη μουσικής.

1. Πιέστε το κουμπί **MENΟΥ** για να μεταβείτε στη λειτουργία ελέγχου μενού.
2. Πιέστε το κουμπί ► ή ◀, μέχρι να εμφανιστεί η ένδειξη «DRC value».
3. Πιέστε το κουμπί **ΕΠΙΛΟΓΗ** για να μεταβείτε στην οθόνη «DRC value». Το ρυθμισμένο επίπεδο DRC εμφανίζεται στη 2η γραμμή της οθόνης.
4. Πιέστε το κουμπί ► για να επιλέξετε μία από τις τρεις τιμές DRC. Οι διαθέσιμες επιλογές εμφανίζονται στην 3η γραμμή της οθόνης.
5. Μόλις εμφανιστεί η επιθυμητή τιμή DRC, πιέστε **ΕΠΙΛΟΓΗ** για επιβεβαίωση. Η διαφορά στο βαθμό συμπίεσης θα πρέπει να γίνει αμέσως αισθητή.
6. Κατάργηση σταθμού.

Όχι

Ναι

Χρήση του ραδιοφώνου AM/FM

Μετάβαση στη λειτουργία AM/FM

Αν το ψηφιακό ραδιόφωνο DAB+ βρίσκεται σε λειτουργία DAB, πατήστε το κουμπί της επιθυμητής ζώνης συχνοτήτων (AM ή FM). Επειδή δεν έχει συντονιστεί κάποιος σταθμός, είναι πιθανόν να ακούγεται θόρυβος στο παρασκήνιο. Στην οθόνη εμφανίζεται η παρακάτω εικόνα.

Συντονισμός ραδιοφώνου

Για να συντονιστείτε σε μια ραδιοφωνική εκπομπή/σταθμό, γυρίστε το κουμπί ελέγχου συντονισμού προς τα αριστερά ή προς τα δεξιά, μέχρι ο δείκτης να ευθυγραμμιστεί με την ένδειξη της επιθυμητής συχνότητας στον επιλογέα συντονισμού (βλ. παρακάτω).

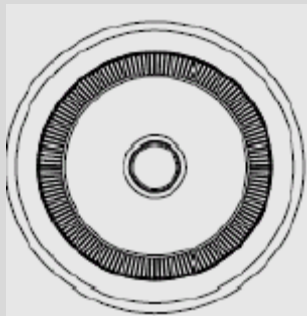

Όταν ο δείκτης βρίσκεται σε οριζόντια θέση, σημαίνει ότι έχετε φτάσει στην αρχή ή στο τέλος της περιοχής συχνοτήτων. Μην συνεχίζετε να πιέζετε τον επιλογέα προς την ίδια κατεύθυνση.

Διακόπτης έντασης

Αφού ενεργοποιήσετε το ψηφιακό ραδιόφωνο DAB+, γυρίστε το διακόπτη έντασης προς τα δεξιά για να αυξήσετε την ένταση ή προς τα αριστερά για να μειώσετε την ένταση.

Επιλογέας συντονισμού

Ο επιλογέας συντονισμού χρησιμοποιείται για την εναλλαγή του αναπαραγόμενου ήχου από το ψηφιακό ραδιόφωνο DAB+ μεταξύ της περιοχής υψηλών (πρίμα) και χαμηλών (μπάσα) συχνοτήτων.

Γυρίστε το κουμπί ελέγχου συντονισμού προς τα δεξιά για να ενισχύσετε το περιεχόμενο υψηλής συχνότητας (πρίμα) του αναπαραγόμενου ήχου.

Γυρίστε το κουμπί ελέγχου συντονισμού προς τα αριστερά για να ενισχύσετε το περιεχόμενο χαμηλής συχνότητας (μπάσα) του αναπαραγόμενου ήχου.

Χρήση της λειτουργίας aux in

Μπορείτε να συνδέσετε το σήμα κάποιου άλλου συστήματος οικιακής ψυχαγωγίας με το ψηφιακό ραδιόφωνο μέσω της βοηθητικής υποδοχής 3.5 mm στη δεξιά πλευρά του ψηφιακού ραδιοφώνου.

Το μόνο που χρειάζεστε είναι ένα στερεοφωνικό καλώδιο με βύσματα που ταιριάζουν στις υποδοχές της άλλης συσκευής ήχου.

Ρυθμίστε το επιθυμητό επίπεδο έντασης περιστρέφοντας το κουμπί ελέγχου έντασης του ψηφιακού ραδιοφώνου.

Επίλυση προβλημάτων

Αν πιστεύετε ότι υπάρχει κάποιο πρόβλημα με το ψηφιακό σας ραδιόφωνο DAB+, ελέγξτε αρχικά τα παρακάτω σημεία.

Δεν ακούγεται ήχος από το ραδιόφωνο

Βεβαιωθείτε ότι η ένταση δεν έχει ρυθμιστεί στο χαμηλότερο επίπεδο.

Βεβαιωθείτε ότι το ραδιόφωνο εντόπισε σταθμούς DAB/AM/FM.

Στην οθόνη εμφανίζεται το μήνυμα «no services available» από τη λειτουργία DAB

Βεβαιωθείτε ότι στην περιοχή σας υπάρχει κάλυψη DAB.

Ρυθμίστε τη θέση της κεραίας ή μετακινήστε το ραδιόφωνο.

Κακή λήψη

Όπως ισχύει για όλες τις ραδιοφωνικές υπηρεσίες, σε ορισμένες περιοχές η λήψη είναι κακή λόγω ασθενούς σήματος. Ακολουθήστε τις οδηγίες χειροκίνητου συντονισμού στη σελίδα 16 και ρυθμίστε την κεραία παρακολουθώντας την ισχύ του σήματος, μέχρι να λάβετε το καλύτερο δυνατό σήμα. Αν η λήψη εξακολουθεί να είναι κακή, μετακινήστε το ραδιόφωνο σε ένα άλλο σημείο του δωματίου.

Δεν έχω πρόσβαση στις δευτερεύουσες υπηρεσίες

Κατά τη στιγμή έκδοσης αυτού του εγχειριδίου δεν διατίθεται μεγάλος αριθμός δευτερευόντων υπηρεσιών στην Αυστραλία. Αυτός ο αριθμός θα αυξάνεται όσο αυξάνονται οι σταθμοί DAB. Αν διατίθεται κάποιος σταθμός δευτερεύουσας υπηρεσίας, η ένδειξη δευτερέων '»' θα εμφανιστεί δίπλα στο όνομα του σταθμού.

Η οθόνη μαυρίζει και εμφανίζεται το μήνυμα «SERVICE OFF AIR»

Αυτό μπορεί να συμβεί αν κάποιος υπεύθυνος εκπομπής αλλάξει την ετικέτα μιας υπηρεσίας ή καταργήσει μια ετικέτα, ενώ ακούτε τον συγκεκριμένο σταθμό. Το ραδιόφωνο θα επιχειρήσει να συντονιστεί ξανά στο σταθμό. Εναλλακτικά πραγματοποιήστε αναζήτηση πιέζοντας του κουμπί **ΑΥΤΟΜΑΤΑ**.

Δεν μπορώ να ακούσω το σταθμό που έχω επιλέξει

Ο σταθμός που ακούτε εμφανίζεται στη 2η γραμμή. Στην 3η γραμμή εμφανίζεται η επιλογή σας, αλλά θα πρέπει να πιέστε το κουμπί **ΕΠΙΛΟΓΗ** για να συντονιστείτε στον επιλεγμένο σταθμό.

Ο ήχος ορισμένων σταθμών είναι παραμορφωμένος

Αυτό οφείλεται σε ασθενές σήμα. Προσαρμόστε τη θέση της κεραίας για τη λήψη όσο το δυνατόν ισχυρότερου σήματος.

Αν το πρόβλημα παραμένει, απευθυνθείτε στον αντιπρόσωπο της περιοχής σας ή καλέστε τη Γραμμή εξυπηρέτησης πελατών.

ΚΑΘΑΡΙΣΜΟΣ ΚΑΙ ΣΥΝΤΗΡΗΣΗ

- Λάβετε υπόψη τις υποδείξεις ασφαλείας.
- Αποσυνδέετε πάντα το φως πριν τον καθαρισμό.
- Καθαρίστε το περίβλημα με απαλό, υγρό πανί και ήπιο απορρυπαντικό.
- Μην χρησιμοποιείτε ποτέ λειαντικά καθαριστικά ή αιχμηρά αντικείμενα.

Προφυλάξεις ασφαλείας:



Για να μειώσετε τον κίνδυνο ηλεκτροπληξίας, το προϊόν αυτό θα πρέπει να ανοιχθεί ΜΟΝΟ από εξουσιοδοτημένο τεχνικό όταν απαιτείται συντήρηση (σέρβις). Αποσυνδέστε το προϊόν από την πρίζα και άλλο εξοπλισμό αν παρουσιαστεί πρόβλημα. Μην εκθέτετε το προϊόν σε νερό ή υγρασία.

Συντήρηση

Καθαρίζετε το προϊόν μόνο με στεγνό πανί.
Μη χρησιμοποιείτε διαλύτες ή λειαντικά.

Εγγύηση

Η εφαρμογή αλλαγών ή/και τροποποιήσεων στο προϊόν συνεπάγεται ακύρωση της εγγύησης. Δεν φέρουμε καμία ευθύνη για πιθανές βλάβες που ενδέχεται να προκληθούν από την ακατάλληλη χρήση αυτού του προϊόντος.

Δήλωση αποποίησης ευθύνης

Το σχέδιο και τα χαρακτηριστικά μπορούν να αλλάξουν χωρίς καμία προειδοποίηση. Όλα τα λογότυπα, οι επωνυμίες και οι ονομασίες προϊόντων είναι εμπορικά σήματα ή σήματα κατατεθέντα των αντίστοιχων κατόχων και δια του παρόντος αναγνωρίζονται ως τέτοια.

Απόρριψη



- Αυτό το προϊόν προορίζεται για ξεχωριστή συλλογή σε κατάλληλο σημείο συλλογής. Μην απορρίπτετε το προϊόν μαζί με τα οικιακά απόβλητα.
- Για περισσότερες πληροφορίες επικοινωνήστε με τον αντιπρόσωπό σας ή τις τοπικές αρχές διαχείρισης αποβλήτων.

Το προϊόν αυτό κατασκευάστηκε και παρέχεται σε συμμόρφωση με το σύνολο των αντίστοιχων κανονισμών και οδηγιών που ισχύουν για τα κράτη μέλη της Ευρωπαϊκής Ένωσης. Επίσης, συμμορφώνεται με το σύνολο των ισχυουσών προδιαγραφών και κανονισμών της χώρας διάθεσης. Επίσημη τεκμηρίωση διατίθεται κατόπιν αιτήματος. Η τεκμηρίωση περιλαμβάνει, χωρίς περιορισμό, τα εξής: Δήλωση Συμμόρφωσης (και ταυτότητα προϊόντος), Δελτίο Δεδομένων Ασφάλειας Υλικού, έκθεση δοκιμής προϊόντος.

Επικοινωνήστε με το τμήμα εξυπηρέτησης πελατών μας για υποστήριξη:



Μέσω της ιστοσελίδας: <http://www.nedis.com/en-us/>

Μέσω e-mail: service@nedis.com

Τηλεφωνικά: +31 (0)73-5993965 (κατά τη διάρκεια των ωρών εργασίας)

NEDIS B.V., De Tweeling 28, 5215 MC 's-Hertogenbosch, ΟΛΛΑΝΔΙΑ

SIKKERHEDSANVISNINGER

 <p>Det trekantede symbol med lynet er beregnet på at gøre bruger opmærksom på, at apparatets indre indeholder strømførende dele, der ikke er isolerede, og hvis strømstyrke er tilstrækkelig til at udgøre en fare for skade på personer ved elektriske stød.</p>	<p style="text-align: center;">ADVARSEL</p> <p style="text-align: center;">RISIKO FOR ELEKTRISK STØD MÅ IKKE ÅBNES</p> <p>FORSIGTIG: ADVARSEL: UNDLAD AT FJERNE DÆKSLER (ELLER BAGSTYKKE) AF HENSYN TIL FAREN FOR ELEKTRISK STØD. APPARATET INDEHOLDER INGEN DELE, SOM BRUGER SELV KAN SERVICERE. OVERLAD ALT REPARATIONSARBEJDE TIL KVALIFICERET SERVICEPERSONALE.</p>	 <p>Udråbstegnet i den ligebenede trekant er beregnet til at gøre bruger opmærksom på vigtige oplysninger i den medfølgende brugsvejledning vedrørende betjening og vedligeholdelse af apparatet.</p>
---	---	---

YDERLIGERE OPLYSNINGER



Pas på små dele og batterier, disse må ikke sluges. Dette kan udgøre en helbreds- eller kvælningfare. Sørg for at holde små dele og batterier udenfor børns rækkevidde.



Vigtige oplysninger om at passe på din hørelse

Forsigtig:

Du ønsker at passe på din hørelse, og det gør vi også. Derfor bør du udvise omhu under anvendelsen af dette apparat.

Vi anbefaler: **Lad være med at skrue for højt op.**

Børn bør overvåges, når de anvender hovedtelefoner; sørg for, at der ikke er skruet for højt op.

Forsigtig!

Høj lydstyrke kan forårsage uoprettelig skade på børns hørelse.



Lad ALDRIG nogen, især ikke børn, putte genstande ind i denne radios sprækker og åbninger. Apparatet bør kun åbnes af en kvalificeret fagmand.



Apparatet bør kun anvendes til det formål, det er beregnet til. Apparatet bør kun anvendes i et hjem eller en virksomhed.



Gem denne vejledning, så du kan slå op i den senere.



Vejledning i miljøbeskyttelse

Dette produkt må ikke bortskaffes med det almindelige husholdningsaffald, når det engang er slidt op; bring apparatet til en indsamlingsordning for kasseret elektrisk og elektronisk udstyr. Symbolet på produktet, brugsvejledningen eller indpakningen giver oplysninger om korrekt bortskaffelse.

Materialerne er genanvendelige, som angivet på mærkatet. Ved at bringe produktet til genanvendelse er du med til at sikre, at apparatet eller dets komponenter genanvendes og gør dermed en vigtig indsats til beskyttelse af miljøet.

Spørg hos din kommune, hvordan indsamling af sådanne produkter foregår i netop din kommune.



Undlad at blokere apparatets ventilationsåbninger. Sørg for, at ingen gardiner, aviser, møbler eller andre genstande blokerer apparatets ventilationsåbninger. Ventilationssystemet skal til enhver tid være fri for enhver tildækning! Overophedning kan medføre stor skade på apparatet og have negativ indflydelse på dets ydeevne og levetid.



Varme

Undlad at udsætte apparatet for direkte sollys. Sørg for, at apparatet ikke udsættes for varme fra direkte varmekilder som f.eks. varmeapparater eller åben ild. Sørg for, at apparatets ventilationsåbninger ikke tildækkes.



Fugt og rengøring

Dette apparat er ikke vandtæt! Må ikke nedsænkes i vand. Lad ikke radioen komme i kontakt med vand. Hvis der trænger vand ind i radioen, kan det medføre alvorlig skade. Brug ikke rengøringsmidler indeholdende alkohol, ammoniak, rensebenzin eller slibemidler, da sådanne midler kan beskadige radioen. Anvend en blød, let fugtet klud til rengøringen.



Professionelt genbrug

Batterier og indpakningsmaterialer bør ikke bortskaffes med det almindelige husholdningsaffald. Brugte batterier bør afleveres til en indsamlingsordning. Hjælp miljøet ved at opdele og bortskaffe indpakningsmaterialerne efter type.

Knapper og kontroller

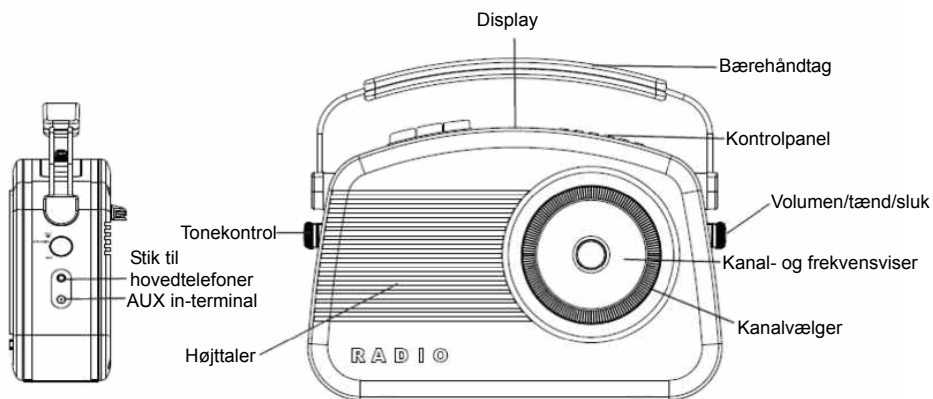

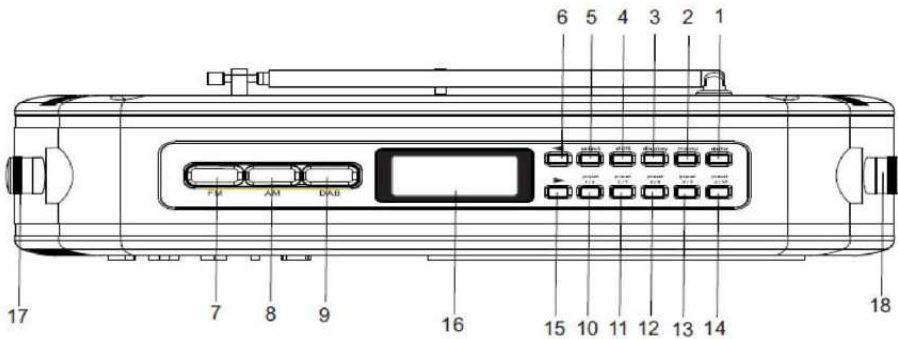
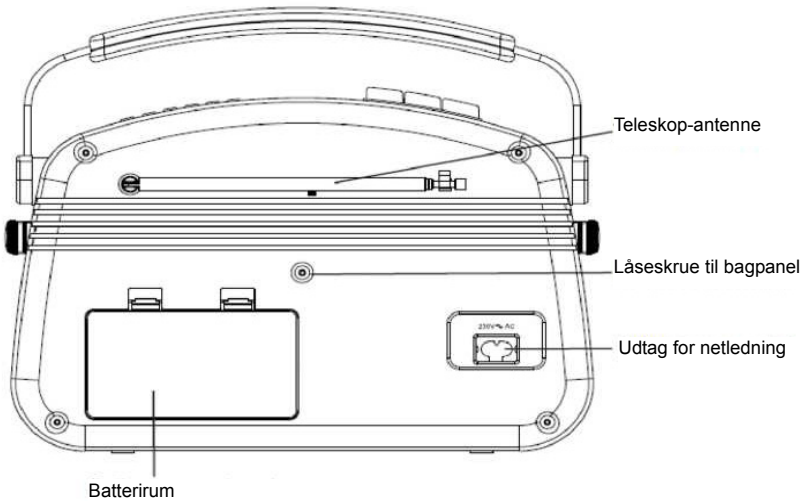

1. Knappen Auto
(automatisk DAB kanalsøgning)
2. Menuknop
3. Displayvisningsknop
4. Shiftknop (til faste stationer 6 - 10)
5. Selectknop (vælg)
6. Knappen Op
7. Funktionsvælger AM
8. Funktionsvælger FM
9. Funktionsvælger DAB

10. Faste stationer 1 og 6
11. Faste stationer 2 og 7
12. Faste stationer 3 og 8
13. Faste stationer 4 og 9
14. Faste stationer 5 og 10
15. Knappen Ned
16. DAB LCD-display
17. Tonekontrol
18. Tænd/sluk & volumenkontrol

Sådan anvender du din DAB+ radio

Første gang, du tænder radioen

Drej knappen **tænd/sluk & volumen** mod højre. Tryk på **FunktionsvælgerDAB**. Første gang, du vælger funktionen DAB, lyser DISPLAYET op og viser meddelelsen 'Welcome to DAB' (velkommen til DAB).

Den digitale DAB+ radio begynder automatisk at søge efter stationer. Displayet ser ud som vist herunder. En skydebjælke viser, hvor langt søgningen er kommet.



Skydebjælke

Signalstyrkesymbol

Når søgningen er gennemført, stiller den digitale DAB+ radio ind på den første tilgængelige station - stationerne listes i numerisk, dernæst alfanumerisk orden.

Stationslisten gemmes i radioens hukommelse, således at næste gang, du tænder den digitale DAB+ radio, skal der ikke søges efter stationer.

Hvis der ingen stationer findes, skal du kontrollere, at der er tilstrækkelig DAB-dækning i dit område.

Det er også muligt at søge manuelt efter stationer, se afsnittet Manuel Kanalsøgning på side 16.

Sådan skifter du DAB-station

Tryk på knapperne ► og ◀ for at søge op eller ned gennem listen med tilgængelige stationer. Stationens navn vises på linje 3 i displayet.

Når den ønskede station vises, skal du trykke på **SELECT**. Den digitale DAB+ radio stiller ind på stationen.

Justering af lydstyrken

Når du vil skrue op for lyden, skal du dreje volumenkontrollen mod højre.

Når du vil skrue ned for lyden, skal du dreje volumenkontrollen mod venstre.

Tonekontrol

Tonekontrollen anvendes til at indstille lyden fra den digitale DAB+ radio mellem det høje (diskant) og lave (bas) frekvensområde.

Drej tonekontrollen mod højre for at fremhæve de høje frekvenser (diskanten).

- Drej tonekontrollen mod venstre for at fremhæve de dybe frekvenser (bassen).

Søgning efter DAB-stationer

Det er almindeligt indenfor DAB-radio, at der regelmæssigt bliver tilføjet nye stationer og servicestationer. Hvis du vil tjekke, om der er tilføjet nye DAB-stationer i dit område, kan du starte en søgning.

Tryk på knappen **AUTO** for at aktivere en lokal søgning efter stationer.

Den digitale DAB+ radio begynder automatisk at søge efter stationer. Displayet ser ud som vist herunder. En skydebjælke viser, hvor langt søgningen er kommet samt antallet af stationer fundet under søgningen.

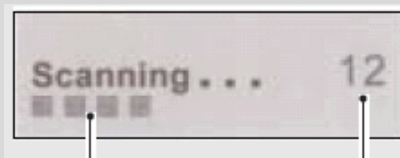

Skydebjælke

Antal fundne stationer

Sådan anvender du din DAB+ Radio

Symboler på stationsdisplayet

Du vil kunne se nogle af disse symboler ud for stationernes navne. Symbolerne betyder følgende:

? Vises foran stationens navn, hvis stationen ikke er tilgængelig eller ikke er aktiv.

>> Vises efter stationens navn som angivelse af, at dette er en primær station med sekundære servicestationer.

<< Vises foran stationens navn som angivelse af, at dette er en sekundær station.

Lagring af faste DAB-stationer

Bemærk: *Hver programknap dækker over to programpladser. F.eks. dækker knappen 1/6 på den digitale DAB+ radio de faste programpladser 1 og 6.*

Du kan gemme op til 10 faste DAB-stationer på følgende måde:

1. Stil ind på den station, du vil gemme.
2. Tryk og hold en af de faste programknapper (f.eks. 1/6), som sidder på den digitale DAB+ radios toppanel. 'Preset # saved' (fast station # gemt) vises i anden linje på displayet, hvor # står for nummeret på den faste programplads.
3. Hvis du vil gemme en fast station på en af pladserne 6-10, skal du holde knappen SHIFT inde og dernæst trykke og holde programknappen for den ønskede programplads. Hvis du allerede har gemt en DAB-station på den faste programplads, vil den blive overskrevet af den nye station.

Valg af fast station

Hvis du vil vælge en af de faste stationer 1-5, skal du trykke på den relevante programknap.

Hvis du vil vælge en af de faste stationer 6-10, skal du holde knappen **SHIFT** inde og dernæst trykke på den relevante programknap.

Hvis du ikke allerede har gemt en DAB-station på en af de faste programpladser, vises 'Empty preset' (tom programplads). Displayet vender tilbage til den tidligere valgte station efter nogle få sekunder.

Nulstil

Du kan slette alle de faste stationer og gendanne alle den digitale DAB+ radios oprindelige indstillinger på følgende måde:

1. Tryk og hold knappen **MENU**.
2. Displayet viser 'Press SELECT to confirm reset...'. (Tryk på SELECT for at bekræfte nulstilling.)
3. Tryk på knappen **SELECT**. Displayet viser 'Welcome to DAB' (Velkommen til DAB), inden radioen starter en ny kanalsøgning.

Den digitale DAB+ radio vender tilbage til sine standardindstillinger.

Hvis du ikke vil nulstille den digitale DAB+ radio, skal du vente nogle få sekunder uden at trykke på nogen knapper, hvorefter DAB-radioen vender tilbage til den foregående funktion.

Sådan anvender du din DAB+ radio

Sådan ændrer du informationerne på DAB-displayet

Det er muligt at ændre hvilke oplysninger, der vises i tredje linje på displayet, når du lytter til en DAB-station. Bemærk, at disse oplysninger ikke er tilgængelige, når du lytter til en konventionel AM/FM-station. Der er syv typer oplysninger, der er tilgængelige for visning. De vises herunder med eksempler til højre for teksten. Hvis du vil ændre hvilke oplysninger, der vises, skal du trykke gentagne gange på knappen display.

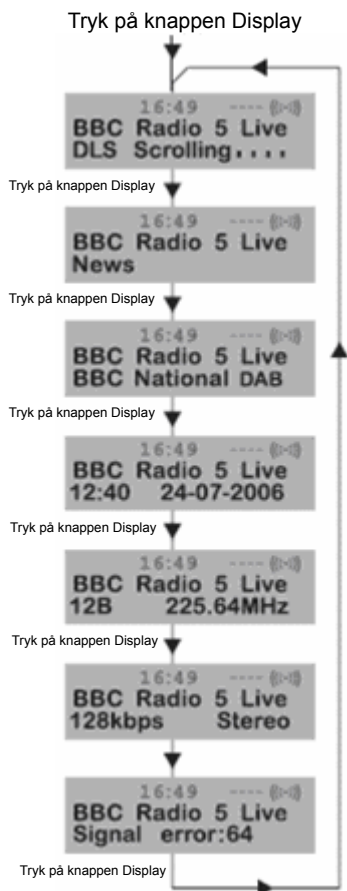

Dynamisk Label Segment (DLS)

Dette er en rulletekst, som leveres fra DAB-stationen. Den kan indeholde oplysninger om titlen på musikstykket eller oplysninger om programmer og leveres af udbyderen.

Programtype (PTY)

Dette er en beskrivelse af programtypen, der sendes af DAB-stationen, og leveres af udbyderen.

Multiplex navn

Dette viser navnet på det multiplex, der sender det program, du lytter til.

Tid og dato

Dette viser tid og dato og leveres af udbyderen, således at oplysningerne vil være nøjagtige.

Kanal og frekvens

Dette viser kanalnummeret og sendefrekvensen.

Signalinformation

Dette viser den digitale bitrate og signaltilstand.

Signal fejlrate

Hvis radiosignalet indeholder fejl, kan systemet rette op på det.

Mængden af signalkorrektion kan vises som en numerisk værdi mellem 0 og 99. Hvis værdien stiger, vil du kunne høre signalet blive dårligere.

Du kan forsøge at forbedre modtagelsen ved at justere antennen.

Sådan anvender du din DAB+ radio

Sådan anvender du Menusystemet

Med knappen **MENU** kan du ændre nogle af systemindstillingerne i din digitale DAB+ radio. Disse indstillinger er opstillet i en menustruktur, som vist herunder.

Hvis du trykker på knappen **MENU** åbnes menuen. Valgmulighederne gennemgås herunder.

Stationsrækkefølge

Med denne funktion kan du vælge, hvordan stationerne skal være arrangeret, når du ruller gennem stationslisten.

1. Tryk på knappen **MENU** for at åbne menuen.
2. Tryk på en af knapperne ► eller ◀ , indtil punktet 'Station order' (stationsrækkefølge) vises.

3. Tryk på knappen **SELECT** for at få adgang til 'Station order' (stationsrækkefølge).

4. Brug en af knapperne ► eller ◀ til at vise den ønskede indstilling.

Du kan vælge mellem de indstillinger, der nævnes herunder.

Alfanumerisk

Dette er standardindstillingen. Stationerne arrangeres i numerisk og dernæst alfanumerisk rækkefølge.

5. Tryk på **SELECT** for at bekræfte.

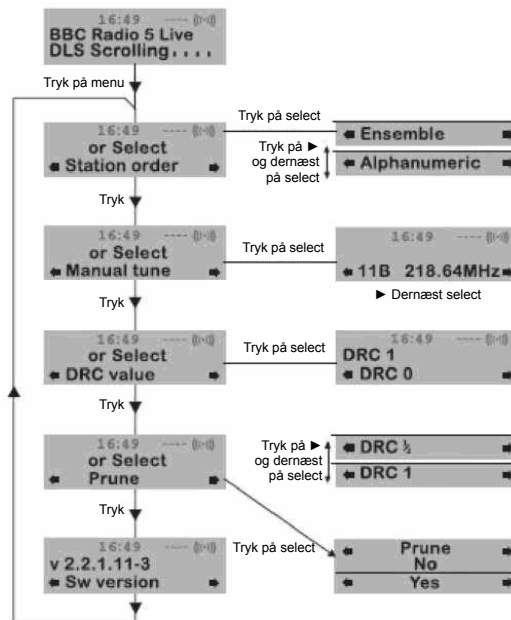

Sådan anvender du din DAB+ radio

Manuel indstilling

Det er muligt at stille manuelt ind på en bestemt kanal/frekvens og dernæst føje stationen til stationslisten.

Denne funktion kan anvendes, hvis du ønsker den optimale modtagelse af en bestemt kanal/frekvens i forhold til antennens position.

1. Tryk på knappen **MENU** for at åbne menuen.
2. Tryk på en af knapperne ► eller ◀, indtil punktet 'Manual tune' (manuel kanalsøgning) vises.
3. Tryk på knappen **SELECT** for at åbne punktet 'Manual tune'.
4. Tryk på en af knapperne ► eller ◀ og vælg den ønskede kanal/frekvens
5. Tryk på knappen **SELECT**.

Der vises en firkant i anden linje af displayet. Firkantens placering angiver signalstyrken (jo længere mod højre den befinder sig, jo større signalstyrke).

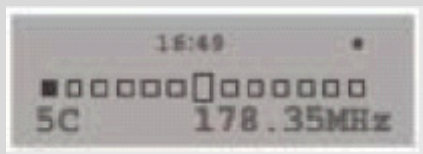

6. Justér antennen for at opnå den bedst mulige signalstyrke.
7. Tryk på knappen **SELECT** for at bekræfte.

Version

Dette punkt findes kun som en oplysning til reparatøren i tilfælde af, at service skulle blive nødvendig.

Tryk på knappen **MENU** for at åbne menuen.

Tryk på en af knapperne ► eller ◀, indtil punktet 'Sw version' (softwareversion) vises.

Versionsnummeret vises i linje 2.

Komprimering af dynamisk område

DRC tilføjer eller fjerner en grad af komprimering for at kompensere for forskellen i det dynamiske område mellem radiostationerne. F.eks. kan en station, der sender popmusik, have en højere komprimeringsgrad, da fokus er lytning ved et konstant højt niveau, mens en station, der sender klassisk musik vil have lille eller ingen komprimering, da lytteren ønsker at høre alle både høje og lave passager i musikken, eftersom disse definerer detaljerne.

Du kan vælge mellem 3 niveauer for komprimering:

- **DRC 0:** ingen komprimering.
- **DRC 1:** maks. komprimering (dette er standardindstillingen).
- **DRC 1/2:** middel komprimering.

Den bedste måde at afgøre, hvilken af disse indstillinger, der passer dig bedst, er at eksperimentere med dem på forskellige typer udsendelser.

1. Tryk på knappen **MENU** for at åbne menuen.
2. Tryk på en af knapperne ► eller ◀, indtil punktet 'DRC value' (DRC-værdi) vises.
3. Tryk på knappen **SELECT** for at åbne punktet 'DRC value'. Det aktuelle DRC-værdi vises i linje 2 på displayet.
4. Tryk på knappen ► for at vælge mellem de tre indstillinger for DRC-værdi. De tilgængelige muligheder vises i linje 3 på displayet.
5. Når den ønskede DRC-værdi vises, skal du trykke på **SELECT** for at bekræfte. Du vil omgående kunne høre forskellen i komprimeringen.
6. Udlugning af stationer.

Nej

Ja

Sådan anvender du din AM/FM-Radio

Sådan skifter du til AM/FM

Hvis din digitale DAB+ radio er indstillet til DAB, skal du trykke på knappen for det ønskede frekvensbånd (AM eller FM). Du vil evt. kunne høre baggrundsstøj, hvis radioen ikke er stillet ind på en station. Displayet ser ud som vist på tegningen herunder.

Sådan stiller du ind på en station

Hvis du vil stille ind på en radioudsendelse/station, skal du dreje tuning-knappen mod venstre eller højre, indtil viseren står på den ønskede frekvens (se herunder).

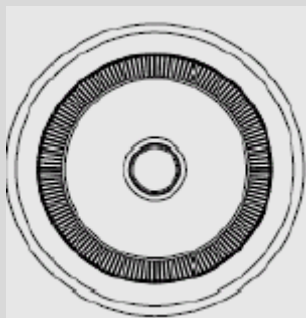

Når viseren står vandret, har du nået enten starten eller slutningen af frekvensbåndet. Forsøg ikke at tvinge viseren længere i samme retning.

Volumentkontrol

Når du tænder den digitale DAB+ radio, kan du skrue op for lyden ved at dreje volumenkontrollen mod højre, eller skrue ned ved at dreje knappen mod venstre.

Tonekontrol

Tonekontrollen anvendes til at indstille lyden fra den digitale DAB+ radio mellem det høje (diskant) og lave (bas) frekvensområde.

Drej tonekontrollen mod højre for at fremhæve de høje frekvenser (diskanten).

Drej tonekontrollen mod venstre for at fremhæve de dybe frekvenser (bassen).

Sådan anvender du aux in

Signalet fra et andet musikanlæg kan sendes til den digitale radio via 3,5 mm aux in jack-stikket på højre side af radioen.

Til det formål skal du bruge et stereokabel med et stik, der passer til terminalen på din anden audioenhed.

Justér lydstyrken til det ønskede niveau med volumenkontrollen på den digitale radio.

Fejlfinding

Hvis du mener, at der er noget i vejen med din digitale DAB+ radio, skal du først kigge i listen herunder.

Der er ingen lyd fra min radio

Kontrollér, om der skulle være skruet helt ned for lyden.

Kontrollér, om radioen har været i stand til at finde nogle DAB/AM/FM-stationer.

Displayet viser 'no services available' (ingen tilgængelig service) i DAB-tilstand

Kontrollér, at der rent faktisk er DAB-dækning i dit område.

Prøv at justere placeringen af antennen eller stille radioen et andet sted.

Dårlig modtagelse

Som med al radioservice vil der være områder, hvor signalet går dårligt igennem, hvilket kan medføre dårlig modtagelse. Følg vejledningen for manuel indstilling af stationer på side 16 og justér antennen, mens du holder øje med signalstyrken, indtil du opnår det bedst mulige signal. Hvis modtagelsen stadig er dårlig, kan du prøve at flytte radioen til et andet sted i værelset.

Jeg kan ikke få adgang til sekundære servicestationer

I skrivende stund, når denne vejledningen går i trykken, er der muligvis ikke ret mange sekundære servicestationer tilgængelige i Danmark. Dette vil ændre sig, efterhånden som flere DAB-stationer begynder at sende. Hvis en sekundær servicestation er tilgængelig, vises indikatoren for sekundær station '»' ud for stationens navn.

Displayet tømmes og viser kun 'SERVICE OFF AIR' (service sender ikke)

Dette kan forekomme, hvis en udbyder ændrer eller fjerner stationens label, mens du lytter til stationen. Radioen vil forsøge at stille ind på stationen igen. Alternativt kan du udføre en søgning ved at trykke på knappen **AUTO**.

Jeg kan ikke høre den station, jeg har valgt

Den station, du lytter til, vises i linje 2. Linje 3 viser din valgte station, men du skal trykke på knappen **SELECT** for at stille ind på den.

Nogle stationer lyder forvrænget

Dette skyldes et svagt signal. Justér antennen, så du opnår maksimal signalstyrke.

Hvis problemet fortsætter, kan du kontakte din forhandler eller ringe til Kundeservice.

RENGØRING OG VEDLIGEHOLDELSE

- Følg nedenstående sikkerhedsanvisninger.
- Tag altid stikket ud af stikkontakten, inden du rengør radioen.
- Rengør kabinettet med en blød, let fugtet klud og et mildt rengøringsmiddel.
- Brug aldrig rengøringsmidler med slibeeffekt eller skarpe genstande.

Sikkerhedsforholdsregler:



FORSIGTIG:
RISIKO FOR ELEKTRISK STØD
ÅBN IKKE



For at nedsætte risikoen for elektrisk stød, må dette produkt, f.eks. når der kræves service, KUN åbnes af en autoriseret tekniker. Frakobl produktet stikkontakten og andet udstyr, hvis der opstår et problem. Udsæt ikke produktet for vand eller fugt.

Vedligeholdelse

Produktet må kun rengøres med en tør klud.

Brug ikke opløsningsmidler eller slibende rengøringsmidler.

Garanti

Ændringer og/eller modifikationer af produktet vil medføre bortfald af garantien. Vi fralægger os ethvert ansvar for skader forårsaget på grund af forkert brug af produktet.

Ansvarsfraskrivelse

Design og specifikationer kan ændres uden varsel. Alle bomærker og produktnavne er varemærker eller registrerede varemærker tilhørende deres respektive ejere og anses herved som sådan.

Bortskaffelse



- Dette produkt skal afleveres på et passende affalds indsamlingspunkt. Bortskaf ikke dette produkt sammen med husholdningsaffald.
- For mere information, kontakt forhandleren eller den lokale myndighed der er ansvarlig for kontrol af affald.

Dette produkt er fremstillet og leveres i overensstemmelse med alle relevante forordninger og direktiver, der er gældende for alle EUs medlemsstater. Produktet overholder ligeledes alle gældende specifikationer og forskrifter i de lande, hvor produktet sælges.

Formel dokumentation kan fremlægges på forlangende. Dette omfatter, men er ikke begrænset til:

Overensstemmelseserklæring (og produkt-ID), Sikkerhedsdatablad, testrapport for produktet.

Kontakt venligst vores kundeservice for support:



via hjemmesiden: <http://www.nedis.dk/da-dk/>

via e-mail: service@nedis.com

via telefon: +31 (0)73-5993965 (i kontortiden)

NEDIS B.V., De Tweeling 28, 5215 MC's-Hertogenbosch, NEDERLANDENE

SIKKERHETSINSTRUKSJONER

 <p>Triangelet med lynsymbolet fører brukerens oppmerksomhet mot "farlig spenning" uten isolasjon i skapet, som kan være så høy at den utgjør en fare for elektrisk støt.</p>	<p style="text-align: center;">ADVARSEL</p> <p style="text-align: center;">FARE FOR ELEKTRISK STØT MÅ IKKE ÅPNES</p> <p>FORSIKTIG: FOR Å REDUSERE FAREN FOR ELEKTRISK STØT, MÅ DETTE DEKSELET (ELLER DEKSELET PÅ BAKSIDEN) IKKE ÅPNES. DET FINNES INGEN DELER SOM KAN REPARERES AV BRUKEREN PÅ INNSIDEN. SERVICE MÅ UTFØRES AV KVALIFISERT SERVICEPERSONELL.</p>	 <p>Et triangel med et utropstegn gjør brukeren oppmerksom på viktige bruks- og vedlikeholdsinstruksjoner i brukerhåndboken, som må leses nøye.</p>
--	--	---

TILLEGGSI NFORMASJON



Vær oppmerksom på små biter og batterier, ikke svelge dem, de kan utgjøre en fare for helsen og føre til kvelning. Små deler og batteriene må oppbevares utenfor rekkevidde for barn.



Viktig råd angående hørselsvern

Forsiktig:

Hørselen din er viktig, både for deg og for oss.

Vi ber deg derfor utvise forsiktighet når du bruker dette apparatet.

Vår anbefaling: **Unngå høye lydnivåer.**

Barn bør være under oppsyn når de bruker hodetelefoner. Pass på at apparatet ikke er stilt inn til for høyt lydnivå.

Forsiktig!

Høye lydnivåer kan føre til uopprettelig skade på barns hørsel.



Du må **ALDRI** la noen, spesielt ikke barn, putte objekter inn i hull, spor eller åpninger på denne enheten. Enheten må kun åpnes av en kvalifisert assistent.



Apparatet må kun brukes til dets tiltenkte formål.

Denne enheten kan brukes både i husholdninger og i forretningslokaler.



Ta vare på denne brukerhåndboken for fremtidig referanse.



Instruksjoner om miljøvern

Dette produktet må ikke avhendes som vanlig husholdningsavfall; ta det med til en miljøstasjon som tar imot og resirkulerer elektriske og elektroniske apparater. Symbolet på produktet, bruksanvisningen eller emballasjen informerer om anbefalte avhendingsmåter.

Materialene er resirkulerbare, som nevnt på merkingen. Ved å resirkulere apparatet, resirkulere materialene eller på annet vis gjenbruke gamle apparater, gir du et viktig bidrag til miljøvernkampen.

Rådfør deg med kommunen for å finne ut hvor miljøstasjonene er.



Du må ikke blokkere apparatets ventilasjonsåpninger. Pass på at ingen gardiner, aviser, møbler eller andre objekter blokkerer apparatets ventilasjonssystem. Ventilasjonssystemet skal være utildekket til enhver tid! Overoppheting kan føre til alvorlig skade på enheten, og vil redusere enhetens ytelse og brukstid.



Varme

Du må ikke la apparatet bli utsatt for direkte sollys. Pass på at apparatet ikke utsettes for direkte varmekilder som varmeovner eller åpen ild. Pass på at ventilasjonsåpningene på apparatet ikke tildekkes.



Fuktighet og rengjøring

Dette apparatet er ikke vanntett! Det må ikke senkes ned i vann. Unngå at spilleren kommer i kontakt med vann. Vann inni apparatet kan forårsake alvorlig skade. Du må ikke bruke rengjøringsmidler som inneholder alkohol, ammoniakk, bensin eller klebemidler, da slike midler kan skade spilleren. Bruk en myk, fuktet klut til rengjøring.



Profesjonell avhending

Batteriene og emballasjen må ikke kastes som vanlig husholdningsavfall. Brukte batterier må avhendes på en miljøstasjon. Den mest miljøvennlige fremgangsmåten er å skille fra hverandre innpakkingsmaterialene.

Kontrollenes plassering

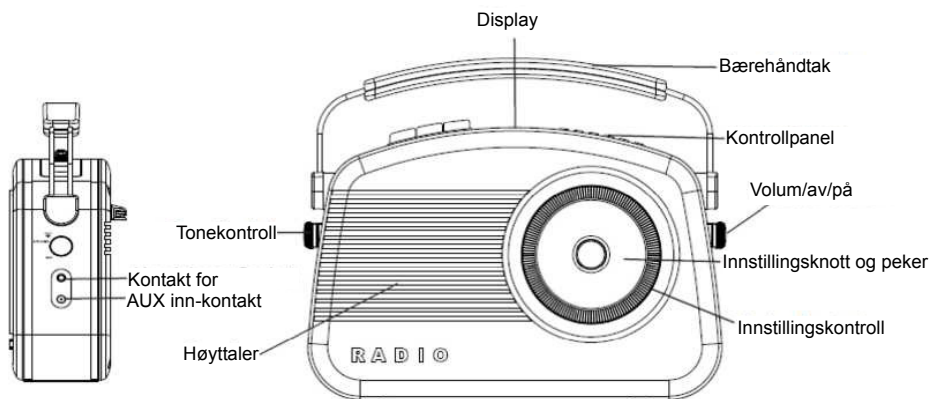

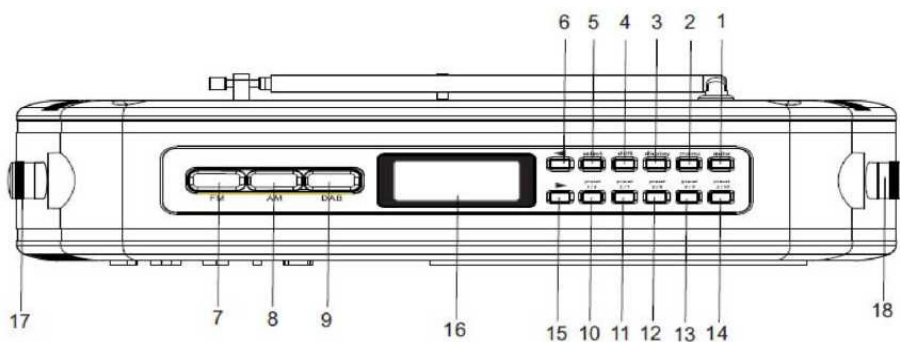
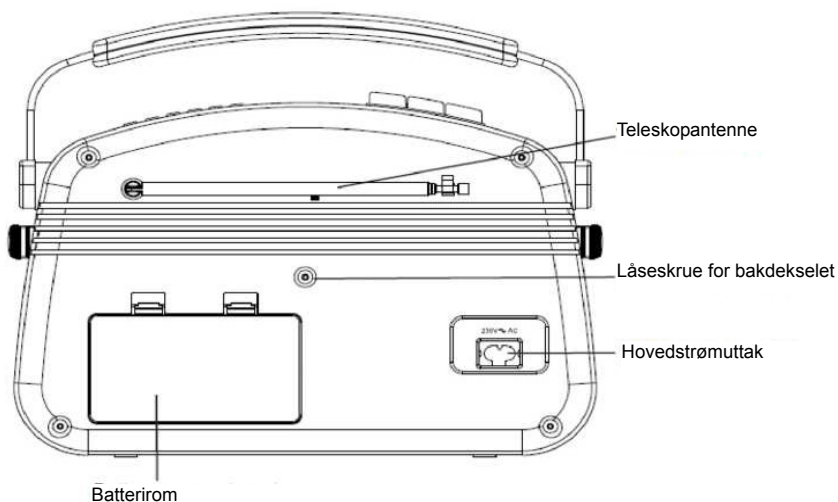

- | | |
|---|------------------------------------|
| 1. Autoknapp (søke etter DAB-stasjoner) | 10. Forhåndsvalg 1 og 6 |
| 2. Menyknapp | 11. Forhåndsvalg 2 og 7 |
| 3. Knapp for displayalternativer | 12. Forhåndsvalg 3 og 8 |
| 4. Shift-knapp (for forhåndsvalg 6 til 10) | 13. Forhåndsvalg 4 og 9 |
| 5. Valgknapp | 14. Forhåndsvalg 5 og 10 |
| 6. Opp-knapp | 15. Ned-knapp |
| 7. AM-valgknapp | 16. DAB LCD-skjerm |
| 8. FM-valgknapp | 17. Tonekontroll |
| 9. DAB-valgknapp | 18. Av/på- og volumkontroll |

Slik bruker du DAB+-radioen

Slik slår du den på for første gang

Du slår radioen på ved å dreie på **av/på-og-**kontrollen til høyre. Trykk på **DAB-valgknappen**. Første gang du velger DAB-modus, lyser DISPLAYET opp, og ordene "Welcome to DAB" (Velkommen til DAB) vises.

DAB+-digitalradioen begynner automatisk å søke etter kanaler. Skjermen nedenfor vises. En fremdriftslinje viser status for søket.



Fremdriftslinje Symbol for signalstyrke

Når skannen er fullført, vil den digitale DAB+-radioen velge den første tilgjengelige stasjonen – stasjoner oppføres i numerisk rekkefølge, deretter alfabetisk.

Når skanningen er gjennomført, lagres den i minnet, slik at stasjonsøk ikke må gjennomføres neste gang du slår på DAB+-digitalradioen din.

Hvis ingen radiokanaler finnes, må du sjekke at det er tilstrekkelig DAB-dekning i området.

Du kan også søke etter kanaler manuelt, se Manuell innstilling på side 16.

Skifting av DAB-kanal

Trykk på knappene merket ► og ◀ for å bla opp og ned gjennom oversikten over tilgjengelige kanaler. Navnet på hver kanal vises på linje 3 i displayet.

Når ønsket kanal vises, trykker du på **VALG**-knappen. DAB+-digitalradioen stilles inn på den kanalen.

Slik justerer du volumet

Du øker volumet ved å skru volumkontrollen mot høyre.

Du senker volumet ved å skru volumkontrollen mot venstre.

Toneknotten

Toneknotten brukes til å endre utlyden fra DAB+-digitalradioen mellom høyt (diskant) og lavt (bass) frekvensområde.

Skru søkekontrollen mot høyre for å bedre den høye frekvensen (diskanten) til utlyden.

- Skru søkekontrollen mot venstre for å bedre den lave frekvensen (diskanten) til utlyden.

Skanne etter DAB-kanaler

DAB-radioer er laget slik at flere kanaler og tjenester regelmessig gjøres tilgjengelige. Hvis du ønsker å se om det har kommet nye DAB-kanaler der du bor, kan du starte et søk.

Trykk på **AUTO**-knappen for å aktivere lokalt søk etter kanaler.

DAB+-digitalradioen begynner automatisk å søke etter kanaler. Skjermen nedenfor vises. En fremdriftslinje viser søkets fremdrift og hvor mange kanaler som oppdages mens skanningen gjennomføres.

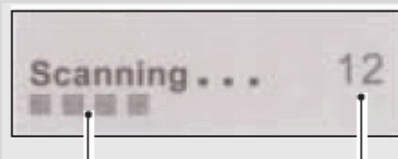

Fremdriftslinje Antall kanaler funnet

Slik bruker du DAB+-radioen

Symboler for kanalvisning

Du kan se enkelte symboler ved siden av kanalenes navn. Disse er definert som følger:

? Viser før kanalens navn, dersom kanalen er utilgjengelig eller ikke aktiv.

>> vises etter kanalens navn, for å angi at dette er en hovedkanal som har sekundære tjenester.

<< vises før kanalens navn, for å angi at dette er en sekundær stasjon.

Lagre DAB-forhåndsvalg

Merk: Hver forhåndsvalg-knapp inneholder to forhåndsvalg. For eksempel vil forhåndsvalg-knappen 1/6 på den digitale DAB+-radioen inneholde forhåndsvalgte posisjon 1 og 6.

Slik forhåndsvelger du opptil 10 lett tilgjengelige DAB-stasjoner:

1. Still inn til stasjonen du ønsker å forhåndsvelge.
2. Trykk og hold inne en av forhåndsvalg-knappene (f.eks. 1/6) på toppen av den digitale DAB+-radioen. "Preset # saved" vises på andre linje på displayet, der # er nummeret på den forhåndsvalgte posisjonen.
3. Hold inne SHIFT og trykk på ønsket forhåndsvalg-knapp for å lagre forhåndsvalg-posisjon 6–10. Den nye stasjonen vil overskrive eventuelle DAB-stasjoner du tidligere har lagret på forhåndsvalg-posisjonen.

Slik velger du forhåndsvalgt kanal

Trykk på den aktuelle forhåndsvalg-knappen for å velge forhåndsvalg 1–5.

Du kan velge forhåndsvalg 6–10 ved å holde inne **SHIFT**-tasten og trykke på ønsket forhåndsvalg-knapp.

Hvis du ikke har lagret en DAB-stasjon i én av forhåndsvalgene, vises "Empty preset".

Displayet vil gå tilbake til forrige valgte stasjon etter noen sekunder.

Tilbakestille

Slik sletter du alle forhåndsvalgte stasjoner og tilbakestiller den digitale DAB+-radioen til fabrikkinnstillingene:

1. Trykk og hold inne **MENY**-knappen.
2. Displayet vil vise "Press SELECT to confirm reset..."
3. Trykk på **VALG**-knappen. Displayet vil vise "Welcome to DAB", og deretter skanne etter stasjoner på nytt.

Den digitale DAB+-radioen går tilbake til fabrikkinnstillingene.

Hvis du ikke ønsker å tilbakestille den digitale DAB+-radioen, venter du et par sekunder uten å trykke på noen av knappene. Den digitale DAB-radioen går da tilbake til forrige funksjonstilstand.

Slik bruker du DAB+-radioen

Endre informasjonen på DAB-displayet

Du kan endre hvilken informasjon som vises på tredje linje på displayet når du hører på en DAB-stasjon. Denne informasjonen vises imidlertid ikke når du hører på vanlige AM-/FM-stasjoner. Det finnes syv typer informasjon. De forskjellige typene er oppført nedenfor, sammen med eksempler til høyre for teksten. Trykk flere ganger på display-knappen for å endre informasjonen som vises.

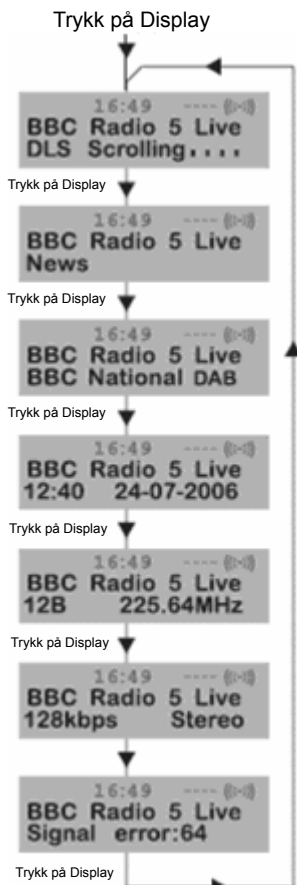

Dynamic Label Segment (DLS)

Dette er rullende tekstinformasjon som sendes av DAB-stasjonen. Stasjonen som kringkaster kan bruke DLS til å informere om musikktitler eller radiostasjonen.

Programtype (PTY)

Dette er en beskrivelse av hva slags program som sendes på DAB-stasjonen. Informasjonen kommer fra radiostasjonen.

Multipleksnavn

Dette viser multipleksen som kringkaster programmet du hører på.

Tid og dato

Dette viser nøyaktig tid og dato. Informasjonen kommer fra radiostasjonen.

Kanal og frekvens

Dette viser kanalnummer og sendefrekvens.

Signalinformasjon

Dette viser digital bithastighet og signalmodus.

Bitfeilfrekvens

Hvis det finnes feil i sendesignalet, kan systemet rette det opp.

Mengden signalretting vises som en tallverdi mellom 0 og 99. Signalet vil være dårligere jo høyere denne verdien er.

Prøv å forbedre mottaket ved å flytte antennen.

Slik bruker du DAB+-radioen

Bruk av menysystemet

MENY-knappen lar deg endre enkelte systemalternativer på den digitale DAB+-radioen. Disse alternativene er ordnet i en menystruktur, som vist nedenfor.

Trykk på **MENY**-knappen for å gå inn på kontrollmenyen. Alternativene beskrives nedenfor.

Station order

Denne funksjonen lar deg definere hvordan stasjonene ordnes når du blir i listen over stasjoner.

1. Trykk på **MENY**-knappen for å gå inn på kontrollmenyen.
2. Trykk på ► eller ◀ til "Station order" vises.

3. Trykk på **VALG**-knappen for å gå inn på "Station order".

4. Bruk ► eller ◀ for å vise ønsket alternativ. De tilgjengelige alternativene beskrives nedenfor.

Alfanumerisk

Dette er standardinnstillingen. Stasjonene ordnes i numerisk og alfanumerisk rekkefølge.

5. Trykk på **VALG**-knappen for å bekrefte.

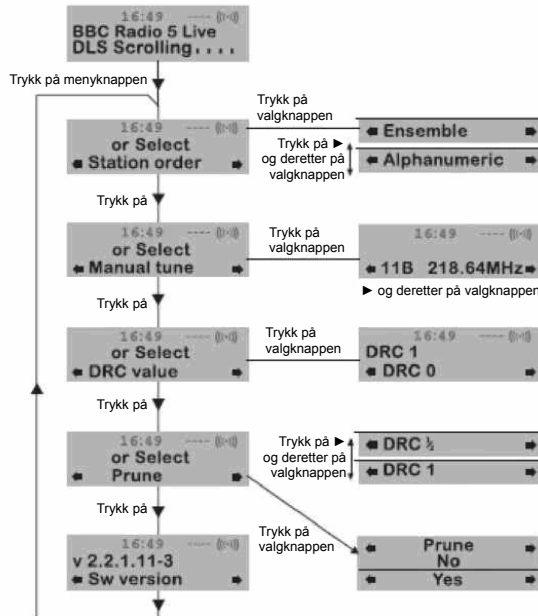

Slik bruker du DAB+-radioen

Manuelt søk

Du kan stille inn en bestemt kanal/frekvens manuelt og legge den til i denne stasjonslisten.

Denne funksjonen kan brukes til å oppnå optimalt mottak for en bestemt kanal/frekvens, avhengig av posisjonen til antennen.

1. Trykk på **MENY**-knappen for å gå inn på kontrollmenyen.
2. Trykk på ► eller ◀ til "Manual tune" vises.
3. Trykk på **VALG**-knappen for å gå inn på "Manual tune".
4. Bruk ► eller ◀ for å stille inn til ønsket kanal/frekvens
5. Trykk på **VALG**-knappen.

Det vises et rektangel på andre linje på displayet. Posisjonen til dette rektangelet indikerer signalstyrken (jo lengre mot høyre, desto sterkere er signalet).

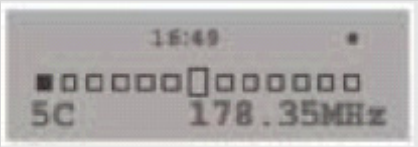

6. Juster posisjonen så antennen mottar et så sterkt signal som mulig.
7. Trykk på **VALG**-knappen for å bekrefte.

Versjon

Denne informasjonen er kun ment som teknisk referanse i de sjeldne tilfellene der det skulle være behov for service.

Trykk på **MENY**-knappen for å gå inn på kontrollmenyen.

Trykk på ► eller ◀ til "Sw version" vises. Versjonsnummeret vises på linje 2.

Kontroll for dynamisk rekkevidde

DRC legger til eller fjerner en kompresjon for å kompensere for forskjellene i dynamisk rekkevidde mellom radiostasjonene. For eksempel kan det hende at en stasjon som sender pop-musikk har høyere kompresjon, da de fokuserer på å ha et konstant høyt lyttenivå, mens en stasjon som sender klassisk musikk vil ha lite eller ingen kompresjon da lytteren ønsker å få med seg alle de høye og lave tonene i musikken som sendes.

Det finnes tre kompresjonsnivåer:

- **DRC 0:** ingen kompresjon.
- **DRC 1:** maksimal kompresjons (dette er standardinnstillingen).
- **DRC 1/2:** middels kompresjon.

Den beste måten for å avgjøre hvilken av disse innstillingene du liker best, er å prøve deg frem med flere forskjellige lydtkilder.

1. Trykk på **MENY**-knappen for å gå inn på kontrollmenyen.
2. Trykk på ► eller ◀ til "DRC value" vises.
3. Trykk på **VALG**-knappen for å gå inn på "DRC value". Gjeldende DRC-nivå vises på linje 2 i displayet.
4. Trykk på ► for å velge mellom tre forskjellige DRC-nivåer. De tilgjengelige alternativene vises på linje 3 i displayet.
5. Når ønsket DRC-nivå vises, trykker du på **VALG**-knappen for å bekrefte. Du bør kunne høre forskjellen i kompresjon umiddelbart.
6. Rens stasjonen.

Nei

Ja

Bruke AM-/FM-radioen

Bytte til AM-/FM-modus

Hvis det digitale DAB+-signalet er i DAB-modus, trykker du på ønsket frekvensbåndknapp (AM eller FM). Det kan hende du hører bakgrunnsstøy, ettersom ingen stasjon er stilt inn. Displayet ser ut som på bildet nedenfor.

Stille inn radioen

Du kan stille inn radioen til en bestemt sending/stasjon ved å dreie kontrollen mot venstre eller høyre til markøren står på ønsket frekvens på innstillingsknotten (se nedenfor).

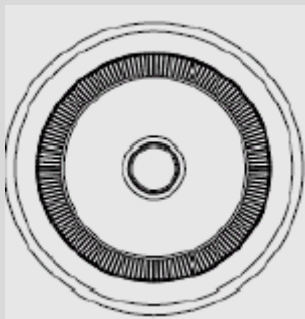

Når markøren er i vannrett stilling, har du enten nådd starten eller slutten på frekvensområdet. Du må ikke prøve å tvinge knotten videre i samme retning.

Lydkontrollknott

Når den digitale DAB+-radioen er slått på, kan du dreie lydkontrollknotten mot høyre for å øke lydnivået, eller mot venstre for å senke lydnivået.

Toneknotten

Toneknotten brukes til å endre utlyden fra DAB+-digitalradioen mellom høyt (diskant) og lavt (bass) frekvensområde.

Skru søkekontrollen mot høyre for å bedre den høye frekvensen (diskanten) til utlyden.

Skru søkekontrollen mot venstre for å bedre den lave frekvensen (diskanten) til utlyden.

Bruke AUX-inngangen

Signalet fra et annet hjemmekinoanlegg kan kobles til den digitale radioen ved hjelp av en 3,5 mm AUX-inngang på høyre side på den digitale radioen.

Du trenger en stereokabel med kontakter som passer i kontaktene på den andre lydenheten din.

Still inn til ønsket lydnivå med lydkontrollen på den digitale radioen.

Problemløsing

Sjekk punktene på listen nedenfor hvis du tror det er noe galt med den digitale DAB+-radioen din.

Det kommer ingen lyd fra radioen min

Sjekk at lydnivået ikke er stilt til minimum.

Kontroller at radioen har klart å finne DAB/AM/FM-stasjoner.

Displayet viser "no services available" i DAB-modus

Kontroller at det finnes dekning for DAB i området ditt.

Prøv å flytte antennen eller radioen.

Dårlig mottak

Som med alle radioer, finnes det områder med svake signaler. Signalmottaket vil da være svakt. Følg instruksjonene for manuell innstilling på side 16 og juster antennen, mens du sjekker signalstyrken, til du oppnår best mulig signal. Hvis mottaket er dårlig, kan du prøve å flytte radioen til et annet sted i rommet.

Jeg har ikke tilgang til sekundære tjenester

På tidspunktet da denne bruksanvisningen ble utgitt var det få sekundære tjenester som var tilgjengelige i Norge. Dette vil øke etter hvert som flere DAB-stasjoner begynner å sende. Hvis det finnes en stasjon med sekundære tjenester, vil "»" vises ved siden av stasjonens navn.

Displayet blir blankt, og viser meldingen "SERVICE OFF AIR"

Dette kan av og til skje hvis en kringkaster endrer merket på tjenesten eller fjerner et merke mens du lytter. Radioen vil prøve å stille inn stasjonen på nytt. Du kan eventuelt utføre en skann ved å trykke på **AUTO**-knappen.

Jeg hører ikke stasjonen jeg har valgt

Stasjonen du hører på vises på linje 2 i displayet. Linje 3 viser hvilket alternativ som er valgt, men du må trykke på **VALG**-knappen for å bla til ønsket stasjon.

Lyden er forvrengt på enkelte stasjoner

Dette skyldes et svakt signal. Flytt antennen for å oppnå optimal signalstyrke.

Ta kontakt med forhandleren eller kundestøtten hvis problemet vedvarer.

RENGJØRING OG VEDLIKEHOLD

- Husk alltid å etterfølge sikkerhetsrådene.
- Før rengjøring av enheten skal strømledningen alltid trekkes ut.
- Rengjør dekselet med en myk fuktet klut og skånsomt vaskemiddel.
- Unngå å bruke skurende vaskemiddel og skarpe redskaper.

Sikkerhetsforhåndsregler:



For å redusere faren for strømstøt, skal dette produktet BARE åpnes av en autorisert tekniker når vedlikehold er nødvendig. Koble produktet fra strømmen og annet utstyr dersom et problem oppstår. Ikke utsett produktet for vann eller fuktighet.

Vedlikehold

Rengjør produktet kun med en tørr klut.
Ikke bruk rensedmidler eller skuremidler.

Garanti

Eventuelle endringer og/eller modifikasjoner av produkter opphever garantien. Vi tar ikke ansvar for skade som forårsakes av ukorrekt bruk av dette produktet.

Ansvarsfraskrivelse

Utforming og spesifikasjoner kan endres uten forhåndsvarsel. Alle logoer, merker og produktnavn er varemerker eller registrerte varemerker til de respektive eierne, og skal behandles som dette.

Avhending



- Dette produktet må avhendes på egnede oppsamlingssteder. Du må ikke avhende dette produktet som husholdningsavfall.
- Ta kontakt med leverandøren eller lokale myndigheter hvis du ønsker mer informasjon om avhending.

Dette produktet har blitt produsert og levert i henhold til alle relevante bestemmelser og direktiver, gyldig for alle medlemsstater i EU. Det overholder også alle gjeldende spesifikasjoner og bestemmelser i landet det selges i.

Formell dokumentasjon er tilgjengelig på forespørsel. Dette inkluderer, men begrenser seg ikke til: Samsvarserklæring (og produktidentitet) dataark for materialsikkerhet produkttestrapport.

Vennligst kontakt kundeservice for hjelp:



via nettstedet: <http://www.nedis.com/en-us/>

via e-post: service@nedis.com

via telefon: +31 (0)73-5993965 (i kontortiden)

NEDIS B.V., De Tweeling 28, 5215 MC's-Hertogenbosch, NEDERLAND

ПРАВИЛА ТЕХНИКИ БЕЗОПАСНОСТИ

 <p>Символ треугольника с молнией означает, что в устройстве присутствует неизолированное опасное напряжение, которое может быть достаточно высоким для поражения электрическим током.</p>	<p align="center">ПРЕДУПРЕЖДЕНИЕ</p> <p align="center">РИСК ПОРАЖЕНИЯ ЭЛЕКТРИЧЕСКИМ ТОКОМ НЕ ОТКРЫВАТЬ</p> <p align="center">ОСТОРОЖНО: ЧТОБЫ СНИЗИТЬ РИСК ПОРАЖЕНИЯ ЭЛЕКТРИЧЕСКИМ ТОКОМ, НЕ СНИМАЙТЕ КРЫШКУ (ИЛИ ЗАДНЮЮ ПАНЕЛЬ). В УСТРОЙСТВЕ НЕТ ДЕТАЛЕЙ, ОБСЛУЖИВАЕМЫХ ПОЛЬЗОВАТЕЛЕМ; ДЛЯ ВЫПОЛНЕНИЯ ОБСЛУЖИВАНИЯ ОБРАЩАЙТЕСЬ К СПЕЦИАЛИСТУ.</p>	 <p>Треугольник с восклицательным знаком привлекает внимание пользователя к важным инструкциям в руководстве, которые необходимо изучить.</p>
---	---	---

ДОПОЛНИТЕЛЬНАЯ ИНФОРМАЦИЯ



Соблюдайте осторожность при работе с мелкими деталями и батареями, не глотайте их, это может создать угрозу для здоровья и привести к удушью. Держите мелкие детали и батареи в недоступном для детей месте.



Важные примечания о защите слуха

Осторожно:

Мы заботимся о вашем слухе так же, как и вы. Поэтому соблюдайте осторожность при использовании этого устройства. Наша рекомендация: **Избегайте высокой громкости.**

Необходимо осуществлять наблюдение за детьми при использовании наушников; убедитесь, что устройство не используется на высокой громкости.

Осторожно!

Высокая громкость может вызвать неустранимые повреждения слуха детей.



НИ ПРИ КАКИХ ОБСТОЯТЕЛЬСТВАХ не разрешайте никому, особенно детям, вставлять предметы в отверстия, разъемы и гнезда данного устройства. Данное устройство должен открывать только квалифицированный специалист.



Используйте данное устройство только по прямому назначению.

Данное устройство предназначено для использования дома и в корпоративных учреждениях.



Сохраните данное руководство для использования в будущем.



Инструкции по защите окружающей среды

После истечения срока службы устройства не утилизируйте этот продукт с обычным бытовым мусором; сдавайте его в пункт утилизации электрических и электронных устройств. Символ на данном продукте, инструкции по использованию или упаковке сообщают сведения о способах утилизации.

Материалы пригодны для повторного использования, как указано на маркировке. При утилизации, повторной переработке материала и других формах повторного использования отработавших устройств вы вносите существенный вклад в защиту окружающей среды. Информацию о пунктах утилизации можно получить в городской администрации.



Не закрывайте вентиляционные отверстия устройства. Убедитесь, что гардины, газеты, мебель и другие предметы не блокируют вентиляционную систему аппарата. Рядом с вентиляционной системой не должно быть никаких предметов. Перегрев может вызвать серьезные повреждения устройства, снизить эффективность работы и сократить срок службы.



Перегрев устройства

Не подвергайте устройство воздействию прямых солнечных лучей. Убедитесь, что устройство не подвергается воздействию прямых источников тепла, например нагревателей или открытого огня. Убедитесь, что вентиляционные отверстия устройства не закрыты.



Воздействие воды и очистка

Данное устройство не является водонепроницаемым! Не погружайте проигрыватель в воду. Следите, чтобы проигрыватель не соприкасался с водой. При попадании воды в проигрыватель это может привести к серьезным повреждениям. Не используйте чистящие средства, содержащие спирт, аммиак, бензол или абразивы, так как это может привести к повреждению проигрывателя. Для очистки используйте мягкую влажную ткань.



Профессиональная утилизация

Батареи и упаковку не следует выбрасывать в мусорную корзину. Батареи необходимо сдавать в специальный пункт сбора использованных батарей. Раздельная утилизация упаковочных материалов позволяет защитить окружающую среду от негативного воздействия.

Расположение регуляторов

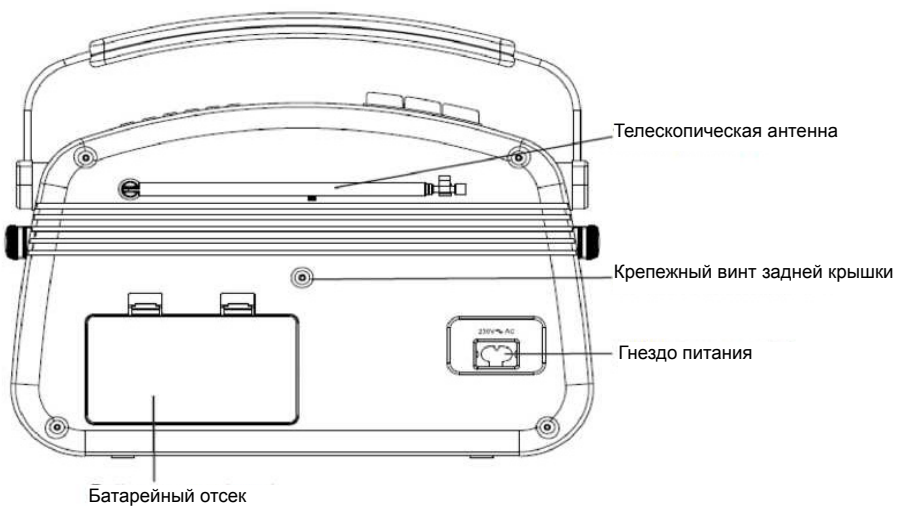
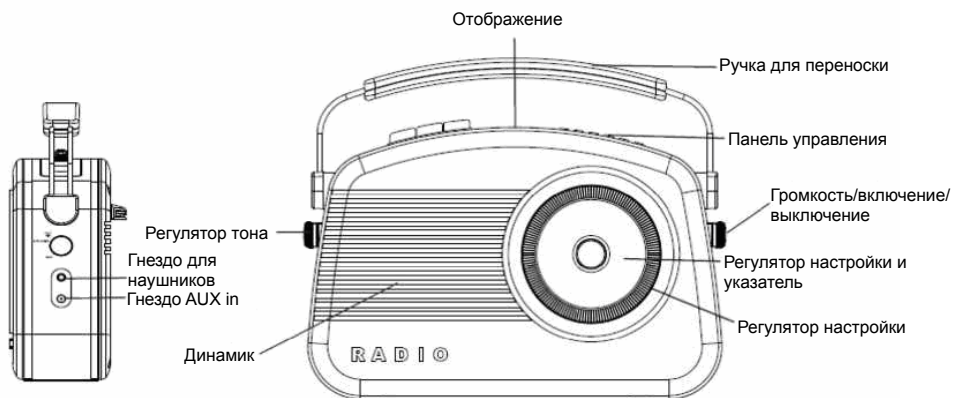

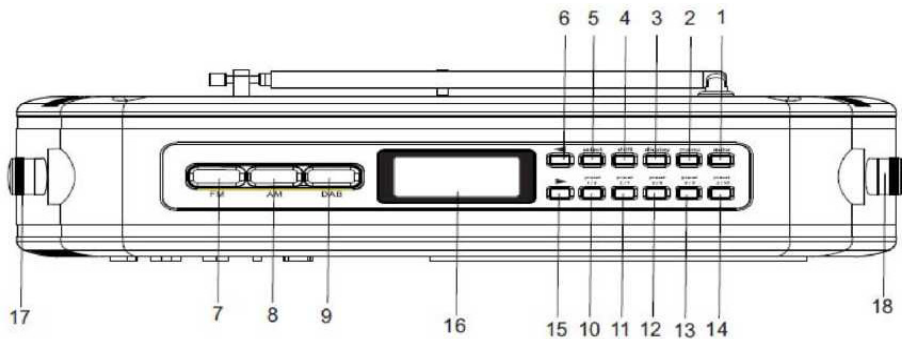

- | | |
|--|---|
| 1. Кнопка Auto (поиск станций DAB) | 10. Предустановки 1-6 |
| 2. Кнопка выключения звука | 11. Предустановки 2-7 |
| 3. Кнопка Display | 12. Предустановки 3-8 |
| 4. Кнопка Shift
(для предустановок от 6 до 10) | 13. Предустановки 4-9 |
| 5. Кнопка Select | 14. Предустановки 5-10 |
| 6. Кнопка вверх | 15. Кнопка вниз |
| 7. Кнопка выбора AM | 16. ЖК-экран DAB |
| 8. Кнопка выбора FM | 17. Регулятор тона |
| 9. Кнопка выбора DAB | 18. Включение/выключение и регулятор громкости |

Использование радио DAB+

Первое включение устройства

Чтобы выполнить включение, поверните регулятор **включения/выключения и громкости** вправо. Нажмите кнопку **выбора DAB**. При выборе режима DAB в первый раз загорится ДИСПЛЕЙ и на нем отобразится надпись "Welcome to DAB".

Цифровое радио DAB+ автоматически начнет поиск станций. Отобразится указанный ниже экран. Изображение шкалы указывает на ход выполнения поиска.



Шкала выполнения Символ силы сигнала

После завершения поиска цифровое радио DAB+ выберет первую доступную станцию – станции перечисляются сначала в числовом, а затем в алфавитном порядке.

Список станций сохраняется в памяти, поэтому в следующий раз при включении цифрового радио DAB+ выполнять повторный поиск станций не требуется.

Если станции не найдены, убедитесь, что в вашей области выполняется прием DAB.

Вы можете выполнить поиск станций вручную, см. "Настройка вручную" на стр. 16.

Изменение станций DAB

Нажмите кнопки **▶** и **◀** для перемотки вверх и вниз списка доступных станций. Названия станций отобразятся в строке 3 дисплея.

При отображении необходимой станции нажмите **SELECT**. Цифровое радио DAB+ выполнит настройку на эту станцию.

Настройка громкости

Чтобы увеличить громкость, поверните регулятор громкости вправо.

Чтобы уменьшить громкость, поверните регулятор громкости влево.

Настройка тона

Настройка тона используется для изменения частоты вывода аудио цифрового радио DAB+ в диапазоне высоких и низких частот.

Поверните регулятор настройки вправо для повышения высоких частот вывода звука.

- Поверните регулятор настройки влево для повышения низких частот вывода звука.

Поиск станций DAB

Из-за особенностей радио DAB дополнительные станции и службы становятся доступны регулярно. Если вы хотите узнать, появилась ли в вашей области новая станция DAB, вы можете выполнить поиск.

Нажмите кнопку **AUTO** для активации локального поиска станций.

Цифровое радио DAB+ автоматически начнет поиск станций. Отобразится указанный ниже экран. Изображение шкалы указывает на ход выполнения поиска и количество найденных станций.

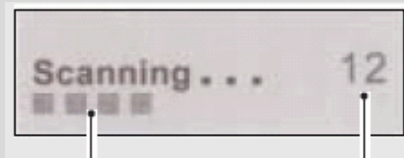

Шкала выполнения Количество найденных станций

Использование радио DAB+

Символы, отображаемые рядом со станцией

Рядом с именем станции могут отображаться определенные символы. К этим символам относятся:

? Отображается перед названием станции, если станция недоступна или неактивна.

>> Отображается после имени станции, указывая, что данная станция является главной и предоставляет ряд дополнительных служб.

<< Отображается перед названием станции, обозначая, что данная станция является второстепенной.

Предустановка станций DAB

Примечание: Для каждой кнопки предустановки назначено две станции. Например, для кнопки предустановок 1/6 на цифровом радио DAB+ сохранены предварительные положения 1 и 6.

Вы можете настроить до 10 DAB-станций для быстрого доступа следующим образом:

1. Настройтесь на станцию, которую вы хотите сохранить.
2. Нажмите и удерживайте одну из кнопок предварительной установки (например, 1/6), расположенную в верхней части цифрового радио DAB+. Во второй строке дисплея отобразится надпись "Preset # saved", где # – это номер заданного положения.
3. Чтобы сохранить предустановки в положении 6-10, нажмите и удерживайте кнопку SHIFT, затем нажмите и удерживайте необходимую кнопку предустановки. Если вы уже сохранили станцию DAB в этом месте предустановки, она будет перезаписана новой станцией.

Выбор предустановленной станции

Для выбора предустановок 1-5 нажмите соответствующую кнопку.

Для выбора предустановок 6-10 нажмите и удерживайте кнопку **SHIFT**, затем нажмите соответствующую кнопку.

Если ни одна станция DAB не сохранена в качестве предустановки, отобразится "Empty preset". На дисплее через несколько секунд отобразится выбранная ранее станция.

Сброс

Вы можете удалить все предустановленные станции и выполнить сброс цифрового радио DAB+ до заводских настроек следующим образом:

1. Нажмите и удерживайте кнопку **MENU**.
2. На дисплее отобразится "Press SELECT to confirm reset..."
3. Нажмите кнопку **SELECT**. На дисплее отобразится "Welcome to DAB" перед выполнением нового поиска станций.

На цифровом радио DAB+ будут возвращены заводские настройки по умолчанию.

Если вы не хотите выполнять сброс цифрового радио DAB+, подождите несколько секунд, не нажимая кнопки, после чего цифровое радио DAB вернется к предыдущему рабочему состоянию.

Использование радио DAB+

Изменение информации на дисплее DAB

При прослушивании станции DAB можно изменять информацию, отображающуюся в третьей строке дисплея. Обратите внимание, что данная информация недоступна при прослушивании обычных станций AM/FM. Ниже перечислено семь доступных типов информации с примерами справа от текста. Чтобы изменить отображаемую информацию, несколько раз нажмите кнопку Display.

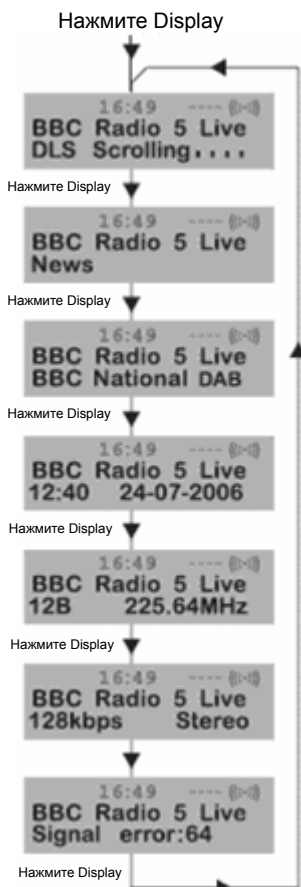

Сегмент динамической метки (DLS)

Это текстовая информация, предоставляемая станцией DAB. Она может включать информацию о названиях композиций или программе, которая предоставляется вещающей стороной.

Тип программы (PTY)

Это описание типа программы, предоставляемой станцией DAB, которое предоставляется вещающей стороной.

Мультиплексное имя

Отображает мультиплекс, который выполняет вещание прослушиваемой вами программы.

Время и дата

Отображает точное время и дату, предоставляемые вещающей стороной.

Канал и частота

Отображает номер канала и частоту передачи.

Информация о сигнале

Отображает скорость передачи данных и режим сигнала.

Скорость ошибки сигнала

Если сигнал передачи содержит ошибки, система может применять к ним исправления.

Число исправлений сигнала отображается в виде значения от 0 до 99. При повышении значения громкость сигнала будет уменьшаться.

Чтобы улучшить качество приема настройте положение антенны.

Использование радио DAB+

Использование меню

Кнопка **MENU** позволяет менять параметры системы на цифровом радио DAB+. Эти параметры упорядочены в структуру меню, как показано ниже.

При нажатии кнопки **MENU** будет выполнен переход в меню. Параметры меню приведены ниже.

Порядок станций

Данная функция позволяет задать порядок упорядочивания станций при прокрутке их списка.

1. При нажатии кнопки **MENU** будет выполнен переход в меню.
2. Нажимайте кнопки **▶** или **◀**, пока не отобразится "Station order".

3. Нажмите кнопку **SELECT** для доступа к "Station order".

4. Используйте кнопки **▶** или **◀** для отображения необходимого параметра. Доступные параметры описаны ниже.

Буквенно-числовой порядок

Это параметр по умолчанию. Станции упорядочиваются сначала в числовом, а затем в алфавитном порядке.

5. Для подтверждения нажмите **SELECT**.

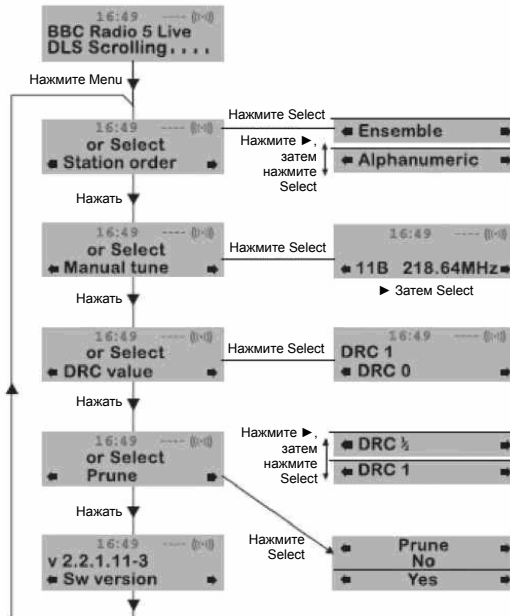

Использование радио DAB+

Ручная настройка

Вы можете вручную настроить определенный канал/частоту и добавить его в список станций.

Данную функцию можно использовать для достижения оптимального качества приема канала/частоты с учетом положения антенны.

1. При нажатии кнопки **MENU** будет выполнен переход в меню.
2. Нажимайте кнопки ► или ◀, пока не отобразится "Manual tune".
3. Нажмите кнопку **SELECT** для доступа к "Manual tune".
4. Используйте кнопку ► или ◀ для выбора необходимого канала/частоты
5. Нажмите кнопку **SELECT**.

На дисплее во второй строке отобразится треугольник. Положение данного треугольника указывает силу сигнала (чем дальше вправо, тем выше сила сигнала).

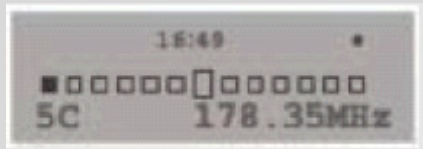

6. Настройте положение антенны для достижения оптимальной силы сигнала.
7. Для подтверждения нажмите кнопку **SELECT**.

версия

Данная информация предоставляется только для сервисных специалистов и возникновение необходимости обслуживания маловероятно.

При нажатии кнопки **MENU** будет выполнен переход в меню.

Нажимайте кнопки ► или ◀, пока не отобразится "Sw version".

Номер версии отобразится в строке 2.

Управление динамическим диапазоном

DRC добавляет или удаляет степень сжатия для компенсации разницы в динамическом диапазоне между радиостанциями. Например, станция популярной музыки может иметь высокий уровень сжатия, поскольку упор делается на высокую громкость прослушивания, в то время как станция классической музыки может иметь низкую степень сжатия или не иметь ее вообще, поскольку слушателю требуется четко различать высокие и низкие частоты для улавливания музыкальных нюансов.

Существует три уровня сжатия:

- **DRC 0:** сжатие не применяется.
- **DRC 1:** применяется максимальная степень сжатия (используется по умолчанию).
- **DRC 1/2:** применяется средняя степень сжатия.

Чтобы узнать, какая из этих настроек лучше для вас подходит, поэкспериментируйте с ними с различными источниками.

1. При нажатии кнопки **MENU** будет выполнен переход в меню.
2. Нажимайте кнопки ► или ◀, пока не отобразится "DRC value".
3. Нажмите кнопку **SELECT** для доступа к "DRC value". Текущий уровень DRC отобразится во 2 строке дисплея.
4. Нажмите кнопку ► для выбора одного из трех значений DRC. Доступные параметры отобразятся в строке 3 дисплея.
5. После отображения необходимого значения DRC нажмите кнопку **SELECT** для подтверждения. Вы должны услышать разницу в степени сжатия.
6. Удалить станцию.
 - Нет
 - Да

Использование радио AM/FM

Переключение в режим AM/FM

Если цифровое радио DAB+ находится в режиме DAB, нажмите кнопку необходимой частоты (AM или FM). Вы можете услышать фоновый шум, если станции не настроены. Дисплей будет выглядеть как показано на изображении ниже.

Настройка радио

Чтобы настроить радио/станцию, поверните регулятор настройки влево или вправо, пока указатель не будет направлен на необходимую отметку частоты (см. ниже).

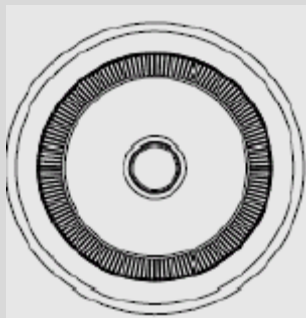

Если указатель расположен горизонтально, вы достигли предела частотного диапазона. Не пытайтесь переместить регулятор дальше в том же направлении.

Регулятор громкости

Если цифровое радио DAB+ включено, поверните регулятор громкости вправо, чтобы увеличить громкость, или влево, чтобы уменьшить громкость.

Настройка тона

Настройка тона используется для изменения частоты вывода аудио цифрового радио DAB+ в диапазоне высоких и низких частот.

Поверните регулятор настройки вправо для повышения высоких частот вывода звука.

Поверните регулятор настройки влево для повышения низких частот вывода звука.

Использование aux in

Сигнал другой системы для домашнего развлечения можно подключить к цифровому радио через 3,5-миллиметровый разъем aux in в правой части устройства.

Вам потребуется стереокабель с разъемами, подходящими к разъемам на другом аудиоустройстве.

Настройте необходимый уровень громкости, поворачивая регулятор громкости цифрового радио.

Поиск и устранение неисправностей

Если вы считаете, что цифровое радио DAB+ неисправно, просмотрите сначала пункты, указанные ниже.

Нет звука из радио

Убедитесь, что громкость не настроена на минимум.

Убедитесь, что радио может выполнять поиск станций DAB/AM/FM.

На дисплее отображается "no services available" в режиме DAB

Убедитесь, что ваша область является зоной покрытия DAB.

Настройте положение антенны или расположение радио.

Плохие условия приема

Существуют области, где наблюдается плохой прием. Следуйте инструкциям ручной настройки на стр. 16 и отрегулируйте антенну, следя за силой сигнала, пока мощность сигнала не станет оптимальной. Если условия приема все еще неудовлетворительные, переместите радио в другую часть помещения.

Невозможно получить доступ к дополнительным службам

На момент публикации данного руководства в Австралии доступно не очень много дополнительных служб. После начала вещания станций DAB их число повысится. Если доступна станция с дополнительной службой, индикатор "»" будет отображаться рядом с названием станции.

Дисплей отключается и отображается сообщение "SERVICE OFF AIR"

Это может возникнуть, если вещающая сторона изменяет название службы или удаляет его во время прослушивания станции. Радио выполнит попытку перенастроить станцию. Либо выполните поиск, нажав кнопку **AUTO**.

Не слышен звук выбранной станции

Воспроизводимая станция отображается в строке 2. В строке 3 отображается выбранный параметр, но необходимо нажать кнопку **SELECT**, чтобы настроить выбранную станцию.

При воспроизведении некоторых станций слышны искажения звука

Это возникает из-за слабого сигнала. Измените положение антенны для достижения наибольшей силы сигнала.

Если проблема сохраняется, обратитесь к дилеру или в службу поддержки клиентов.

ОЧИСТКА И РЕМОНТ

- Соблюдайте советы по технике безопасности.
- Перед очисткой всегда отключайте шнур питания.
- Очищайте корпус мягкой влажной тканью, смоченной мягким очищающим средством.
- Никогда не используйте абразивы и твердые инструменты для очистки устройства.

Меры безопасности:

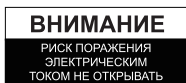

При необходимости проведения технического обслуживания для снижения риска поражения электрическим током это устройство должно быть открыто ТОЛЬКО уполномоченным техническим специалистом. Отключите устройство от сети и другого оборудования, если возникнут проблемы. Не допускайте воздействия воды или влаги.

Техническое обслуживание

Очищайте устройство только сухой тканью.

Не производите очистку, используя растворители или абразивы.

Гарантия

Любые изменения и/или модификации устройства приведут к аннулированию прав пользователя на гарантийное обслуживание. Мы не несем ответственности за ущерб, понесенный вследствие неправильного использования этого продукта.

Оговорки

Дизайн и технические характеристики могут быть изменены без предварительного уведомления. Все логотипы брендов и названия продуктов являются товарными знаками или зарегистрированными торговыми марками их соответствующих владельцев и следовательно признаются таковыми.

Утилизация



- Это устройство предназначено для отдельного сбора в соответствующем пункте сбора отходов. Не выбрасывайте это устройство вместе с бытовыми отходами.
- Для получения дополнительной информации обратитесь к продавцу или в местный орган власти, ответственный за утилизацию отходов.

Данное изделие было изготовлено и поставлено в соответствии со всеми применимыми положениями и директивами, действующими для всех стран-членов Европейского Союза. Оно также соответствует всем нормам и правилами, действующим в стране продажи. Официальная документация предоставляется по запросу. Эта документация включает (но не ограничивается этим): Декларация соответствия (и изделий), паспорт безопасности, отчет по проверке продукта.

Для получения помощи обратитесь в нашу службу поддержки клиентов:

через веб-сайт: <http://www.nedis.com/en-us/>



по эл. почте: service@nedis.com

по телефону: +31 (0)73-5993965 (в рабочие часы)

NEDIS B.V., De Tweeling 28, 5215 MC's-Hertogenbosch, THE NETHERLANDS (НИДЕРЛАНДЫ)

TÜRKÇE

GÜVENLİK TALİMATLARI

 <p>Şimşek sembolüne sahip bir üçgen kullanıcının dikkatini kabindeyalıtım olmadan elektrik çarpma tehlikesine neden olmaya yeterli "tehlikeli voltaja" çeker.</p>	<p>UYARI</p> <p>ELEKTRİK ÇARPMA TEHLİKESİ AÇMAYIN</p> <p>DİKKAT: ELEKTRİK ÇARPMA TEHLİKESİNİ AZALTMAK İÇİN KAPAĞI (VEYA ARKA TARAFI) SÖKMEYİN. İÇERİSİNDE KULLANICININ ONARABİLECEĞİ PARÇA YOKTUR, SERVİS HİZMETLERİNİ UZMAN SERVİS PERSONELİNE YAPTIRIN.</p>	 <p>İçerisinde ünlem işareti olan bir üçgen kullanıcının dikkatini kullanımla ve okunması gereken bir kılavuzda yer alan bakımla ilgili önemli talimatlara çeker.</p>
---	---	---

İLAVE BİLGİLER



Küçük parçalara ve pillere dikkat edin, yanlışlıkla yutmayın, Sağlığınız açısından zararlı olabilir ve boğulmaya yol açabilir. Lütfen, küçük parçaların ve pillerin çocukların ulaşamayacağı bir yerde olmasını sağlayın.



Duyma ile ilgili önemli tavsiyeler

Dikkat:

İşitmenize özen gösteriyorsunuz, biz de.

Bundan dolayı bu cihazı kullanırken dikkat edin.

Tavsiyelerimiz: **Yüksek ses seviyelerinden kaçının.**

Çocuklar kulaklıkları kullanırken gözetim altında olmalıdır; cihazın yüksek ses seviyesine ayarlanmadığından emin olun.

Dikkat!

Yüksek ses seviyeleri çocukların kulaklarında telafisi olmayan hasara neden olabilir.



Hiç kimsenin özellikle de çocukların bu cihaz üzerinde bulunan deliklere, yuvalara veya açıklıklara herhangi bir nesneyi sokmalarına KESİNLİKLE izin vermeyin. Cihazın içi sadece uzman bir teknisyen tarafından açılmalıdır.



Cihazı sadece kullanım amacına uygun olarak kullanın. Bu cihaz, sadece ev ve iş binalarında kullanılmalıdır.



Lütfen bu kullanma kılavuzunu sonraki kullanımlarınız için saklayın.



Çevre koruma hakkındaki talimatlar

Kullanım süresinin sonunda bu ürünü normal evsel atıklarla birlikte atmayın; elektrik ve elektronik parçaları, geri dönüşüm için bir toplama noktasına götürün. Ürün üzerinde bulunan sembol, kullanma talimatı veya ambalaj elden çıkarma yöntemleri hakkında sizi bilgilendirir.

Malzemeler, işaretlerinde belirtildiği gibi geri dönüştürülebilir. Eski cihazların geri dönüşümü, malzeme geri dönüşümü ve diğer tekrar kullanma biçimleriyle çevrenin korunmasına önemli derecede katkıda bulunursunuz.

Yetkili atık merkezlerinin konumları için lütfen kamu yönetimine danışın.



Cihazın havalanmasını engellemeyin. Perde, gazete, mobilya veya başka bir nesnenin cihazın havalandırma sistemini engellememesini sağlayın. Havalandırma sistemi her zaman nesnelere uzak olmalıdır! Aşırı ısınma cihazda ciddi arızalara, performansında ve kullanım süresinde azalmalara neden olabilir.



Isı ve sıcaklık

Cihazı doğrudan gelen güneş ışığına maruz bırakmayın. Cihazın, ısıtıcılar veya açık ateş gibi ısı kaynaklarına maruz kalmamasını sağlayın. Cihazın havalandırma deliklerinin kapanmamasını sağlayın.



Nem ve temizlik

Bu cihaz su geçirmez değildir! Cihazı suyun içine daldırmayın. Cihazın suyla temas etmesine izin vermeyin. Cihazın içine su girerse ciddi tehlikelere neden olabilir. Cihaza zarar verebilecekleri için alkol, amonyak, benzin veya aşındırıcılar içeren temizlik maddelerini kullanmayın. Temizlik için yumuşak ve nemli bir bez kullanın.



Profesyonel geri dönüşüm

Piller ve ambalaj, çöpe atılmamalıdır. Piller, kullanılmış pillere yönelik olan bir toplama merkezine götürülmelidir. Tek kullanımlık ambalaj malzemelerinin ayrılması çevre korumaya katkı sağlar.

Kontrollerin yerleri

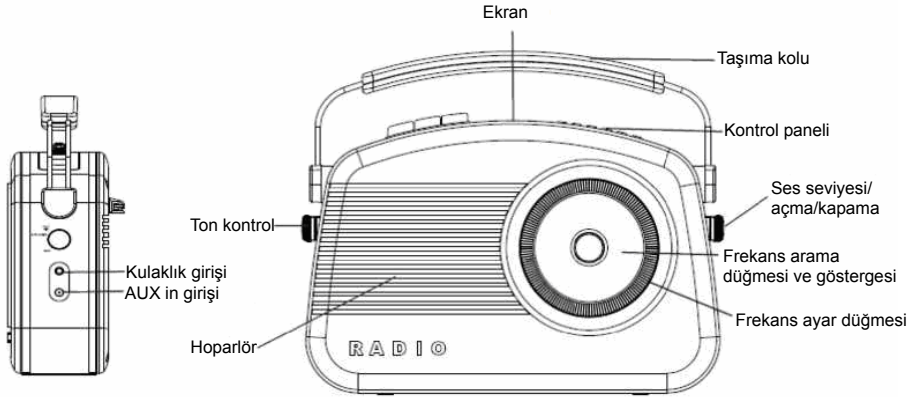

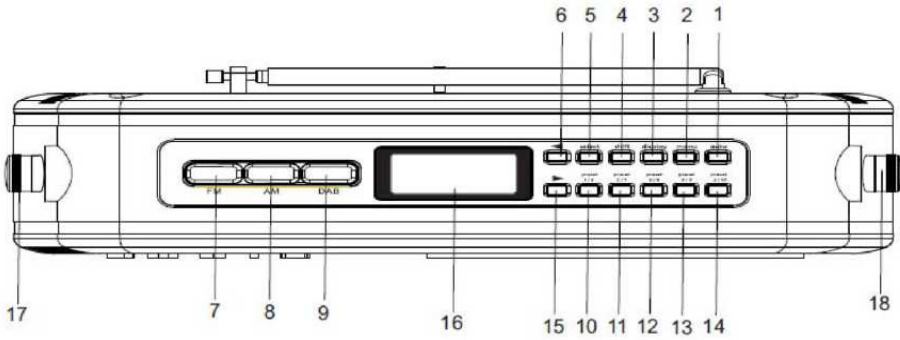
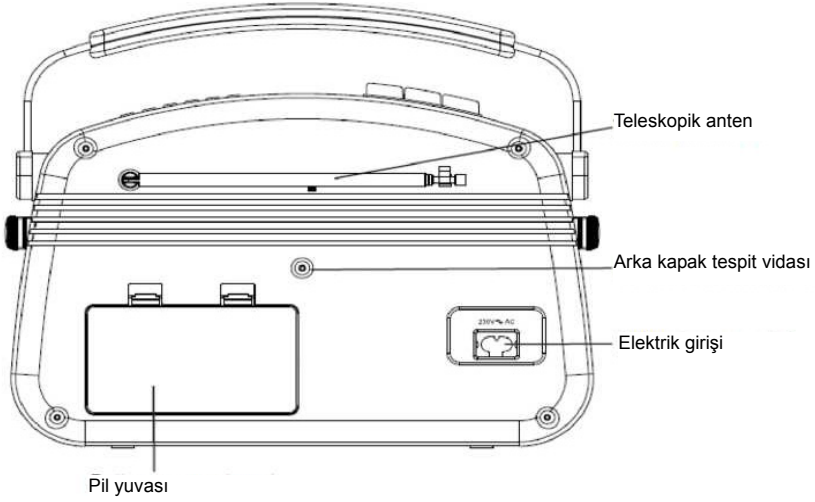

- | | |
|--|--|
| 1. Otomatik düğmesi
(DAB istasyonlarını arama) | 10. Ön atar 1 ve 6 |
| 2. Menü düğmesi | 11. Ön atar 2 ve 7 |
| 3. Görünüm seçeneği düğmesi | 12. Ön atar 3 ve 8 |
| 4. Shift düğmesi
(ön ayarlı radyo istasyonu 6 ila 10) | 13. Ön atar 4 ve 9 |
| 5. Seçme düğmesi | 14. Ön atar 5 ve 10 |
| 6. Yukarı tuşu | 15. Aşağı tuşu |
| 7. AM seçme düğmesi | 16. DAB LCD ekran |
| 8. FM seçme düğmesi | 17. Ton kontrol |
| 9. DAB seçme düğmesi | 18. Açma/kapama ve ses seviyesi kontrolü |

DAB+ radyonuzun kullanılması

Radyonun ilk kez açılması

Cihazı açmak için **açma/kapama ve ses seviyesi** kontrolünü sağa çevirin. **DAB seçme** düğmesine basın. DAB modu ilk olarak seçildiğinde EKTRAN aydınlatılır ve 'Welcome to DAB' mesajı görüntülenir.

DAB+ dijital radyo, istasyonları otomatik olarak aramaya başlar. Aşağıdaki ekran görüntülenir. Bir bar grafik aramanın ilerlemesini gösterir.



İlerleme çubuğu Sinyal gücü simgesi

Arama işlemi tamamlandığında DAB+ dijital radyo, kullanılabilir ilk istasyonu seçer, istasyonlar sayısal olarak ardından alfabetik olarak listelenir.

İstasyon listesi hafızada tutulur böylece bir daha ki sefere DAB+ dijital radyoyu açtığınızda istasyon arama işlemi gerçekleştirilmez.

Bulunan istasyonlar yoksa bölgenizde uygun DAB kapsamanın olup olmadığını kontrol edin.

İstasyonlar manüel olarak da aranabilir, 16. sayfada bulunan Manüel Ayarlama başlığına bakın.

DAB istasyonlarının değiştirilmesi

Mevcut istasyonların listesini yukarı ve aşağı kaydırmak için ► ve ◀ düğmelerine basın. İstasyon adları, ekranın 3. satırında görüntülenir.

İstediğiniz istasyon görüntülendiğinde **SEÇ** düğmesine basın. DAB+ dijital radyo bu istasyonu çalmaya başlar.

Ses düzeyinin ayarlanması

Ses seviyesini artırmak için ses seviyesi kontrol düğmesini sağa çevirin.

Ses seviyesini azaltmak için ses seviyesi kontrol düğmesini sola çevirin.

Ton düğmesi

Ton düğmesi, DAB+ dijital radyonun ses çıkışını yüksek (tiz) ve düşük (bas) frekans aralığında değiştirmek için kullanılır.

Ses çıkışının yüksek frekans (tiz) içeriğini yükseltmek için ayar düğmesini sağa çevirin.

- Ses çıkışının düşük frekans (bas) içeriğini yükseltmek için ayar düğmesini sola çevirin.

DAB istasyonlarının aranması

DAB radyonun doğası gereği ilave istasyonlar ve hizmetler düzenli olarak kullanılabilir hale gelir. Bölgenizde çıkan yeni DAB istasyonlarının olup olmadığını görmek istiyorsanız bir arama başlatabilirsiniz.

İstasyonlar için bir yerel arama işlemi gerçekleştirmek için **OTOMATİK** düğmesine basın.

DAB+ dijital radyo, istasyonları otomatik olarak aramaya başlar. Aşağıdaki ekran görüntülenir. Bir bar grafiği aramanın ilerlemesini ve arama devam ettikçe bulunan istasyon sayısını gösterir.

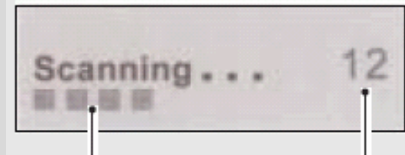

İlerleme çubuğu Bulunan istasyon sayısı

DAB+ Radyonuzun kullanılması

İstasyon görüntü simgeleri

İstasyon adlarıyla birlikte görüntülenen bazı simgeler görebilirsiniz. Bunlar aşağıdaki gibi tanımlanır:

? İstasyon mevcut ya da aktif değilse istasyonun adından önce görüntülenir.

>> İstasyon adından sonra görüntülenir ve ikincil servislere sahip birincil bir istasyon olduğunu belirtir.

<< İstasyon adından önce görüntülenir ve bunun ikincil bir istasyon olduğunu belirtir.

DAB istasyonlarının kaydedilmesi

Not: Her bir istasyon kayıt düğmesinde iki adet kayıtlı istasyon bulunur. Örneğin, DAB+ dijital radyodaki 1/6 istasyon kayıt düğmesi, 1 ve 6. kayıtlı istasyonu içerir.

Kolay erişim için 10 DAB istasyona kadar aşağıdaki gibi kaydedebilirsiniz:

1. Kaydetmek istediğinizi istasyonu bulun.
2. DAB+ dijital radyonun üst tarafında bulunan istasyon kayıt düğmelerinden (ör. 1/6) bir tanesine basın ve basılı tutun. 'Preset # saved' mesajı ekranın ikinci satırında görüntülenir, buradaki # işareti kaydedilen konum numarasıdır.
3. 6-10 numaraya kaydetmek için SHIFT düğmesini basılı tutun ardından istediğiniz istasyon kayıt düğmesine basıp basılı tutun. Bu istasyon kayıt konumuna önceden bir DAB istasyonu kaydettiyseniz yeni istasyon bu istasyonun üzerine kaydedilir.

Kayıtlı bir istasyonun seçilmesi

1 ila 5 arasında kayıtlı istasyonları seçmek için ilgili kayıtlı istasyon düğmesine basın.

6 ila 10 arasında kayıtlı istasyonları seçmek için **SHIFT** düğmesini basılı tutun ve ardından ilgili kayıtlı istasyon düğmesine basın.

Önceden bir DAB istasyonu kaydetmediyseniz 'Empty preset' mesajı görüntülenir. Birkaç saniye sonra ekran önceden seçilmiş olan istasyona döner.

Sıfırlama

Tüm kayıtlı istasyonları silebilir ve DAB+ dijital radyoyu fabrika ayarlarına aşağıdaki gibi döndürebilirsiniz:

1. **MENÜ** düğmesine basın ve basılı tutun.
2. Ekranda 'Press SELECT to confirm reset...' mesajı görüntülenir
3. **SEÇ** düğmesine basın. İstasyonlar için yeni bir arama işlemi gerçekleştirilmeden önce ekranda 'Welcome to DAB' mesajı görüntülenir.

DAB+ dijital radyo, fabrika ayarlarında geri döner.

DAB+ dijital radyoyu sıfırlamak istemiyorsanız hiçbir tuşa basmadan birkaç saniye bekleyin, DAB dijital radyo önceki kullanma durumuna geri döner.

DAB+ radyonuzun kullanılması

DAB ekran bilgisinin değiştirilmesi

Bir DAB istasyonunu dinlerken ekranın üçüncü satırında gösterilen bilgi değiştirilebilir. Bu bilginin geleneksel AM/FM istasyonları dinlenirken mevcut olmadığını dikkate alın. Aşağıda örneklerle sıralanmış metnin sağ tarafında bulunan yedi tür bilgi bulunmaktadır. Görüntülenen bilgiyi değiştirmek için ekran düğmesine art arda basın.



Dinamik etiket bölümü (DLS)

Bu, DAB istasyonu tarafından sunulan kayan metin bilgisidir. Müzik başlıkları veya programın ayrıntıları hakkında bilgiler içerebilir ve yayıncı tarafından sağlanır.

Program türü (PTY)

Bu, DAB istasyonu tarafından sağlanan program türünün bir açıklamasıdır ve yayıncı tarafından sağlanır.

Çoklu ad

Bu, dinlemekte olduğunuz programı yayınlayan çoklu adı gösterir.

Saat ve tarih

Bu, yayını yapan tarafından sağlanan saat ve tarihi gösterir bundan dolayı doğrudur.

Kanal ve frekans

Bu, kanal numarasını ve yayın frekansını gösterir.

Sinyal bilgisi

Bu, dijital bit hızını ve sinyal modunu gösterir.

Sinyal hata oranı

Yayın sinyali hatalar içeriyorsa sistem düzeltme uygulayabilir.

Sinyal düzeltme miktarı, 0 ila 99 arasında sayısal bir değer olarak görüntülenebilir. Değer arttıkça sinyal azalması duyacaksınız.

Yayın alımını artırmak için antenin konumunu ayarlamaya çalışın.

DAB+ radyonuzun kullanılması

Menü Sisteminin Kullanılması

MENÜ düğmesi, DAB+ dijital radyonuzda bazı sistem seçeneklerini değiştirmenize imkan sağlar. Bu seçenekler, aşağıda gösterildiği gibi bir menü yapısında düzenlenmiştir.

MENÜ düğmesine basıldığında menü kontrolüne girilir. Seçenekler aşağıda tanımlanmıştır.

İstasyon sıralaması

Bu fonksiyon, istasyon listesinde gezinirken istasyonların nasıl düzenleneceğini belirlemenizi sağlar.

1. Menü kontrolüne erişmek için **MENÜ** düğmesine basın.
2. 'Station order' görüntülenene kadar ► veya ◀ düğmelerine basın.

3. **SEÇ** düğmesine basarak 'Station order' a erişin.

4. İstlenen seçeneği görüntülemek için ► veya ◀ düğmesini kullanın.

Aşağıda belirtildiği gibi seçenekler vardır.

Alfa sayısal

Bu, varsayılan ayardır. İstasyonlar, sayısal ardından alfabetik sırada düzenlenir.

5. Onaylamak için **SEÇ** düğmesine basın.

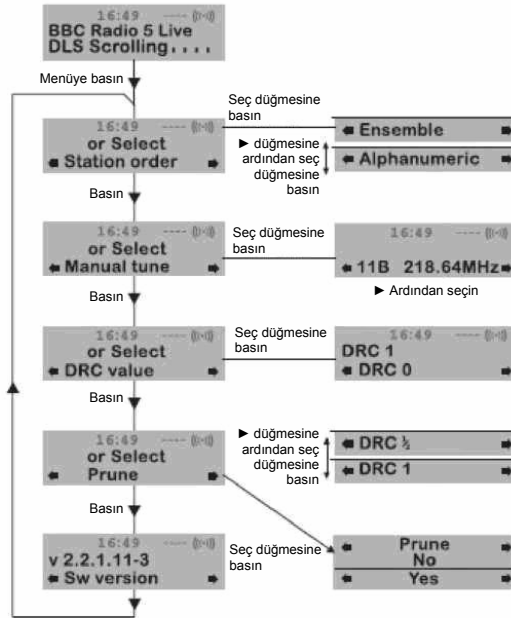

DAB+ radyonuzun kullanılması

Manüel ayarlama

Belirli bir kanal/frekans manüel olarak ayarlanabilir ve istasyon listesine eklenebilir.

Bu fonksiyon, antenin konumu düşünülerek belirli bir kanal/frekans için en uygun yayını elde etmek üzere kullanılabilir.

1. Menü kontrolüne erişmek için **MENÜ** düğmesine basın.
2. 'Manual tune' görüntülenene kadar ► veya ◀ düğmesine basın.
3. 'Manual tune'a erişmek için **SEÇ** düğmesine basın.
4. İsteddiğiniz kanal/frekansı seçmek için ► veya ◀ düğmesini kullanın
5. **SEÇ** düğmesine basın.

Ekranın ikinci satırında bir dikdörtgen görüntülenir. Bu dikdörtgenin konumu sinyal gücünü belirtir (ne kadar çok sağa doğru ilerlerse sinyal gücü o kadar çok demektir).

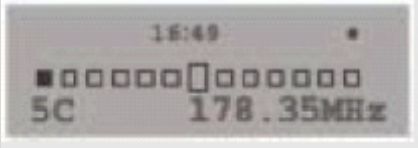

6. En iyi sinyal gücünü almak için antenin konumunu ayarlayın.
7. Onaylamak için **SEÇ** düğmesine basın.

Sürüm

Bu, çok düşük bir ihtimalle servis hizmeti gerekli olsa da sadece bir mühendisin referansı olarak sağlanır.

Menü kontrolüne erişmek için **MENÜ** düğmesine basın.

'Sw version' görüntülenene kadar ► veya ◀ düğmesine basın.

2. satırda sürüm numarası görüntülenir.

Dinamik aralık kontrolü

DRC, radyo istasyonları arasındaki dinamik aralıktaki farkları dengelemek için bir sıkıştırma derecesi ekler veya çıkarır. Örneğin, popüler müzik yayını yapan bir istasyon, şiddet sabit bir dinle seviyesinde olduğu için yüksek seviyede uygulanmış bir sıkıştırmaya sahip olabilir, oysaki klasik müzik yayını yapan bir istasyon, dinleyiciler ayrıntıları belirlemek için müzikteki tüm yükselme ve alçalmaları gerektirdiği için az veya hiç sıkıştırmaya sahip olmayacaktır.

Üç çeşit sıkıştırma bulunmaktadır:

- **DRC 0:** sıkıştırma uygulanmaz.
- **DRC 1:** maksimum sıkıştırma uygulanır (bu varsayılandır).
- **DRC 1/2:** orta derecede sıkıştırma uygulanır.

Bu ayarlardan hangisinin size daha iyi uyduğunu belirlemenin en iyi yolu, onlarla birlikte çok çeşitli kaynak malzemelerinin üzerinde deneyimlemektir.

1. Menü kontrolüne erişmek için **MENÜ** düğmesine basın.
2. 'DRC value' görüntülenene kadar ► veya ◀ düğmesine basın.
3. 'DRC value'ya erişmek için **SEÇ** düğmesine basın. Mevcut DRC seviyesi, ekranın 2. satırında görüntülenir.
4. Üç DRC değeri arasından seçim yapmak için ► düğmesine basın. Mevcut seçenekler, ekranın 3. satırında görüntülenir.
5. Gerekli DRC değeri görüntülendiğinde onaylamak için **SEÇ** düğmesine basın. Hemen sıkıştırmadaki farkı duyabilmelisiniz.
6. Prune istasyon.

- Hayır
- Evet

AM/FM Radyonun Kullanılması

AM/FM moduna geçme

DAB+ dijital radyo DAB modundaydısa istediğiniz frekans bandı düğmesine (AM veya FM) basın. Hiçbir istasyon ayarlanmadığı için arka planda gürültü duyabilirsiniz. Görüntü aşağıda gösterilene benzemektedir.

Radyonun ayarlanması

Radyo yayını/istasyonunu ayarlamak için ayarlama düğmesinin üzerindeki istenen frekans işaretçiyile aynı hizada olana kadar ayarlama kontrolünü sola veya çevirin (aşağıya bakın).

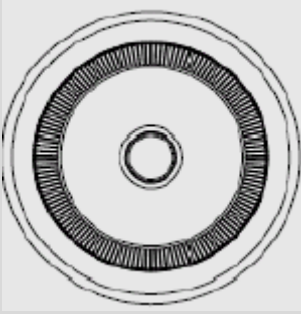

İşaretçi yatay olduğunda frekans aralığının başlangıcına ya da bitişine erişmelisiniz. Düğmeyi aynı yönde daha fazla zorlamaya çalışmayın.

Ses seviyesi düğmesi

DAB+ dijital radyo açıldığında ses seviyesini artırmak için ses seviyesi düğmesini sağa azaltmak için de sola çevirin.

Ton düğmesi

Ton düğmesi, DAB+ dijital radyonun ses çıkışını yüksek (tiz) ve düşük (bas) frekans aralığında değiştirmek için kullanılır.

Ses çıkışının yüksek frekans (tiz) içeriğini yükseltmek için ayar düğmesini sağa çevirin.

Ses çıkışının düşük frekans (bas) içeriğini yükseltmek için ayar düğmesini sola çevirin.

Aux in kullanılması

Başka bir ev eğlence sisteminden gelen sinyal, dijital radyonun sağ tarafından bulunan 3.5 mm aux in girişi vasıtasıyla dijital radyoya takılabilir.

Diğer ses cihazınızdaki girişlere uyum konnektörlü bir stereo kablosuna ihtiyacınız olacak.

Dijital radyonun ses seviyesi kontrolünü ayarlayarak istediğiniz ses seviyesini ayarlayın.

Sorun Giderme

DAB+ dijital radyonuzda bir arızanın olduğunu anladığınızda ilk önce aşağıda listelenen noktaları kontrol edin.

Radyomdan ses gelmiyor

Ses seviyesinin sıfır olarak ayarlanmadığını kontrol edin.

Radyonun DAB/AM/FM istasyonlarını konumlandığında emin olun.

Ekran'da 'no services available' mesajı DAB modunda görüntülenir

Bölgenizdeki DAB kapsama alanında emin olun.

Antenin konumunu veya radyonun yerini ayarlamaya çalışın.

Zayıf yayın alımı

Herhangi bir radyo servisi olduğu için zayıf yayın alımına neden olabilecek zayıf sinyal alanları olacak. 16 sayfada bulunan manüel ayarlama başlığının talimatlarını takip edin ve en iyi sinyal elde edilene kadar sinyal gücünü izlerken anteni ayarlayın. Yayın hala zayıfsa radyoyu odanın başka bir bölümüne yerleştirilmesini tekrar deneyin.

İkincil cihaza erişim sağlayamıyorum

Bu kılavuzun yayınlanması esnasında Avustralya'da birçok ikincil hizmet mevcut olmayacak. Bu durum, birçok DAB istasyonu yayına başlamasını artırır. İkincil servis istasyonu mevcutsa '»' işareti istasyon adının yanında görüntülenecek.

Ekran kararır ve

SERVICE OFF AIR' uyarısı verir

Bu durum, bir yayıncı bir servis etiketini değiştirir ya da radyo istasyonunu dinlenirken bir etiketi kaldırır. Radyo, istasyonu yeniden hazırlamayı deneyecek. Veya, **OTOMATİK** düğmesine basarak bir arama işlemi gerçekleştirin.

Seçtiğim istasyonu dinleyemiyorum

Dinlediğiniz istasyon 2. satırda görüntülenir. 3. satır seçilen seçeneği gösterir ancak seçilen istasyonu ayarlamak için **SEÇ** düğmesine basmalısınız.

Bazı istasyonlarda bozulma duyuyorum

Bunun nedeni düşük bir sinyaldir. Maksimum sinyal gücünü elde etmek için antenin yeniden konumlandırılması.

Sorun devam ederse satıcınıza veya Müşteri Yardım Hattına danışın.

TEMİZLEME VE BAKIM

- Lütfen aynı zamanda güvenlik tavsiyelerine uyun.
- Temizlik işleminden önce her zaman fişi prizden çekin.
- Cihazın gövdesini yumuşak ve nemli ve yumuşak deterjanlı bir bezle temizleyin.
- Aşındırıcı deterjanları veya sert aletleri kesinlikle kullanmayın.

Güvenlik önlemleri:



Elektrik çarpma riskini azaltmak için servis gerekli olduğunda bu ürün SADECE uzman bir teknisyen tarafından açılmalıdır. Bir sorun meydana geldiğinde ürünün elektrik ve diğer aygıtlarla olan bağlantısını kesin. Ürünü su veya neme maruz bırakmayın.

Koruyucu Bakım

Ürünü sadece kuru bir bezle temizleyin.
Temizlik solventleri veya aşındırıcılar kullanmayın.

Garanti

Ürün üzerindeki tüm değişiklikler ve/veya modifikasyonlar garantiyi geçersiz kılar. Bu ürünün hatalı kullanımından kaynaklanan hasarlar için hiç bir sorumluluk Kabul edemeyiz.

Uyarı

Tasarımlar ve özellikler önceden haber verilmeksizin değiştirilebilir. Tüm logolar, markalar ve ürün adları ticari markalardır veya ilgili sahiplerinin kayıtlı ticari markalarıdır ve bundan dolayı böyle geçerlidir.

Elden çıkarma



- Bu ürün, uygun bir toplama noktasında ayrı olarak toplanmak üzere belirlenmiştir. Bu ürünü evsel atıklarla birlikte atmayın.
- Daha fazla bilgi için satıcınıza ya da atık yönetiminden sorumlu yerel mercilere danışın.

Bu ürün tüm Avrupa Birliği üye ülkeleri için geçerli olan ilgili tüm yönetmelikler ve yönergelerle uygun olarak üretilmiş ve tedarik edilmiştir. Ayrıca satıldığı ülkedeki tüm geçerli şartnameler ve yönetmeliklere uygundur.

Talep edilmesi durumunda resmi belgelendirme sağlanabilir. Bu aşağıdakileri içerir ancak bunlarla sınırlı değildir: Uygunluk Beyanı (ve ürün kimliği), Malzeme Güvenliği Veri Sayfası, ürün test raporu.

Lütfen destek için müşteri hizmetleri masamızla irtibat kurun:

web sitesi aracılığıyla: <http://www.nedis.com/en-us/>



e-posta aracılığıyla: service@nedis.com

telefonla: +31 (0)73-5993965 (mesai saatlerinde)

NEDIS B.V., De Tweeling 28, 5215 MC 's-Hertogenbosch, THE NETHERLANDS (HOLLANDA)

SLOVENSKY

BEZPEČNOSTNÉ POKYNY

 <p>Trojuholník so symbolom blesku označuje, že používateľ musí dávať pozor na „nebezpečné napätie“ bez izolácie v skrinke prístroja, ktoré môže byť dostatočne vysoké na to, aby hrozilo riziko úrazu elektrickým prúdom.</p>	<p style="text-align: center;">UPOZORNENIE</p> <p style="text-align: center;">RIZIKO ÚRAZU ELEKTRICKÝM PRÚDOM NEOTVÁRAŤ</p> <p style="text-align: center;">UPOZORNENIE: V ZÁUJME OBMEDZENIA NEBEZPEČENSTVA ÚRAZU ELEKTRICKÝM PRÚDOM NEODSTRAŇUJTE KRYT (ANI ZADNÝ KRYT). VOVNÚTRI NIE SÚ ŽIADNE OPRAVITELNÉ SÚČASTI, OPRAVU MUSÍ ZABEZPEČIŤ KVALIFIKOVANÝ SERVISNÝ PRACOVNÍK.</p>	 <p>Trojuholník so symbolom výkričníka označuje, že používateľ musí dodržiavať dôležité pokyny na používanie a údržbu v súlade s priloženým návodom, ktorý si je povinný preštudovať.</p>
---	---	---

ĎALŠIE INFORMÁCIE



Obsahuje malé časti a batérie, ktoré by mohli byť prehltnuté. Predstavuje to zdravotné riziko a môže dôjsť k zaduseniu. Uschovávajte malé zariadenia a batérie mimo dosahu detí.



Dôležité odporúčanie týkajúce sa ochrany sluchu

Upozornenie:

Starajte sa o svoj sluch.

Pri používaní tohto prístroja teda dávajte pozor.

Naše odporúčanie: **Nepoužívajte vysokú hlasitosť.**

Pri používaní slúchadiel by mali byť deti pod dohľadom. Zaisťte, aby nebola na prístroji nastavená vysoká hlasitosť.

Upozornenie!

Vysoká hlasitosť môže deťom spôsobiť nenávratné poškodenie sluchu.



NIKDY nikomu neumožnite, najmä nie deťom, vkladat' do otvorov, zásuviek alebo štrbín na tomto zariadení vkladat' predmety. Zariadenie môže otvárať len kvalifikovaný technik.



Prístroj používajte výhradne na určený účel.

Toto zariadenie môže byť používané iba v domoch a obchodných priestoroch.



Tento návod na používanie si uschovajte.



Pokyny na ochranu životného prostredia

Nelikvidujte tento výrobok na konci jeho životnosti spolu s bežným domovým odpadom. Zaneste ho na zberné miesto na účely recyklovania elektrických a elektronických prístrojov. Symbol na výrobku, pokyny na používanie alebo obal vás informujú o spôsoboch likvidácie.

Materiály sú recyklovateľné, ako je uvedené na ich označení. Recyklovaním, materiálovou recykláciou alebo inými formami opätovného použitia starých prístrojov významne prispievate k ochrane životného prostredia.

Informácie o poverenom likvidačnom mieste vám poskytnú miestne úrady.



Nezakrývajte vetracie otvory zariadenia. Zaistite, aby systém vetrania prístroja nebol blokovaný žiadnymi záclonami, novinami, nábytkom ani inými predmetmi. Vetrací systém musí byť po celú dobu neblokovaný žiadnymi predmetmi! Prehriatie môže spôsobiť vážne poškodenie zariadenia a znížiť jeho výkon a životnosť.



Tepló

Nevystavujte prístroj priamemu slnečnému svetu. Zaistite, aby nebol prístroj vystavený priamym zdrojom tepla, ako sú napríklad ohrievače alebo otvorený oheň. Skontrolujte, či nie sú zakryté ventilačné otvory prístroja.



Vlhkosť a čistenie

Tento prístroj nie je vodotesný! Neponárajte prehrávač do vody. Nedovoľte, aby prišiel prehrávač do kontaktu s vodou. Ak sa voda dostane dovnútra prehrávača, môže to spôsobiť vážne poškodenie. Nepoužívajte čistiace prostriedky, ako sú napríklad alkohol, čpavok, benzén ani drsné čistiace prostriedky, ktoré by mohli prehrávač poškodiť. Na čistenie používajte mäkkú navlhčenú tkaninu.



Profesionálna recyklácia

Batérie a obaly nesmú byť zahadzované do koša. Batérie musia byť odovzdané v zbernom mieste na použité batérie. Separovanie likvidovateľných obalových materiálov pomáha životnému prostrediu.

Umiestnenie ovládacích prvkov

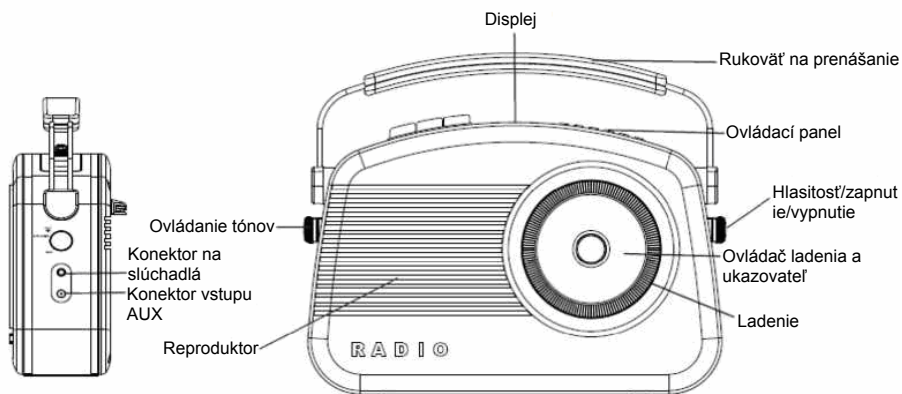

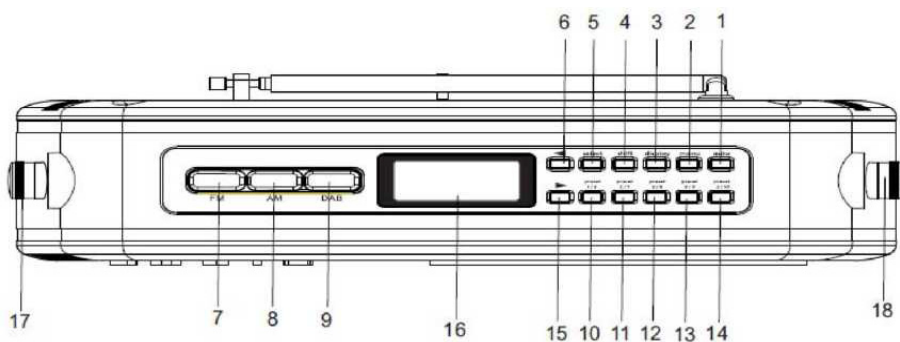
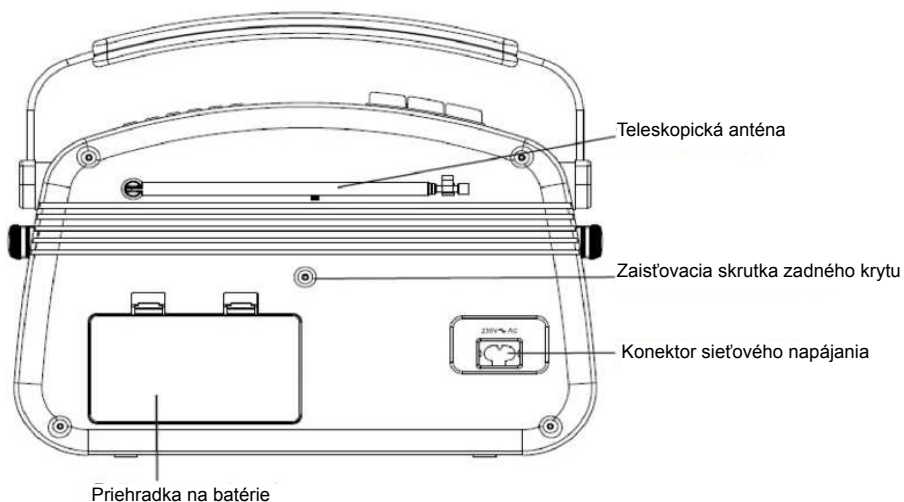

- | | |
|---|---|
| <ol style="list-style-type: none"> 1. Tlačidlo Automaticky (vyhľadávanie DAB staníc) 2. Tlačidlo Ponuka 3. Tlačidlo voľby displeja 4. Tlačidlo Posun (pre predvoľby 6 až 10) 5. Tlačidlo Vybrať 6. Tlačidlo Nahor 7. Tlačidlo výberu AM 8. Tlačidlo výberu FM 9. Tlačidlo výberu DAB | <ol style="list-style-type: none"> 10. Predvoľba 1 až 6 11. Predvoľba 2 až 7 12. Predvoľba 3 až 8 13. Predvoľba 4 až 9 14. Predvoľba 5 až 10 15. Tlačidlo Nadol 16. DAB LCD displej 17. Ovládanie tónov 18. Zapnutie/vypnutie a ovládanie hlasitosti |
|---|---|

Používanie DAB+ rádia

Prvé zapnutie

Prístroj zapnete otočením ovládača **zapnutie/vypnutie a hlasitosť** smerom doprava. Stlačte tlačidlo **výberu DAB**. Keď je režim DAB vybraný prvý raz, displej sa rozsvieti a zobrazí sa nápis „Welcome to DAB“.

Digitálne DAB+ rádio začne automaticky vyhľadávať stanice. Zobrazí sa obrazovka, ako je znázornené dole. Lišta signalizuje priebeh vyhľadávania.



Lišta priebehu

Symbol intenzity signálu

Keď sa vyhľadávanie dokončí, digitálne DAB+ rádio vyberie prvú dostupnú stanicu. Stanice sú v zozname uvedené v abecednom poradí.

Zoznam staníc zostáva uchovaný v pamäti, takže pri ďalšom zapnutí digitálneho DAB+ rádia sa nebude spúšťať vyhľadávanie.

Ak sa nenájdu žiadne stanice, overte si, či je vo vašej lokalite pokrytie signálom DAB.

Stanice sa dajú vyhľadať aj ručne, pozrite časť Ručné ladenie na strane 16.

Zmena DAB staníc

Stláčaním tlačidiel ► a ◀ posúvate nahor a nadol zoznam dostupných staníc. Názvy staníc sa ukazujú v 3. riadku displeja.

Keď je zobrazená požadovaná stanica, stlačte tlačidlo **SELECT** (VYBRAŤ). Digitálne DAB+ rádio sa naladí na danú stanicu.

Úprava hlasitosti

Ak chcete zvýšiť hlasitosť, otáčajte ovládaním hlasitosti smerom doprava.

Ak chcete hlasitosť znížiť, otáčajte ovládaním hlasitosti smerom doľava.

Ovládanie tónov

Ovládanie tónov sa používa na zmenu zvukového výstupu digitálneho DAB+ rádia medzi frekvenčným rozsahom vysokých (výšky) a nízkych tónov (basy).

Otáčaním ovládania smerom doprava vylepšujete vysokofrekvenčný obsah zvukového výstupu (výšky).

- Otáčaním ovládania smerom doľava vylepšujete nízkofrekvenčný obsah zvukového výstupu (basy).

Vyhľadávanie DAB staníc

Z dôvodu povahy DAB rádia sa pravidelne objavujú ďalšie stanice a služby. Ak chcete zistiť, či neboli vo vašej lokalite spustené nejaké nové DAB stanice, môžete spustiť vyhľadávanie.

Stláčením tlačidla **AUTO** aktivujete lokálne vyhľadávanie staníc.

Digitálne DAB+ rádio začne automaticky vyhľadávať stanice. Zobrazí sa obrazovka, ako je znázornené dole. Lišta signalizuje priebeh vyhľadávania a počet staníc, ktoré sa v priebehu vyhľadávania našli.

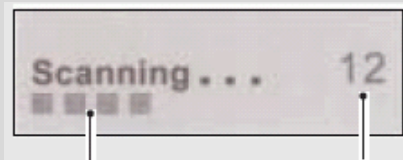

Lišta priebehu

Počet nájdených staníc

Používanie DAB+ rádia

Zobrazované symboly staníc

Pri názvoch staníc môžete vidieť rovnaké symboly. Sú definované takto:

? Zobrazené pred názvom stanice, ak stanica nie je k dispozícii, prípadne je neaktívna.

>> Zobrazené za názvom stanice znamená, že ide o primárnu stanicu so sekundárnymi službami.

<< Zobrazené za názvom stanice znamená, ide o sekundárnu stanicu.

Uloženie predvolieb DAB

Poznámka: Každé tlačidlo predvoľby uchováva dve predvoľby. Napríklad tlačidlo predvoľby 1/6 na digitálnom DAB+ rádiu uchováva predvoľby 1 až 6.

Pre ľahký prístup si môžete uložiť až DAB staníc takto:

1. Naladíte na stanicu, ktorú chcete uložiť na predvoľbu.
2. Stlačte a podržte jedno z tlačidiel predvoľby (napr. 1/6) umiestnené vo vrchnej časti digitálneho DAB+ rádia. Na druhom riadku displeja sa objaví nápis „Preset # saved“, kde # predstavuje pozíciu predvoľby.
3. Ak chcete ukladať na predvoľby 6 až 10, podržte stlačené tlačidlo SHIFT (POSUN) a potom stlačte a podržte tlačidlo požadovanej predvoľby. Ak ste už na danú predvoľbu uložili DAB stanicu, bude nahradená novou stanicou.

Výber predvolenej stanice

Ak chcete vybrať predvoľby 1 až 5, stlačte príslušné tlačidlo predvoľby.

Ak chcete vybrať predvoľby 6 až 10, podržte stlačené tlačidlo **SHIFT** (POSUN) a potom stlačte príslušné tlačidlo predvoľby.

Ak na niektorej predvoľbe ešte nie je uložená žiadna DAB stanica, zobrazí sa nápis „Empty preset“. Po niekoľkých sekundách sa displej vráti na predtým zvolenú stanicu.

Vynulovať

Takto môžete odstrániť všetky predvolené stanice a vrátiť digitálne DAB+ rádio na predvolené nastavenia:

1. Stlačte a podržte tlačidlo **MENU** (PONUKA).
2. Na displeji sa zobrazí nápis „Press SELECT to confirm reset...“
3. Stlačte tlačidlo **SELECT** (VYBRAŤ). Na displeji sa zobrazí nápis „Welcome to DAB“ a spustí sa nové vyhľadávanie staníc.

Digitálne DAB+ rádio bude obnovené do výrobcom predvolené stavu.

Ak nechcete vynulovať digitálne DAB+ rádio, počkajte niekoľko sekúnd bez stlačenia tlačidiel a digitálne DAB+ rádio sa vráti do predchádzajúceho prevádzkového stavu.

Používanie DAB+ rádia

Zmena zobrazovaných informácií DAB

Môžete zmeniť informácie, ktoré sa zobrazujú na treťom riadku displeja pri počúvaní DAB stanice. Majte na pamäti, že tieto informácie nie sú k dispozícii pri počúvaní tradičných staníc AM/FM. Existuje sedem typov informácií, ktorú sú k dispozícii. Uvádzame príklady napravo od jednotlivých typov informácií. Zobrazované informácie zmeníte tak, že budete opakovanne stláčať tlačidlo displeja.

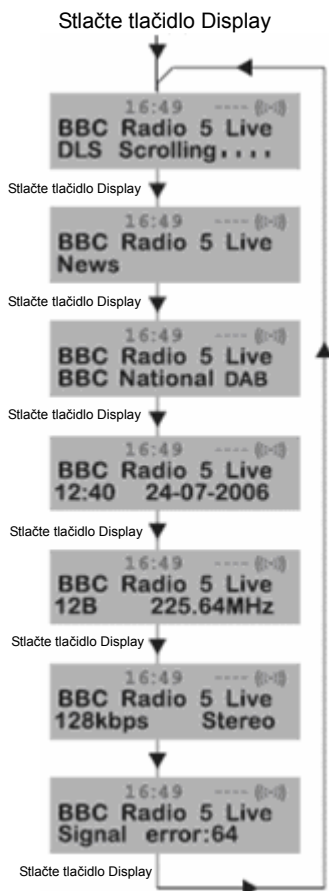

Dynamický segment menovky (DLS)

Posúvajúce sa textové informácie, ktoré poskytujú DAB stanica. Môžu byť zostavené z informácií o hudobných tituloch alebo podrobnosti o programe, poskytuje ich vysielateľ.

Typ programu (PTY)

Popis typu programu, ktorý poskytuje DAB stanica a uvádza ho vysielateľ.

Názov multiplexu

Zobrazuje multiplex, čo je vysielanie programu, ktorý počúvate.

Čas a dátum

Zobrazuje čas a dátum. Tieto údaje poskytuje vysielateľ, takže sú presné.

Kanáal a frekvencia

Zobrazuje číslo kanála a prenosovú frekvenciu.

Informácie o signáli

Zobrazuje prenosovú rýchlosť digitálneho signálu a režim signálu.

Chybová frekvencia signálu

Ak prenosový signál obsahuje chyby, systém použije opravu.

Množstvo opravy signálu sa môže zobrazovať ako číselná hodnota od 0 do 99. Keď sa hodnota zvyšuje, budete počuť zníženie kvality signálu.

Ak chcete príjem vylepšiť, skúste upraviť polohu antény.

Používanie DAB+ rádia

Používanie systému ponuky

Tlačidlo **MENU** (PONUKA) umožňuje zmeniť niektoré možnosti systému na digitálnom DAB+ rádiu. Možnosti sú usporiadané v štruktúre ponuky, ako je znázornené ďalej.

Stlačením tlačidla **MENU** (PONUKA) otvorte ovládanie ponuky. Možnosti sú opísané ďalej.

Poradie staníc

Táto funkcia umožňuje určiť, ako sú pri listovaní zoznamom staníc usporiadané stanice.

1. Stlačením tlačidla **MENU** (PONUKA) otvorte ovládanie ponuky.
2. Stláčajte tlačidlá **▶** alebo **◀**, kým sa neobjaví položka „Station order“.

3. Stlačením tlačidla **SELECT** (VYBRAŤ) otvorte položku „Station order“.

4. Pomocou tlačidla **▶** alebo **◀** zobrazte požadovanú možnosť.

Dostupné možnosti sú opísané ďalej.

Alfanumerický

Toto je predvolené nastavenie. Stanice sú usporiadané v číselnom a potom abecednom poradí.

5. Stlačením tlačidla **SELECT** (VYBRAŤ) potvrdíte.

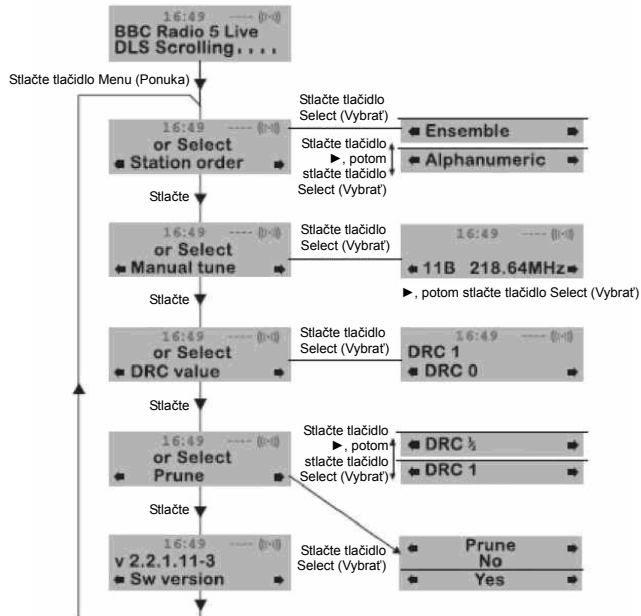

Používanie DAB+ rádia

Ručné ladenie

Môžete ručne naladiť na určitý kanál/frekvenciu a pridať ich do zoznamu staníc.

Táto funkcia sa dá využiť na dosiahnutie optimálneho príjmu na určitom kanáli/frekvencii. Berie sa pri tom do úvahy poloha antény.

1. Stlačením tlačidla **MENU** (PONUKA) otvorte ovládanie ponuky.
2. Stláčajte tlačidlo ► alebo ◀, kým sa nezobrazí položka „Manual tune“.
3. Stlačením tlačidla **S SELECT** (VYBRAŤ) otvorte položku „Manual tune“.
4. Pomocou tlačidla ► alebo ◀ vyberte požadovaný kanál/frekvenciu
5. Stlačte tlačidlo **SELECT** (VYBRAŤ).

Na druhom riadku displeja sa zobrazí obdĺžnik. Poloha tohto obdĺžnika označuje intenzitu signálu (čím viac vpravo, tým je signál intenzívnejší).

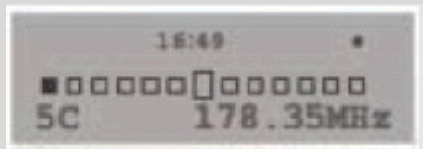

6. Upravte polohu antény tak, aby ste dosiahli optimálnu intenzitu signálu.
7. Stlačením tlačidla **SELECT** (VYBRAŤ) potvrďte.

Verzia

Uvádza sa len pre informáciu technikovi v prípade nežiaduceho stavu, kedy je potrebný servis.

Stlačením tlačidla **MENU** (PONUKA) otvorte ovládanie ponuky.

Stláčajte tlačidlo ► alebo ◀, kým sa nezobrazí položka „Sw version“.

Číslo verzie sa zobrazí v 2. riadku.

Ovládanie dynamického rozsahu

DRC pridáva alebo odstraňuje stupeň kompresie na vyrovnanie rozdielov rádiových staníc v dynamickom rozsahu. Stanica napríklad vysiela populárnu hudbu, pri ktorej môže byť použitá vysoká úroveň kompresie, pretože dôraz sa kladie na konštantnú vysokú úroveň počúvania, zatiaľ čo stanica vysiela klasickú hudbu má malú alebo žiadnu kompresiu, pretože poslucháči potrebujú v hudbe počuť detailne všetky vysoké a nízke tóny.

Sú tri úrovne kompresie:

- **DRC 0:** nepoužíva sa žiadna kompresia.
- **DRC 1:** používa sa maximálna kompresia (toto je predvolené nastavenie).
- **DRC 1/2:** používa sa stredná kompresia.

Najlepší spôsob určenia, ktoré toto nastavenie vám najviac vyhovuje, je skúšať ich s rôznym zdrojovým materiálom.

1. Stlačením tlačidla **MENU** (PONUKA) otvorte ovládanie ponuky.
2. Stláčajte tlačidlo ► alebo ◀, kým sa nezobrazí položka „DRC value“.
3. Stlačením tlačidla **SELECT** (VYBRAŤ) otvorte položku „DRC value“. Aktuálna úroveň DRC bude zobrazená na druhom riadku displeja.
4. Stlačením tlačidla ► zvolte spomedzi troch hodnôt DRC. Dostupné možnosti sa zobrazujú v 3. riadku displeja.
5. Keď sa zobrazí požadovaná hodnota DRC, stlačením tlačidla **SELECT** (VYBRAŤ) potvrďte. Okamžite by ste mali počuť rozdiel v kompresii.
6. Obmedzená stanica.

- Nie
- Áno

Používanie AM/FM rádia

Prepnutie do režimu AM/FM

Ak je digitálne DAB+ rádio v režime DAB, stlačte tlačidlo požadovaného frekvenčného pásma (AM alebo FM). Ak nebola naladená stanica, budete počuť šum na pozadí. Na displeji sa zobrazuje to, čo vidíte ďalej.

Ladenie rádia

Ak chcete naladiť rozhlasovú stanicu, otáčajte ovládačom ladenia doľava alebo doprava, kým nebude ukazovateľ na značke požadovanej frekvencie (pozrite dole).

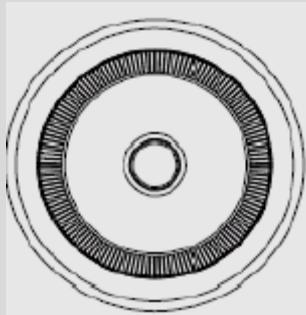

Keď je ukazovateľ vodorovný, dosiahli ste začiatok alebo koniec frekvenčného rozsahu. Nepokúšajte sa nasilu otáčať ďalej v tom istom smere.

Ovládanie hlasitosti

Keď je digitálne DAB+ rádio zapnuté, otáčaním ovládania hlasitosti doprava zvyšujete hlasitosť. Otáčaním doľava hlasitosť znižujete.

Ovládanie tónov

Ovládanie tónov sa používa na zmenu zvukového výstupu digitálneho DAB+ rádia medzi frekvenčným rozsahom vysokých (výšky) a nízkych tónov (basy).

Otáčaním ovládania smerom doprava vylepšujete vysokofrekvenčný obsah zvukového výstupu (výšky).

Otáčaním ovládania smerom doľava vylepšujete nízkofrekvenčný obsah zvukového výstupu (basy).

Používanie vstupu AUX

Signál z iného systému domácej zábavy je možné pripojiť k digitálnemu rádiu cez konektor 3,5 mm vstup AUX, ktorý je umiestnený na pravej strane digitálneho rádia.

Budete potrebovať stereo kábel s konektormi zodpovedajúcimi zásuvkám na druhom audio zariadení.

Nastavte požadovanú úroveň hlasitosti otáčaním ovládania hlasitosti na digitálnom rádiu.

Riešenie problémov

Ak sa domnievate, že digitálne DAB+ rádio nefunguje správne, najprv skontrolujte nasledujúce body.

Z rádia nepočuť žiadny zvuk

Skontrolujte, či nie je hlasitosť nastavená na minimum.

Uistite sa, či rádio môže vyhľadať stanice DAB/AM/FM.

Na displeji sa zobrazuje nápis „no services available“ v režime DAB

Uistite sa, či je vo vašej lokalite pokrytie signálom DAB.

Skúste upraviť polohu antény alebo umiestnenie rádia.

Slabý príjem

Ako pri všetkých rádiových službách, môžu byť oblasti so slabým signálom, ktorý môže spôsobiť zlý príjem. Postupujte podľa pokynov uvedených v časti Ručné ladenie na strane 16, nastavte anténu a sledujte intenzitu signálu, kým nedosiahnete optimálnu úroveň. Ak je príjem stále zlý, skúste zmeniť umiestnenie rádia – dajte ho do inej časti miestnosti.

Prístup k sekundárnym službám nie je možný

V dobe publikovania tohto návodu nie je v Austrálii k dispozícii veľa sekundárných služieb. Ich počet sa bude zvyšovať s rastúcim počtom spustených vysielaní DAB staníc. Ak je k dispozícii stanica so sekundárnou službou, vedľa názvu stanice sa bude zobrazovať indikátor sekundárných služieb „»“.

Displej je prázdny, je tam nápis „SERVICE OFF AIR“

Môže k tomu dôjsť, ak vysielateľ zmení názov služby alebo odstráni názov počas počúvania stanice. Rádio sa pokúsi stanicu naladiť znova. Prípadne môžete spustiť vyhľadávanie stlačením tlačidla **AUTO**.

Nepočujem zvolenú stanicu

Stanica, ktorú počúvate, sa zobrazuje na displeji v 2. riadku. 3. riadok obsahuje vybranú možnosť, ale stlačením tlačidla **SELECT** (VYBRAŤ) naladíte na požadovanú stanicu.

Niektoré stanice sú skreslené

Je to spôsobené slabým signálom. Upravte polohu antény, aby ste dosiahli maximálnu intenzitu signálu.

Ak problém pretrváva, obráťte sa na predajcu alebo na zákaznícku linku.

ČISTENIE A ÚDRŽBA

- Dodržiavajte tiež bezpečnostné odporúčania.
- Pred čistením vždy vyťahnite napájaciu zástrčku.
- Obal prístroja čistite mäkkou a navlhčenou tkaninou a saponátom.
- Nikdy nepoužívajte drsné čistiace prostriedky ani ostré náčinie.

Bezpečnostné opatrenia:



V rámci zníženia rizika úrazu elektrickým prúdom môže tento výrobok otvárať VÝHRADNE poverený technik, ak je potrebný servisný zásah. Ak sa vyskytne nejaký problém, odpojte výrobok a ostatné zariadenia z elektrickej siete. Nevystavujte výrobok pôsobeniu vody alebo vlhkosti.

Údržba

Výrobok čistite len suchou tkaninou.

Nepoužívajte čistiace prostriedky ani brúsne materiály.

Záruka

Akékoľvek zmeny alebo úpravy výrobku majú za následok neplatnosť záruky. Nemôžeme prijať zodpovednosť za poškodenie spôsobené nesprávnym používaním výrobku.

Vyhlasenie

Vzhľad a technické údaje môžu byť bez oznámenia zmenené. Všetky logá, značky a názvy výrobkov sú ochranné známky alebo registrované ochranné známky príslušných vlastníkov a ako také ich uznávame.

Likvidácia



- Tento výrobok musí byť pred likvidáciou odovzdaný na osobitné zberné miesto.
- Nezahadzujte tento výrobok spolu s bežným domovým odpadom.
- Ďalšie informácie vám poskytne predajca alebo miestny úrad zodpovedný za nakladanie s odpadom.

Tento výrobok bol vyrobený a dodaný v súlade so všetkými príslušnými predpismi a smernicami platnými pre všetky členské štáty Európskej únie. Je tiež v súlade so všetkými normami a predpismi platnými v krajine, kde sa predáva.

Formálna dokumentácia je k dispozícii na vyžiadanie. Okrem iného sem patrí: Vyhlásenie o zhode (a identite výrobku), Bezpečnostný materiálový list a správa o testovaní výrobku.

So žiadosťou o podporu sa obráťte na zákaznícku službu:

cez webovú stránku: <http://www.nedis.com/en-us/>

e-mailom: service@nedis.com

telefonicky: +31 (0)73-5993965 (v pracovnom čase)

NEDIS B.V., De Tweeling 28, 5215 MC 's-Hertogenbosch, THE NETHERLANDS