

Manual de Instalação

Ventiladores de Teto *Linha Tradicional*



Fotos ilustrativas.



Nesta marca você pode confiar

APRESENTAÇÃO

Os ventiladores de teto da LINHA TRADICIONAL são desenvolvidos para oferecer ao usuário o melhor desempenho e a maior qualidade. O novo desenho oferece nova opção para decoração de ambientes.

Testados cuidadosamente em nossa fábrica, asseguram perfeita garantia de qualidade.

Este manual é referente aos modelos: Lestia, Caribe, Eco Rio, Itapoã, Kids, Marbela, Paris, Pera New, Simum, Tramontana e Tramontana Stilo.

RELAÇÃO DE COMPONENTES

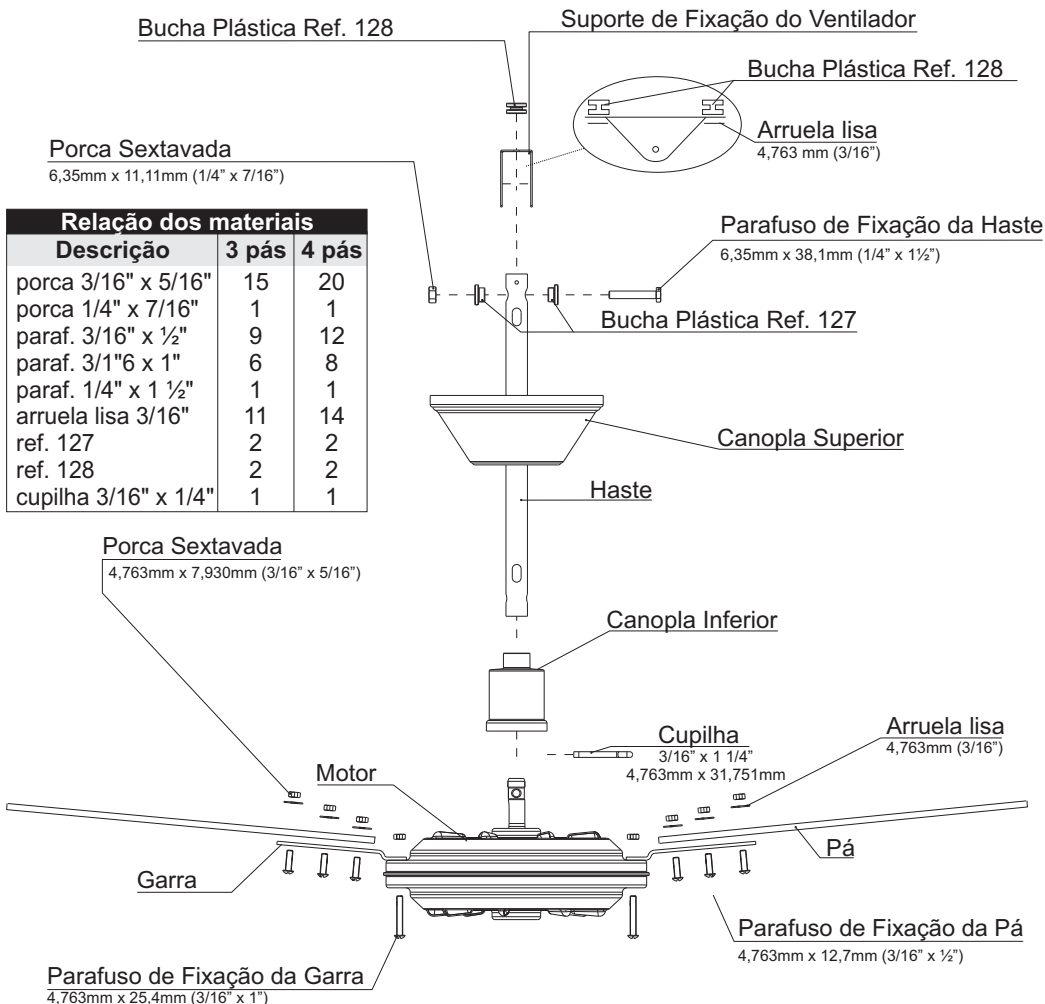

1 – Antes de instalar o ventilador de teto

Para maior segurança:

O local de instalação do ventilador de teto deverá suportar uma carga de 25 Kg;

As pás do ventilador deverão estar a uma altura igual ou superior a 2,3m acima do piso e distância mínima de 0,5m das paredes;

A instalação do ventilador deverá ser feita em um local protegido de goteiras e vazamentos.

⚠ ATENÇÃO

Não instalar o ventilador de teto em caixa de passagem plástica, pois há risco de queda.

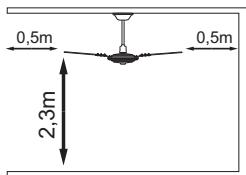

Instruções importantes

As pás do ventilador deverão estar a uma altura igual ou superior a 2,3m acima do piso e distância mínima de 0,5m das paredes.

Para maior segurança e conforto, recomendamos que a montagem e a instalação elétrica do seu ventilador de teto Tron, seja feita por um técnico profissional qualificado.

Estes detalhes não são de responsabilidade do fabricante, mas sim do instalador.

Exija instalador capacitado.

2 – Instalação do ventilador

2.1 – Instalação do suporte de fixação do ventilador

Para fixar o suporte, insira as buchas de amortecimento de ruído nos furos ao longo do suporte.

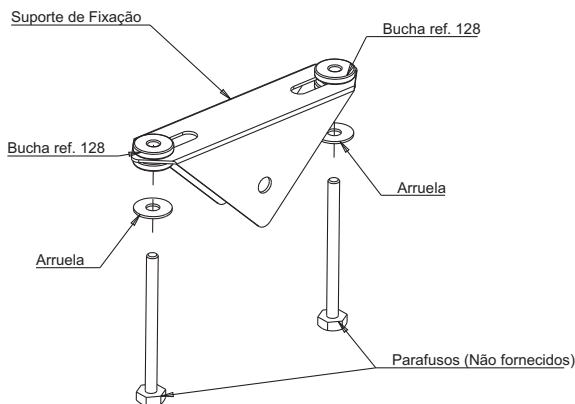

⚠ ATENÇÃO

Os parafusos não devem apertar as buchas de amortecimento de ruído, pois anulará a função das mesmas.

Instalações

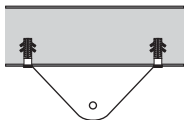

Fixação em laje

Para instalar o suporte de fixação em laje, utilize duas buchas S-10 e prenda com dois parafusos com rosca soberba de 6mm x 50mm.

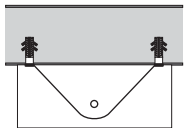

Laje com caixa metálica

Colocar o suporte de fixação na própria caixa utilizando buchas S-10 e parafusos com rosca soberba de 6mm x 50mm.

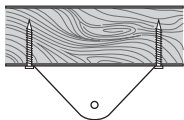

Viga de madeira

Fazer dois furos na madeira e fixar o suporte com dois parafusos de rosca soberba de 6mm x 50mm.

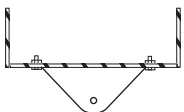

Em viga de ferro

Fazer dois furos passantes de 7mm de diâmetro e fixar o suporte com dois parafusos de 6,35mm (1/4") e porcas de 6,35mm (1/4").

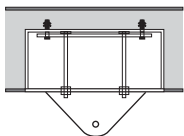

Em caixas de passagem com travessa adicional

Prender o suporte de fixação com parafusos e porcas de 6,35mm (1/4") em uma barra de ferro chato de no mínimo 3mm de espessura e 25mm de largura. Colocar a barra de ferro chato já com suporte na própria caixa de passagem utilizando buchas S-10 com seus respectivos parafusos.

⚠ ATENÇÃO

- 1) Não instalar o ventilador de teto em caixa de passagem plástica.
- 2) O local de instalação do ventilador de teto deverá suportar uma carga de 25 Kg.

2.2 – Montagem do Motor



Coloque as garras sobre o motor com a inclinação voltada para cima e fixe-as utilizando os parafusos juntamente com as porcas. Certifique-se de que estejam bem apertados.

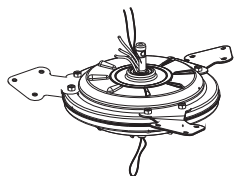

Passo o cabo preto e cinza pelo furo do eixo do motor até sair pela parte de baixo (somente para ventiladores com lustre).

2.3 – Montagem da haste

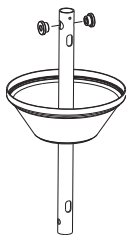

Insira a canopla superior na extremidade superior da haste.
 Fixe as buchas de amortecimento de ruído (Ref. 127) nos furos laterais da haste.

⚠ ATENÇÃO

A parte superior da haste contém o símbolo terra (⏚)



Insira a canopla inferior na extremidade inferior da haste.

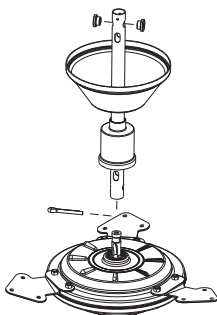

Encaixe a haste no eixo do motor, insira a cupilha e abra as pontas de forma que ela abrace a haste.

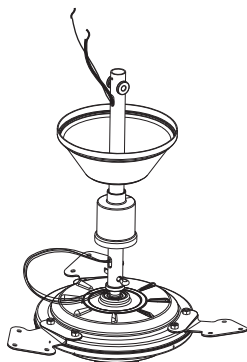

Passes os cabos elétricos do motor e da lâmpada pelo furo lateral inferior da haste e retire-os pelo furo lateral superior.

2.4 – Montagem das pás

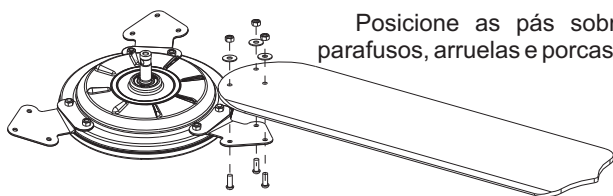

Posicione as pás sobre as garras e fixe-as utilizando os parafusos, arruelas e porcas.

2.5 – Montagem do Lustre Itapoã / Pera New / Tramontana

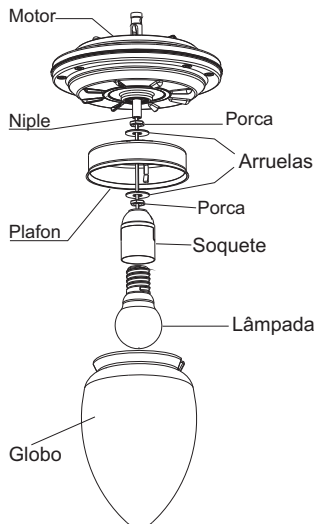

Insira o niple no motor, passando os cabos cinza em seu núcleo. Aperte-o com a porca sextavada 9,525mm x 4mm (3/8" x 5/32").
Coloque a arruela lisa 9,525mm (3/8"), em seguida insira o plafon no niple.

Coloque outra arruela lisa e aperte com a porca 9,525mm x 4mm (3/8" x 5/32").

Certifique-se de que esteja bem apertada.

Ligue os cabos cinza no soquete.

Aparafuse o soquete tomando o cuidado para não torcer os fios.

Coloque a lâmpada e fixe o globo utilizando as travas laterais do plafon.

⚠ ATENÇÃO

Nos ventiladores da Linha Tradicional utilize lâmpadas incandescentes de no máximo 60W, ou lâmpadas fluorescentes eletrônicas de no máximo 15W, com tensão compatível a do ventilador de teto.
Lâmpada(s) não acompanham o produto.

Kids

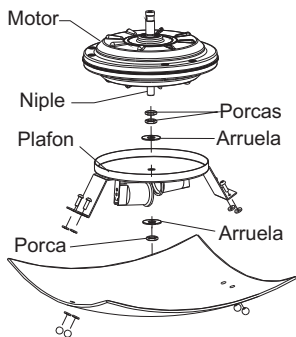

Insira o niple no motor, passando os cabos cinza em seu núcleo. Aperte-o com a porca sextavada 9,525mm x 4mm (3/8" x 5/32").

Insira uma porca sextavada 9,525mm x 4mm para ajuste de altura, coloque a arruela lisa seguido do plafon.

Insira outra arruela lisa e aperte com a porca sextavada 9,525mm x 4mm.

Faça as ligações do soquete, utilizando os cabos do plafon.

Posicione o vidro no plafon e prenda-o com os quatro parafusos. Certifique que estejam bem presos.

Marbela / Tramontana Stilo

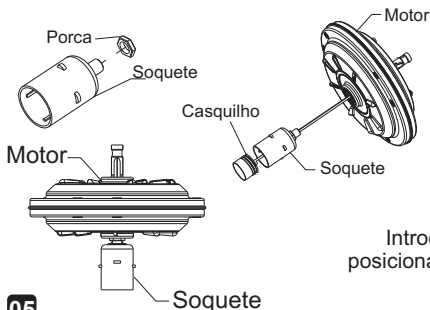

Insira a porca sextavada na rosca do soquete. Coloque o soquete na parte inferior do motor e aperte até que fique firme.

Após a fixação, faça as ligações dos cabos cinzas nos bornes do casquilho de forma que fiquem bem presos.

Introduza o casquilho no corpo do soquete, observando o guia de posicionamento e após estar posicionado, aparafuse-o no soquete.

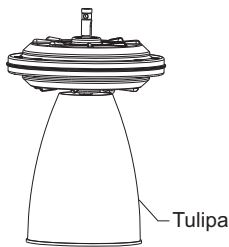

Com o soquete fixo no motor, encaixe a tulipa no soquete e gire-o até travar.

Lestia

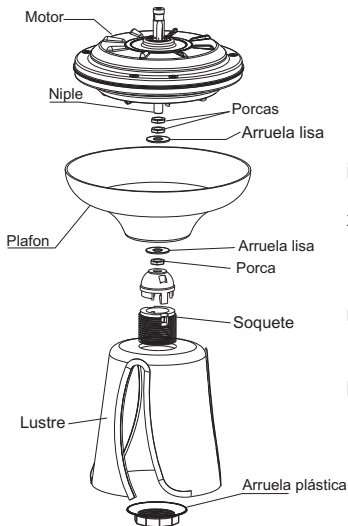

Insira o niple no motor e passe os cabos cinza em seu núcleo. Aperte-o com a porca sextavada 9,525mm x 4mm (3/8" x 5/32").

Coloque outra porca e uma arruela lisa 9,525mm (3/8"), em seguida insira o plafon no niple.

Coloque outra arruela lisa e aperte com a porca 9,525mm x 4mm (3/8" x 5/32").

Certifique-se de que esteja bem apertado.

Faça a ligação dos cabos cinza no soquete, trave-o na base e insira no niple.

Posicione a tulipa lenço e aperte com a arruela plástica para pendente.

Certifique-se de que esteja bem apertado.

Simum

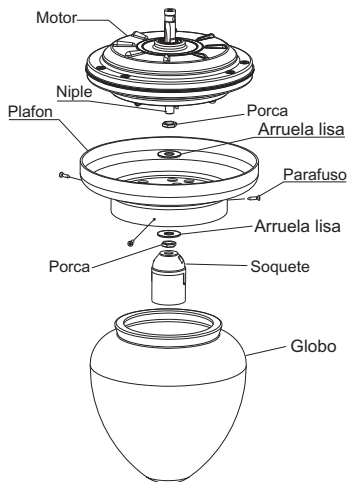

Insira o niple no motor e passe os cabos cinza em seu núcleo. Aperte-o com a porca sextavada 9,525mm x 4mm (3/8" x 5/32").

Coloque uma arruela lisa 9,525mm (3/8"), em seguida insira o plafon no niple.

Coloque outra arruela lisa e aperte com a porca 9,525mm x 4mm (3/8" x 5/32").

Certifique-se de que esteja bem apertado.

Faça a ligação dos cabos cinza no soquete da lâmpada.

Insira o globo no plafon e fixe com os três parafusos.

Caribe / Paris

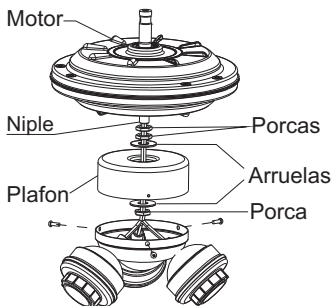

Insira o niple no motor, passando os cabos cinza em seu núcleo. Aperte-o com a porca sextavada 9,525mm x 4mm (3/8" x 5/32").

Insira uma porca sextavada 9,525mm x 4mm para ajuste de altura, coloque a arruela lisa seguido do plafon.

Insira outra arruela lisa e aperte com a porca sextavada 9,525mm x 4mm (3/8" x 5/32").

Instale os cabos de alimentação das lâmpadas com os cabos do lustre. Isole-os com fita isolante e aparafuse-o juntamente com o plafon.

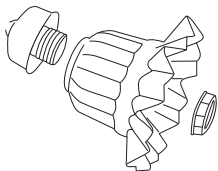

Insira a tulipa no suporte do soquete. Posicione a arruela zincada e rosqueie a tampa do soquete. Certifique-se que as lâmpadas estejam bem presas.

⚠ ATENÇÃO

Não tocar com as mãos nas pás do ventilador de teto, isso pode provocar acidentes. Crianças não devem operar o ventilador de teto sem acompanhamento.

Caso o ventilador de teto pare de funcionar por qualquer motivo, deve ser desligado pelo interruptor e a Assistência Técnica deve ser consultada.

2.6 – Fixação do ventilador

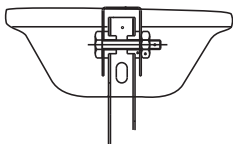

Encaixe a haste no suporte de fixação e fixe o ventilador utilizando o parafuso juntamente com a porca.

Manter a canopla superior afastada do teto aproximadamente 5mm. A canopla inferior deverá ter a mesma folga em relação ao motor.

⚠ ATENÇÃO

O parafuso não deve ser apertado no suporte até comprimir a bucha ao ponto de travar o movimento entre o suporte e a haste.

3 – Manutenção

Durante qualquer manutenção no ventilador de teto, incluindo a substituição de lâmpadas queimadas, a chave geral deverá ser desligada. Não é necessário o uso de óleo lubrificante nos rolamentos do motor, os mesmos já vem com graxa especial de fabricação.

Nunca inverter o sentido da rotação do ventilador antes que ele esteja totalmente parado. Ao fazer a limpeza no ventilador, utilize preferencialmente pano seco e ao retomar as pás para limpeza, recolocá-las na mesma posição evitando o deslocamento. É aconselhável a verificação a cada 6 meses dos parafusos utilizados no ventilador, lustres e vidros para que sejam bem fixados e não causem barulho.

4 – Esquema de ligação elétrica

⚠ ATENÇÃO - RISCO DE CHOQUE ELÉTRICO

Antes de iniciar a montagem do aparelho, certifique-se de que a chave geral da instalação esteja desligada e se a tensão de alimentação é compatível com a do aparelho.

a) O desligamento do ventilador de teto deve ser incorporado à fiação fixa, se não houver outro meio de desligamento.

b) O fio terra deverá ser ligado a um condutor de proteção de instalação conforme a norma NBR 5410.

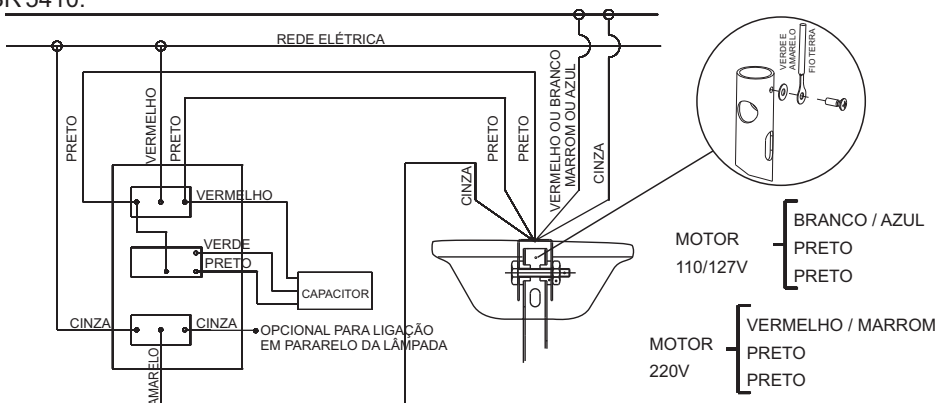

VENTILADOR COM CHAVE DE REVERSÃO

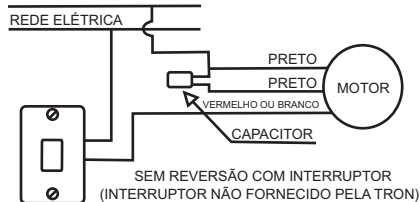
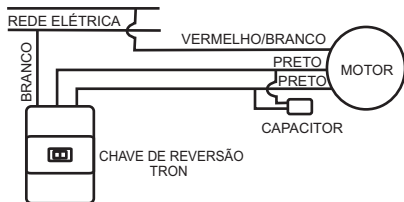

DADOS TÉCNICOS

Tensão	127V	220V
Frequência	60 Hz	60 Hz
Potência	130 W	130 W
Classe de isolamento	H	H
Classe de proteção	IPX0	IPX0
Classe do aparelho	01	01
Clima tropical	T	T
Capacitor	3,5 + 5 μ F ou 8,5 μ F	1,3 + 1,7 μ F ou 3 μ F
Diâmetro Lestia / Simum / Tramontana	970 mm	970 mm
Diâmetro Caribe / Itapoã / Paris / Kids	1030 mm	1030 mm
Diâmetro Pêra New / Marbela	980 mm	980 mm
Diâmetro Eco Rio	960 mm	960 mm
Diâmetro Tramontana Stilo	970 mm	970 mm
Rotação Lestia / Simum / Tramontana	470 RPM	470 RPM
Rotação Caribe / Itapoã / Paris / Kids (max)	518 RPM	518 RPM
Rotação Pêra New / Marbela (max)	486 RPM	486 RPM
Rotação Eco Rio (max)	584 RPM	584 RPM
Tramontana Stilo (max)	470 RPM	470 RPM

5 – Problemas e Soluções

VENTILADOR - LINHA TRADICIONAL

Problema	Causa	Solução
Ruído	<ol style="list-style-type: none"> 1) Globo de vidro vibrando. 2) Ressonância no teto. 3) Canopla superior encostada no teto. 4) Controle de velocidade tipo dimmer. 5) Lâmpada vibrando. 6) Soquete solto. 7) Pás com fixação invertida (Pega no lustre). 	<ol style="list-style-type: none"> 1) Verificar o ajuste do globo de vidro e se as arruelas de borracha do bojo foram colocadas corretamente. 2) Verificar se as buchas plásticas do suporte de fixação e da haste estão colocadas. 3) Desencostar a canopla superior do teto. 4) Utilizar controle original Tron. 5) Aumentar pressão da mola que sustenta a lâmpada. 6) Reapertar o parafuso que prende o soquete. 7) Fixar as pás na posição correta.
Desbalanceado	<ol style="list-style-type: none"> 1) Aperto do parafuso no suporte de fixação. 2) Diferença de altura das pás com relação ao teto. 	<ol style="list-style-type: none"> 1) O parafuso que prende a haste do ventilador no suporte deve garantir ao ventilador um movimento pendular. 2) Medir se a distância das pontas das pás até o teto estão iguais. Caso não estejam, ajustar manualmente forçando as garras (não forçar pelas pás para evitar quebras). Raramente permanece o deslocamento, caso isto ocorra, resolva-se adicionando peso nas pás através de arruelas fixadas com percevejos.

TERMO DE GARANTIA

O Ventilador de teto TRON tem a partir de sua emissão da Nota Fiscal do consumidor 12 meses de garantia.

A garantia é dada ao produto exclusivamente contra eventuais defeitos decorrentes de fabricação, projeto, montagens e/ou quaisquer outros vícios de qualidade que o tornem impróprio ou inadequado ao uso regular.

A garantia do produto compreende a mão-de-obra e substituição de peças no reparo de defeitos devidamente constatados pela Assistência Técnica Autorizada TRON, sendo de fabricação.

A garantia não abrangerá:

- 1 - Instalação incorreta do produto, o uso inadequado, tais como, modificações estéticas, maus tratos;
- 2 - Produtos com sinais de violações;
- 3 - Se na instalação não forem observadas as especificações do manual de instalação do produto, assim como, balanceamento, verificação de voltagem compatível com a do produto;
- 4 - Peças sujeitas ao desgaste natural, sendo: rolamentos, buchas, pinturas, zincagem e pás.

A garantia não cobre:

- 1 - Despesas com instalação do produto, remoção, reinstalação, deslocamento para atendimento pela Assistência Técnica Autorizada TRON;
- 2 - Peças danificadas em consequência de manuseio e instalação do produto, quedas ou atos naturais (chuva, raios, inundações etc).

Importante

Para a comprovação desse prazo, o consumidor deverá apresentar este termo de garantia devidamente preenchido, e/ou a 1ª via da Nota Fiscal de compra, ou documento fiscal equivalente, desde que identifique o produto.

Em caso do não atendimento ao consumidor por parte da Empresa Revendedora, entrar em contato imediatamente com a Fábrica.

A TRON responde apenas pela qualidade do produto, não sendo responsável por eventuais acidentes ou danos causados por instalação ou mau uso.

ATENÇÃO

É responsabilidade exclusiva do consumidor comprovar que o aparelho a ser substituído se encontra dentro do prazo de garantia, mediante a apresentação do "Termo de Garantia". A TRON responde apenas pela qualidade do produto, não sendo responsável por eventuais acidentes ou danos causados por instalação ou mau uso.

Faturado em ___/___/___ sob Nota Fiscal nº _____

Vendedor/Revendedor _____



tron®

RAMON NOBALDOS - (17) 3522-4453



Nesta marca você pode confiar

Tron - Industrial, Refrigeração e Eletrônica Ltda.

Av. Miguel Stéfano, 410 - Distrito Industrial

Telefax: (17) 3531-7900

CEP 15803-095 - Catanduva - SP - Brasil

Home Page: www.tron.ind.br

E-mail: tron@tron.ind.br