

4 - Painel de Banho Peneda

ASTRA

8 - Encaixe os **suportes** (L) - presos na parte de trás do produto - nas chapas de sustentação já instaladas na parede do banheiro.

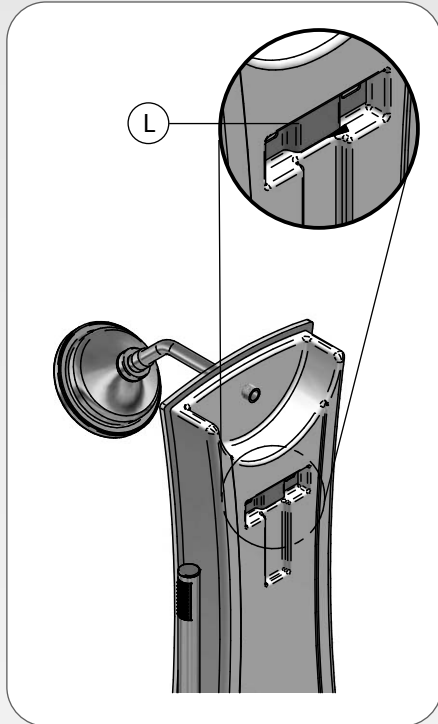

9 - Para obter um melhor acabamento, é recomendado vedar o espaço entre a parede do banheiro e o PAINEL DE BANHO PENEDA com produto à base de silicone ou similar.

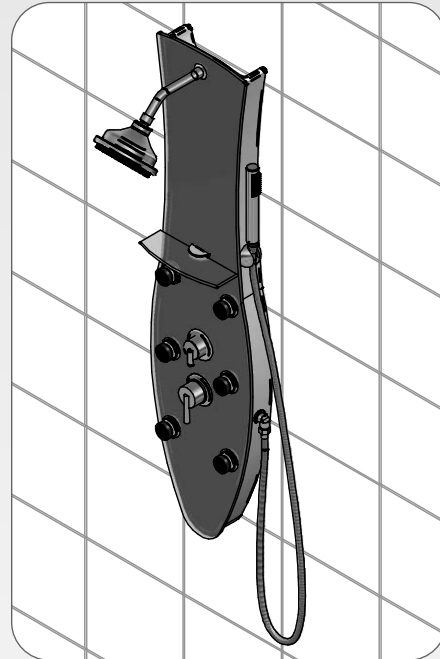

MI.HV4 - Fev/2014

Recomendações

Limpar a superfície do PAINEL DE BANHO PENEDA com um pano úmido e detergente neutro. Nunca utilizar álcool; produtos à base de cloro ou amônia; abrasivos (sapólio, esponja de aço etc.); solventes (acetona, éter, benzina etc.).

SAC 0800.165051
www.astra-sa.com.br

ASTRA

ASTRA S/A Indústria e Comércio
Rua Colégio Florence, 59 - Jd. Primavera - Cx. Postal: 172
CEP: 13209-700 - Jundiaí - SP - Brasil - Tel.: (11) 4583-7777
C.N.P.J. 50.949.528/0001-80 - Inscr. Est. 407.002.572.119

ASTRA

Painel de Banho Peneda

Manual de Instalação

O objetivo deste manual é colocar à disposição do usuário as principais informações sobre a instalação e manutenção do PAINEL DE BANHO. São informações que facilitam a instalação, funcionamento e conservação. Lembrando que a instalação adequada do produto é condição fundamental para o seu bom funcionamento. Portanto, procure sempre um profissional habilitado e de confiança, para garantir uma instalação satisfatória.

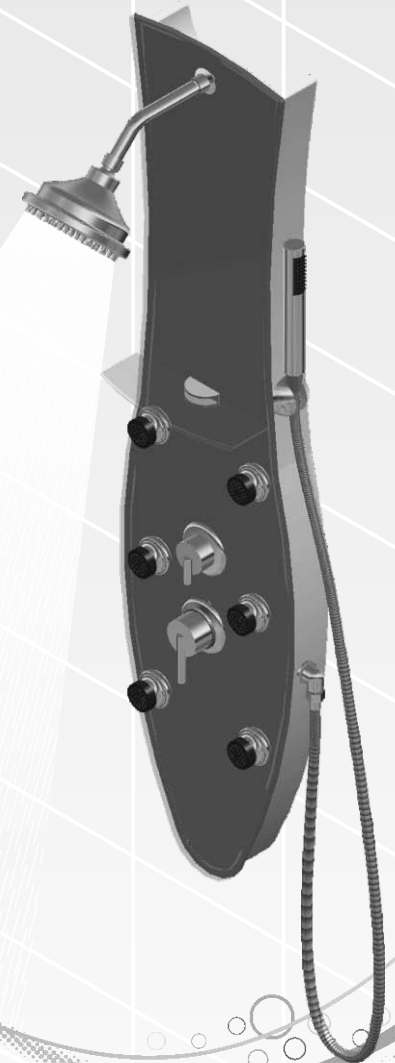

Montagem do Chuveiro

- 1 - Encaixe a **peça (B)** no **chuveiro (A)**; depois coloque a **arruela de vedação (C)**. Rosqueie a **peça (D)** e também o **prolongador (E)**. Conecte o conjunto na conexão presa ao produto.

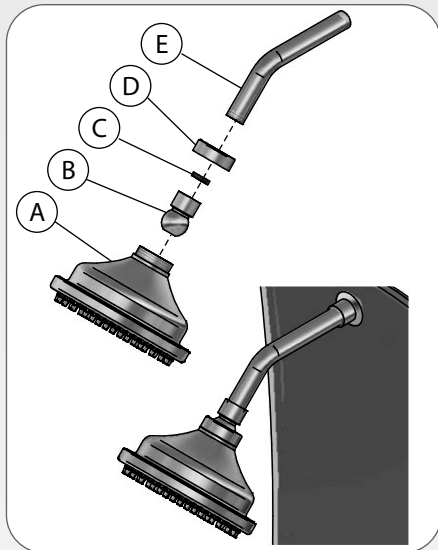

Montagem da Prateleira

- 2 - Prenda a **prateleira de vidro (F)** no **suporte (G)** - já fixado no produto.

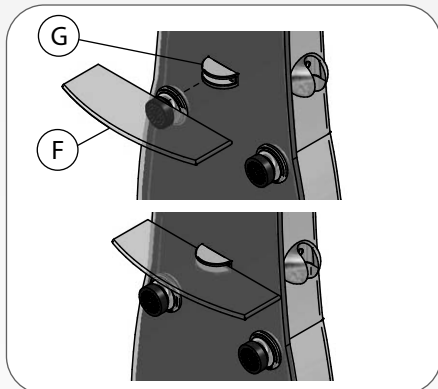

Montagem da Ducha de Mão

- 3 - Coloque a **arruela de vedação (I)** dentro da canopla de fixação; e rosqueie a **mangueira flexível (J)** na **ducha de mão (H)**.

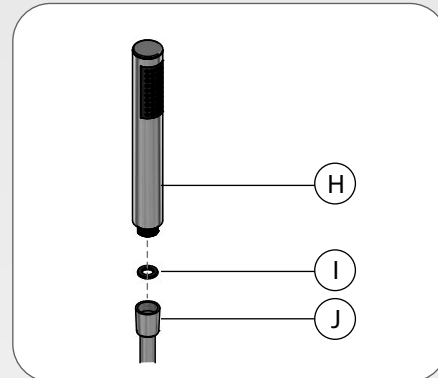

- 4 - Encaixe o outro lado da mangueira flexível (J) no **conector da entrada de água (K)** da ducha de mão, colocando também a arruela de vedação (I).

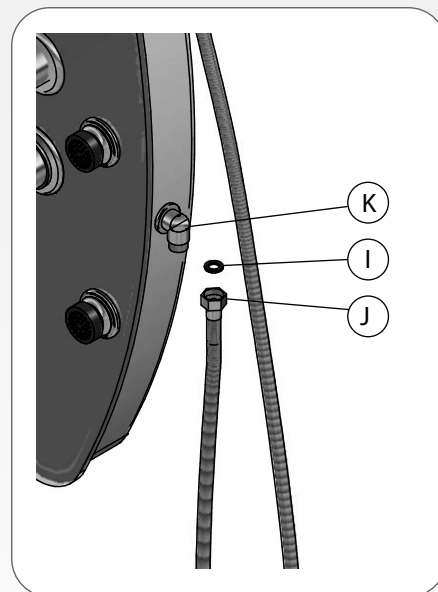

Instalação

Para perfeito funcionamento do painel, verifique as seguintes especificações:

- Rede pressurizada de 25 mca (metros de coluna d'água).
- Vazão de 16 l/min (litros por minuto).
- É indispensável que os pontos de água fria e quente estejam dentro das dimensões corretas. Se necessário, reposicione-os.

- 5- Utilizando um lápis, faça a marcação dos furos na parede - usando broca de vídea de Ø 6mm - e fixe as duas chapas de sustentação.

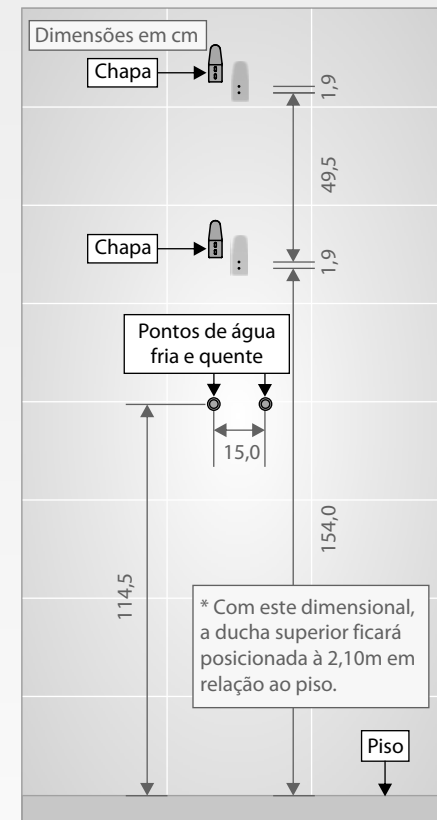

- 6 - Veja a sequência correta para fixação das chapas de sustentação:

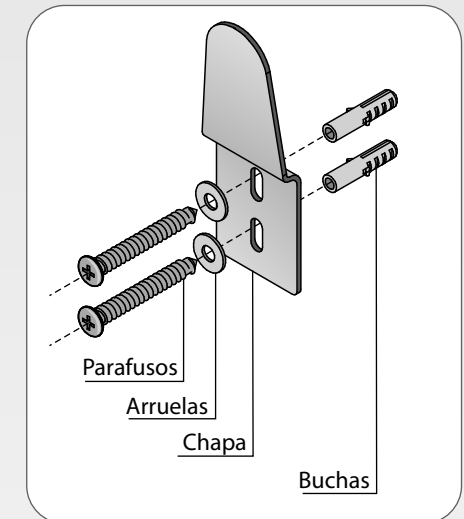

- 7 - Com auxílio de uma chave de boca de 22mm, faça a ligação das mangueiras de água fria e quente - que se encontram na parte de trás do PAINEL DE BANHO PENEDA - nos ramais hidráulicos frio e quente, de acordo com a instalação de seu banheiro.

