

Grau de proteção:

IP 20: Proteção contra objetos sólidos com Ø maior que 50 mm

Garantia:

* Apresentando a nota fiscal de compra, garantia de 1 ano contra defeito de fabricação

Advertência:

1. Antes de abrir o nicho certifique - se de que não haja interferência com dutos, canos ou outros sistemas.
2. Para maior segurança antes de realizar as conexões com a rede elétrica, interrompa o fornecimento de energia para o dispositivo.
3. A responsabilidade do fabricante no tocante à garantia da luminária e a eventuais danos ocorridos em decorrência da instalação da mesma está vinculada à correta observação das instruções contidas neste manual.

Linha: Vision P

Cód.: 400P3L
400P6L

1. Faça abertura no forro conforme medidas da luminária.

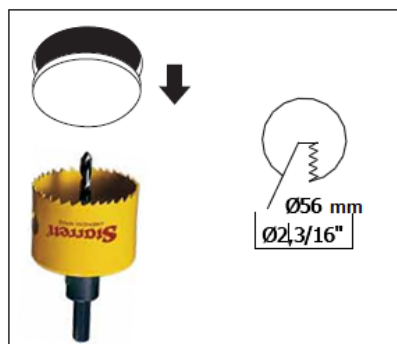

2. Soltar o suporte da canopla, desrosqueando os parafusos.

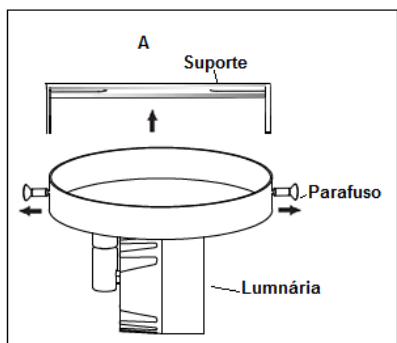

3. Passar o fio da luminária pelo forro, até o local a ser instalado.
A) Conectar os fios da luminária na fonte apropriada (12 VDC / 700MA), Observando a correta polaridade dos mesmos: Vermelho (+) da luminária com vermelho (+) da fonte - Preto (-) da luminária com preto (-) da fonte.
B) Conectar os fios azuis da fonte a rede de energia elétrica 127 v /220 v.

Observação: Caso seja uma ligação RGB, consultar o manual de ligação contido no sistema RGB.

Faça a conexão da luminária à fonte, isolando a emenda com fita adesiva

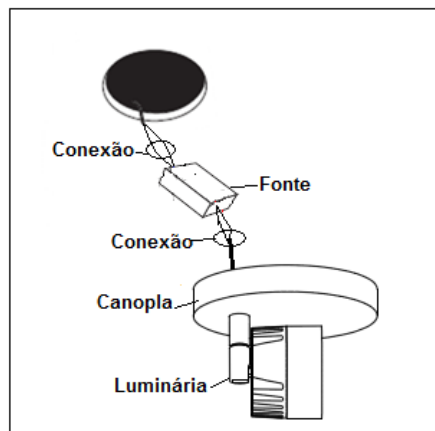

4. a) Encaixar a fonte no furo do forro e fixar suporte, rosqueando os parafusos.
b) Encaixar a luminária na superfície do forro e rosquear os parafusos.

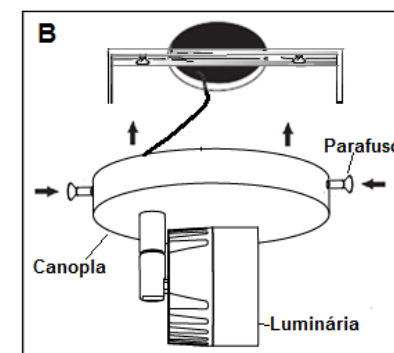
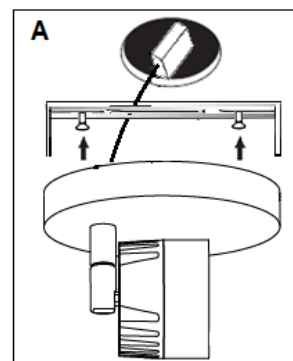

5. Ajuste a orientação vertical e horizontal conforme necessidade.

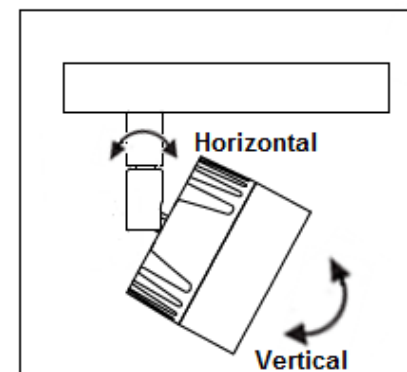

Grau de proteção:

IP 20: Proteção contra objetos sólidos com Ø maior que 50 mm

Garantia:

* Apresentando a nota fiscal de compra, garantia de 1 ano contra defeito de fabricação

Advertência:

1. Antes de abrir o nicho certifique - se de que não haja interferência com dutos, canos ou outros sistemas.
2. Para maior segurança antes de realizar as conexões com a rede elétrica, interrompa o fornecimento de energia para o dispositivo.
3. A responsabilidade do fabricante no tocante à garantia da luminária e a eventuais danos ocorridos em decorrência da instalação da mesma está vinculada à correta observação das instruções contidas neste manual.

Linha: Vision P

Cód.: 400P3L
400P6L

1. Faça abertura no forro conforme medidas da luminária.

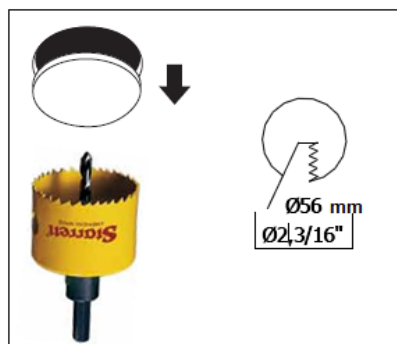

2. Soltar o suporte da canopla, desrosqueando os parafusos.

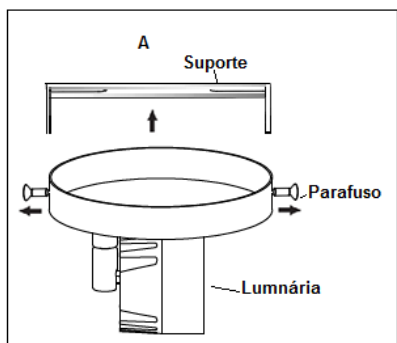

3. Passar o fio da luminária pelo forro, até o local a ser instalado.
A) Conectar os fios da luminária na fonte apropriada (12 VDC / 700MA), Observando a correta polaridade dos mesmos: Vermelho (+) da luminária com vermelho (+) da fonte - Preto (-) da luminária com preto (-) da fonte.
B) Conectar os fios azuis da fonte a rede de energia elétrica 127 v /220 v.

Observação: Caso seja uma ligação RGB, consultar o manual de ligação contido no sistema RGB.

Faça a conexão da luminária à fonte, isolando a emenda com fita adesiva

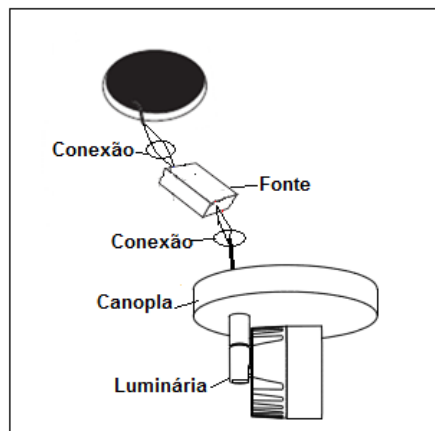

4. a) Encaixar a fonte no furo do forro e fixar suporte, rosqueando os parafusos.
b) Encaixar a luminária na superfície do forro e rosquear os parafusos.

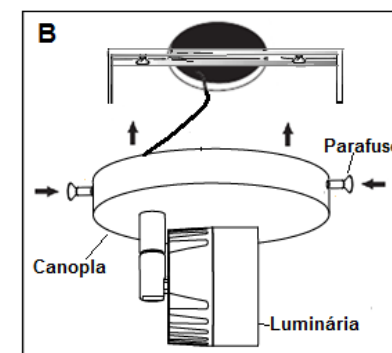
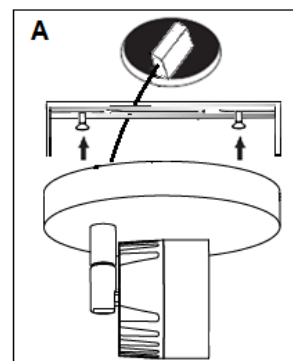

5. Ajuste a orientação vertical e horizontal conforme necessidade.

