

1

### INSTALAÇÃO DO SUPORTE DA DUCHA

Marque a posição de maior conveniência, observando que o flexível não encoste no piso. Faça dois furos com broca de 6mm e coloque as buchas.

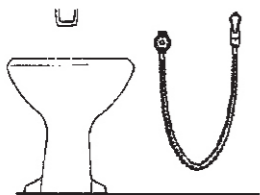

Coloque o parafuso superior com folga para permitir o encaixe do suporte. Em seguida posicione o suporte, fixando-o com o parafuso inferior.

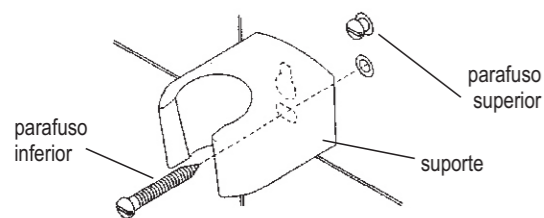

### Funcionamento e uso da ducha higiênica:

Pressione a alavanca para liberar a passagem de água.



Com a alavanca pressionada, aperte o botão trava para manter a ducha aberta.

Para interromper o fluxo, aperte a alavanca para liberar o botão, soltando-a em seguida.

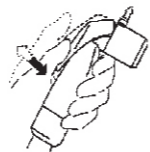

ATENÇÃO: Feche o registro após o uso. A ducha não funciona como registro.

### VÁLVULA DE ESCOAMENTO MODERNA

1 Aplique massa de vedação, montando a flange no lavatório.

2 Coloque a porca e a guarnição pela parte inferior do lavatório, fixando-a, por cima com o parafuso e com o distanciador montado.

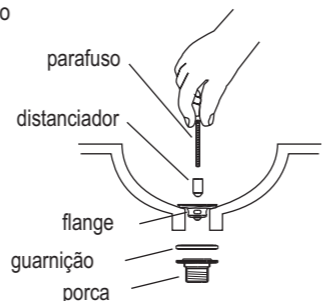
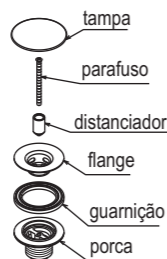
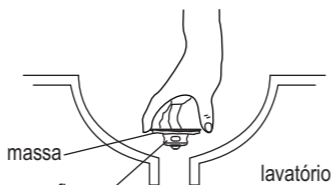

3 Aperte o parafuso utilizando uma chave de fenda adequada.



4 E por último rosqueie a tampa no distanciador fixando-a.

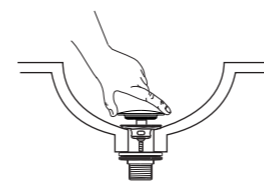

### Manutenção e Conservação

#### LIMPEZA DO AREJADOR:

Desrosqueie o arejador manualmente. Retire o dispersor da capa metálica e lave ambos em água corrente.

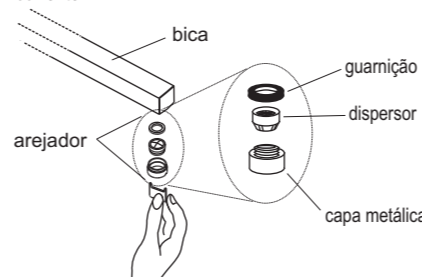

#### LIMPEZA DO CRIVO (DUCHA HIGIÊNICA):

Para limpeza do crivo, desenrosque o mesmo manualmente ou se necessário cuidadosamente com o auxílio de um alicate, lave em água corrente e recolque-o.

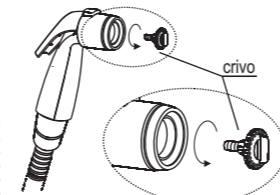

#### LIMPEZA DO ACABAMENTO:

Limpe periodicamente o acabamento, pelo menos uma vez por semana, apenas com pano macio, água e sabão neutro. Não use palha de aço, sapólio ou produtos químicos.

### Funcionamento e uso

Misturadores e Tomeiras:

Para uma perfeita vedação, gire somente 1/4 de volta.  
Registros: Para fechar gire e dê apenas um aperto suave.

### Composição Básica

Ligas de Cobre (Bronze e Latão), Plásticos de Engenharia e Elastômeros.

A Deca se reserva o direito de alterar os produtos deste manual, sem prévio aviso

### Certificado de Garantia

Os metais e louças sanitários DECA, produzidos dentro dos mais avançados padrões de tecnologia e qualidade, incorporando a experiência e a tradição de mais de meio século, são garantidos durante 10 anos, a partir da data de aquisição, comprovada mediante apresentação da nota fiscal de compra.

Adicionalmente a garantia de **10 anos**, a DECA oferece a cobertura dos custos de mão de obra dos serviços executados pela rede de Serviço Autorizado DECA, durante o primeiro ano de vigência desta garantia.

Esta garantia aplica-se exclusivamente a produtos adquiridos a partir de 1995, sendo que a responsabilidade do fabricante restringe-se unicamente ao produto.

A presente garantia não será aplicada nas seguintes situações:

- Danos sofridos pelo produto em consequência de quedas acidentais, maus tratos, manuseio inadequado, instalação incorreta e erros de especificação;
  - Danos causados aos acabamentos por limpeza inadequada (produtos químicos, solventes, abrasivos do tipo saponáceo, palha de aço, esponja dupla face);
  - Peças que apresentem desgaste natural pelo uso regular, tais como: vedantes, gaxetas, anéis de vedação, guarnições, cunhas, mecanismos de vedação;
  - Produtos que foram reparados por pessoas não autorizadas pelo Serviço Autorizado DECA;
  - Aplicação de peças não originais ou inadequadas, ou ainda adaptação de peças adicionais sem autorização prévia do fabricante;
  - Produtos instalados em locais onde a água é considerada não potável ou contenha impurezas e substâncias estranhas à mesma, que ocasionem o mau funcionamento do produto;
  - Objetos estranhos no interior do produto que prejudiquem ou impossibilitem o seu funcionamento.
  - Produtos instalados para USO PÚBLICO, que terão os períodos de garantia reduzidos em 50%.
- Ocorrendo eventual necessidade de manutenção em seu produto, utilize a rede de Postos de Serviço Autorizado DECA, ou contate nossos outros serviços para quaisquer esclarecimentos. Este Certificado é válido em todo o Território Nacional.

ATENDIMENTO AO CONSUMIDOR  
Ligue Grátis: 0800-011-7073  
Visite Nosso Site: [www.deca.com.br](http://www.deca.com.br)

0275.391 G/0613

**IMPORTANTE:**  
- Este folheto é reciclável, verifique em sua cidade os programas de coleta seletiva.  
- Preserve o Meio Ambiente

COMPROMISSO COM A SUSTENTABILIDADE

**DURATEX S.A.**  
Escritório Comercial: R. Comendador Souza, 57  
Fone: 55 (11) 3874-1600 - CEP 05037-090 - São Paulo - SP  
Fábrica I: R. Comendador Souza, 135 - São Paulo - SP  
CNPJ: 97.837.181/0018-95 - Inscr. Est.: 148.716.568.114  
Fábrica II: Av. Antonio Frederico Ozanan, 12000 - Jundiá - SP  
CNPJ: 97.837.181/0021-90 - Inscr. Est.: 407.489.347.118  
Indústria Brasileira

deca

ACABAMENTOS  
FOLHETO DE INSTRUÇÕES

C84 - STICK

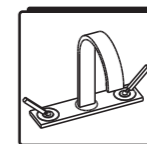

1877

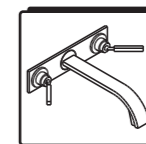

1878

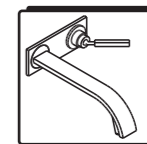

1179

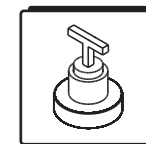

4900 1 1/2



1191

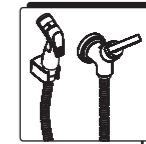

1984

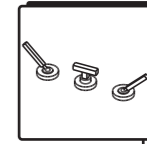

1895

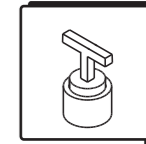

4900 1/2", 3/4" e 1 1/2"  
4916 1/2" e 3/4"

C85 - QUADRATA CLÁSSICA

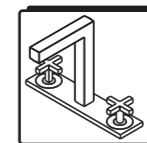

1877

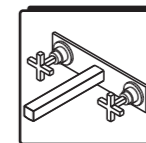

1878

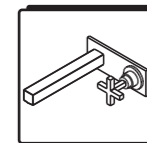

1179

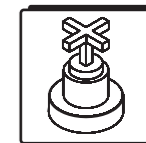

4900 1 1/2

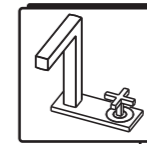

1191

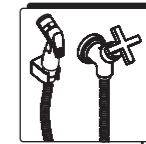

1984

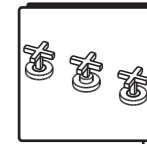

1895

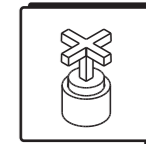

4900 1/2", 3/4" e 1 1/2"  
4916 1/2" e 3/4"

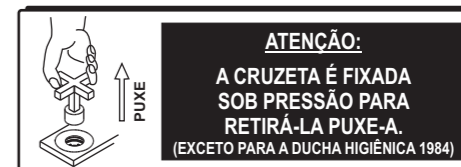

## Instalação

Antes de instalar os acabamentos dos seguintes produtos, leia atentamente as instruções a seguir:

1416 - Registro de Pressão	1895 - Misturador de Bidê	1191 - Torneira de Mesa
1509 - Registro de Gaveta	1878 - Misturador de Parede	4900 - Acabamento
1877 - Misturador de Lavatório	1179 - Torneira de Parede	4916 - Acabamento com MVR (Mecanismo de Vedação Rápida)

### 1 REGISTRO DE PRESSÃO E GAVETA

Após a instalação do registro e a parede acabada, siga as instruções abaixo:

Com o registro totalmente fechado. Rosqueie o sobre-castelo (4) sobre o castelo do registro (9) em seguida monte a porca (5), posicionando-a adequadamente aperte a canopla (3), rosqueie sobre a porca (5) até que a mesma encoste na parede. Monte o elemento de fixação (6) de acordo com a posição desejada, fixe-o com o parafuso (7) apertando-o com uma chave de fenda. Para a montagem do acabamento (8), observe que neste a uma guia que deverá ser posicionada na mesma posição das setas no elemento de fixação (6), feito isto, basta "clicar" o acabamento (8) contra o elemento de fixação. OBS: O procedimento acima é válido somente quando o acabamento é comprado junto com registro; caso seja comprado separadamente, proceda da seguinte forma: Certifique-se que o registro esteja fechado, em seguida solte o castelo e retire-o junto com haste (componentes semelhantes aos itens (1 e 2). Em seguida monte em seu lugar os itens (1 e 2) na mesma sequência descrita abaixo.

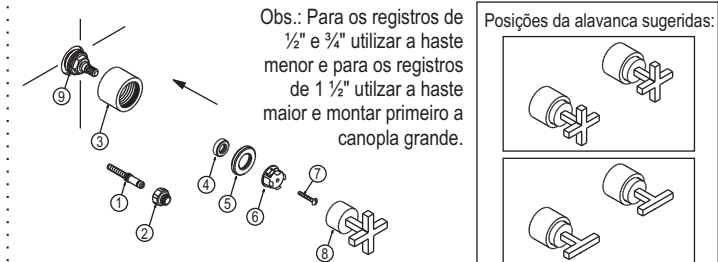

### 4916 REGISTRO DE PRESSÃO:

Para a montagem no registro de pressão, troque antes o mecanismo pelo mecanismo (MVR) conforme sequência ao lado, e siga as instruções de montagem do acabamento acima.

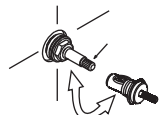

### 2 MISTURADOR DE LAVATÓRIO - MESA e TORNEIRA DE LAVATÓRIO - MESA

Instalação dos Laterais:

Monte no sub-conjunto lateral (1) os componentes (2 e 3) posicione o mesmo por debaixo do tampo, e prenda-o por cima com a canopla (4) rosqueando-a até encontrar resistência na final da rosca, este conjunto ainda estará solto. Antes de apertar os parafusos do sub-conjunto lateral por debaixo, (este procedimento deve ser efetuado dos dois lados) posicione a chapa (5) e aperte os parafusos do sub-conjunto lateral por debaixo utilizando chave de fenda. OBS: Note que são duas canoplas (4) HOT (lado da água quente) e COLD (lado da água fria), sendo que preferencialmente a HOT deverá ser montada do lado esquerdo, e a COLD do lado direito.

### Instalação da bica

Encaixe a bica (7) (certifique-se antes que a bucha (10) está encaixada na rabeta da bica) na chapa (5) posicionando-a de acordo, fazendo com que fique para frente (**NÃO GIRE A BICA SOBRE A CHAPA (5), ISSO DANIFICARÁ O ACABAMENTO**). Por debaixo rosqueie a rabeta positi(8) na bica (7) apertando-a até obter resistência, em seguida aperte a porca arruela (9), deixando todo o conjunto fixo e rígido.

OBS: Se preferir poderá montá-la também da seguinte maneira: Após a fixação dos sub-conjuntos laterais (1) retire a chapa (5), monte nesta a bica (7) **SEM DEIXAR RISCAR O ACABAMENTO**, rosqueie a rabeta (8) na bica (7) apertando-a até obter resistência, em seguida monte novamente todo o conjunto na louça ou tampo, e aperte por debaixo a porca arruela (9) deixando todo o conjunto fixo e rígido.

Instalação do Acabamento:

Após ter completado toda a instalação dos laterais e da bica, para a montagem do acabamento (6), observe que neste há uma guia que deverá ser posicionada na mesma posição das setas no elemento de fixação (de cor preta) no sub-conjunto lateral (1), feito isto, basta "clicar" o acabamento (6) contra o elemento de fixação do sub-conjunto lateral (1).

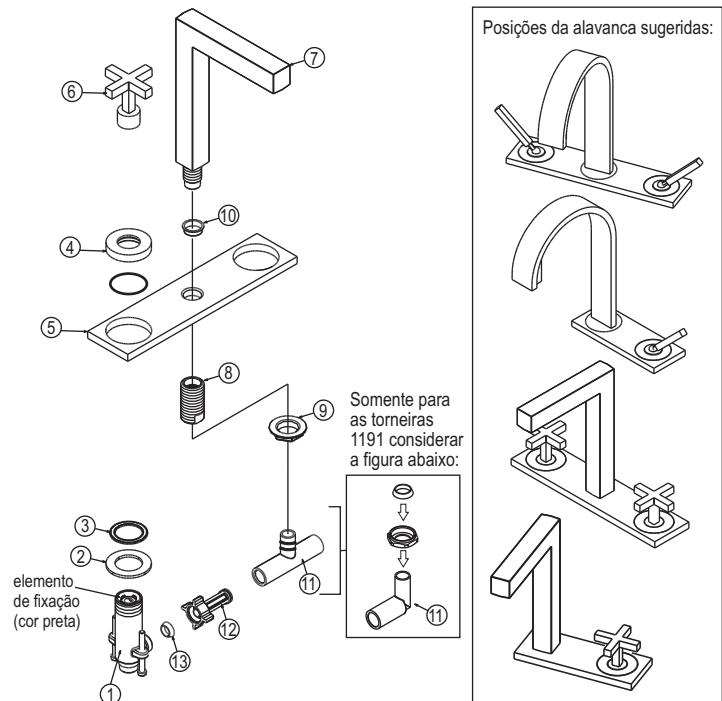

### 3 MISTURADOR / TORNEIRA - PAREDE

Observe a altura recomendada para a instalação do misturador.

Conecte o corpo nos pontos de água quente e fria, utilizando união DN 15 de 1/2" ( não acompanha o produto).

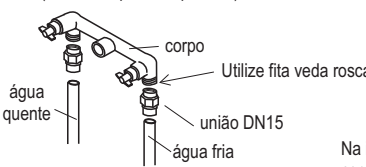

Dica: Somente para linha Stick: caso as entradas de água (fria e quente) cheguem por cima, inverta os mecanismos.

### MISTURADOR DE LAVATÓRIO - PAREDE

Com o corpo(1) instalado conforme citado acima no item 3, passe fita veda rosca (não acompanha o produto) na rabeta (4) monte-a rosqueando-a no corpo (1) até encontrar resistência, certifique-se que fique bem vedado, retire os gabaritos protetores plásticos (2), rosqueie o sobre castelo (3) sobre o mecanismo no corpo (1), posicione a chapa (5) encostando-a na parede monte a arruela (6) na canopla (7) (com o lado da gravação para frente), rosqueie as duas no sobre castelo (3) já instalado previamente até prender a chapa (5) contra a parede, proceda da mesma forma do outro lado.

OBS: Existe a canopla (7) com a descrição HOT e COLD, montar a HOT do lado esquerdo e a COLD do lado direito. Montagem da bica: Encaixe a bica (12) na rabeta (4) já instalada até que a bica (12) encoste na chapa (5) \*CUIDADO PARA NÃO RISCAR O ACABAMENTO aperte o parafuso (8) com a chave sextavada que acompanha o produto, certifique-se que esteja bem fixo.

**NÃO GIRE A BICA SOBRE A CHAPA, POIS ISTO DANIFICA O ACABAMENTO.**

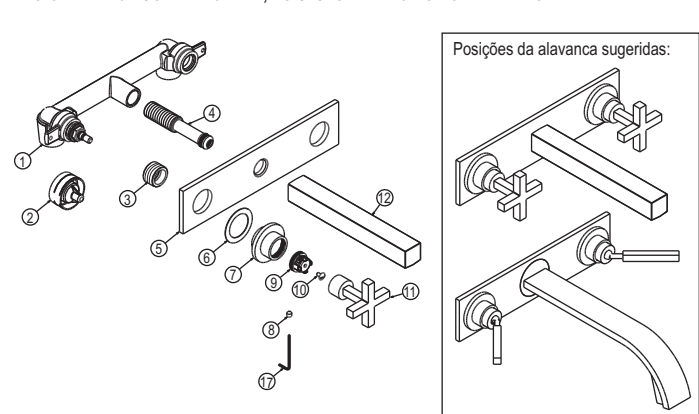

### 4 TORNEIRA DE LAVATÓRIO - PAREDE

Com o corpo (1) instalado conforme citado no item 3 retire as capas protetoras (16), rosqueie a rabeta (2) utilizando fita de vedação. Rosqueie o sobrecastelo (17), posicione a chapa (3) encostando-a na parede acabada, monte a arruela (4) na canopla (5) e rosqueie no mecanismo do corpo (1), aperte até a fixação total da chapa em seguida monte o elemento de fixação preto (6) com o parafuso (7) utilizando uma chave de fenda. Para a montagem do acabamento (8), basta posicioná-lo conforme a disposição das guias internas (8) e as setas do elemento de fixação preto (6) após o posicionamento basta clicar o acabamento contra o elemento. Para a instalação da bica (9), monte-a sobre a rabeta já instalada no corpo (1) **NÃO GIRE A BICA SOBRE A CHAPA, ISTO DANIFICA O ACABAMENTO**, após o posicionamento faça a fixação da mesma através do parafuso (15) utilizando a chave sextavada (10) que acompanha o produto.

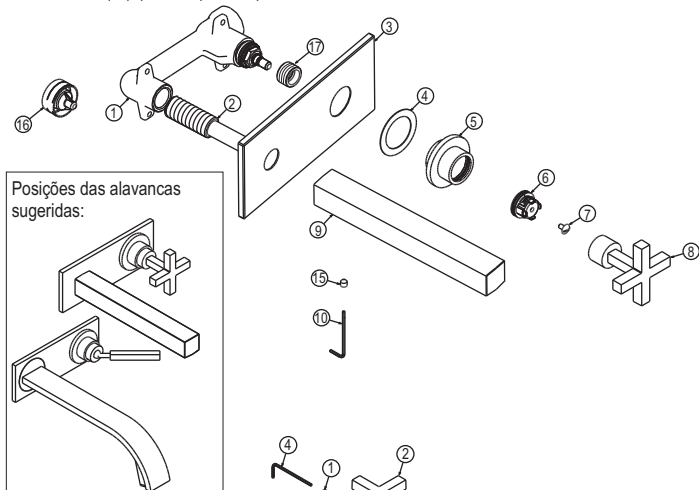

### 5 MISTURADOR DE BIDÊ

Para instalação do acabamento do bidê, proceda conforme instruções indicadas para o misturador de lavatório. No acabamento central utilize o parafuso menor (1) e encaixe a cruzeta (2) na haste do mecanismo central (3) e aperte o parafuso utilizando a chave sextavada (4) que acompanha o produto.

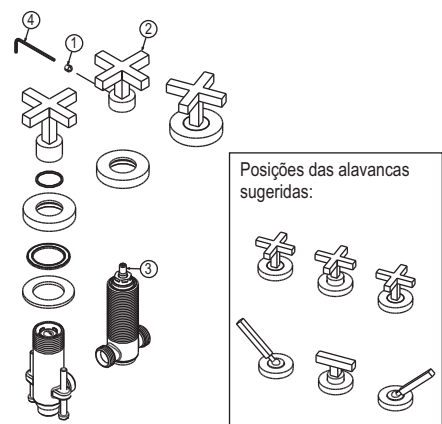

Posições das alavancas sugeridas:

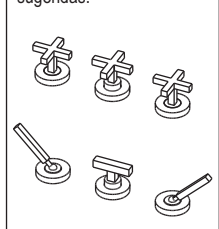

### 6 1984 - DUCHA HIGIÊNICA

Para instalação da ducha higiênica, monte a canopla(3) no corpo (1) e passe \*fita de vedação (não acompanha o produto) na rosca do corpo (1). Rosqueie o conjunto no ponto d'água posicionando-o manualmente (não utilize ferramenta para não danificar o acabamento). Posicione a canopla (3) junto a parede.

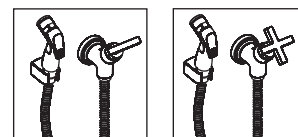

Rosqueie o flexível (5) no corpo, não esqueça de colocar a guarnição (6).

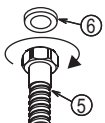

Na outra extremidade do flexível, rosqueie a ducha. Coloque antes a guarnição.



Observe a instalação do suporte da ducha na verso.