

Manual de Instalação do Combo

O combo é uma linha de Kits de solução completa e integrada para prover a segurança e o controle de acesso de variados ambientes. Fácil de instalar e com o melhor custo benefício do mercado, o Combo Automatiza serve de solução para as mais diversas necessidades, como condomínios, escritórios, CPDs, lojas, etc. Além disso, a fechadura eletromagnética 150KgF presente no Combo possui 5 anos de garantia.

1. Itens que acompanham

1.1 Combo Universal



1.2 Combo Bio-Inox

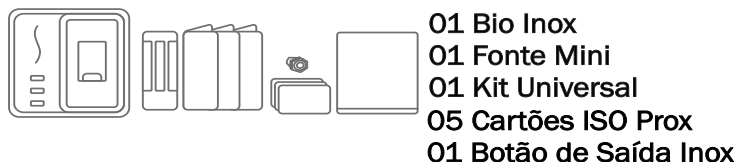

1.3 Combo Digiprox

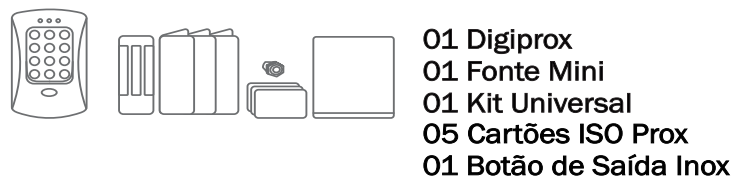

1.4 Combo DUO

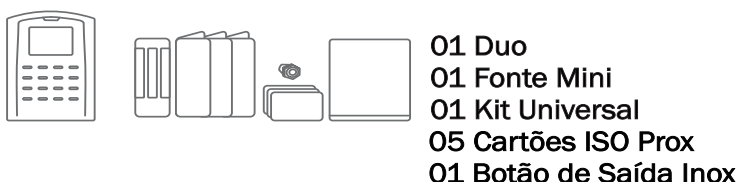

1.5 Combo NEO

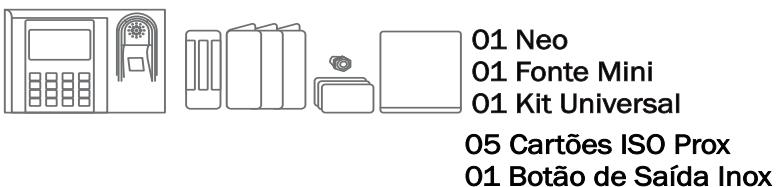

2. Fonte de alimentação

2.1 Itens da fonte

- Placa da fonte
- Transformador
- Gabinete metálico p/ abrigar o conjunto.

2.2 Especificação técnica

| | |
|-------------------|----------------------|
| Tensão de entrada | 220/127 VAC |
| Tensão de saída | 12VDC |
| Corrente de saída | 0,800A |
| Dimensões | 204x179x74mm (AxLxP) |

2.3 Fixação do equipamento

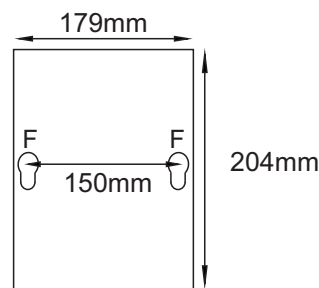

Gabinete da fonte, com suas respectivas dimensões e com a distância entre os furos de fixação.

2.4 Temporização

A temporização do relé da fonte já é configurada de fabrica com um tempo de 10 segundos. Mas se desejar configurar este tempo, basta configurar o trimpot da fonte com um tempo entre 5 segundos á 1 minuto.

Atenção: Se ligar uma fechadura elétrica na Fonte Mini **OBRIGATORIAMENTE** o tempo de acionamento da fechadura deve ser de no máximo 3 segundos.

3. Esquemas de ligação

3.1 Esquema do Combo Universal

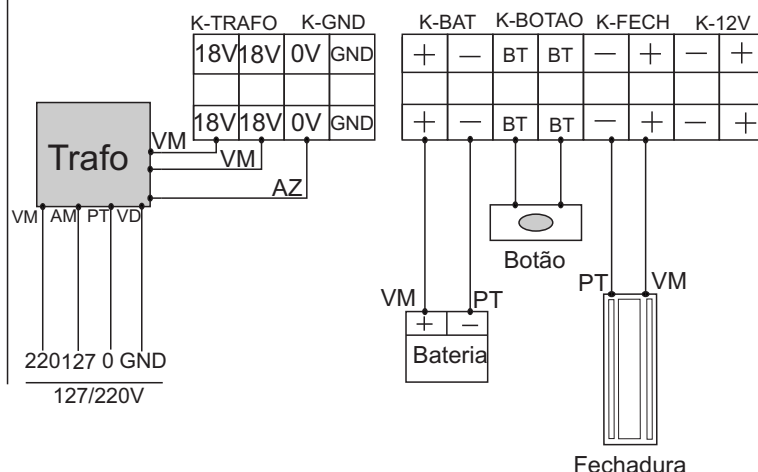

3.2 Esquema do Combo Bio-Inox

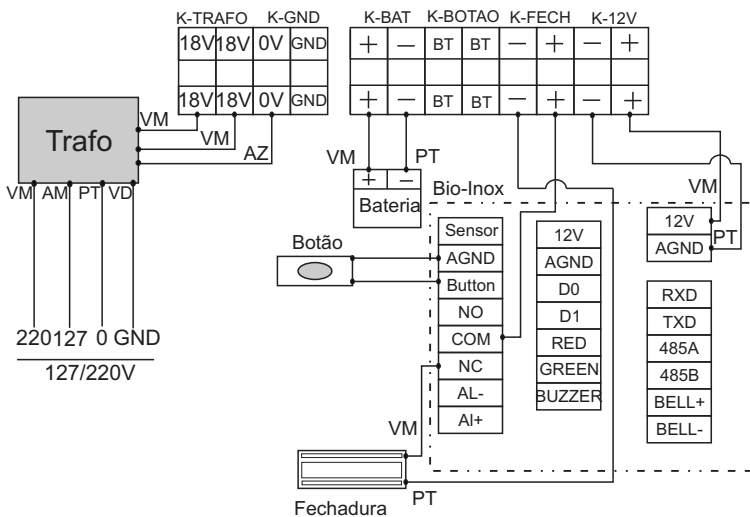

3.3 Esquema do Combo Digiprox

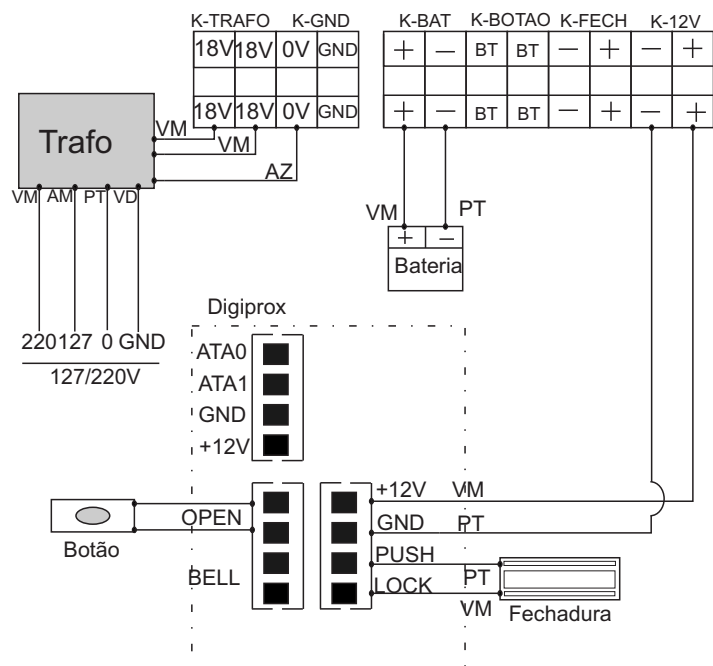

3.4 Esquema do Combo DUO

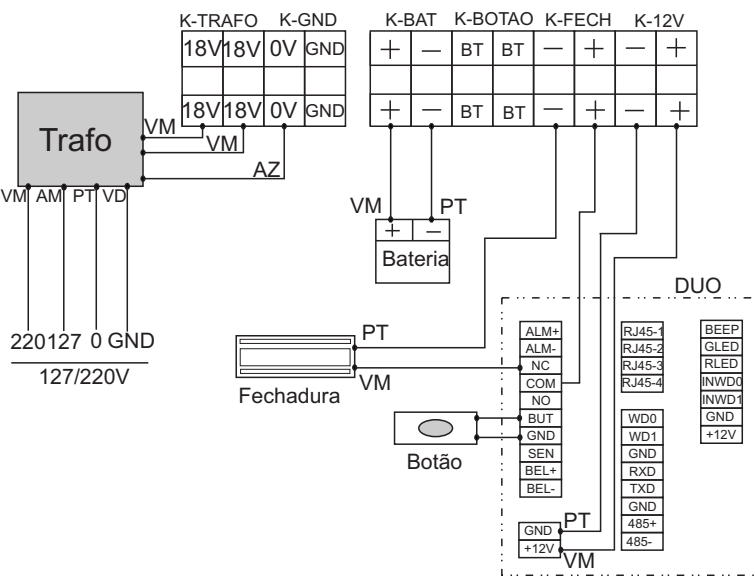

3.5 Esquema do Combo NEO

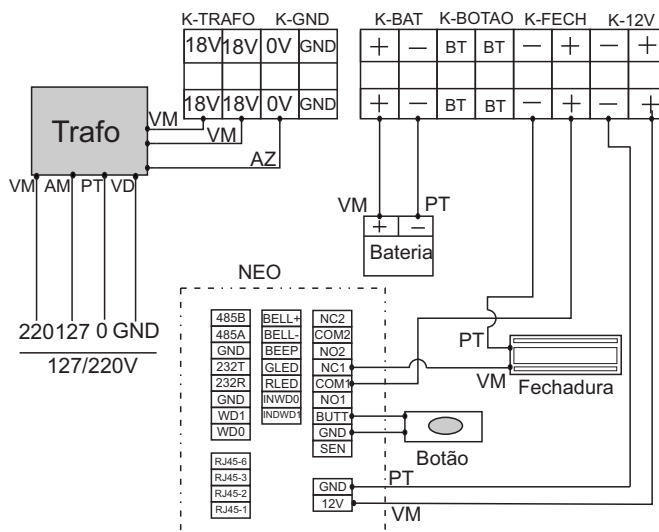

4. Termo de garantia

A Automatiza Indústria e Comércio de Equipamentos Eletroeletrônicos Ltda. assegura ao comprador deste produto a garantia contra qualquer defeito de fabricação por um período de 1 (um) ano, contando a partir da data de emissão da Nota Fiscal de Venda.

Extinção de Garantia

Esta Garantia será considerada sem efeito quando

- Do decurso normal do prazo de sua validade
- Forem verificados sinais de violação das suas características originais ou montagem fora do padrão de fábrica
- O produto venha a sofrer em decorrência do mau uso, ligado fora das especificações técnicas, acidentes mecânicos, fogo e agentes da natureza

Procedimentos

Em caso de possíveis defeitos nos produtos industrializados pela Automatiza Ind. e Com. de Equipamentos Eletroeletrônicos Ltda. e comercializados pelo Revendedor e que estejam dentro do prazo de garantia, deverão ser tomadas as seguintes providências

1. O Revendedor deverá entrar em contato com o Departamento de Suporte Técnico da Automatiza Ind. e Com. de Equipamentos Eletroeletrônicos Ltda. que, num 1º momento tentará solucionar o problema via telefone ou conexão remota.
2. Caso o Suporte Técnico não solucione o problema por estes meios, será fornecido um número de RMA (Remessa de Mercadoria para Avaliação)
3. De posse deste número, o Revendedor deverá enviar o produto supostamente defeituoso juntamente com a nota fiscal de conserto de mercadoria e com frete pago através da transportadora indicada pela Automatiza
4. Tomadas as medidas acima, será efetuada a avaliação do equipamento pela Automatiza Ind. e Com. de Equipamentos Eletroeletrônicos Ltda. e diagnosticado o defeito.
5. Caso seja confirmado defeito de fabricação, será efetuado o conserto ou substituição do equipamento sem ônus ao cliente
6. Verificando-se defeito de fabricação, a Automatiza Ind. e Com. de Equipamentos Eletroeletrônicos Ltda. reembolsará o valor do frete e pagará o frete de retorno.
7. Caso seja verificado defeito ou falha na instalação, será elaborado um orçamento para manutenção do equipamento.
8. Sendo diagnosticada falha ou imperícia na instalação do equipamento, este custo deverá ser cobrado, bem como o frete de retorno.
9. As disposições deste Termo de Garantia são válidas entre a Automatiza Ind. e Com. de Equipamentos Eletroeletrônicos Ltda. e a Revenda, só admitindo o contato entre cliente final e Suporte Técnico para sanar dúvidas técnicas
10. A Automatiza garante ao usuário deste produto que, ela não danifica as configurações de sua máquina e os arquivos nela contidos.

Nota: Nossos produtos encontram-se em constante desenvolvimento. No entanto, as ilustrações, dados, descrições e informações técnicas constantes neste manual, estão de acordo com a aprovação técnica quando de sua impressão. A Automatiza Indústria e Comércio de Equipamentos Eletroeletrônicos Ltda., reserva-se ao direito de alterar qualquer modelo de seus produtos, sem aviso prévio. Caso haja dúvidas quanto aos recursos de segurança aplicáveis em sua residência ou empresa, consulte uma revenda autorizada da Automatiza.