

Aparelhos para Bidê Ref.: 1895

Medida de Instalação

A louça do bidê deve estar fora do lugar para a instalação deste produto.



Instalação

Instale primeiramente a base.

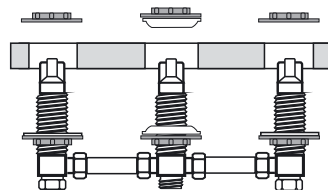

OBS: Caso necessário, corte os tubos de ligação para ajustar os registros à furação da louça (os cortes devem ser iguais nos dois tubos). Lime eventuais rebarbas, aperte as porcas manualmente.

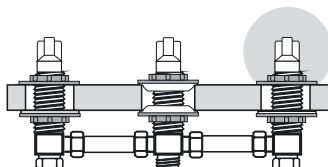

Alinhe o flange pelo último fio de rosca.

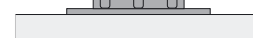

Instalação

Faça a ligação da ducha ao registro central por meio do tubo de ligação central.

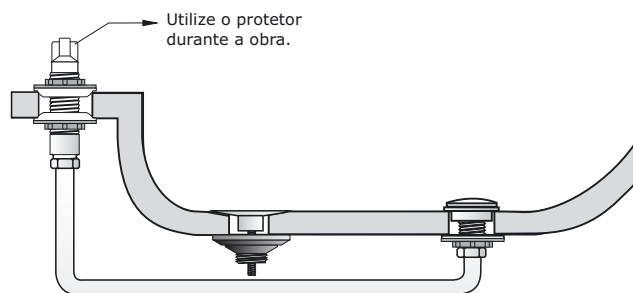
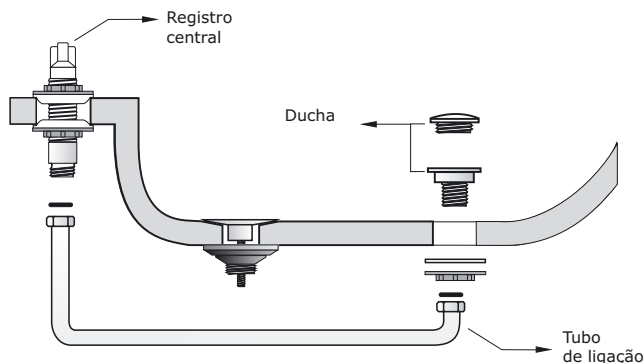

Instalação de Válvula de Escoamento

Siga as instruções que acompanham o produto.

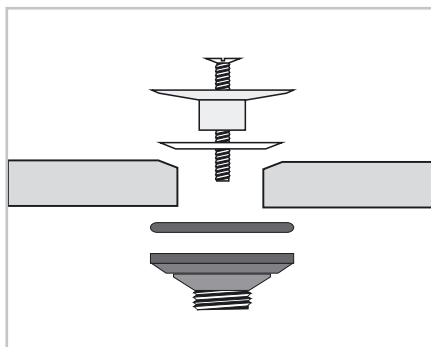

Aparelhos para Bidê Ref.: 1895

► Instalação

Para ligação de água recomendamos o uso do Regulador de Vazão Economaster, que além de regular a vazão de água em seu bidê, serve como registro no caso de pequenos reparos. Siga as instruções que acompanham o produto.

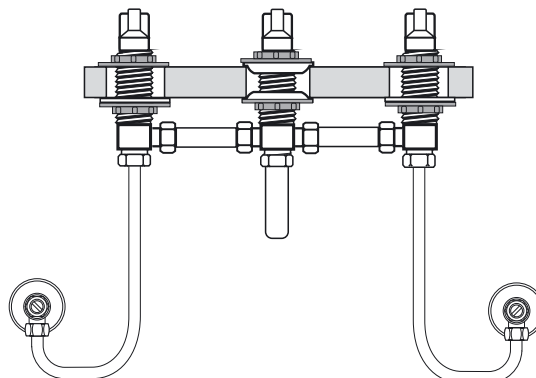

► Instalação dos Acabamentos

Identifique o seu acabamento e efetue a montagem seguindo o esquema indicado.

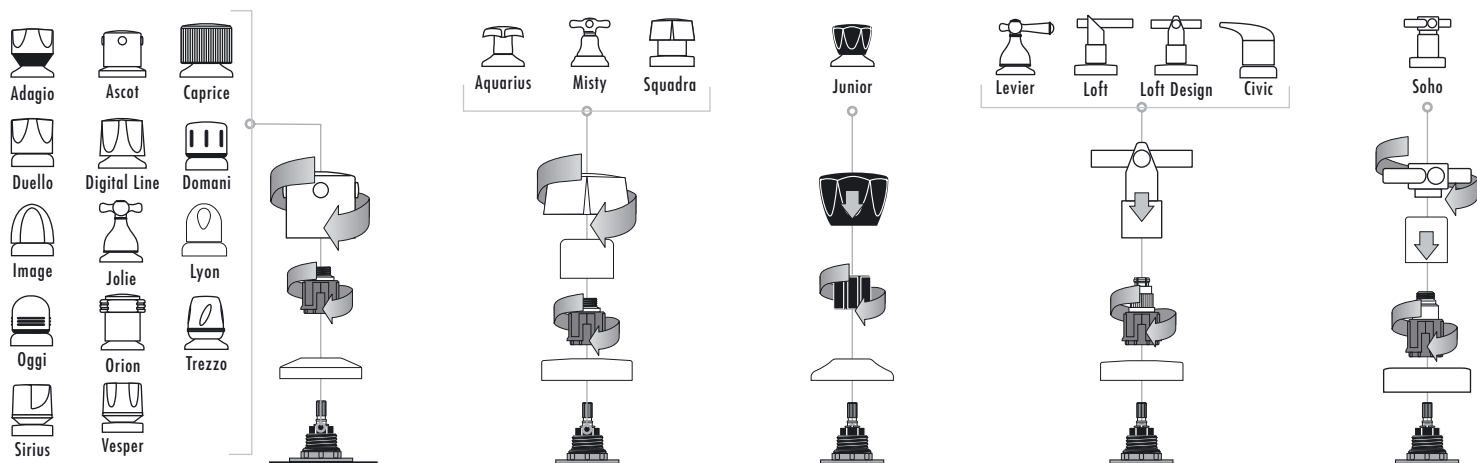

► Manutenção e Conservação

Normalmente a limpeza final dos banheiros após a obra é feita com ácidos (muriático ou similar). Proteja os acabamentos para evitar danos irreversíveis.

**Não use abrasivos ou qualquer substância ácida para a limpeza dos metais, use apenas pano macio e sabão neutro comum.**

**Para a proteção de produtos cromados em imóveis não habitados ou fechados por longos períodos, recomendamos a aplicação de vaselina líquida sobre a superfície dos produtos.**