

deca INSTALAÇÃO

ATENÇÃO:

- Nunca apóie a área esmaltada da louça sobre superfícies abrasivas.
- Se, durante o transporte, manuseio ou instalação, ocorrer algum acidente causando rachaduras ou trincas, a louça deverá ser inutilizada.

INSTALAÇÃO

Para utilização deste produto, é necessário adquirir um suporte para Fixação Deca (vendidos separadamente) de acordo com a parede onde será feita a instalação.

- Alvenaria: utilizar o Suporte SP132;
- Dry Wall: utilizar os Suportes SP133 e SP134.

* Conexão de entrada d'água para bacias convencionais BS.5.01.

- 1** Antes de iniciar a instalação, certifique-se que a parede está perfeitamente plana e regular. Para uso confortável da bacia, são recomendadas as seguintes alturas de instalação (Fig. 1).

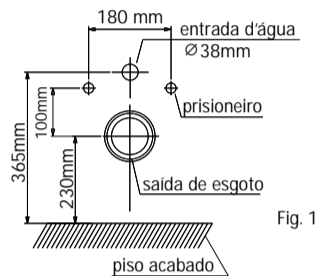

Fig. 1

- 2** Entrada d'água - Coloque o tubo de (P.V.C.) 38mm no Joelho de ligação, marque 100mm da parede e corte o excedente do tubo. Saída de esgoto - Coloque a bolsa de ligação (não acompanha o produto) no Joelho de 100mm e dimensione 130mm da parede. Utilize anel de borracha para garantir a estanqueidade. Prisioneiro - Ajuste o prisioneiro de maneira que o mesmo fique 60mm para fora da parede. Corte o excedente se necessário.

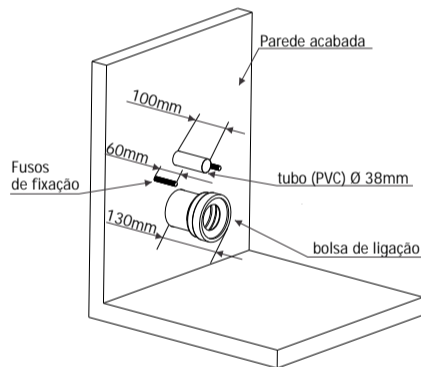

Fig. 2

- 3** Rosquear o pino metálico no fuso de fixação de modo que fique 10mm do fuso aparente (Fig. 3) e a parte escareada (rebaixo) do pino (Fig. 4) fique voltada para os lados externos.

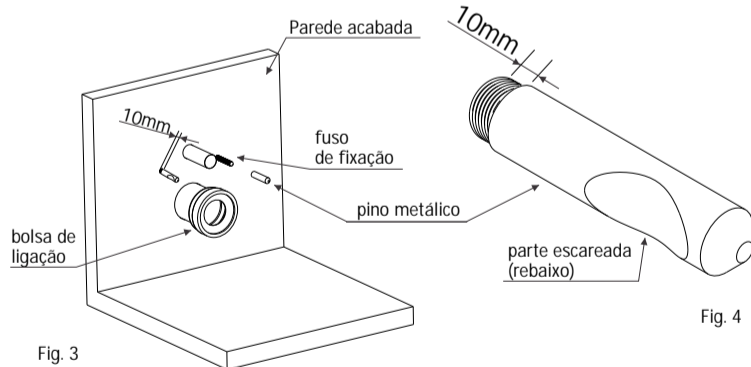

Fig. 3

- 4** Montar o fixador na bacia conforme esquema abaixo. Utilizar a chave 'allen' para travar o fixador na bacia (Fig. 5):

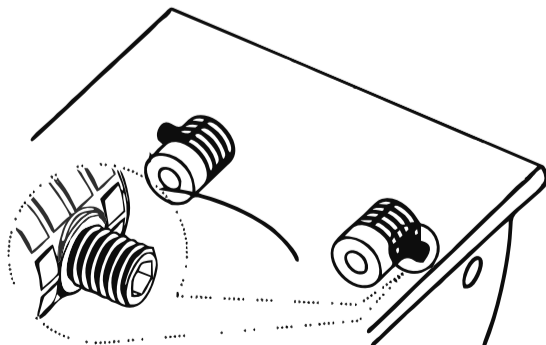

Fig. 5

- 5** Encaixe o Spud Bs5 (não acompanha o produto) na entrada d'água da bacia, e em seguida posicione a bacia no local de instalação, encaixando os conjuntos de fixação instalados na bacia nos pinos metálicos montados na parede e o tubo (PVC) Ø 38mm no Spud BS5 montado na entrada d'água da bacia (Fig. 6).

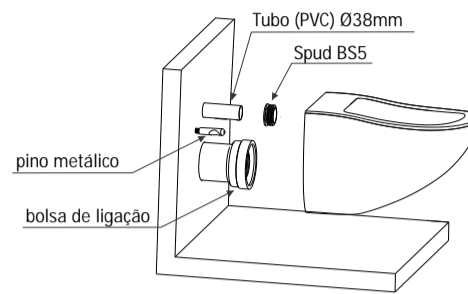

Fig. 6

- 6** Insira a chave 'allen' que acompanha o kit de fixação no furo lateral da bacia e aperte alternadamente (Fig. 7). Em seguida, insira os acabamentos nos furos das bacias (Fig. 8).

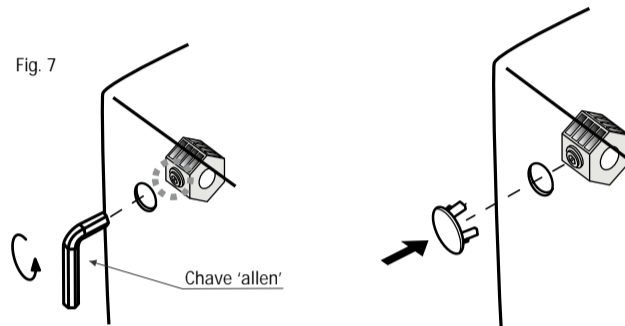

Fig. 7

- 7** Para um perfeito acabamento, aplicar massa de rejunte na região de contato da bacia com a parede.

Manutenção e Conservação

LIMPEZA DO ACABAMENTO:

Limpe periodicamente apenas com pano macio, água e sabão neutro. Não use palha de aço, sapólio ou produtos químicos.

Composição Básica

Louça: Argila, feldspato, caulim, vidrados e corantes inorgânicos.

A Deca se reserva o direito de alterar os produtos deste manual, sem prévio aviso.

Certificado de Garantia

Os metais e louças sanitários DECA, produzidos dentro dos mais avançados padrões de tecnologia e qualidade, incorporando a experiência e a tradição de mais de meio século, são garantidos durante 10 anos, a partir da data de aquisição, comprovada mediante apresentação da nota fiscal de compra. Adicionalmente a garantia de 10 anos, a DECA oferece a cobertura dos custos de mão de obra dos serviços executados pela rede de Serviço Autorizado DECA, durante o primeiro ano de vigência desta garantia. Esta garantia aplica-se exclusivamente a produtos adquiridos a partir de 1995, sendo que a responsabilidade do fabricante restringe-se unicamente ao produto. A presente garantia não será aplicada nas seguintes situações:

- Danos sofridos pelo produto em consequência de quedas acidentais, maus tratos, manuseio inadequado, instalação incorreta e erros de especificação;
- Danos causados aos acabamentos por limpeza inadequada (produtos químicos, solventes, abrasivos do tipo saponáceo, palha de aço, esponja dupla face);
- Peças que apresentem desgaste natural pelo uso regular, tais como: vedantes, gaxetas, anéis de vedação, guarnições, cunhas, mecanismos de vedação;
- Produtos que foram reparados por pessoas não autorizadas pelo Serviço Autorizado DECA;
- Aplicação de peças não originais ou inadequadas, ou ainda adaptação de peças adicionais sem autorização prévia do fabricante;
- Produtos instalados em locais onde a água é considerada não potável ou contenha impurezas e substâncias estranhas à mesma, que ocasionem o mau funcionamento do produto;
- Objetos estranhos no interior do produto que prejudiquem ou impossibilitem o seu funcionamento.
- Produtos instalados para USO PÚBLICO, que terão os períodos de garantia reduzidos em 50%.

Ocorrendo eventual necessidade de manutenção em seu produto, utilize a rede de Postos de Serviço Autorizado DECA, ou contate nossos outros serviços para quaisquer esclarecimentos. Este Certificado é válido em todo o Território Nacional.



SERVIÇO AUTORIZADO
deca | hydra

ATENDIMENTO AO CONSUMIDOR
Ligue grátis 0800 011 7073 ou
envie email para deca@deca.com.br
visite nosso site: www.deca.com.br



DURATEX S.A.
Escritório Comercial: R. Comendador Souza, 57 - CEP 05037-090
São Paulo-SP - Fone: 55 (11) 3874-1600
LJ I : Av. Antonio Frederico Ozanan, 11900 - CEP: 13213-030
Jundiaí-SP - CNPJ: 97.837.181/0022-71 - Inscr. Est.: 407.489.356.119
LS: Av. das Indústrias, 264 - CEP: 93032-560
São Leopoldo-RS - CNPJ: 97.837.181/0027-86 - Inscr. Est.: 124.026.135.4
LJ II: R. Honorato Spiandorin, 189 - CEP 13218-360
Jundiaí-SP - CNPJ: 97.837.181/0031-62 - Inscr. Est.: 407.504.258.119
LR: Tronco Distribuidor Rodovia Norte km 01, s/nº - CEP: 54590-000
Cabo de Santo Agostinho-PE - CNPJ: 97.837.181/0029-48 - Inscr. Est.: 39.963.284
LP: R. José Antonio Ferreira de Miranda, 1457 - CEP: 58.082-797
João Pessoa-PB - CNPJ: 97.837.181/0039-10 - Inscr. Est.: 161.761.720
LQ: Rodovia Presidente Dutra, Km. 197 - CEP: 26373-320
Queimados - RJ CNPJ: 97.837.181/0032-43 - Inscr. Est.: 79.087.041
Indústria Brasileira