

Manual de instalação de sensores de regulação de fluxo

Instruções de segurança: Tenha em atenção que este produto deve ser instalado por um electricista qualificado.

Funcionalidades

DSI/DALI 1-10 V de regulação de fluxo

Funcionalidades na parte posterior

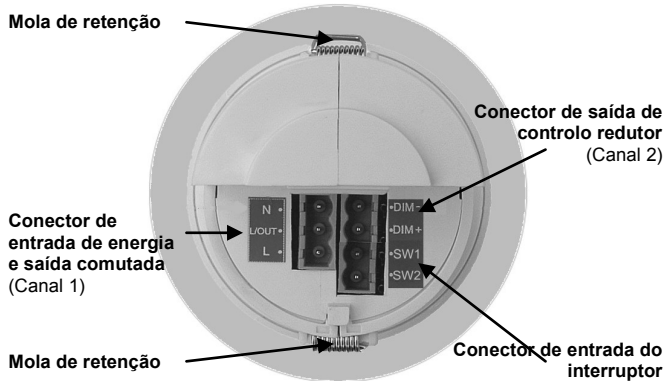

Sensor PIR/Sensor de microondas

Detecta movimento dentro do alcance de detecção da unidade, permitindo o controlo de carga em resposta às alterações de actividade.

Receptor IV

Recebe os comandos de controlo e de programação de um dispositivo de infravermelhos (IV).

Sensor de nível de iluminação

Mede o nível de iluminação geral na área de detecção



LED de estado

O LED pisca a vermelho para indicar o seguinte:

Conector de entrada de energia e saída comutada

Utilizado para ligar a rede eléctrica à unidade e para ligar uma carga comutada.

Conector de entrada do interruptor

LED de teste de passagem activo		quando é detectado movimento
Definição válida recebida		

Dois terminais de entrada podem ser utilizados para activar/desactivar manualmente o ligar e desligar das luzes.

Conector de entrada de energia e saída comutada (Canal 1)

Utilizado para ligar a rede eléctrica à unidade e para ligar uma carga comutada.

Conector de saída de controlo redutor (Canal 2)

Utilizado para ligar balastros controláveis DSI/DALI /1-10V e transformadores para cargas redutoras.

Conector de entrada do interruptor

Dois terminais de entrada podem ser utilizados para activar/desactivar manualmente os níveis de regulação de fluxo e activar/desactivar o ligar e desligar das luzes. Two input terminals can be used to manually override the dimming levels and override the lights on or off.

Escolher um local adequado

O sensor foi concebido para ser montado no tecto e deve cumprir os seguintes critérios:

- Evitar posicionar a unidade onde luz solar directa poderá entrar no elemento do sensor.
- Não colocar o sensor num raio de 1 m de iluminação, aquecimento por ar forçado ou ventilação.
- Não fixar o sensor a uma superfície instável ou vibrante.
- Para sensores de microondas, em particular, evitar colocar objectos metálicos directamente à frente da cabeça do sensor.

EBDSPIR

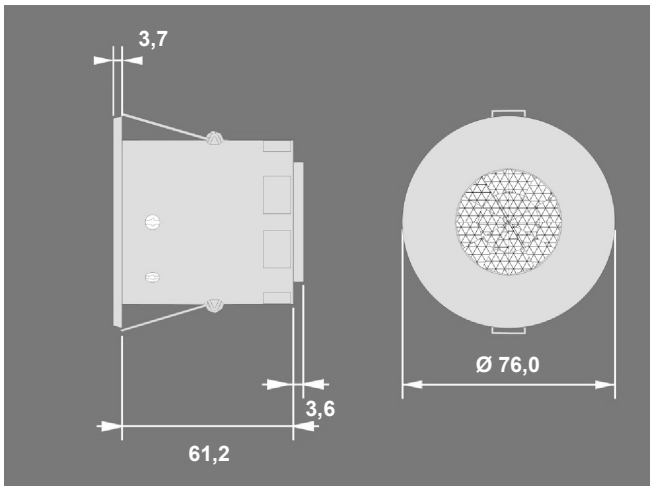

EBDSPIR-HB

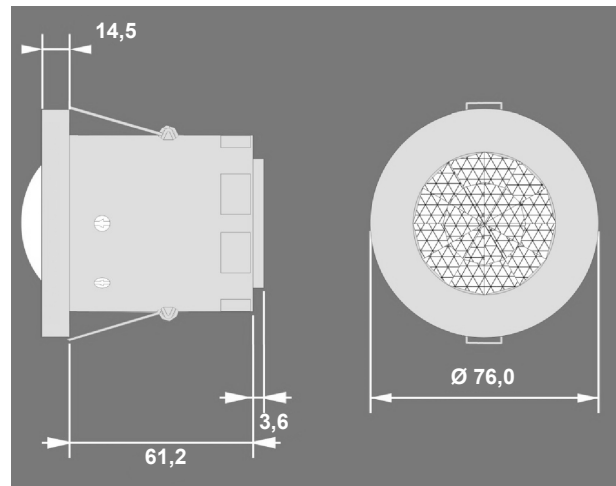

MWS6

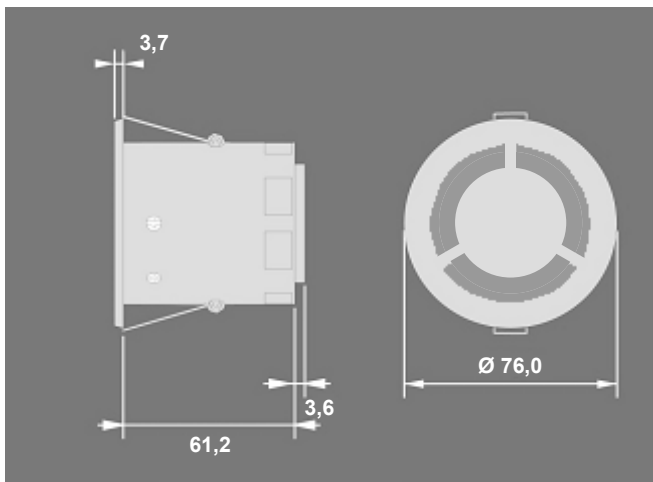

EBDHS

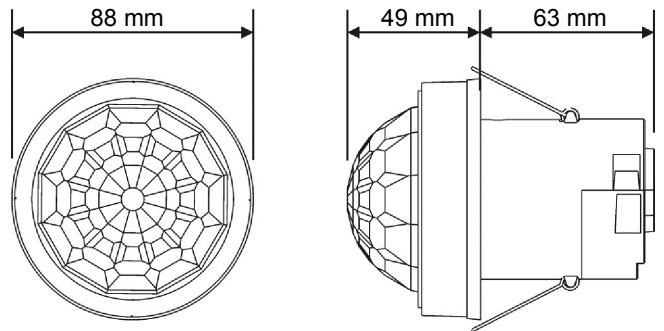

MWS3A

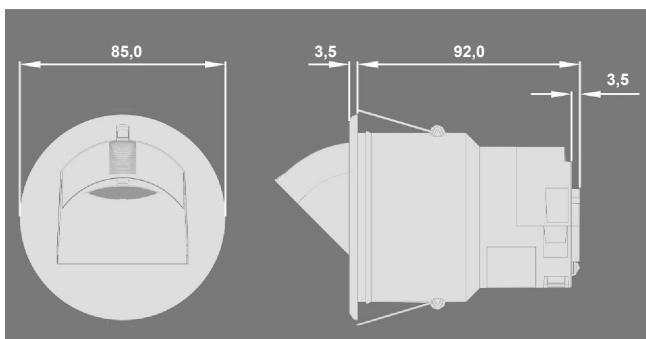

DBB

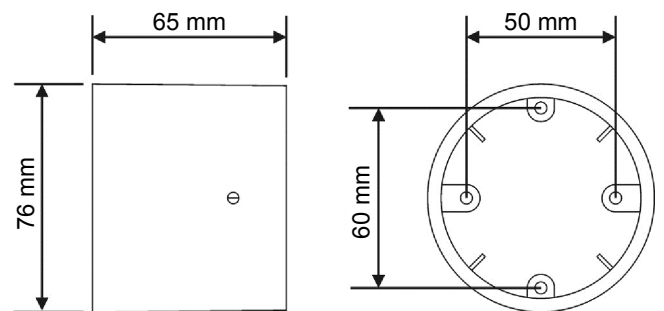

Patentes no Reino Unido e internacionais aplicadas

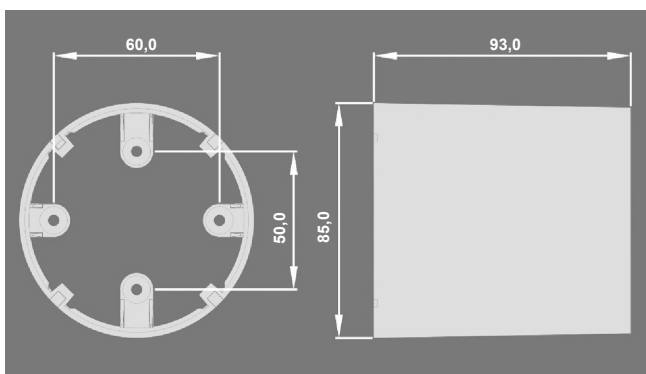

MWS1A

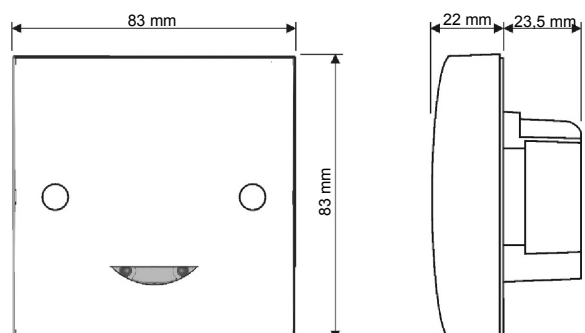

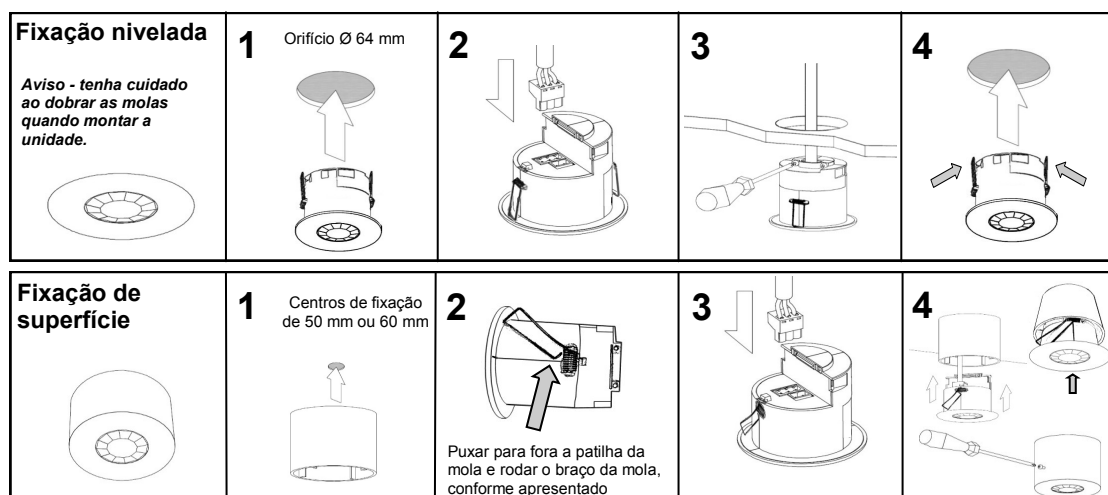

O detector deve ser instalado de forma aos ocupantes da divisão estarem dentro do padrão de detecção apresentado no verso, a uma altura recomendada de 2,8 m no tecto. Tenha em atenção que quanto mais baixo o sensor estiver instalado, menor será o alcance de detecção.

- Ligar o produto utilizando o conector com base no diagrama da página seguinte.
- Montar utilizando uma das duas opções acima.
- Para alternar de mais de uma posição simplesmente ligue duas ou mais unidades em paralelo.
- O nível LUX está por padrão definido para Max (9), esta luz média liga-se em independentemente do nível da luz ambiente.

- Ligar a unidade e a carga deve iniciar imediatamente.
- Sair da divisão ou permanecer imóvel e aguardar para a carga ser desligada (não deve demorar mais de 2 minutos).
- Verificar se os interruptores de carga se ligam quando é detectado movimento.
- Para definir o nível LUX final, use as ferramentas de programação portáteis.
- Definir o tempo necessário.

Informação para descarnar fios

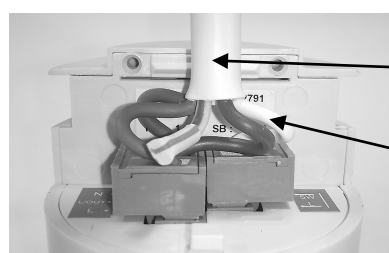
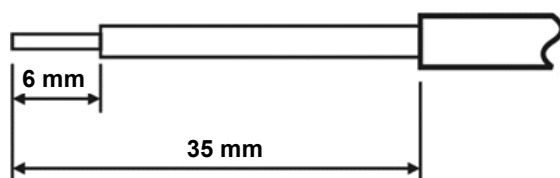

Importante

Assegurar que os cabos estão formados conforme apresentado antes de afixar a braçadeira para cabos. A braçadeira DEVE fixar apenas o(s) revestimento(s) externo(s).

Dobrar o centro conforme apresentado.

Função Readback (Dispositivo UNLCDHS apenas)

O UNLCDHS tem a capacidade de ler as definições armazenadas num dispositivo.

Para ler parâmetros individuais

- Navegar até ao parâmetro e premir o botão "R" (Ler) enquanto aponta para o dispositivo. A unidade irá efectuar um clique quando o parâmetro tiver sido lido, o LED do dispositivo irá piscar e o valor será mostrado em oposição ao parâmetro no menu.

Para ler todos os parâmetros num menu

- Premir e manter pressionado o botão "R" (Ler) durante mais de 1 segundo.
- O dispositivo irá efectuar um clique de cada vez que um parâmetro é recebido
- O dispositivo mostrará vários flashes dos seus LED
- Todos os valores serão mostrados em oposição aos parâmetros no menu.
- Os parâmetros individuais podem ser editados e, em seguida, guardados como uma "Macro".

Notas

- Se um parâmetro tiver sido perdido, devido a um erro de comunicação, o(s) valor(es) em falta serão substituídos por travessões.
- Quando ler, o relé do Canal 1 (se existir) será temporariamente desligado, e irá voltar ao seu estado normal em 2 segundos após a leitura ter sido concluída.

Regulação de fluxo de canal único

Funções: Alterna a luminária com actividade e mantém a iluminação. Reduz a luz e alterna utilizando o interruptor retráctil polarizado para o centro opcional.

Configurado para a detecção de presença: Liga automaticamente com actividade. Mantém a iluminação. Prima e solte para baixo o interruptor para desligar. Prima e solte para cima o interruptor para ligar novamente. Prima e mantenha premido para cima o interruptor para aumentar a luz, prima e mantenha premido para baixo o interruptor para diminuir a luz. Desliga após actividade.

Configurado para a detecção de ausência: Prima e solte para cima o interruptor para ligar. Mantém a iluminação. Prima e solte para baixo o interruptor para desligar. Prima e mantenha premido para cima o interruptor para aumentar a luz, prima e mantenha premido para baixo o interruptor para diminuir a luz. Desliga após actividade.

Modo de canal: Definir para "Switch and dim together".

Modo de comutação: Definir para "2 position switch together".

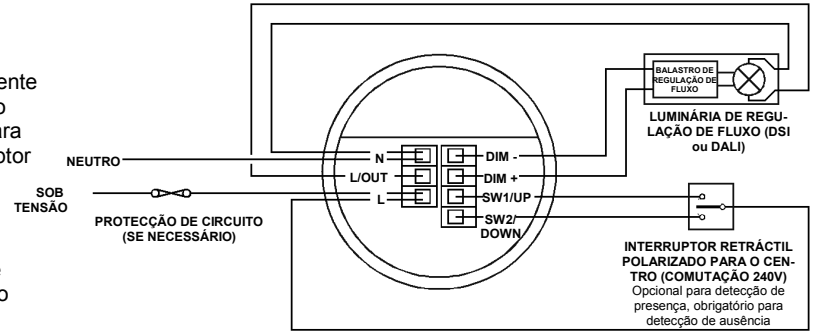

Dois canais, interruptores individuais

Funções: Alterna ambos os canais com actividade. Mantém a iluminação, reduz a luz e alterna o canal de regulação de fluxo utilizando o interruptor retráctil de posição única opcional (interruptor 2). Alterna o canal de comutação utilizando o interruptor retráctil de posição única opcional (interruptor 1).

Configurado para a detecção de presença: Liga automaticamente com actividade. Mantém a iluminação (canal de regulação de fluxo apenas). Prima e solte o interruptor para alternar a saída. Prima e mantenha premido o interruptor para aumentar e diminuir a luz (inverte o sentido com cada pressão). Desliga após actividade.

Configurado para a detecção de ausência: Prima e solte o interruptor para ligar. Mantém a iluminação (canal de regulação de fluxo apenas). Prima e solte o interruptor para desligar. Prima e mantenha premido o interruptor para aumentar e diminuir a luz (inverte o sentido com cada pressão). Desliga após actividade.

Modo de canal: Definir para "Switch and dim separate"

Modo de comutação: Definir para "1 position switch"

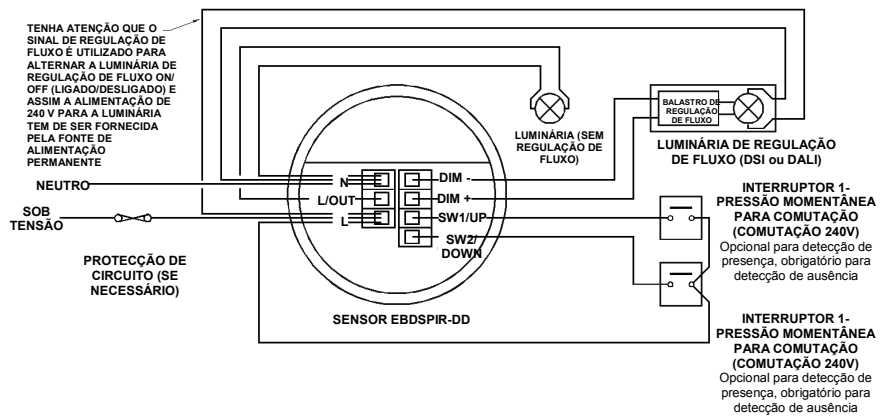

Dois canais, interruptor único

Funções: Alterna ambos os canais com actividade. Mantém a iluminação, reduz a luz e alterna o canal de regulação de fluxo utilizando o interruptor retráctil polarizado para o centro opcional.

Configurado para a detecção de presença: Liga automaticamente com actividade. Mantém a iluminação (canal de regulação de fluxo apenas). Prima e solte para baixo o interruptor para desligar. Prima e solte para cima o interruptor para ligar novamente. Prima e mantenha premido para cima o interruptor para aumentar a luz, prima e mantenha premido para baixo o interruptor para diminuir a luz. Desliga após actividade. O Canal 1 não funciona com o interruptor.

Configurado para a detecção de ausência: Prima e solte para cima o interruptor para ligar. Mantém a iluminação (canal de regulação de fluxo apenas). Prima e solte para baixo o interruptor para desligar. Prima e mantenha premido para cima o interruptor para aumentar a luz, prima e mantenha premido para baixo o interruptor para diminuir a luz. Desliga após actividade. O Canal 1 não funciona com o interruptor.

Modo de canal: Definir para "Switch and dim separate"

Modo de comutação: Definir para "2 position switch separate"

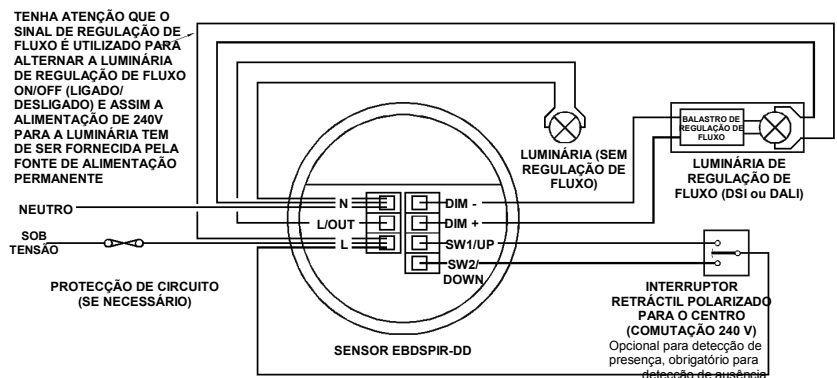

TENHA ATENÇÃO QUE O INTERRUPTOR RETRÁCTIL POLARIZADO PARA O CENTRO VAI FORNECER CONTROLO APENAS PARA A(S) LUMINÁRIA(S) DE REGULAÇÃO DE FLUXO. A(S) LUMINÁRIA(S) SEM REGULAÇÃO DE FLUXO SERÃO APENAS CONTROLADAS PELO SENSOR

Comutação de canal único

Funções: Alterna o canal 1 apenas com actividade, interruptor para activar/desactivar opcional. Nenhuma saída de regulação de fluxo.

Configurado para a detecção de presença: Liga automaticamente com actividade. Prima e solte para baixo o interruptor para desligar. Prima e solte para cima o interruptor para ligar novamente. Desliga após actividade.

Configurado para a detecção de ausência: Prima e solte para cima o interruptor para ligar. Prima e solte para baixo o interruptor para desligar. Desliga após actividade.

Modo de canal: Definir para "Switch only"

Modo de comutação: Definir para "2 position switch together". Nota: um interruptor de posição única pode ser utilizado em vez disso para alternar a saída, definir para "1 position switch separate".

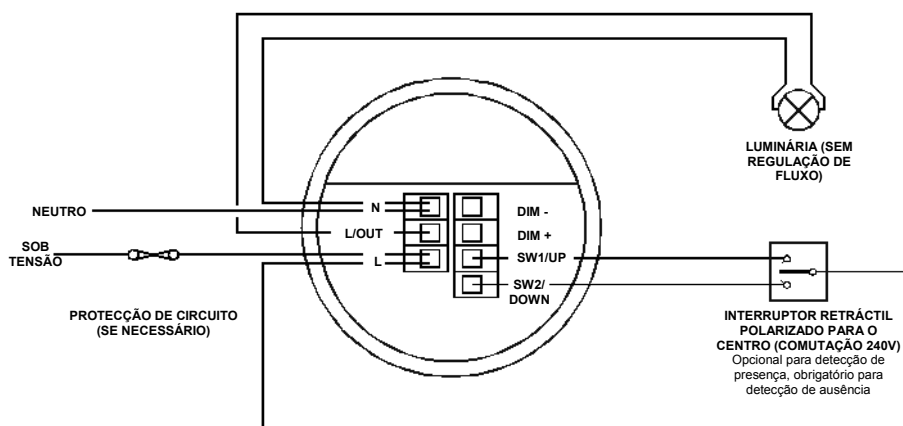

Diagramas de cablagem DIM (1-10 V)

Várias luminárias podem ser ligadas em paralelo ao Canal 1 (via os terminais **N** e **L/Out**) desde que a carga total máxima não seja excedida. O Canal 2 (saída redutora) pode ser utilizado para controlar a saída de luz das luminárias que estão instaladas com balastos/transformadores redutores.

Os balastos/transformadores podem ser ligados em paralelo ao Canal 2 (via os terminais **DIM-** e **DIM+**). Consultar a especificação na página 12 para obter informações sobre as quantidades de balastos.

Os exemplos de cablagem abaixo apresentam métodos comuns de ligar canais de saída para uma única unidade de detecção.

Regulação de fluxo de canal único

Funções: Alterna a luminária com actividade e mantém a iluminação. Regula o fluxo e alterna utilizando o interruptor retráctil polarizado para o centro opcional.

Configurado para a detecção de presença: Liga automaticamente com actividade. Mantém a iluminação. Prima e solte para baixo o interruptor para desligar. Prima e solte para cima o interruptor para ligar novamente. Prima e mantenha premido para cima o interruptor para aumentar a luz, prima e mantenha premido para baixo o interruptor para diminuir a luz. Desliga após actividade.

Configurado para a detecção de ausência: Prima e solte para cima o interruptor para ligar. Mantém a iluminação. Prima e solte para baixo o interruptor para desligar. Prima e mantenha premido para cima o interruptor para aumentar a luz, prima e mantenha premido para baixo o interruptor para diminuir a luz. Desliga após actividade.

Modo de canal: Definir para "Switch and dim together".

Modo de comutação: Definir para "2 position switch together".

Nota: um interruptor de posição única pode ser utilizado em vez disso para alternar a saída, definir para "1 position switch separate".

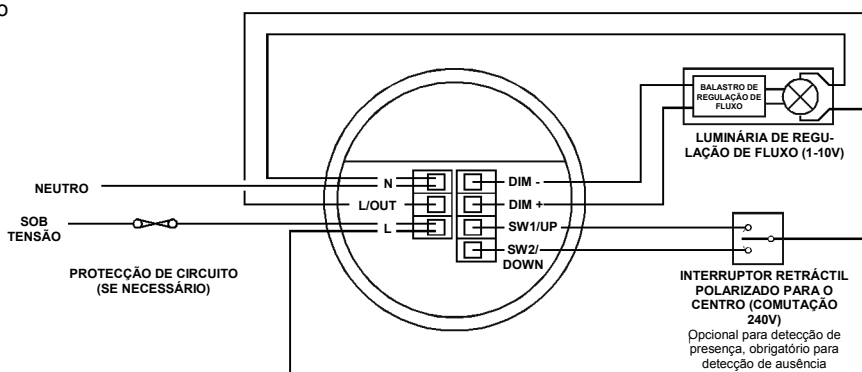

Comutação de canal único

Funções: Alterna o canal 1 apenas com actividade, interruptor para activar/desactivar opcional. Nenhuma saída de regulação de fluxo.

Configurado para a detecção de presença: Liga automaticamente com actividade. Prima e solte para baixo o interruptor para desligar. Prima e solte para cima o interruptor para ligar novamente. Desliga após actividade.

Configurado para a detecção de ausência: Prima e solte para cima o interruptor para ligar. Prima e solte para baixo o interruptor para desligar. Desliga após actividade.

Modo de canal: Definir para "Switch only"

Modo de comutação: Definir para "2 position switch together". Nota: um interruptor de posição única pode ser utilizado em vez disso para alternar a saída, definir para "1 position switch separate".

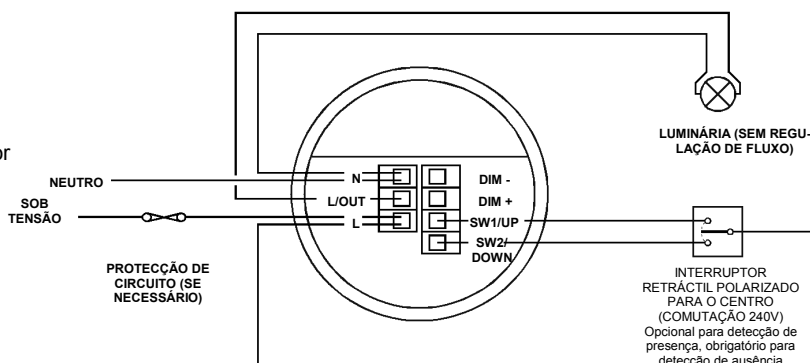

Procedimento para teste de arranque

Quando é fornecida energia à unidade, a carga irá ligar-se imediatamente.

Definir o tempo de espera para 10 segundos, sair da divisão ou permanecer imóvel e aguardar que a carga se desligue.

Verificar se os interruptores de carga ligam-se quando é detectado movimento.

A unidade está agora preparada para a programação.

Detecção de falhas: todos os produtos

E se a carga não ligar?

- Verificar se a alimentação em tensão ao circuito está em bom estado.
- Verificar se a carga está a funcionar ao contornar o sensor (por ex. os terminais de ligação **L** e **L/ Out** no Canal 1).
- Se o alcance de detecção é inferior ao esperado, verificar o diagrama na página 2. Rodar o sensor ligeiramente poderá melhorar o alcance de detecção.
- Se a alimentação e a cablagem estiverem bem, verificar a definição de nível Lux. Aumentar a definição de nível Lux para permitir que o controlador se ligue a um nível superior de luz ambiente natural.

E se a carga não desligar?

- Assegurar que a área permanece livre por um período de tempo superior ao do tempo de espera.
- Certificar que o sensor não está próximo de superfícies ou objectos vibrantes (por ex. equipamento de ventilação).

Sensor de microondas

- A unidade pode detectar movimento através de vidros, divisórias ou paredes finas. Reduzir a sensibilidade.

Sensor PIR

- Assegurar que o sensor não está próximo de circulação de ar, aquecedores ou lâmpadas.

Burn-in

• Apresentação

É um requisito de vários fabricantes de lâmpadas fluorescentes ter as lâmpadas ligadas à saída máxima por um período de tempo para garantir a vida útil da lâmpada (consultar a ficha técnica do fabricante para obter mais detalhes). Uma vez que os sensores são capazes de regular o fluxo das lâmpadas utilizando DALI/DSI ou 1-10V, os produtos fornecem a facilidade de desactivar isto por um dado período de tempo.

• Operação

Ao definir o parâmetro "Burn-in", pode seleccionar um tempo durante o qual as lâmpadas não são permitidas desviar da saída máxima. A unidade conta o tempo, e até se recorda do tempo que já passou no caso de uma falha de energia. Para cancelar a função burn-in, simplesmente seleccione um tempo de 0. Tenha em atenção que quando as lâmpadas são alteradas, o tempo de burn-in deve ser definido novamente.

Dados de detecção

Padrão de detecção: montagem na parede

MWS1A

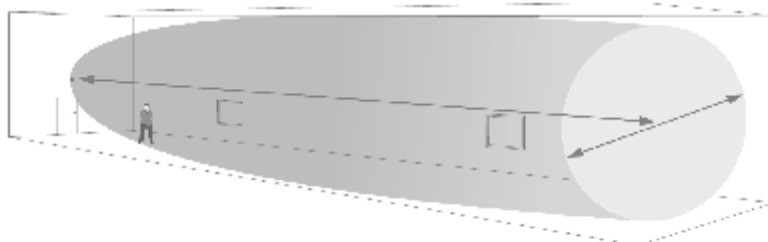

Área de elevada sensibilidade Área de baixa sensibilidade

Padrão de detecção: montagem no tecto

EBDSPIR & MWS6

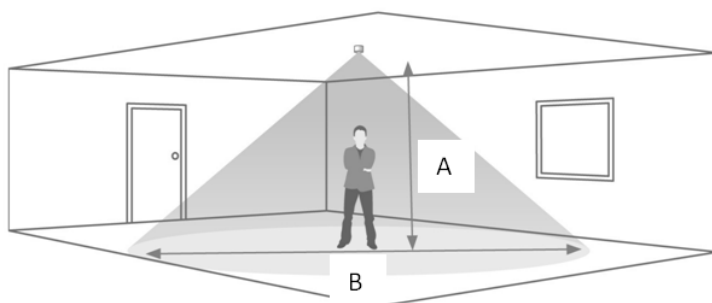

Área de elevada sensibilidade Área de baixa sensibilidade

MWS3A

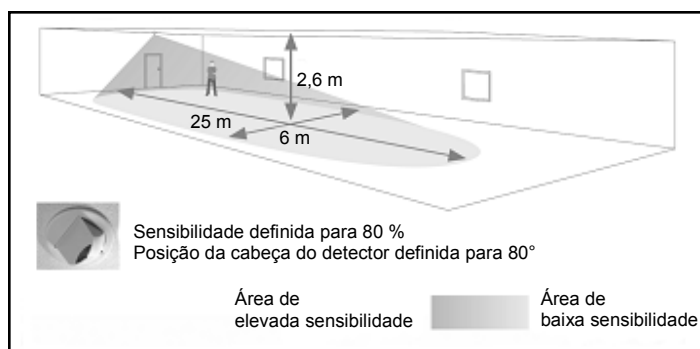

Ideal para grandes escritórios ou salas de aula

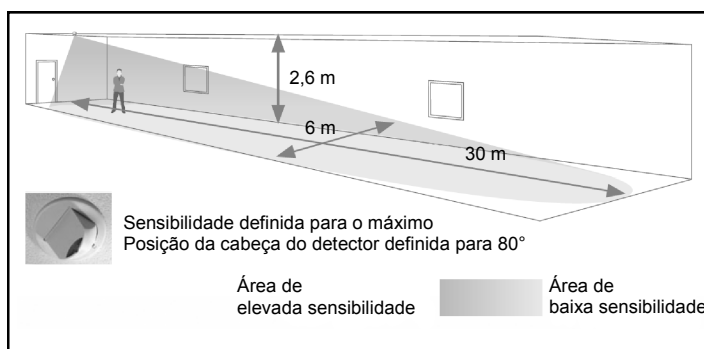

Ideal para aplicações em corredores

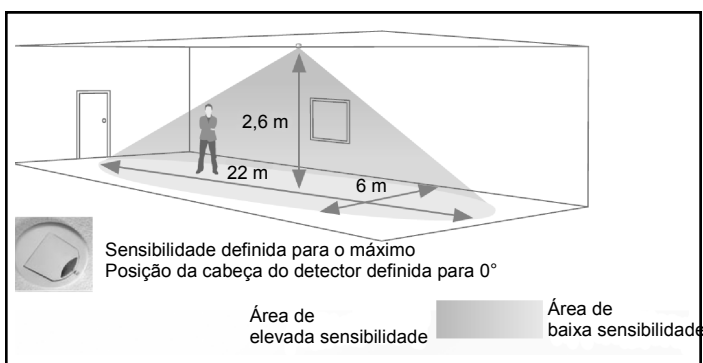

Ideal para áreas abertas e escritórios

Padrão de detecção: montagem no tecto

EBDSPIR-HB

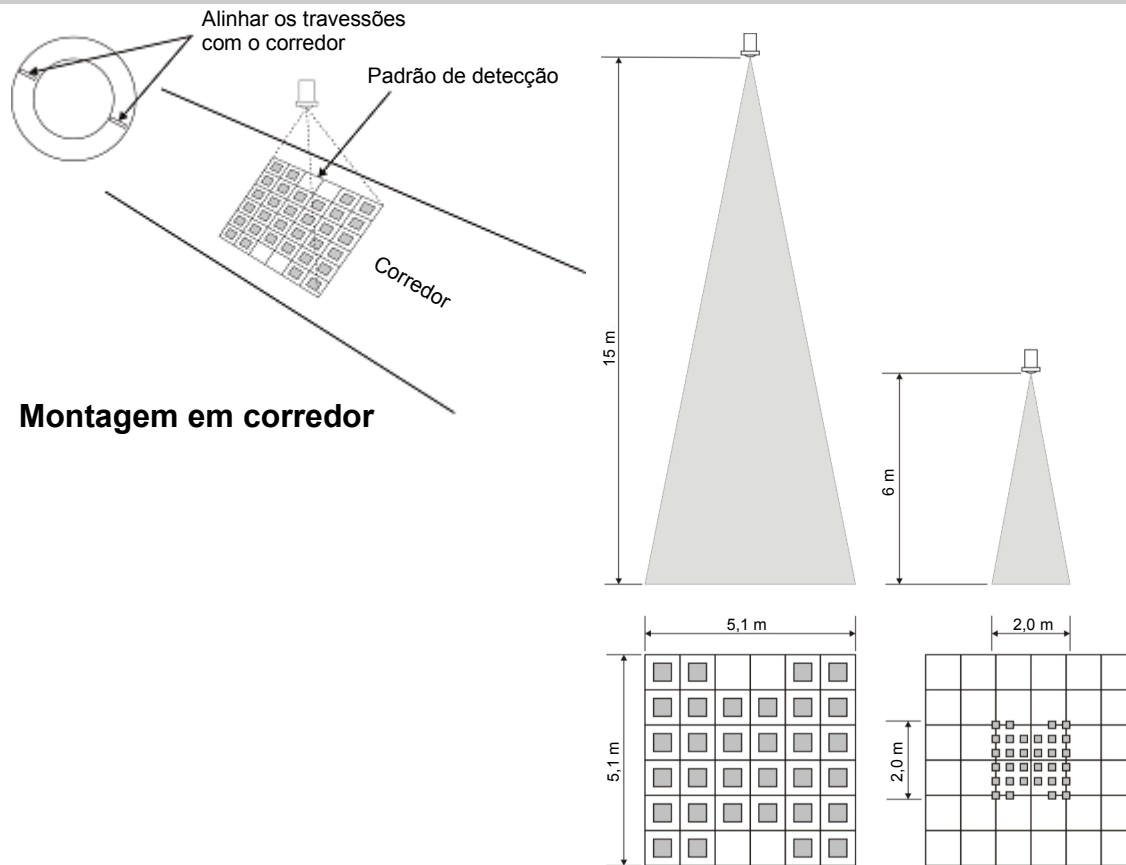

EBDHS

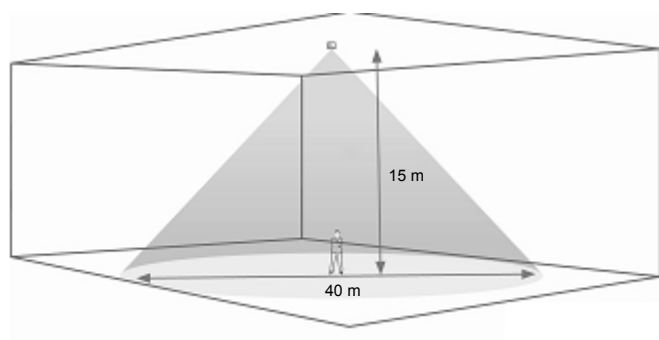

Altura máxima de montagem 20 m

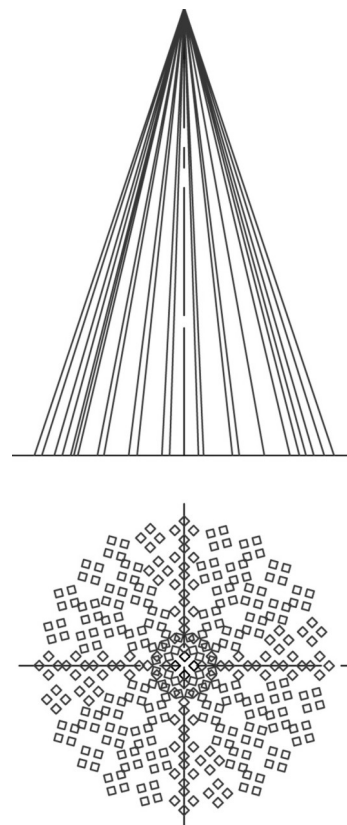

Padrão de detecção: montagem no tecto

EBDHS cont.

Caminhar transversal

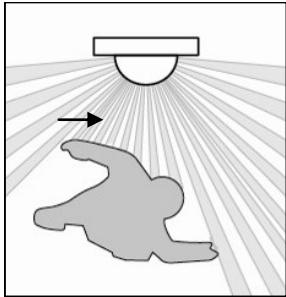

Altura	Diâmetro de alcance
15 m	40 m
10 m	26 m
6 m	16 m
3 m	9 m

Caminhar em direcção

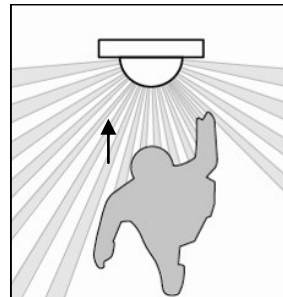

Altura	Diâmetro de alcance
15 m	30 m
10 m	20 m
6 m	12 m
3 m	8 m

Máscaras

O EBDHS- inclui duas protecções de máscara com clipe para permitir uma máscara precisa do formato de detecção.

As máscaras podem ser facilmente moldadas para produzir padrões de detecção adequados às aplicações, como corredores e cantos e para reduzir o diâmetro de detecção.

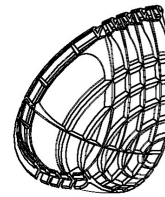

Padrão de lágrima lateral para criar um formato de detecção estilo "ranhura".

Padrão de lágrima radial para reduzir o diâmetro de detecção.

Corredores, protecções de máscara ajustadas para detecção em formato de corredor

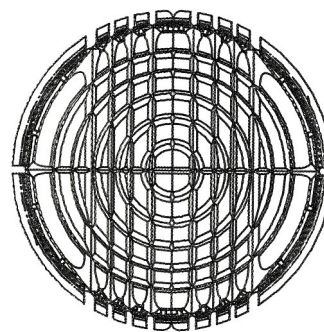
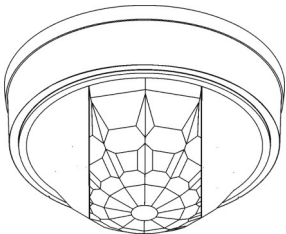

Número de ranhuras 1 2 3 4 4 3 2 1

Número de ranhuras	Protecção de máscara % de cobertura
1	45 %
2	32 %
3	22 %
4	11 %

Exemplo

Altura de montagem 6 m
 Ajustada para ranhuras 2
 Largura de detecção em corredor 16 m x 32 % = 5,1 m caminhar transversal. 12 m
 32% = 3,8 m caminhar em direcção

Detecção limitada, protecções de máscara ajustadas para um feixe limitado de detecção

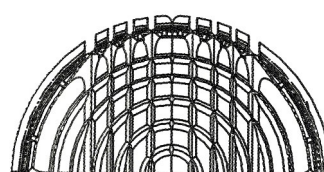
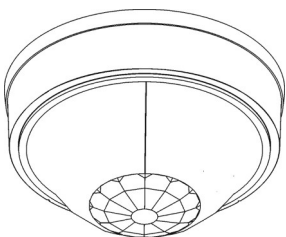

Número de diâmetro 1 2 3 4 5 5 4 3 2 1

Número de diâmetro	Protecção de máscara % de cobertura
1	89 %
2	63 %
3	45 %
4	32 %
5	22 %

Exemplo

Altura de montagem 15 m
 Ajustada para diâmetro 3
 Detecção de diâmetro 40 m x 45% = 18 m caminhar transversal.
 30 m x 45% = 3,5 m caminhar em direcção

Guia de programação para sensores de regulação de fluxo

Programação básica

A funcionalidade de um detector é controlada por vários parâmetros que podem ser alterados ou programados pelos seguintes dispositivos:













- Dispositivo de infravermelhos **UHS5**. Consultar abaixo para obter mais informações sobre as funções programáveis.
- Dispositivo de infravermelhos **UNLCDHS** (com LCD). Consultar o manual de utilizador para obter os detalhes completos sobre a programação.

Para a maioria das operações de programação básica, pode ser utilizado o dispositivo UHS5 e os seguintes procedimentos são baseados na utilização deste dispositivo.

Apontar o dispositivo ao sensor e enviar os comandos de programação necessários à unidade, conforme apresentado abaixo.

Os comandos válidos serão indicados por um LED vermelho a piscar.

Nota: outras funções no UHS5 que não estão apresentadas abaixo não se aplicam a este produto.

Nome do parâmetro	Valor predefinido	Número de toques na tecla Shift				Gráficos do dispositivo UHS5	Descrição	DD	AD
		0 SHIFT 1 SHIFT 2	1 SHIFT 1 SHIFT 2	2 SHIFT 1 SHIFT 2	3 SHIFT 1 SHIFT 2				
Activação de botões									
On / Raise		Ligar	Aumentar				Ligar as luzes ou aumentar as luzes.	✓	✓
Off / Lower		Desligar	Diminuir				Desligar as luzes ou diminuir as luzes.	✓	✓
Walk test	Desligar	Ligar	Desligar				Quando estiver definido para ligar, isto faz com que um LED vermelho pisque no sensor quando detecta movimento. Utilizar esta funcionalidade para verificar os níveis de sensibilidade adequados.	✓	✓
Time Out (Time adjustment)	20 min	1, 10 e 20 minutos	5, 15 e 30 minutos	10 segundos			Quando o detector estiver ligado, este valor define quanto tempo as luzes permanecerão ligadas após o movimento ter parado.	✓	✓
Lux on level (Switch level on)	9	2, 5 e 7	4, 6 e 9				Definição de nível Lux para evitar que as luminárias se liguem caso o nível de luz ambiente seja suficiente (ajustável entre 1 e 9). As luminárias estarão sempre ligadas no nível 9.	✓	✓
Light Level	6 (600)			2 (200) 5 (500) 7 (700)	4 (400) 6 (600) 9 (999)		Define um nível alvo de iluminação a ser mantido pelo sistema de iluminação. 9 (999)=desactivé	✓	✓
Lux off level (Switch level off)	9	2, 5 e 7	4, 6 e 9				Definição de nível Lux para desligar as luminárias durante actividade se o nível de luz ambiente for superior à definição (ajustável entre 1 e 9). O nível 9 manterá as luzes sempre ligadas. Esta definição pode ser utilizada para "comutação de linhas de janela". <i>Nota: o valor de nível Lux desligado deve ser sempre superior ao valor de nível Lux ligado.</i>	✓	✓
Load Type	DALI			2-DALI 7-DSI	2-DALI on		Define o protocolo de controlo de balastro a ser utilizado pelo canal de saída.	✓	✗
Sensitivity	9	1, 5 e 9	3, 6 e 8				Nível de sensibilidade para detectar movimento. 1 = baixa sensibilidade 9 = elevada sensibilidade	✓	✓
Defaults				D			Retorna a unidade às definições predefinidas.	✓	✓
Burn-in	0	0	50	100			Determina durante quanto tempo a saída estará a 100% para que seja possível avaliar o "burn-in" das lâmpadas. O tempo de "burn-in" não é afectado por interrupções de alimentação de energia.	✓	✓
Presence / Absence	Presença	Presença	Ausência				O modo de presença permite à saída ligar-se quando é detectado movimento e desligar-se quando o movimento pára. O modo de ausência permite à saída desligar-se quando o movimento pára, mas tem de ser ligado manualmente primeiro. <i>Ausência indisponível com MWS1A.</i>	✓	✓
Shift							Utilizar este botão para seleccionar as definições a vermelho e azul indicadas pelos LED "Shift 1" e "Shift 2"	✓	✓

Programação avançada

Nome do parâmetro	Valor predefinido	Intervalo / Opções	Descrição	DD	AD
Parâmetros do detector					
Walk Test LED	Desligar	Ligar ou Desligar	Quando estiver definido para ligar, isto faz com que um LED vermelho pisque no sensor quando detecta movimento. Utilizar esta funcionalidade para verificar os níveis de sensibilidade adequados.	✓	✓
Time Out (Time adjustment)	20 minutos	0-99 minutos	Quando o detector estiver ligado, este valor define quanto tempo as luzes permanecerão ligadas após o movimento ter parado. Seleccionar 0 para atraso de 10 segundos: utilizar apenas para colocar em funcionamento.	✓	✓
Manual Time Out	10 minutos	0-99 minutos	Quando ocorre um funcionamento manual, via a entrada do interruptor ou infravermelhos, invoca o período de tempo de espera. Exemplo 1: um detector em modo de presença tem um tempo de espera de detector de 15 minutos e um tempo de espera manual de 3 minutos. Quando o utilizador deixa a divisão prime o botão de desligar. O sensor reverterá para automático após 3 minutos e, em seguida, ao voltar para a divisão irá ligar as luzes. Exemplo 2: utilizando as definições acima, o utilizador desliga as luzes (por exemplo, para uma apresentação), mas permanece na divisão. Cada vez que um movimento for detectado, o período de tempo de espera manual é accionado novamente, mas quando não detecta movimento durante o período de tempo de espera curto, o sensor entrará em tempo de espera e reverterá para automático. Isto significa que as luzes podem ligar-se inadvertidamente durante a apresentação, se os ocupantes ainda estão no período de tempo de espera manual, por isso ajuste o tempo cuidadosamente.	✓	✓
Sensitivity On	9	1 (mín.) a 9 (máx.)	O nível de sensibilidade para detectar movimento quando o detector já está ligado. *UHS5 define Sensibilidade Ligada e Desligada para o mesmo valor.	✓	✓
Sensitivity Off	9	1 (mín.) a 9 (máx.)	O nível de sensibilidade para detectar movimento quando o detector está desligado. *UHS5 define Sensibilidade Ligada e Desligada para o mesmo valor.	✓	✓
Lux time	0	0 (desactivado) 1-99 minutos	Se o detector medir o nível Lux e decidir que a saída necessita de ser ligada ou desligada como consequência, o tempo Lux tem de decorrer primeiro. Se durante qualquer momento do tempo de atraso a alteração de Lux reverter, o processo é cancelado. O tempo Lux permite que a detecção de ausência seja implementada com um conjunto de nível Lux desligado. Quando o botão é premido, as luzes acenderão, independentemente do nível de luz ambiente. No entanto, se existir luz ambiente suficiente, desligarão novamente após o tempo Lux. <i>Tenha em atenção que sempre que um interruptor externo é premido, quer no modo de ausência ou presença, se as luzes estiverem desligadas por causa do nível Lux, serão imediatamente ligadas novamente durante, pelo menos, o tempo Lux.</i>	✓	✓
Power Up State	Ligar	Ligar ou Desligar	Seleccionar Não para um atraso de 30 segundos no arranque. Se Sim for seleccionado, não existirá um atraso no arranque e o detector iniciará sempre o arranque com detecção.	✓	✓
Disable Detector	N	S ou N	Desactiva a detecção, deixando a saída de relé permanentemente desligada com a saída de regulação de fluxo operacional. Este modo é utilizado quando a unidade é apenas para iluminação mantida.	✓	✓
On Delay	0 minutos	0-99 minutos	Ligar Atraso permite ao primeiro canal ligar-se após o segundo canal. Uma aplicação típica para isto seria estar onde um detector está a controlar a iluminação e o ar condicionado numa área. Quando o ocupante é detectado, a iluminação será ligada imediatamente, enquanto o ar condicionado pode ser ligado após 15 minutos. Se a área é desocupada e o detector entrar em modo de espera antes do atraso, o ar condicionado nunca será ligado. O atraso pode ser definido apenas para o canal 1 utilizando o parâmetro de atraso.	✓	✓
Inhibit	4 segundos	1 a 999 segundos	Quando o detector desliga, um atraso é desencadeado para evitar um novo accionamento. Em certas circunstâncias este atraso pode não ser suficiente. Este parâmetro permite ao atraso ser alterado.	✓	✓
Verify (EBDHS only)	N	S ou N	Requer dois ou mais detectores PIR para detectar para accionar as luzes.	✓	✓
Factory default	-	-	Restaura as definições predefinidas de fábrica	✓	✓
Modos de canal					
Switch only	-	-	Geralmente utilizado para a detecção de ausência. Neste modo o canal de regulação de fluxo não é utilizado.	✓	✓
Switch and dim together	Default	-	O detector irá alternar e reduzir a luz da iluminação em conjunto.	✓	✓
Switch and dim separate	-	-	Proporciona funcionamento de 2 canais: o Canal 1 é alternado via a saída de relé e o Canal 2 regular o fluxo / é alternado via a saída de regulação de fluxo.	✓	✗
Modos de utilizador					
Raise	-	-	Aumenta o nível de iluminação. Reverte quando o ciclo de actividade está concluído.	✓	✓
Lower	-	-	Diminui o nível de iluminação. Reverte quando o ciclo de actividade está concluído.	✓	✓
Scene up	-	-	Sobe entre 6 cenários pré-definidos.	✓	✓
Scene down	-	-	Desce entre 6 cenários pré-definidos.	✓	✓
Scene #	-	-	Selecciona o cenário individual, entre 0 e 6. (1 = saída mín.; 2 = 10%; 3 = 25%; 4 = 50%; 5 = 75%; 6 = 100%)	✓	✓
Override On	-	-	Se as luzes estão desligadas, enviar o comando IV irá ligá-las imediatamente e reverter o funcionamento automático utilizando o período de tempo de espera manual.	✓	✓
Override Off	-	-	Se as luzes estão ligadas, enviar o comando IV irá desligá-las imediatamente. Após o período de tempo de espera manual (descrito acima), o sensor reverterá para automático.	✓	✓
Cancel	-	-	Cancela o ligar ou desligar de activar/desactivar, retornando o detector ao seu funcionamento normal.	✓	✓

Programação avançada







Nome do parâmetro	Valor predefinido	Intervalo / Opções	Descrição	DD	AD
Canal 1 – Comutação de canal					
Detection Mode	Presence	Presença ou Ausência	O modo de presença permite à saída ligar-se quando é detectado movimento e desligar-se quando o movimento pára. O modo de ausência permite à saída desligar-se quando o movimento pára, mas tem de ser ligado manualmente primeiro. <i>Nota: ausência indisponível com MWS1A.</i>	✓	✓
Lux on level (Switch level on)	9	1 a 9 Para uma maior resolução, uma escala de 101-199 está disponível	Define um nível mínimo de iluminação abaixo do qual o sensor PIR é ativado, permitindo que as luzes sejam ligadas por movimento. <i>Nota: o valor de nível Lux desligado deve ser sempre superior ao valor de nível Lux ligado.</i>	✓	✓
Lux off level (Switch level off)	9	1 a 9 Para uma maior resolução, uma escala de 101-199 está disponível	Define um nível máximo de iluminação acima do qual o sensor PIR é desactivado, evitando que as luzes sejam ligadas por movimento.	✓	✓
Canal 2 - Canal de regulação de fluxo					
Detection Mode	Presence	Presença ou Ausência	O modo de presença permite à saída ligar-se quando é detectado movimento e desligar-se quando o movimento pára. O modo de ausência permite à saída desligar-se quando o movimento pára, mas tem de ser ligado manualmente primeiro.	✓	✓
Lux on level (Switch level on)	9	1 a 9 Para uma maior resolução, uma escala de 101-199 está disponível	Define um nível mínimo de iluminação abaixo do qual o sensor PIR é ativado, permitindo que as luzes sejam ligadas por movimento. <i>Nota: o valor de nível Lux desligado deve ser sempre superior ao valor de nível Lux ligado.</i>	✓	✓
Lux off level (Switch level off)	9	1 a 9 Para uma maior resolução, uma escala de 101-199 está disponível	Define um nível máximo de iluminação acima do qual o sensor PIR é desactivado, evitando que as luzes sejam ligadas por movimento.	✓	✓
Light Level (maintained illuminance)	600	1 a 998 (999 desactivado)	Define um nível alvo de iluminação a ser mantido pelo sistema de iluminação.	✓	✓
Load Type	DALI	DSI DALI DALI On	Define o protocolo de controlo de balastro para DSI. Define o protocolo de controlo de balastro para DALI. DALI On fornece uma tensão permanente para balastros DALI quando DALI não tiver sido implementado correctamente no balastro. O número máximo de balastros é de 5, a menos que o relé esteja desactivado, nesse caso é de 10.	✓	✗
Max Value	100%	0 a 100%	Nível máximo de saída de regulação de fluxo.	✓	✓
Min Value	0%	0 a 100%	Nível mínimo de saída de regulação de fluxo.	✓	✓
Memorise	N	Sim ou Não	Se for definido para Sim, o último conjunto de nível Lux manual será memorizado e utilizado como o novo nível para ligar.	✓	✓
On value	99	0 a 99	Nível de saída de regulação de fluxo quando ligado (0-99).	✓	✓
Off value	0	0 a 99	Nível de saída de regulação de fluxo quando desligado (0-99). Se um valor desligado não zero é definido, a saída irá alternar entre este valor e completamente desligado dependendo dos valores ligado e desligado ao nível de interruptor. Por exemplo, se estiver de dia no exterior, os acessórios serão desligados se não existir actividade. Se estiver escuro no exterior, irão adoptar o valor desligado predefinido. Esta funcionalidade é apenas activada se o "Valor mín." está definido para 99.	✓	✓
Burn-in	0	0 (desactivado) ou 1 a 999 horas	Determina durante quanto tempo a saída estará a 100% para que seja possível avaliar o "burn-in" das lâmpadas. O tempo de "burn-in" não é afectado por interrupções de alimentação de energia.	✓	✓
Fade value	10	0 a 99	Após a actividade parar, este nível de saída de regulação de fluxo é carregado para o tempo de desvanecimento (ajustável entre 0 e 99).	✓	✓
Fade mins	0	0 a 99	Este é o período de tempo (ajustável entre 0 e 99 minutos) que a luminária será mantida ao valor de desvanecimento antes de desligar. Um valor de 0 desactiva a função de desvanecimento.	✓	✓
Speed On	40	Medido em intervalos de 0,1 segundos.	Determina a velocidade de resposta de regulação de fluxo após o tempo de configuração ter terminado.	✓	✓
Speed Set	5	Medido em intervalos de 0,1 segundos.	Determina a velocidade de resposta de regulação de fluxo durante o tempo de configuração. Medido em intervalos de 0,1 segundos. Se definido para 0 irá desactivar a regulação de fluxo para "Definir segundos" abaixo, utilizado se é necessário aos acessórios aquecer antes da regulação de fluxo.	✓	✓
Set Seconds	120	1 a 999 segundos	Determina quanto tempo o período de configuração de resposta de regulação de fluxo dura no arranque ou na alteração de definições. Isto permite que o nível Lux desejado seja alcançado rapidamente quando as luzes ligam, ou durante a configuração.	✓	✓
Switch Modes					
2 position switch together	Predefinição	-	Um único interruptor retráctil polarizado para o centro será utilizado para controlar ambos os canais em conjunto.	✓	✓
2 position switch separate	-	-	Um único interruptor retráctil polarizado para o centro será utilizado para controlar apenas o canal de regulação de fluxo.	✓	✓
1 position switch together	-	-	Um interruptor retráctil de uma posição controla ambos os canais em conjunto.	✓	✓
1 position switch separate	-	-	Dois interruptores retrácteis de uma posição, controlando os canais em separado.	✓	✓

Dados Técnicos

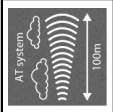
Tech Info	EBDSPIR-IQ	EBDHS-IQ	EBDSPIR-HB-IQ	MWS1A-IQ	MWS3A-IQ	MWS6-IQ
2.5mm ²	2.5mm ²					
+35°C -10°C	-10°C to 35°C					
5-95%	5 to 95% non-condensing					
ABS + PC/ABS	Flame retardant ABS and PC/ABS					
CLASS II	Class 2					
microwave frequency				10.525GHz	10.525GHz	5.8GHz
AT system 868MHz radio frequency	868MHz					868MHz
AT system RX class 2	2					2
TX cycle	<10% on g3 band (default band), <0.1% on g2 band, <1% on g1 band					<10% on g3 band (default band), <0.1% on g2 band, <1% on g1 band

Tech Info	EBDSPIR-IQ	EBDHS-IQ	EBDSPIR-HB-IQ	MWS1A-IQ	MWS3A-IQ	MWS6-IQ
mm	76 x 61	88 x 112	76 x 61	86 X 86 X 45	85 x 92	76 x 61
mm	64	64	64		74	64
mm	4	49	15	25	4	4
kg	0.15kg	0.2kg	0.15kg	0.1kg		0.15kg
X AC +/- Y% Z Hz	230VAC +/- 10% 50 Hz					
10A	Max 10A, Min 100mA					
PRM mW	On 875mW Off 895mW	On 822mW Off 847mW	On 875mW Off 895mW	On 1150mW Off 790mW	On 1500mW Off 909mW	On 1100mW Off 665mW
DD mW	On 625mW Off 807mW	On 800mW Off 299mW	On 625mW Off 807mW	On 1500mW Off 959mW	On 1500mW Off 961mW	On 1100mW Off 664mW
AD mW	On 724mW Off 260mW	On 809mW Off 305mW	On 724mW Off 260mW	On 1500mW Off 961mW	On 1500mW Off 961mW	On 1100mW Off 690mW
DALI/DSI x 20	Maximum number of DSI or DALI ballasts is 10 unless the relay is disabled then it is 20.					
1-10V x 10	Maximum number of 1-10V ballasts is 10.					

Dados Técnicos

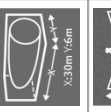
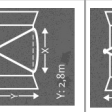
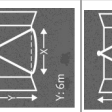
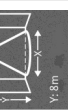
Tech Info	EBDSPiR-IQ	EBDHS-IQ	EBDSPiR-HB-IQ	MWSIA-IQ	MWS3A-IQ	MWS6-IQ
	100					
	30					
	40/55	40 without gasket. 44 with gasket	40	40	40	40
	EMC-2004/108/EC. LVD-2006/95/EC					
	ANSI/IEEC95.1-1999					
	EN300 220-2 V2.12, EN301489-1V18.1, EN301489-3 V.12.1, Directive 1999/5/EC					
	na	na	na	30 x 6m	30 x 6m	na
	7 m x 360°	9 m x 360°	na	na	22 x 8m	12 m x 360°
	na	16 m x 360°	2.0 x 2.0m	na	na	na
	na	na	2.7 x 2.7m	na	na	na

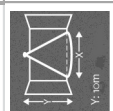
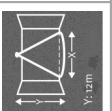
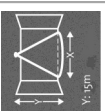
Tech Info	EBDSPiR-IQ	EBDHS-IQ	EBDSPiR-HB-IQ	MWSIA-IQ	MWS3A-IQ	MWS6-IQ
	na	26 m x 360°	3.4 x 3.4m	na		na
	na	na	4.0 x 4.0m	na		na
	na	40 m x 360°	5.1 x 5.1m	na		na



Aura IQ Sensors
Aura Light International AB
Box 508, SE-37123 Karlskrona
Sweden