

RECOMENDAÇÕES INICIAIS

Preparos para instalação:

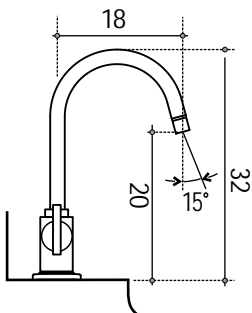

FURAÇÃO NA BANCADA

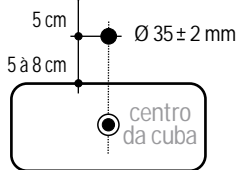

INSTALAÇÃO

1 Montagem do tubo:

Retire o protetor plástico da saída de água do corpo e encaixe o tubo. Fixe-o ao corpo utilizando o parafuso fornecido com o auxílio da chave allen, que acompanha o produto.

Atarraxe o parafuso até encostar no mancal plástico.

Dê 1 volta a mais na chave para garantir a perfeita fixação

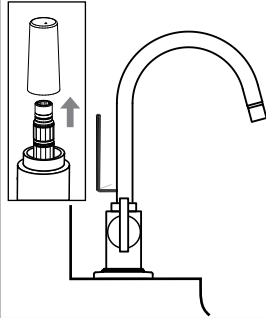

2 Atarraxe o parafuso de fixação e os rabichos no corpo do misturador.

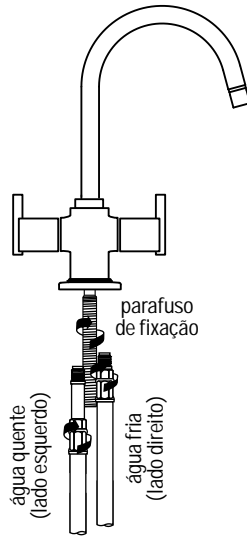

3 Passe os rabichos pelo furo da bancada, uma porca de cada vez, apoie o conjunto na bancada.

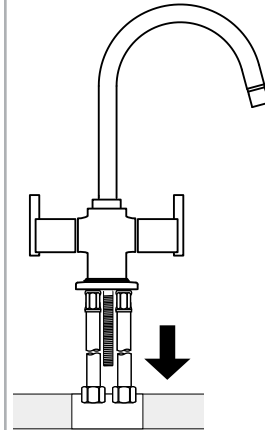

INSTALAÇÃO

4 Fixe o conjunto à bancada com a porca e o flange.

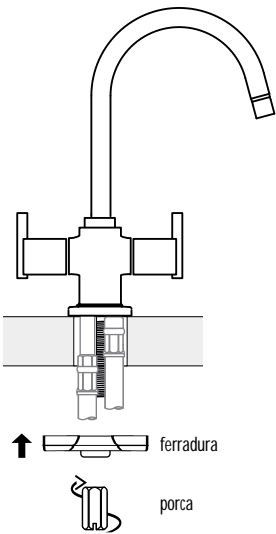

5 Ligue os rabichos de 40 cm, fornecidos com o produto, nas saídas de água conforme indicado abaixo.

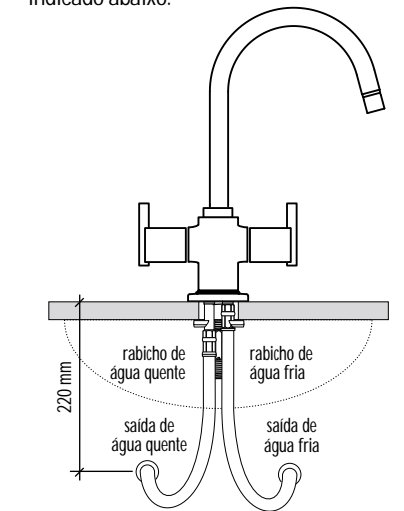

OBSERVAÇÃO: A inversão das ligações implica

CONSERVAÇÃO E MANUTENÇÃO:

Não use abrasivos ou qualquer substância ácida para a limpeza dos metais. Use apenas pano macio e sabão

Para a proteção de produtos cromados em imóveis não habitados ou fechados por longos períodos, recomendamos a aplicação de vaselina líquida sobre a

Em caso de redução da vazão ou entupimento, lave o arejador em água corrente. Para retirá-lo, utilize a chave que

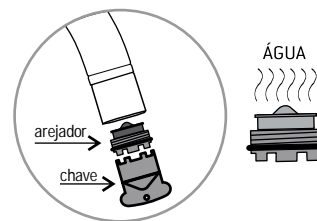

Manual de
Instalação

Monoblocos
Linha Gioia

ref.: 3020-GIO

Cód. 51101129

FABRIMAR

A Fabrimar se isenta de qualquer responsabilidade por danos provenientes de procedimentos de instalação não inclusos nesta instrução. Para o projeto hidráulico, siga as normas da ABNT.

A Fabrimar se reserva o direito de alterar as características gerais,



SERVIÇO DE
ATENDIMENTO
AO CONSUMIDOR
0800 022-1362

FABRIMAR

Fabrimar Metais Sanitários e Irrigação
Rod. Presidente Dutra - 1362
Pavuna - Rio de Janeiro - 21535-502

www.fabrimar.com.br

Versão maio/2014