

01 Posicione a peça sobre o tampo na posição que se deseja instalar, considerando o posicionamento das torneiras e saída de esgoto. Marque no tampo onde será efetuada a saída de esgoto, como também o contorno da peça, verificando o paralelismo com a parede.

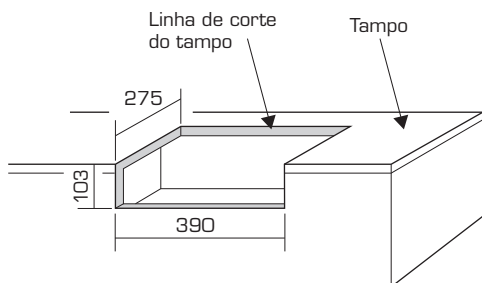

02 Marque o local de passagem dos engates flexíveis para entrada d'água quando utilizar misturadores acoplados na mesa de metais da cuba.

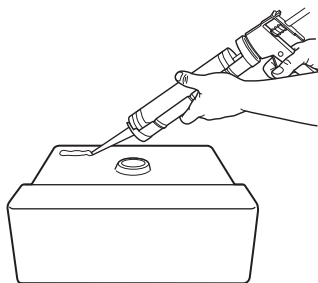

04 Aplique o adesivo de silicone (NÃO INCLUSO), em forma de cordão, na base da cuba e leve-a sobre o tampo que deverá estar totalmente limpo (LIVRE DE POEIRA E GORDURAS).

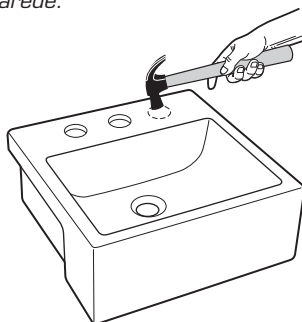

03 Quando for utilizar misturadores acoplados à mesa da cuba, deve-se proceder a abertura dos semifuros batendo-se da parte esmaltada para baixo.

OBS.: OS METAIS DEVERÃO ESTAR MONTADOS E TESTADOS ANTES DA COLAGEM DEFINITIVA NA CUBA.

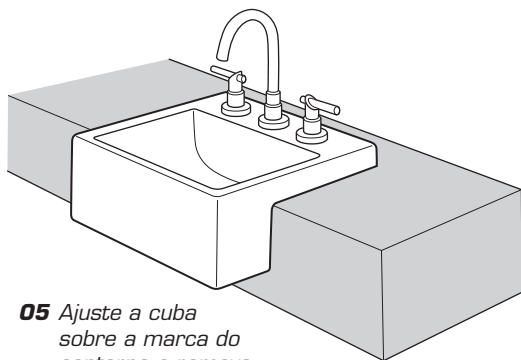

05 Ajuste a cuba sobre a marca do contorno e remova o excesso de adesivo.

IMPORTANTE

Recomendamos que seja utilizada somente 12 horas após a aplicação do adesivo silicone.

Se a cuba necessitar ser removida, aqueça uma faca de lâmina fina e insira entre o tampo e a cuba até que ela se solte.

Altura sugerida para o tampo é de 750 mm (altura da parte superior da peça até o piso é em torno de 900 mm)

INSTALAÇÃO DE CUBAS DE APOIO

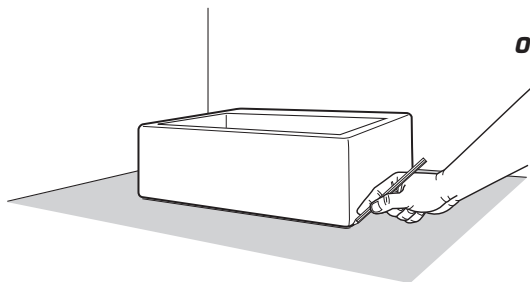

- 01** Posicione a peça sobre o tampo na posição que se deseja instalar, considerando o posicionamento das torneiras e saída de esgoto. Marque no tampo onde será efetuada a saída de esgoto, como também o contorno da peça, verificando o paralelismo com a parede.

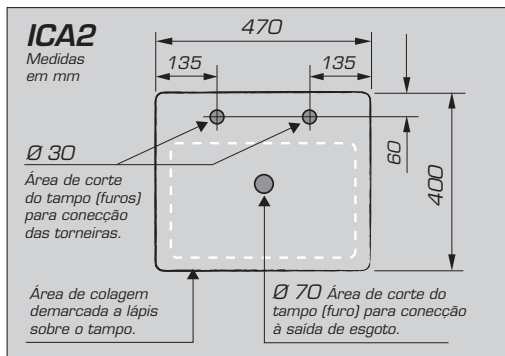

- 02** Marque o local de passagem dos engates flexíveis para entrada d'água quando utilizar misturadores acoplados na mesa de metais da cuba.

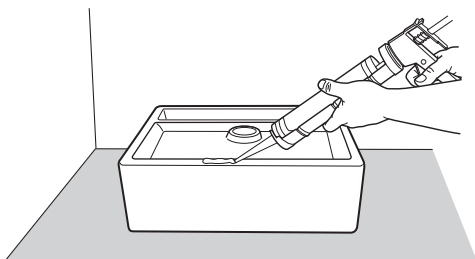

- 04** Aplique o adesivo de silicone (NÃO INCLUSO), em forma de cordão, na base da cuba e leve-a sobre o tampo que deverá estar totalmente limpo (LIVRE DE POEIRA E GORDURAS).

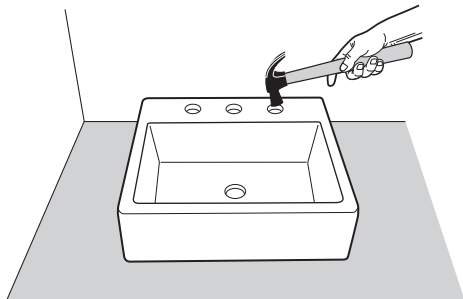

- 03** Quando for utilizar misturadores acoplados à mesa da cuba, deve-se proceder a abertura dos semifuros batendo-se da parte esmaltada para baixo.

OBS.: OS METAIS DEVERÃO ESTAR MONTADOS E TESTADOS ANTES DA COLAGEM DEFINITIVA NA CUBA.

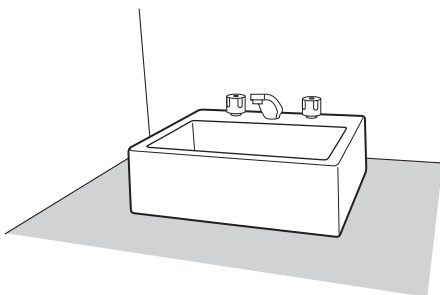

- 05** Ajuste a cuba sobre a marca do contorno e remova o excesso de adesivo.

IMPORTANTE

Recomendamos que seja utilizada somente 12 horas após a aplicação do adesivo silicone.

Se a cuba necessitar ser removida, aqueça uma faca de lâmina fina e insira entre o tampo e a cuba até que ela se solte.

Altura sugerida para o tampo é de 750 mm (altura da parte superior da peça até o piso é em torno de 900 mm)

CUBAS DE APOIO MEDIDAS

Medidas em mm.

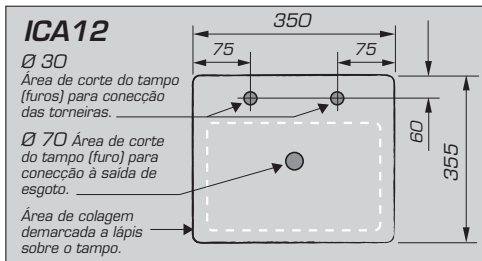
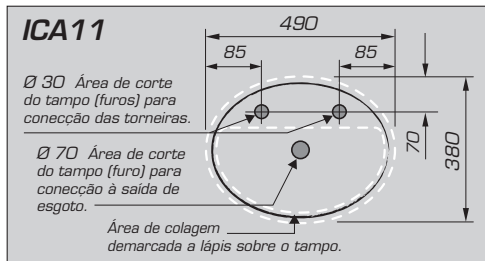
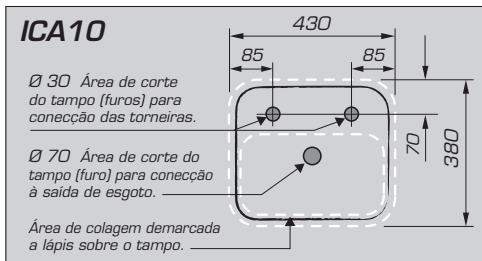
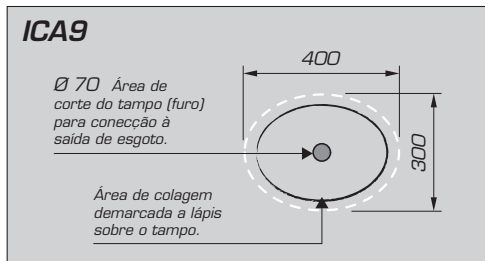
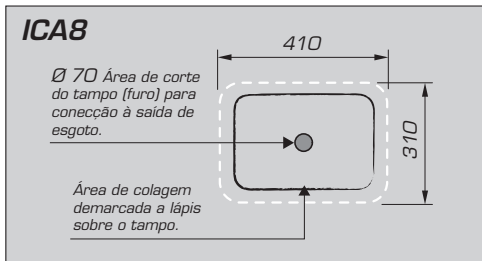
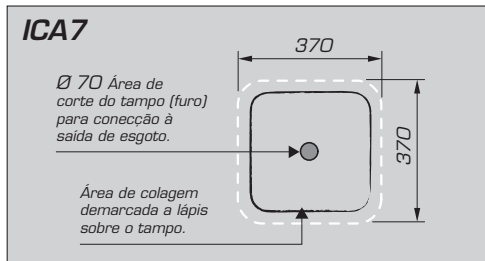
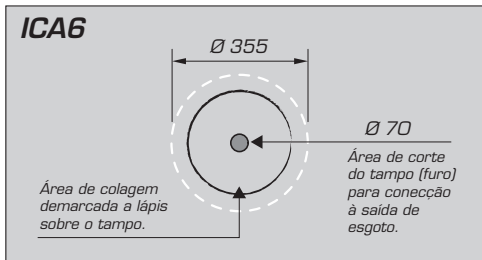
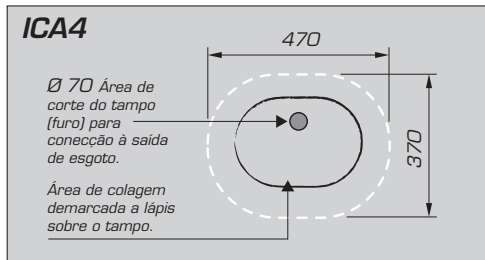
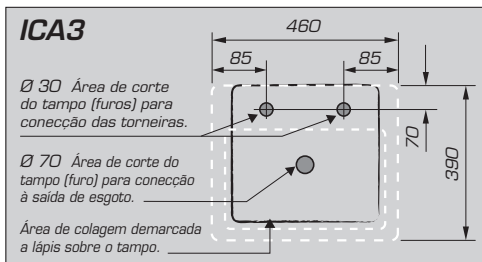
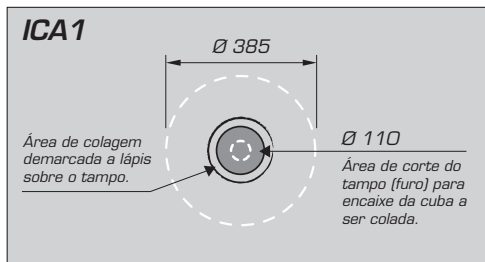

CUBAS DE APOIO MEDIDAS



Medidas em mm.

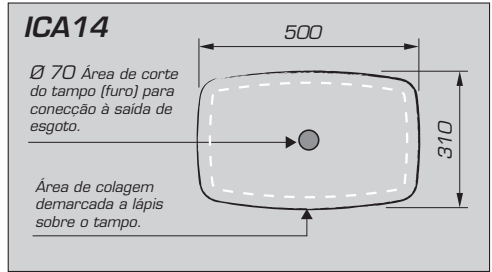
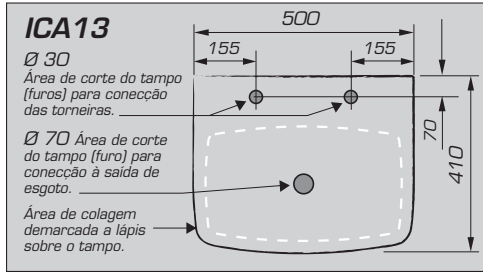

Louça Sanitária

ICASA - Indústria Cerâmica Andradense S/A
Avenida Ricart Teixeira, 1444 • Andradas - MG • Brasil
CEP 37795-000 • Tel: (35) 3731 8900 • Fax: (35) 3731 1075
www.icasa.com.br • icasa@icasa.com.br
9429 - JUNHO 2015