

855 MANUAL DE INSTALAÇÃO

LIGAÇÃO COM DERIVADORES VB04C 4 FIOS DE 1mm² (MÍNIMO) + CABO COAXIAL RG59 75Ω

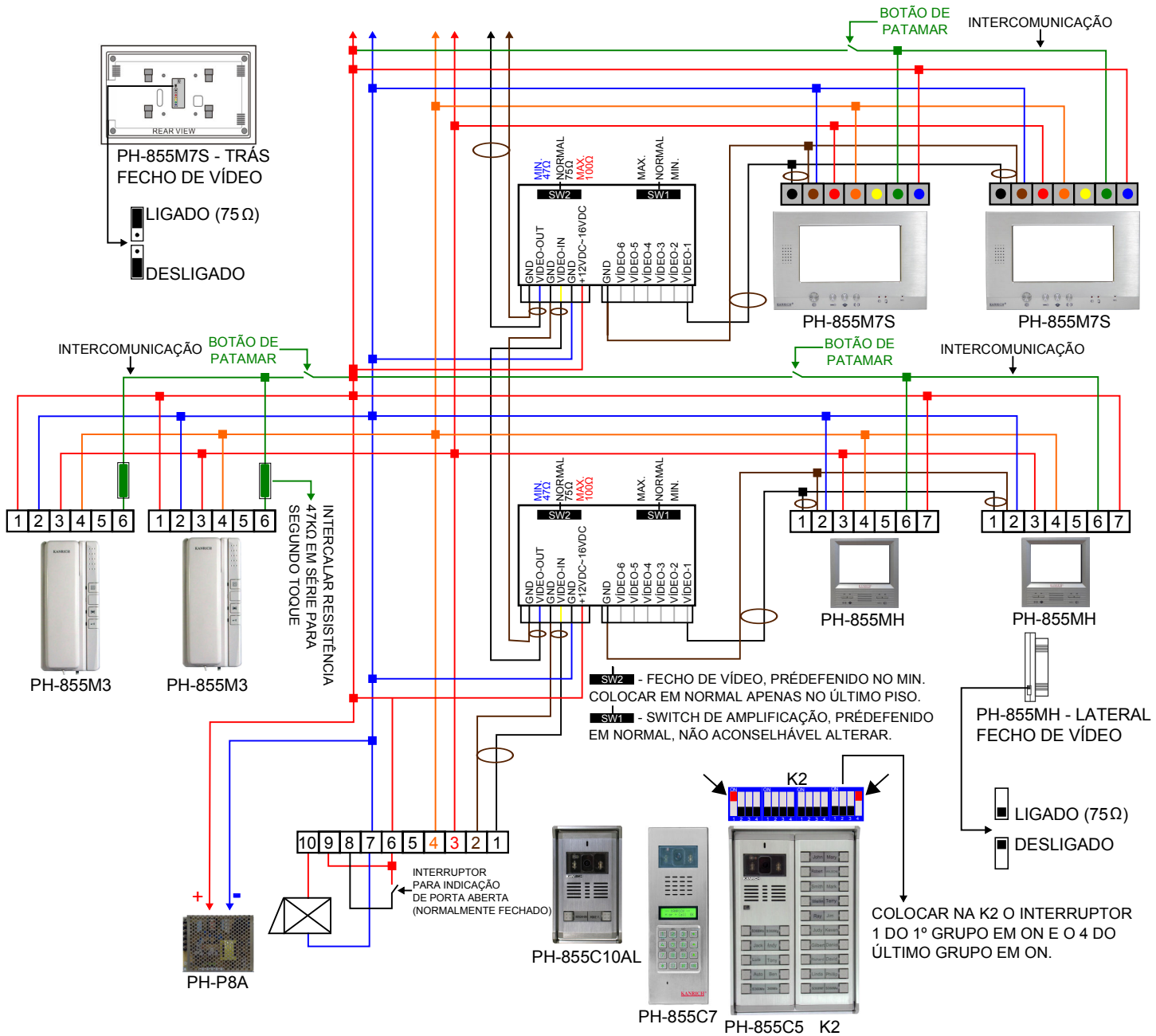

LIGAÇÃO SEM DERIVADORES E SEM CABO COAXIAL (ATÉ 50M)

5 FIOS FLÉXIVEIS DE 1mm² (MÍNIMO)

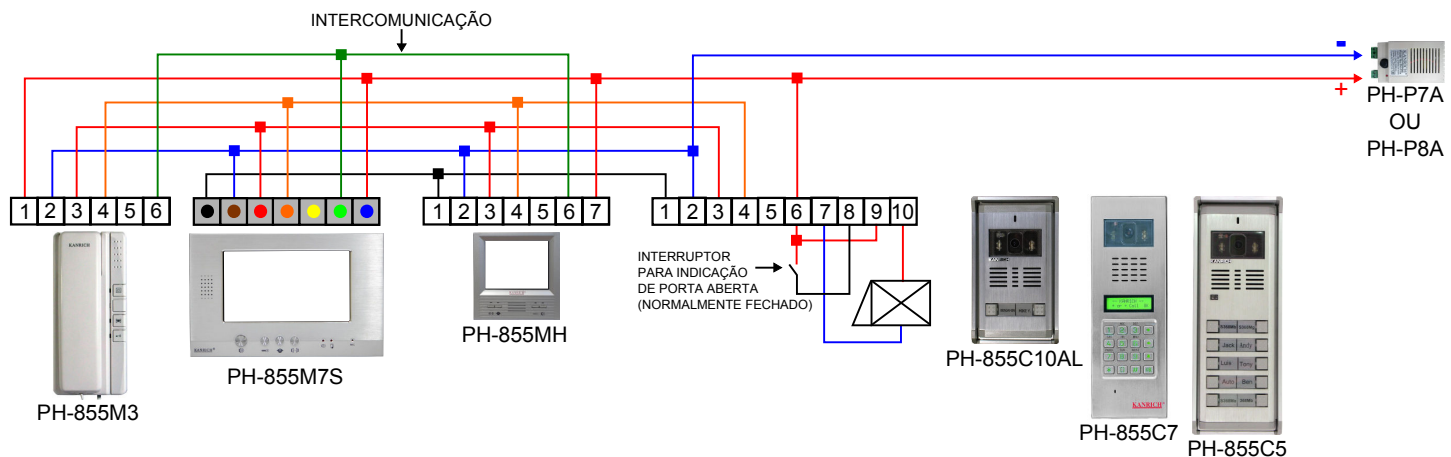

FECHO DE VÍDEO - COLOCAR O FECHO DE VÍDEO EM "LIGADO" NO ÚLTIMO MONITOR DA INSTALAÇÃO

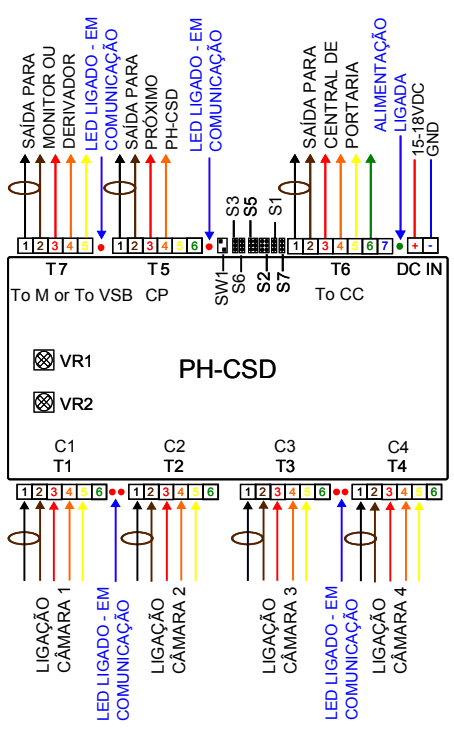

- S1 - Colocar em ON no último CSD.
- S2 - Colocar em ON para ajustar sinal de vídeo (VR3) para próximo CSD.
- S3 - Colocar em ON para usar fio 7 do terminal T6 (To CC) como indicação de porta aberta nos monitores e Central de Portaria.
- S5 - Colocar em ON quando existe um só CSD ou todos os blocos querem ver a indicação de porta aberta se usar através do fio 6 conforme S7.
- S6 - Colocar em ON se existir um só CSD. Em OFF em todos os CSD, se a Câmara 1 for comum a todos os blocos.
- S7 - Colocar em OFF se a indicação de porta aberta interferir no funcionamento do sistema. Colocar em ON e ligar o interruptor de porta aberta no terminal 6 do CSD de cada câmara, T1 a T4 (C1 a C4) em vez de ligar ao fio 8 da câmara.
- T7 - Fio 5 usar só quando existe Central de Portaria
- T7, C1, C2, C3 e C4 - Adicionar dois fios para alimentação dos monitores e câmaras respectivamente, conforme ligações na página anterior.
- VR1 - Ajuste de Vídeo para o bloco, saída T7
- VR2 - Ajuste de Vídeo para o próx. CSD, saída T5
- SW1 - 1 Câmara
- SW1 - 2 Câmaras
- SW1 - 3 Câmaras
- SW1 - 4 Câmaras

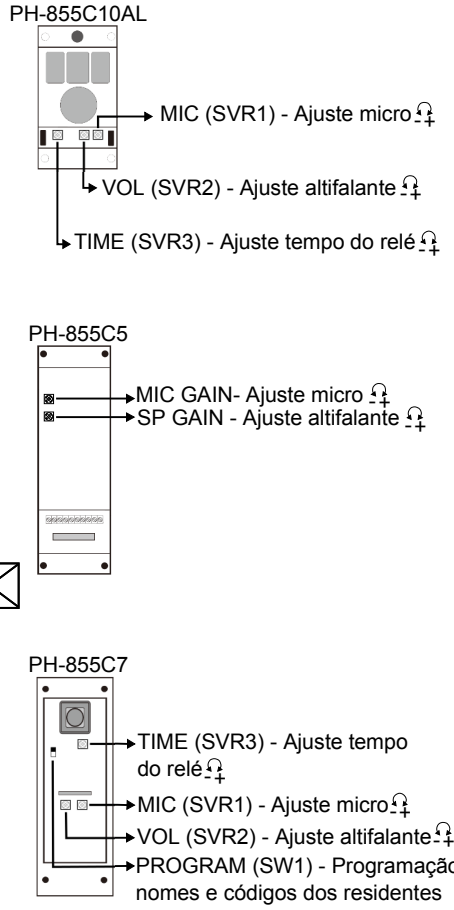
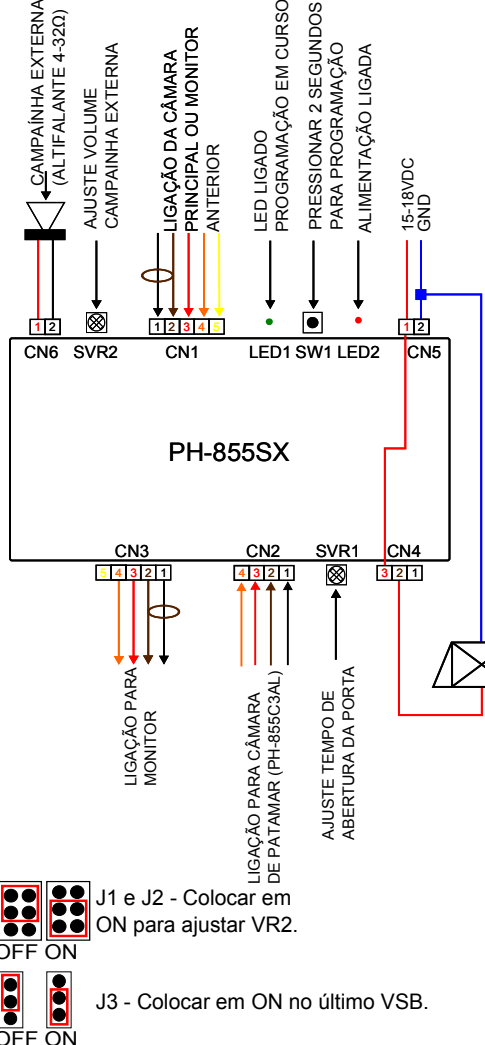
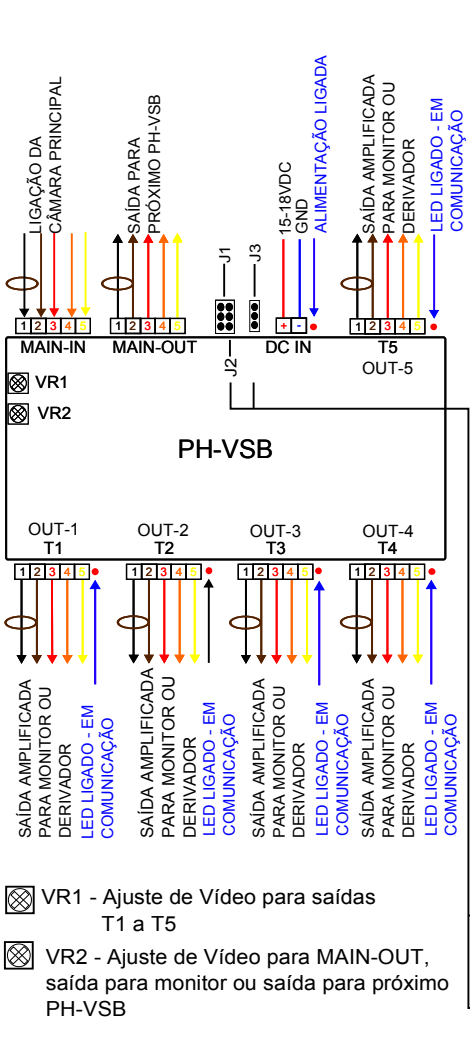

O fio 5 do PH-VSB e o fio 5 do T7 do PH-CSD só deve ser ligado se existir Central de Portaria na instalação.

PROGRAMAÇÃO DO MONITOR PH-855MH - com o monitor em funcionamento pressionar a tecla na borda inferior direita até ouvir um "BIP" agudo e o monitor desligar, tem então 30 segundos para pressionar a tecla de chamada na botoneira ou marcar o código, de seguida a imagem liga sem toque de chamada, pressione a tecla para atender dentro de 5 segundos para finalizar a programação. Se durante 30 segundos o monitor não receber nenhum código, soará um "bop" grave. Repita a operação para programar de novo.

PROGRAMAÇÃO DO MONITOR PH-855M7S - com o monitor em funcionamento pressionar a tecla na parte posterior até ouvir um "BIP" agudo e o monitor desligar, tem então 30 segundos para pressionar a tecla de chamada na botoneira ou marcar o código, de seguida a imagem liga sem toque de chamada, pressione a tecla para atender dentro de 5 segundos para finalizar a programação. Se durante 30 segundos o monitor não receber nenhum código, soará um "bop" grave. Repita a operação para programar de novo.

- J1 e J2 - Colocar em ON para ajustar VR2.
- J3 - Colocar em ON no último VSB.