

| Item | Descrição                   | Qtd. |
|------|-----------------------------|------|
| "A"  | Estribo lado Motorista      | 01   |
| "B"  | Estribo Lado Carona         | 01   |
| "C"  | Suporte 1 LM/LC             | 02   |
| "D"  | Suporte 2 e 3 LM/LC         | 04   |
| "E"  | Parafuso M10 x 25           | 12   |
| "F"  | Arruela M10                 | 12   |
| "G"  | Porcas M8 Travante          | 12   |
| "H"  | Parafusos M8 x 25           | 12   |
| "I"  | Arruelas 5/16"              | 24   |
| "J"  | Suporte Cabeceira Dianteiro | 02   |

### Equipamento necessário para montagem

- 1 - 01 Chave Catraca 13
- 2 - 01 Chaves Boca 13
- 3 - 01 Chave Boca 17

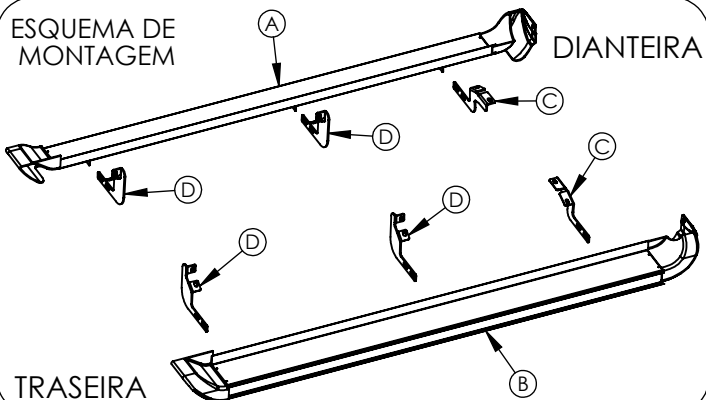

### FIXAÇÃO SUPORTES 01

1 - Posicionar os suportes "C", conforme esquema de montagem, fixando os suportes nas esperas com rosca M10 existentes na caixa de ar do veículo, com auxílio dos parafusos "E" e arruelas "F" sem efetuar o aperto total.

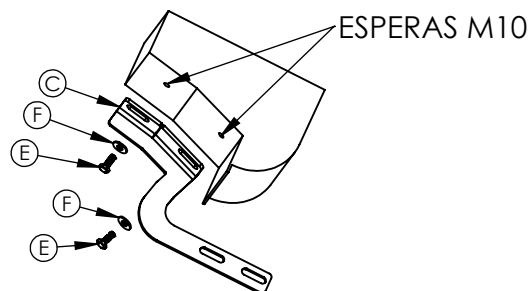

### FIXAÇÃO SUPORTES 02 E 03

2 - Posicionar os suportes "D", conforme figura abaixo, e fixá-los nas esperas com rosca M10 do veículo, com os parafusos "E", e arruelas "F".

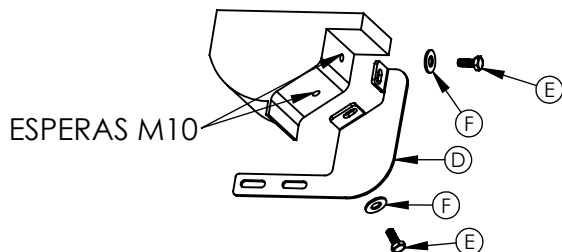

### FIXAÇÃO DO ESTRIBO NOS SUPORTES

3 - Fixar os estribos "A" e "B" nos suportes "C" e "D" com auxílio dos parafusos "H", arruelas "I" e porcas "G", cuidando para que os suportes fiquem por dentro das cantoneiras do estribo, em seguida efetuar o aperto final de todos os parafusos.

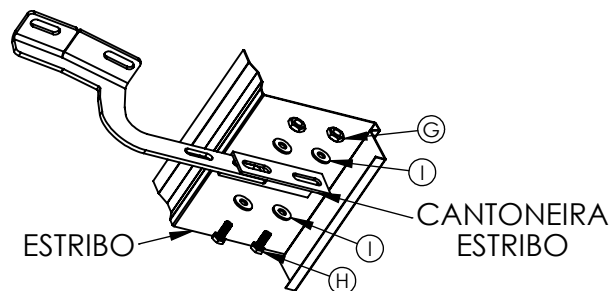

### FIXAÇÃO DAS PONTEIRAS DIANTEIRAS

4 - Retirar as três presilhas que prendem o plástico de proteção do para-lama dianteiro, afastar este plástico e encaixar o suporte "J" na lataria do veículo conforme figura abaixo. Em seguida fixar a ponteira dianteira no suporte "J" com o parafuso e porca que segue no suporte.

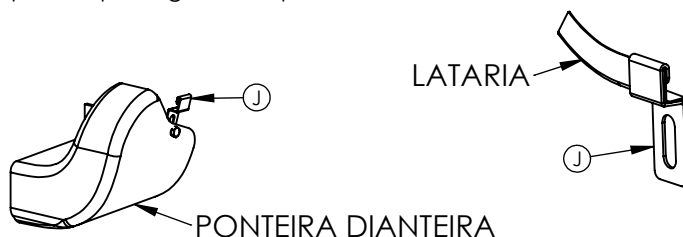

### FIXAÇÃO DOS LEDS

#### LADO MOTORISTA

5- Retire a borracha que se encontra no açoalho do veículo, em baixo do pedal do freio e faça um pequeno furo para passar o fio duplo do led, em seguida encaixe novamente a borracha com o fio (se possível passar silicone na região furada para uma melhor vedação).

6- Retire a capa de proteção da coluna da porta (lado motorista), e encaminhe o fio do led até o Plug que se encontra próximo a parte superior do painel do veículo.

#### LADO CARONA

7- Para o lado carona, repita a instrução descrita no PASSO 5 e encaminhe o fio por dentro do painel do veículo até a coluna onde já se encontra o fio do lado motorista.

8- Estanhe os dois fios pretos e os dois fios brancos dos leds e em seguida ligue o fio branco estanhado no fio branco com listra marron fino do plug destacado no PASSO 6.

9- Aterre o fio preto do led no veículo e encaixe novamente a proteção da coluna da porta para finalizar a instalação.