

INSTALLATION INSTRUCTIONS

2661, 2662, 2663, 2664, 2665

GENERAL

- To insure the success of the fixture installation, the following instructions and diagram(s) should be read and understood.
 - All electrical connections must be made in accordance with the National Electric code and local codes and ordinances. If you are uncertain of the methods of installing electrical wiring and lighting fixtures secure the services of a qualified licensed electrician.
 - TOOLS NEEDED:** Blade screwdriver, slip joint pliers, wire cutter/stripper, electrical current tester, stepladder and electrical tape.
- NOTE:** The important safeguards and instructions outlined on this sheet are not meant to cover all possible conditions and situations that may occur. It must be understood that common sense, caution and care are factors that cannot be built into any product. Caution and care must be supplied by the person(s) installing, operating and maintaining this lighting fixture.

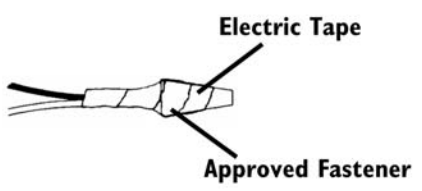
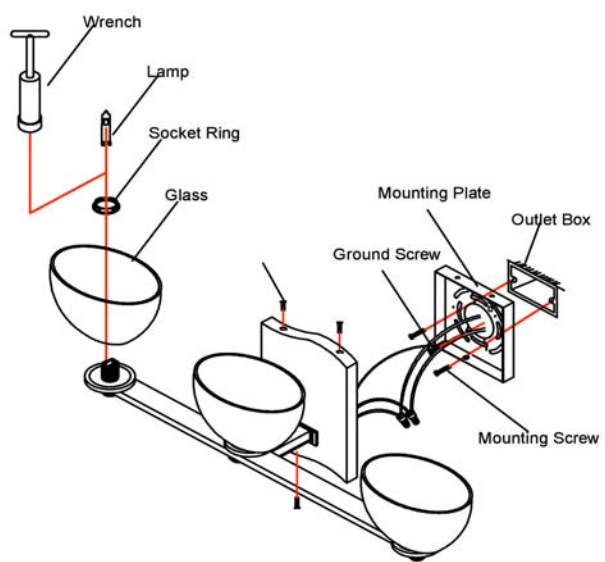

INSTALLATION PREPARATION

- TURN OFF THE ENTIRE ELECTRICAL CIRCUIT TO WHICH THE LIGHTING FIXTURE IS TO BE ATTACHED.** Move the appropriate circuit breaker to the "off position" or completely remove the fuse controlling the circuit.
- If an existing fixture is being replaced, remove it and note to which of the wires in the outlet box the fixture was attached.
DO NOT SEPARATE ANY OTHER WIRES THAT MAY BE IN THE BOX. DO NOT DAMAGE THE INSULATION OF OLDER WIRING. In regular circumstances the BLACK wire will be the "Hot" lead and the WHITE wire will be the "Neutral" or "Common" lead. A GREEN or BARE COPPER wire is the "Ground". In older buildings it is always good practice to reconfirm the polarity of the wiring.
- This fixture is designed to be mounted on a standard round or octagon box. The box must be securely mounted to the structure of the building.

FIXTURE INSTALLATION

- Remove the fixture and parts bag(s) from the carton.
Before discarding the carton, double check packing to make certain that all parts are found.
 - Remove the setscrews which holding the mounting plate to the fixture.
 - Pull the wires in the outlet box through the center hole of the mounting plate. Attach the plate to the outlet box. Align the mounting plate so the top screw hole is exactly at the top (The green ground screw should face out).
 - Fasten the fixture ground wire to the green or bare copper wire in the box or fasten it to the mounting bracket with green screw provided. **NEVER FASTEN THE GROUND WIRE TO THE BLACK OR "HOT" WIRE! FAILURE TO FOLLOW THIS INSTRUCTION COULD RESULT IN SERIOUS INJURY OR DEATH!**
 - Fasten the white fixture wire to the white wire in the outlet box. Fasten the wires together with an approved fastener (wire nut). Starting about 1" below the fastener, tightly wrap connection with electrical tape so that the tape seals the end of the fastener.
Make sure that there is no exposed wire or strands that could cause a dangerous short circuit !
 - Connect the black fixture wires to the black wire in the outlet box. Fasten the joined wires as in step 5.
 - Place the fixture over the mounting plate and fasten it in place with the setscrews removed in step 2.
 - Place the glass onto the socket and use wrench to lock it with socket ring.
 - Install the lamp (light bulbs).
- NOTE:** This fixture is rated for a 75 watt type T XENON (Not Tungsten Halogen) G9 base lamp.
- DO NOT EXCEED RECOMMENDED WATTAGE!**
- Restore power to circuit at breaker or fuse box.

Hudson Valley Lighting, Inc.
P.O. Box 7459
106 Pierces Road
Newburgh, NY 12550
(800) 814-3993
www.hudsonvalleylighting.com

2661, 2662, 2663, 2664, 2665 Português

GERAL

1. Para garantir o sucesso da instalação do dispositivo elétrico, as seguintes instruções e diagrama (s) devem ser lidos e compreendidos.
 2. Todas as ligações elétricas devem ser feitas em conformidade com o código nacional elétrico e códigos locais e ordenanças. Se você não tiver certeza de métodos de instalação elétricos, fiação e luminárias de iluminação, consulte um electricista licenciado.
 3. Ferramentas RECOMENDADAS: Blade chave de fenda, alicates conjuntos de deslizamento, fio cortador/stripper, verificador atual elétrico, escada e fita isolante.
- Nota: As salvaguardas importantes e instruções descritas nesta planilha não se destinam a cobrir todas as condições e situações que podem ocorrer. Deve ser entendido que o senso comum, cuidado e cuidados são fatores que não podem ser criados em qualquer produto.
- Cautela e cuidados devem ser fornecidos pela pessoa ou pessoas a instalação, operação e manutenção deste aparelho de iluminação.

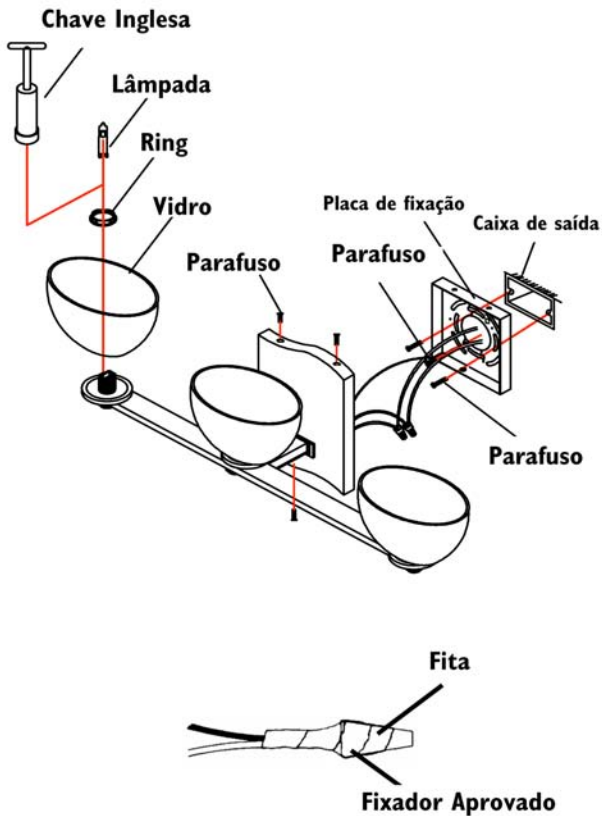

PREPARAÇÃO PARA INSTALAÇÃO

1. **DESLIGUE O CIRCUITO ELÉTRICO DE TODO PARA A QUAL O APARELHO DE ILUMINAÇÃO DEVE SER ANEXADO.** Mover o disjuntor apropriado para o "fora de posição" ou remover completamente o fusível controlando o circuito.
 2. Se um dispositivo elétrico existente está sendo substituído, remova e note que os fios na caixa de saída o acessório foi anexado.
- NÃO SEPARE OUTROS FIOS QUE PODEM SER EM CAIXA. NÃO DANIFIQUE O ISOLAMENTO DE CABOS MAIS VELHOS.** Em circunstâncias normais o fio preto será a liderança "Quente" e o fio branco vai ser "Neutro" ou "Comum" chumbo. Um fio verde ou cobre nua é o "terreno". Em edifícios mais antigos é sempre boa prática de reconfirmar a polaridade de fiação.
3. Este dispositivo elétrico é projetado para ser montado em uma caixa redonda ou octagonal padrão. A caixa deve ser montada com segurança para a estrutura do edifício.

INSTALAÇÃO DE DISPOSITIVO ELÉTRICO

1. Remova o dispositivo elétrico e partes substituída a embalagem. Antes de descartar a embalagem, dupla verificação de embalagem para certificar-se de que todas as peças são encontradas.
2. Retire os setscrews que segurando a placa de montagem para a fixação.
3. Puxe os fios na caixa de saída através do orifício central da placa de montagem. Anexe a chapa para a caixa de saída. Alinhe a placa de montagem para que o buraco de parafuso superior é exatamente na parte superior (O parafuso terra verde deve enfrentar fora).
4. Prenda o fio de terra de fixação para o verde ou cobre nua bancária na caixa ou apertá-lo para o suporte de montagem com parafuso verde fornecido. **NUNCA PRENDA O FIO DE TERRA PARA O PRETO OU FIO "QUENTE"! NÃO SEGUIR ESTA INSTRUÇÃO PODE RESULTAR EM LESÃO GRAVE OU MORTE!**
5. Prenda o fio branco acessório para o fio branco na caixa de saída. Prenda os fios para juntamente com um fixador aprovado (porca de fio). A cerca de 1 "abaixo o fixador, firmemente quebra conexão com fita isolante para que a fita sela o fim do fixador. Certifique-se de que não há fios expostos ou vertentes que poderiam causar um curto-circuito perigoso!
6. Conecte os fios preto acessório para o fio preto na caixa de saída. Prenda os fios ingressou como na etapa 5.
7. Coloque a fixação sobre a placa de montagem e prenda-o no lugar com os setscrews removidos na etapa 2.
8. Coloque o vidro do soquete e usar chave de fenda para travá-lo com anel de soquete.
9. Instale a luz (lâmpadas).

Nota: Este acessório é avaliado para um tipo de 75 watts T XENON (não tungstênio halógenas) G9 lâmpada de base.

NÃO SUPERIOR A POTÊNCIA RECOMENDADA!

10. Restaure a energia ao circuito no disjuntor ou fusível caixa.

Hudson Valley Lighting, Inc.

P.O. Box 7459

106 Pierces Road

Newburgh, NY 12550

(800) 814-3993

www.hudsonvalleylighting.com