

# Andaime Tubular Modularo

## Andaime Tubular Modularo

Andaime tradicional que apresenta ótimo rendimento, versatilidade e segurança ao trabalhador. Com encaixes simples e firmes, dispensa o uso de ferramentas especiais para a sua montagem.





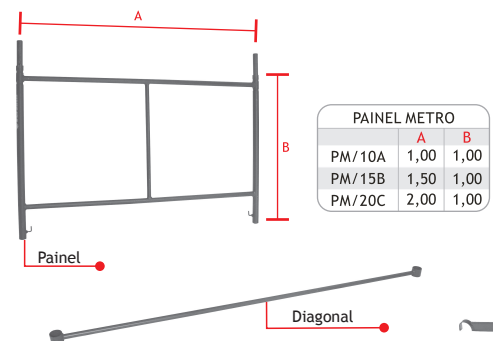

Fabricado com tubos de aço-carbono, pintado por imersão e com os tubos guias prensados, o que lhe confere maior resistência e durabilidade. É indicado para os mais variados tipos de obra.

## Acessórios

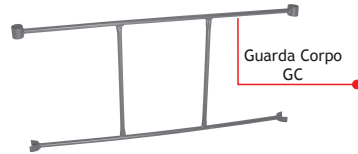
### 1. Acessórios

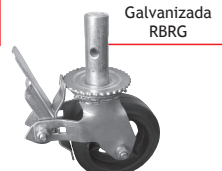

PAINEL METRO		
	A	B
PM/10A	1,00	1,00
PM/15B	1,50	1,00
PM/20C	2,00	1,00

# Instruções de Montagem

## 2. Instruções de Montagem

Os painéis dos andaimes devem ser apoiados em piso firme capaz de resistir aos esforços solicitantes e às cargas transmitidas.

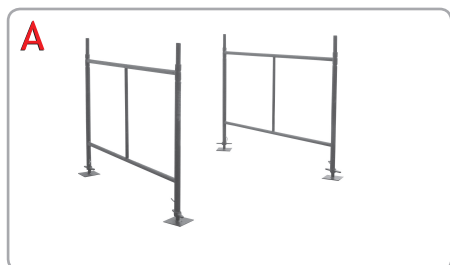

**A)** Montar os dois primeiros painéis sobre as bases (fixas ou ajustáveis) ou rodas.

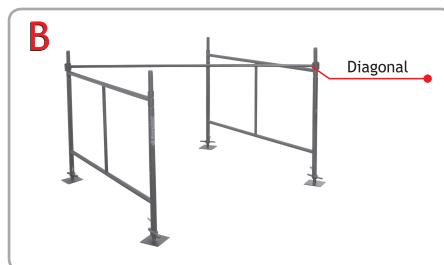

**B)** Conectá-los através da diagonal.

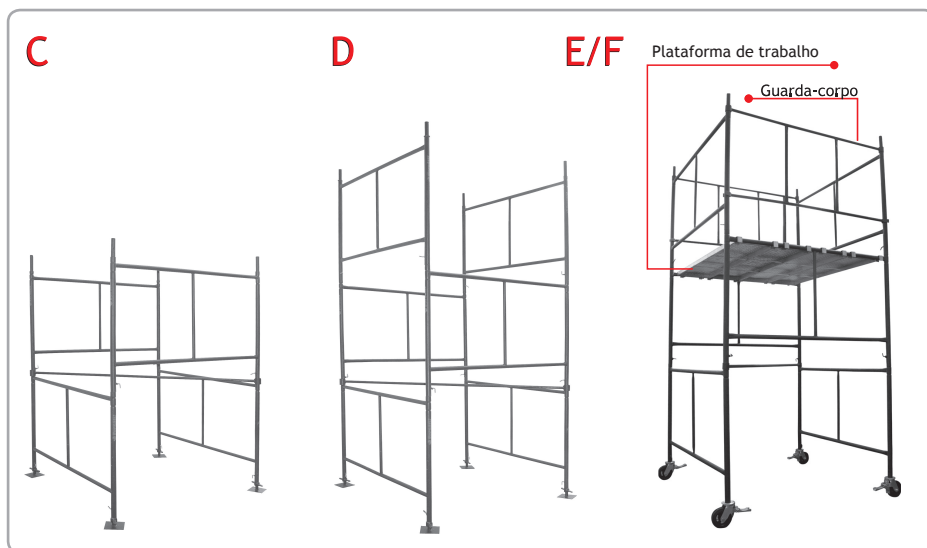

**C)** Montar os próximos painéis na direção oposta aos anteriores, e assim por diante.

**E)** Continuar a montagem pela parte interna do andaime utilizando a plataforma de trabalho.

**D)** Usar uma diagonal a cada 3 metros de altura.

**F)** Encaixar o guarda-corpo no último painel.

A borboleta ou parafuso só deve encostar no tubo de encaixe (aperto manual).

# Recomendações de uso e segurança

## 3. Recomendações de uso e segurança

### ATENÇÃO

- A altura da torre de andaime não pode exceder 4 vezes a largura do menor painel utilizado sem estaiamento (amarração).

Modelo	Largura do Painel	Estaiar a partir de
PM/10A	1,00 m	4,00 m
PM/15B	1,50 m	6,00 m
PM/20C	2,00 m	8,00 m



- Esse equipamento destina-se exclusivamente a dar acesso à área de trabalho. O acesso aos andaimes deve ser interdito a todos, com exceção da equipe responsável pelo serviço.

- No andaime móvel, a utilização de rodas não pode exceder a altura de 6 metros. O andaime móvel deve ter seus parafusos ou borboletas apertados, de modo a evitar deslocamentos acidentais.

- Devem ser tomadas precauções especiais durante a montagem, movimentação e utilização dos andaimes próximo à redes elétricas.

- Toda movimentação vertical de componentes e acessórios para a montagem e/ou desmontagem de andaimes deve ser feita através de cordas ou sistemas próprios de içamento, escolhendo-se um ponto de aplicação, de modo a não comprometer a estabilidade e segurança do andaime.

- Os equipamentos de proteção individual, como capacetes, cintos de segurança e outros, exigidos por lei, devem ser utilizados e deverão estar em perfeito estado de funcionamento, conservação e sempre à disposição dos trabalhadores.

Modelo	Carga
PM/10A	 + 40 kg
PM/15B	 + 80 kg
PM/20C	 + 120 kg

### É proibido

- Sobre o piso de trabalho dos andaimes, a utilização de escadas e outros meios para se atingir lugares mais altos.
- O deslocamento do andaime com trabalhadores ou materiais soltos sobre o mesmo.

Anexar este canhoto preenchido  
no documento de entrega.

- Em obras onde andaimes são submetidos a acúmulos de materiais como resíduos de concreto, massas, etc., deve ser feita uma inspeção periódica evitando assim riscos de excesso de peso, corrosão e desgaste nos equipamentos.

- Conferência: faça a conferência na entrega e na devolução do produto. Quando houver divergência na entrega, acione imediatamente a Versátil e solicite novo comprovante de entrega.

- Certifique-se que o responsável pelo recebimento tenha conhecimento sobre o equipamento.

- Tenha uma área específica para recebimento e armazenamento do equipamento. Fique atento com áreas úmidas ou alagadas; recomendamos distribuir os equipamentos perto de onde serão utilizados.

- Mantenha caixas de armazenamento para pequenas peças.

- Recomendamos manter o material organizado e agrupado, evitando espalhá-los e misturá-los sem critério de conferência e ordem e que o almoxarifado esteja em local seguro para evitar extravios.

- Inspeccione frequentemente o material descartado, evitando desta forma que peças sejam colocadas indevidamente no lixo.

- Oriente e informe as pessoas que utilizarão o equipamento sobre os cuidados necessários para conservação do mesmo. Sugerimos que nomeie alguém responsável pelo equipamento.

- Em caso de vários empreiteiros na mesma obra, segregue ou identifique os equipamentos, para evitar perdas.

**Qualquer dúvida sobre a utilização deste equipamento consultar a NR-18 (Norma Regulamentadora nº 18) Condições e Meio Ambiente do Trabalho na Indústria da Construção.**



**Versátil Andaimos**  
Curitiba: (41) 3661-6000  
Joinville: (47) 3205-6000  
atendimento@versatilandaimos.com.br  
www.versatilandaimos.com.br

**Manual de Utilização e Montagem  
Andaime Tubular Modulado**



Recebi(emos) de Versátil Andaimos o Manual de Utilização e Montagem do Andaime Tubular Modulado.

Nome legível

\_\_\_\_\_, \_\_\_\_/\_\_\_\_/\_\_\_\_  
(Cidade)

(Data)

Assinatura