

# Manual de utilização

## Cave de envelhecimento para vinhos



# **Muito obrigado pela sua confiança.**

Parabéns para a compra desta cave de envelhecimento para vinhos. Com a compra deste produto, o qual convence pela sua comodidade de utilização perfeita, fiabilidade sem igual e a sua alta qualidade, decidiu-se por um aparelho de topo de gama. Desejamos-lhe muito prazer com a sua nova cave de envelhecimento para vinhos e que disfrute ao consumir os seus vinhos.

## **Quanto menos uvas forem produzidas numa área, melhor será o vinho.**

Terras menos férteis com boa drenagem criam a melhor condição para bons vinhos. A vitalidade das vinhas depende das propriedades do solo, o que vem a influenciar a qualidade das uvas. Para além da terra, o clima também é um factor decisivo para o vinho. Pois: Luz e humidade também são importantes para o amadurecimento rico em paladar do vinho.

## **O ambiente certo para os seus vinhos.**

A videira é uma planta extremamente sensível. Desde o cultivo, passando pelo amadurecimento, até à altura da vindima e do fabrico, a videira depende de três factores: luz, humidade e temperatura ambiente. Esta sensibilidade permanece inalterada mesmo depois do engarrafamento do vinho. Para obter um amadurecimento rico em paladar ou para conservar o bom aroma, o vinho deve ser armazenado de forma perfeita - e a cave de envelhecimento para vinhos oferece-lhe as melhores condições para o fazer.

## **Campo de utilização do aparelho**

O aparelho destina-se exclusivamente ao armazenamento de vinhos.

O aparelho não é indicado para o armazenamento e refrigeração de medicamentos, plasma sanguíneo, preparado laboratoriais ou outros produtos e substâncias semelhantes abrangidas pela directiva relativa aos dispositivos medicinais 2007/47/CE.

A utilização incorrecta do aparelho poderá conduzir à danificação ou deterioração dos produtos armazenados.

Além disso, o aparelho não está indicado para utilização em zonas com um potencial risco de explosão.

**Índice**

	<b>Página</b>
Instalação .....	4
Ligação eléctrica .....	4
Medidas dos aparelhos .....	4
Inversão do sentido de abertura da porta.....	5
Elementos de comando e controlo .....	5
Ligar e desligar o aparelho .....	6
Regulação da temperatura .....	6
Função ventilador.....	6
Funções complementares.....	7
Sinal sonoro .....	7
Iluminação interior.....	8
Acessórios.....	8
Renovação do ar através de filtro de carvão activo .....	9
Esboço de armazenamento .....	9
Descongelação .....	10
Limpeza .....	10
Anomalias de funcionamento.....	11
Conselhos e instruções de segurança .....	12
Desligar o aparelho .....	12
Indicações para protecção do meio ambiente .....	13
Instruções gerais .....	13

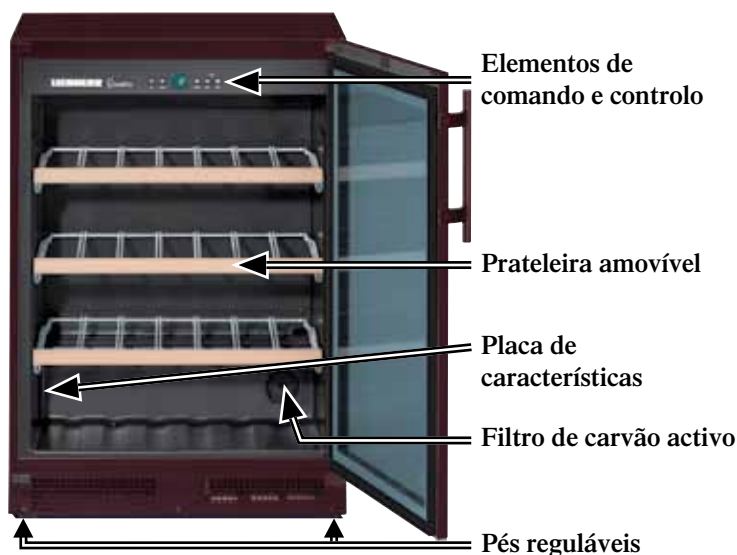
**Descrição do aparelho e acessórios**

## Instalação

- Evite instalar o aparelho num local de incidência directa dos raios solares ou nas proximidades de fogões, aquecedores, etc.
- O pavimento deve estar nivelado e plano. Caso não esteja, deverá compensar eventuais irregularidades ajustando os pés reguláveis do aparelho.
- Certificar-se de que o aparelho dispõe sempre de uma boa ventilação e arejamento.
- Segundo a norma EN 378 o local de instalação do aparelho deve apresentar um volume de 1 m<sup>3</sup> por cada 8 g de agente refrigerador R 600a, para que em caso de derramamento do agente refrigerador não possa formar-se uma mistura inflamável do gás e ar neste local. O volume de agente refrigerador é indicado na placa de características no interior do aparelho.
- O aparelho foi concebido para funcionar entre determinadas temperaturas ambientes, consoante as classes de clima. Os limites máximos e mínimos de temperatura não devem ser ultrapassados. A classe de clima correspondente ao seu aparelho está indicada na placa de características.

SN = +10° a +32 °C

SN - ST = +10° a +38 °C

## Ligação eléctrica

O tipo de corrente (alternada) e voltagem do local de instalação devem corresponder às indicadas na placa de características do aparelho, que se encontra na parede interior esquerda. A tomada deverá estar protegida por um fusível de, pelo menos, 10 A, ser facilmente acessível e não se situar por detrás do aparelho.

## Medidas do aparelho Economizar energia

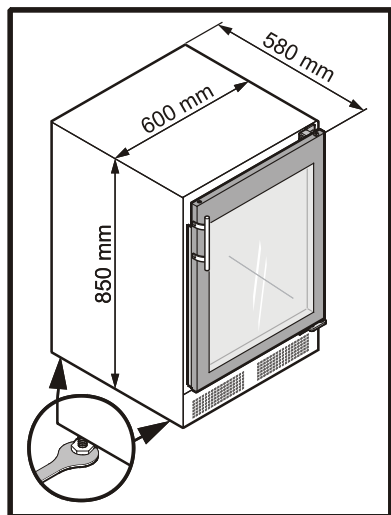

- Assegurar sempre uma boa ventilação (entrada e saída de ar). Não tapar as aberturas e grelhas de ventilação.
- Manter as saídas do ventilador sempre desbloqueadas.
- Não instalar o aparelho num local em que fique exposto à luz directa do sol, junto a um fogão, aquecimento ou aparelho semelhante.
- O consumo de energia depende das condições de instalação como, por ex., a temperatura ambiente .
- Abrir o aparelho com a menor frequência possível.

Compensar eventuais irregularidades ajustando os pés reguláveis do aparelho com a chave de boca fornecida.

## Inversão do sentido de abertura da porta

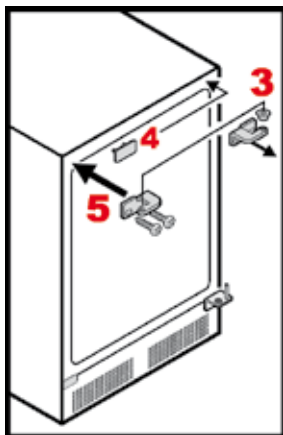
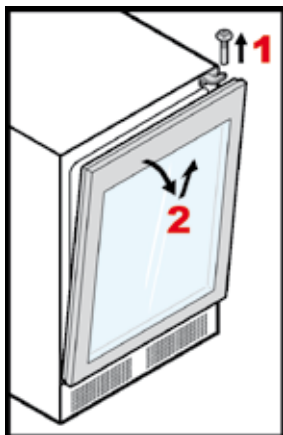

### Passo 5

A charneira angular do lado esquerdo, em cima, vai junto com o aparelho.

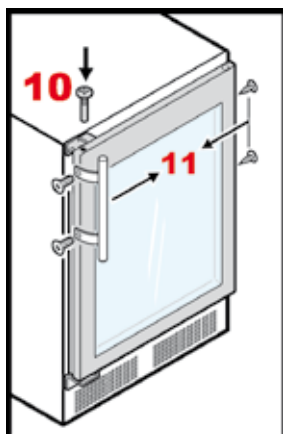
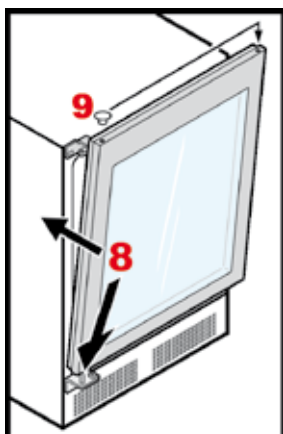
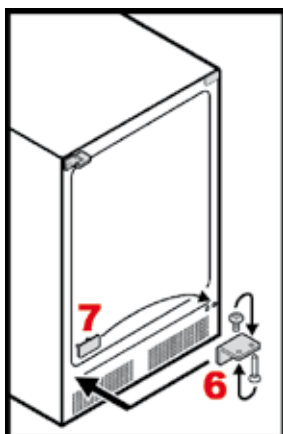

## Elementos de comando e controlo



- ❶ Indicação de temperatura
- ❷ Teclas de regulação de temperatura
- ❸ Tecla Desligar alarme
- ❹ Tecla Ligar/desligar da iluminação interior

- ❺ Símbolo do sistema antimanipulação por crianças
- ❻ Tecla Ligar/desligar
- ❼ Função ventilador

## Ligar e desligar o aparelho

Antes de pôr o aparelho a funcionar, deverá proceder-se à sua limpeza (para mais detalhes, ver secção "Limpeza"). Ligar a ficha do aparelho à tomada de corrente para ligar o aparelho.

- **Desligar:** Premir a tecla ON / OFF durante aprox. 3 segundos para que a indicação de temperatura se apague.
- **Ligar:** Premir a tecla ON / OFF para que a indicação de temperatura se acenda.



## Regulação da temperatura

**Baixar temperatura/mais frio:**

Premir a tecla de regulação **DOWN**.

**Elevar temperatura/mais quente:**

Premir a tecla de regulação **UP**.

- Durante esta operação, o valor de regulação é mostrado intermitentemente.
- Premindo breve e repetidamente estas teclas, o valor de regulação modifica-se grau a grau.
- Cerca de 5 segundos após a última pressão das teclas, o sistema electrónico faz automaticamente a comutação, e é mostrada a temperatura efectiva.



Se surgir, na indicação de temperatura, a mensagem **F1**, o aparelho tem uma avaria. Por favor dirija-se ao próximo serviço de assistência a clientes.

## Função ventilador

Desta maneira pode-se atingir uma temperatura no espaço interior que corresponde a uma cave de vinho. A humidade elevada evita o dessecamento das rolhas.

Ligar:

Premir primeiro a tecla **Alarm**, manter premida e depois premir a tecla **Light**. O LED  acende-se.

Desligar:

Premir primeiro a tecla **Alarm**, manter premida e depois premir a tecla **Light**. O LED  apaga-se.



## Funções complementares

Através do modo de ajustes você pode fazer uso do sistema antimanipulação por crianças e alterar a intensidade luminosa da indicação. O sistema antimanipulação por crianças permite-lhe impedir que o aparelho seja desligado inadvertidamente.

### Activar o modo de ajustes:

- Premir a tecla **Light** por aprox. 5 seg. - a tecla **Light** pisca - o display indica **c** para sistema antimanipulação por crianças.

Indicação: O valor a ser alterado pisca respectivamente.



- Premindo a tecla Up/Down, seleccionar a função pretendida:

**c** = sistema antimanipulação por crianças, **h** = intensidade luminosa.

- Agora, premindo ligeiramente a tecla **Light**, seleccionar/confirmar a função:

> Com **c** = sistema antimanipulação por crianças, seleccionar

**c1** = sistema antimanipulação por crianças ligado e

**c0** = sistema antimanipulação por crianças desligado, premindo a tecla Up/Down, e para confirmar, premir a tecla **Light**.

Com o símbolo 😊 aceso, o sistema antimanipulação por crianças está activado.



> Com **h** = intensidade luminosa, seleccionar

**h1** = mínimo até

**h5** = máximo de intensidade luminosa, premindo a tecla Up/Down, e para confirmar, premir a tecla **Light**.



### Sair do modo de ajustes:

- Premindo a tecla On/Off, você finaliza o modo de ajustes; decorridos 2 min., a electrónica altera de modo automático. O modo normal de regulação está novamente activo.

## Sinal sonoro

O sinal sonoro ajuda-lhe a proteger o seu vinho de temperaturas inadmissíveis.

- Este soará sempre que a porta se mantenha aberta durante mais de 60 segundos. Premindo a tecla "Desligar alarme", o sinal sonoro é desligado.
- Soa quando houver muito frio ou muito calor no espaço interior. Ao mesmo tempo, a indicação de temperatura ilumina-se intermitentemente. Premindo a tecla "Desligar alarme", o sinal sonoro é desligado. A indicação de temperatura continua a piscar até que o estado de alarme tenha terminado.



## Iluminação interior

A iluminação está situada na parte superior do interior.

A iluminação interior pode ligar-se e desligar-se com a tecla "Light".



## Substituição da lâmpada fluorescente

Desligar a ficha da tomada de corrente ou soltar/desaparafusar o fusível ligado a montante.

- Desaparafusar a cobertura.
- Substituir a lâmpada fluorescente.
- Colocar a cobertura e aparafusá-la.

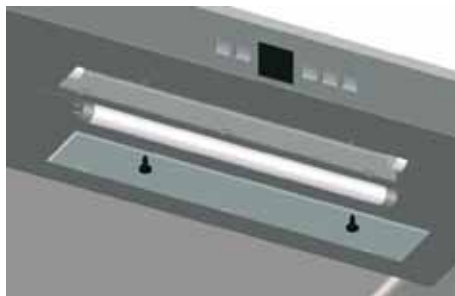

## Acessórios

### Prateleira amovível

A prateleira amovível possibilita retirar comodamente as garrafas de vinho do armário.

### Rótulos

Com o aparelho é fornecido um rótulo para cada prateleira de grelha. Nele poderá anotar o tipo de vinho armazenado em cada prateleira. A legenda deverá ser feita a lápis de mina mole, de forma a poder voltar a apagar a inscrição com uma borracha. Rótulos adicionais poderão ser adquiridos no seu vendedor especializado.

**Montagem:** Encaixar o suporte de rótulo e introduzir lateralmente o rótulo.





## Renovação do ar através de filtro de carvão activo

Os vinhos desenvolvem-se continuamente consoante as condições ambiente, assim a qualidade do ar é decisiva para a conservação. Na zona inferior da parede traseira do aparelho está instalado um filtro de carvão activo para garantir a qualidade ideal do ar que circula dentro do aparelho.

Recomendamos a substituição anual do filtro indicado na figura, que poderá ser encomendado através do seu vendedor especializado.

**Substituir o filtro:** Segurar no filtro pelo manípulo. Rodar 90° para o lado direito ou esquerdo. Em seguida o filtro pode ser retirado.

**Colocar o filtro:** Colocar o filtro com o manípulo em posição vertical. Rodar 90° para o lado direito ou esquerdo até este engatar.

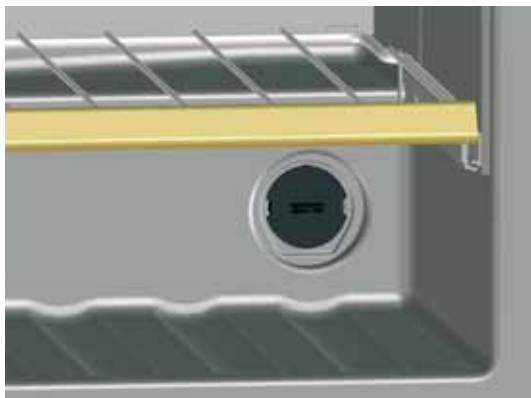

## Esboço de armazenamento

(para garrafas de Bordeaux de 0,75 l)

Total: 59 garrafas

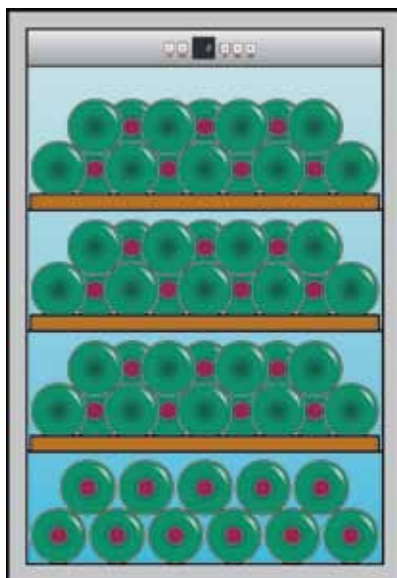

## **Descongelação**

O aparelho descongela automaticamente. A humidade que se forma é canalizada pela goteira para um recipiente de evaporação situado no exterior, onde evapora por acção do calor do compressor.

## **Limpeza**

**Para proceder à limpeza, deverá colocar-se o aparelho, por via de regra, fora de funcionamento. Desligar a ficha do aparelho da tomada de corrente, ou soltar/desaparafusar o fusível ligado a montante.**

Por favor, não use produtos ácidos ou abrasivos ou solventes químicos. Recomenda-se um produto de limpeza multiusos com pH neutro.

**Não utilizar aparelhos de limpeza a vapor! Perigo de lesões e danos materiais.**

- Não utilize esfregões abrasivos ou que risquem, produtos de limpeza concentrados e, em nenhum caso, produtos de limpeza abrasivos, com teor de cloreto ou ácidos, ou solventes químicos. Estes danificam as superfícies e podem provocar corrosão.
- Limpar as superfícies de vidro com um detergente de vidro e as superfícies de aço inoxidável com um detergente de aço inoxidável comercializado nas casas do ramo.
- Lavar o interior do aparelho e os acessórios, com excepção das travessas de madeira das grelhas, com água tépida, a que pode adicionar-se um pouco de detergente utilizado na lavagem de louça.
- Deverá ter-se o cuidado de não deixar entrar água nas partes eléctricas do aparelho.
- Secar tudo muito bem com um pano.
- Por favor deixe a placa de características no interior do aparelho - pois é importante para o serviço de assistência a clientes.

## Anomalias de funcionamento

O seu aparelho foi concebido e fabricado de forma a funcionar durante longo tempo sem quaisquer avarias. A verificar-se, no entanto, uma anomalia no seu funcionamento, dirija-se aos serviços mais próximos de assistência a clientes, mas não sem antes se certificar de que essa anomalia não deriva de algum erro de utilização, pois, nesse caso, ser-lhe-ão debitados os custos do serviço de assistência, mesmo que o aparelho se encontre dentro do prazo de garantia.

As seguintes deficiências de funcionamento poderão ser solucionadas pelo próprio utilizador, verificando as causas possíveis:

- **O aparelho não funciona:**
  - Por favor, verifique se a ficha está bem metida na tomada, ou se
  - o fusível da tomada está em ordem.
- **O aparelho faz demasiado barulho:**
  - Por favor, verifique se o aparelho está bem assente no chão, ou se
  - o grupo frigorífico, ao funcionar, transmite vibrações aos móveis ou objectos confinantes. Não esquecer que são inevitáveis alguns ruídos provocados pela circulação do fluido refrigerador.
- A temperatura na sua cave de envelhecimento para vinhos é muito alta: Por favor verifique a regulação consultando a secção "Armazenamento do vinho",
  - se o termómetro integrado em separado indica a temperatura correcta,
  - o funcionamento correcto da evacuação de ar e
  - em que medida o local de instalação está muito perto de uma fonte de calor.
- Por favor tenha em atenção que, tal como acontece com outras formas de armazenamento, é possível uma leve formação de bolor dependendo do tipo de cola do rótulo. Uma limpeza cuidadosa das garrafas dos restos de cola pode evitar esta situação.

Se não se verificar nenhuma das causas mencionadas e não puder, portanto, resolver sozinho a anomalia, dirija-se aos serviços de assistência técnica mais próximos. Ao fazê-lo, indique o modelo do aparelho ①, o índice de peças sobressalentes ② e o número de assistência ③, constantes da placa de características. A placa de características encontra-se no interior do aparelho, do lado esquerdo.

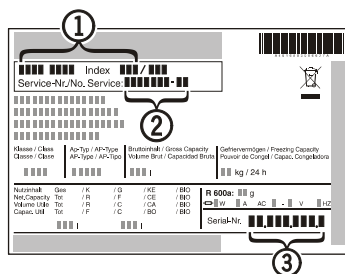

## **Conselhos e instruções de segurança**

- Afim de evitar danos pessoais e materiais, o desempacotamento e a instalação do aparelho deverão ser feitos por duas pessoas.
- Se verificar a existência de danos no aparelho, contacte o fornecedor antes de efectuar a ligação.
- Para um funcionamento com a máxima segurança, deverão respeitar-se escrupulosamente todas as indicações deste manual na montagem e ligação do aparelho à corrente.
- Em caso de avaria, desligar o aparelho da corrente. Quer puxando a ficha quer desligando ou retirando o fusível.
- Para desligar o aparelho da corrente, puxar não o fio mas a ficha.
- Para que o utilizador não corra qualquer risco, quaisquer reparações ou intervenções no aparelho devem ser efectuadas pelo nosso serviço de assistência a clientes. O mesmo se aplica à substituição do cabo de ligação à corrente.
- Não manusear chamas descobertas ou fontes de inflamação no interior do aparelho. Ao transportar ou limpar o aparelho, proceder de forma a não danificar o sistema de circulação do agente refrigerador. Se, no entanto, tal acontecer, não aproximar fontes de inflamação e arejar bem o compartimento.
- Não utilizar a base, as gavetas, as portas, etc., como estribo ou apoio.
- Não deixar as crianças brincar com o aparelho (por exemplo, pendurando-se na porta ou sentando-se nas gavetas).
- Não guardar no aparelho materiais explosivos ou "sprays" com agentes de propulsão inflamáveis, como o butano, o propano, o pentano, etc., pois a ligação dos componentes eléctricos poderá detoná-los caso ocorra uma fuga fortuita de gases. Este tipo de "sprays" é identificável pela indicação do conteúdo ou pelo desenho de uma chama.
- Não utilizar aparelhos eléctricos no interior do aparelho.
- No caso de aparelhos com fechadura, não guardar a chave perto do aparelho nem ao alcance das crianças.
- Não danificar os tubos do circuito de frio.
- Não manusear chamas descobertas ou fontes de inflamação no interior do aparelho. Ao transportar ou limpar o aparelho, proceder de forma a não danificar o sistema de circulação do agente refrigerador. Se, no entanto, tal acontecer, não aproximar fontes de inflamação e arejar bem o compartimento.

## **Desligar o aparelho**

Quando o aparelho é colocado fora de funcionamento durante um período prolongado, dever-se-á desligá-lo. Para tal, desligar a ficha do aparelho da tomada de corrente ou desaparafusar/desligar os fusíveis ligados a montante. Limpar o aparelho e deixar a porta aberta, para evitar a formação de cheiros.

## Indicações para protecção do meio ambiente

As embalagens são feitas a partir de materiais reutilizáveis.

- Cartão ondulado/cartão
- Peças moldadas em espuma de poliestireno
- Películas de polietileno
- Cintas de polipropileno

- O material de embalagem não é um brinquedo. As películas de plástico podem asfixiar as crianças!
- As embalagens devem ser levadas a um posto público de recolha.

**O aparelho desactivado contém ainda materiais reutilizáveis, pelo que não deve ser deitado ao lixo comum que não foi sujeito a triagem.**

- Os aparelhos que deixem de estar em uso deverão ser desactivados, retirando a ficha e cortando o fio eléctrico. Desmontar a fechadura para evitar que alguma criança, ao brincar, possa ficar trancada dentro do aparelho.
- Enquanto o aparelho desactivado não for buscado ou transportado para um local de recolha, tenha o cuidado de não danificar o sistema de circulação do agente refrigerador.
- Encontrará informações sobre o fluido refrigerador na placa de características.
- Poderá obter informações sobre datas ou postos de recolha junto dos serviços de limpeza ou junto à junta da freguesia da sua área de residência.



## Instruções gerais

A estanqueidade do circuito de frio é comprovada na fábrica.

O aparelho é desparasitado conforme a norma EN 55014, respeitando assim a directiva 87/308/CEE da Comunidade Europeia.

O fabricante trabalha permanentemente para o desenvolvimento das suas séries e modelos de aparelhos, pelo que pede a sua compreensão para o facto de se reservar o direito de proceder a modificações na forma, equipamento e tecnologia dos mesmos.