

MANUAL DO UTILIZADOR

MINI F **Wi-Fi**
FULL HD ACTION CAM



| | | | |
|---|---|--|--|
|  1080P 30 FRAMES PER SECOND |  120° WIDE VIEW ANGLE |  55M WATERPROOF CASE |  BUILT-IN WI-FI |
|  HDMI SUPPORT HEATS OUTPUT |  REMOTE CONTROL |  32GB MAX CAPACITY STORAGE |  ACCESSORIES INCLUDED |

APP – SEARCH FOR "NILOX MINI F WI-FI"



SUMÁRIO

| | |
|---|----|
| PREFÁCIO | 4 |
| PRECAUÇÕES..... | 4 |
| DESCRIÇÃO | 5 |
| ESPECIFICAÇÕES TÉCNICAS | 6 |
| ESTRUTURA | 7 |
| UTILIZAÇÃO | 8 |
| Carregamento..... | 8 |
| Inserção e remoção do cartão de memória..... | 8 |
| UTILIZAÇÃO SEM APLICAÇÃO WI-FI | 9 |
| ECRÃ LCD E SIGNIFICADO DOS SÍMBOLOS..... | 9 |
| Gravar um vídeo ou tirar uma fotografia:..... | 9 |
| Dispositivos de saída e visualização de gravações de vídeo | 10 |
| ELIMINAÇÃO DE UM FICHEIRO E FORMATAÇÃO DO CARTÃO (apenas com monitor ligado)..... | 10 |
| UTILIZAÇÃO COM APLICAÇÃO WI-FI..... | 11 |
| Instalação da app e activação | 11 |
| Aplicação para android e aplicação para iOS..... | 11 |
| Android | 11 |
| iOS..... | 13 |
| Configuração de parâmetros..... | 13 |
| Disparo contínuo | 13 |
| Modo Carro | 13 |
| Câmara Lenta..... | 13 |
| Equilíbrio de brancos..... | 13 |
| Formatação..... | 14 |
| Reprodução e eliminação | 14 |
| LIGAÇÃO AO COMPUTADOR | 15 |
| CONTROLO REMOTO | 16 |
| PRECAUÇÕES..... | 17 |
| Precauções para a Caixa..... | 17 |
| Precauções para a fita 3M biadesiva..... | 17 |
| CONTEÚDO DA EMBALAGEM | 19 |

GARANTIA E ASPECTOS LEGAIS.....20

PREFÁCIO

Obrigado por ter seleccionado adquirir a MINI F Wi-Fi a câmara de vídeo digital de alta definição. Fácil de usar, com dimensões reduzidas e design compacto.

Equipada com tecnologia de alta definição para capturar até imagens em movimento, permite gravar as várias actividades diárias em qualquer lugar e em qualquer momento.

Permite-lhe ver e rever as suas experiências e partilhá-las com familiares e amigos.

O presente manual irá servir de apoio na utilização e instalação da câmara de vídeo, oferecendo-lhe informações detalhadas, incluindo as especificações técnicas.

Leia-o atentamente antes da utilização e conserve-o para futuras consultas.

PRECAUÇÕES

Respeite as seguintes precauções durante a utilização da máquina de filmar MINI F Wi-Fi:

- Não deixe cair, não bata ou sacuda a câmara de vídeo.
- Mantenha o aparelho longe de fontes electromagnéticas, como campos magnéticos ou motores eléctricos, ou qualquer objecto que emita ondas de rádio de elevada intensidade, como antenas. Os campos magnéticos podem provocar avarias na câmara de vídeo ou danos na imagem e no som.
- Não exponha a câmara de vídeo a altas temperaturas ou à luz solar directa.
- Mantenha o cartão de memória longe de fontes electromagnéticas como a TV, caixas magnéticas ou ímanes.
- Não o coloque em locais com carga estática para evitar o risco de perda de dados.
- Se o aparelho sobreaquecer, emitir fumo ou odores durante a carga, desligue imediatamente a alimentação.
- Mantenha a câmara de vídeo afastada do alcance de crianças durante o carregamento, já que o cabo de alimentação pode ser causa acidental de sufocamento ou de choque eléctrico.
- Conserve a máquina de filmar num local fresco, seco e limpo.
- Utilize uma protecção para as lentes e o ecrã para evitar riscos ou danos permanentes.
- Utilize um pano e produtos específicos para a limpeza de lentes e ecrãs, não utilize nenhum solvente orgânico.

DESCRIÇÃO

A câmara de vídeo MINI F Wi-Fi está capacitada para as seguintes funções:

- | Gravação de vídeo e fotografias em alta definição (HD).
- | Visualização da imagem em tempo real.
- | Reprodução de gravações de vídeo.
- | Reprodução de fotografias.
- | Transmissão dos dados de alta velocidade USB 2.0.
- | Carregamento de bateria através do cabo USB.
- | Os acessórios são facilmente acessíveis para facilitar o disparo em qualquer momento e local.

Este produto, juntamente com os acessórios, é o resultado de diversas tecnologias patenteadas e permite captar qualquer cena em qualquer momento, onde quer que esteja.

ESPECIFICAÇÕES TÉCNICAS

A câmara de vídeo MINI-F WI-FI possui as seguintes características:

- Sensor de imagem: 5.0 mega-pixeis CMOS
- Funcionalidade: Gravação de vídeo, fotografias, pré-vizualização (em vídeo externo ou smartphone/tablet)
- Resolução fotográfica: 8M (3264x2448), 5M (2592x1944)
- Resolução vídeo: FHD (1920x1080 30fps), HD (1280x720 30fps), HD (1280x720 60fps)
- Memória externa: Cartão TF (Máximo 32GB)
- Saída áudio/vídeo: Mini HDMI
- Formato de ficheiro: JPEG, H.264
- Porta USB: USB 2.0
- Bateria: Interna 3,7V recarregável de lítio 1000 mAh
- G-sensor
- Wi-Fi: até 20 metros na ausência de barreiras arquitectónicas
- Apps: para iOS e Android
- Controlo remoto: incluído que pode ser remoto através de App para smartphone/tablet
- Sistemas operativos suportáveis: Windows XP/Vista/7/8, Mac 10.2
- Dimensões: 61x383x25 mm
- Peso: 68 gr

ESTRUTURA

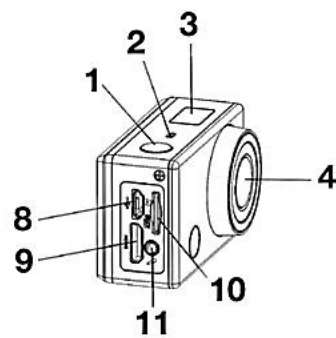
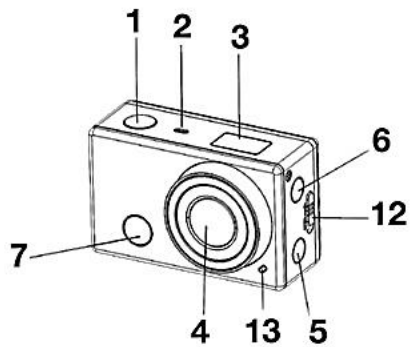

1. Botão obturador
2. Microfone
3. Ecrã LCD
4. Objectiva
5. Interruptor Wi-Fi e indicador de estado (vermelho)
6. Botão de activação / troca de estado
7. Luz infravermelha de recepção do sinal

8. Porta Micro USB
9. Porta mini HDMI
10. Ranhura Micro SD
11. Microfone externo
12. Botão de bloqueio da bateria
13. Led de estado Wi-Fi

UTILIZAÇÃO

MINI-F Wi-Fi pode ser utilizada em modo independente, usufruindo das informações fornecidas pelo ecrã LCD, presente na parte superior, ou descarregando a APP apropriada. Dessa forma, pode ser gerida através de ligação Wi-Fi por smartphone ou tablet.

CARREGAMENTO

Ligue a câmara de vídeo e verifique o estado da bateria; caso o nível estiver baixo, recarregue-a. Para proceder ao carregamento pode ser utilizada uma porta USB do computador ou um adaptador de rede eléctrica (não incluído). Geralmente o ciclo de carregamento completo ocorre em 2-4 horas.

INSERÇÃO E REMOÇÃO DO CARTÃO DE MEMÓRIA

A câmara de vídeo MINI F Wi-Fi suporta cartões de memória TF card com capacidade até 32 GB. Podem ser utilizados cartões de memória Micro SD de qualquer classe, mas para otimizar os desempenhos são recomendados cartões de alta velocidade.

- Inserção.

1. Certifique-se que a câmara de vídeo está desligada.
2. Insira o cartão na sua sede, tendo atenção para que seja inserido na direcção correcta até que se ouça um clique.

- Remoção

Desligue a câmara de vídeo.

2. Pressione no centro das costas do cartão e desbloqueie-o; depois remova-o.

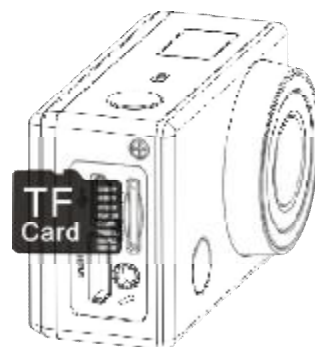

UTILIZAÇÃO SEM APLICAÇÃO WI-FI

ECRÃ LCD E SIGNIFICADO DOS SÍMBOLOS

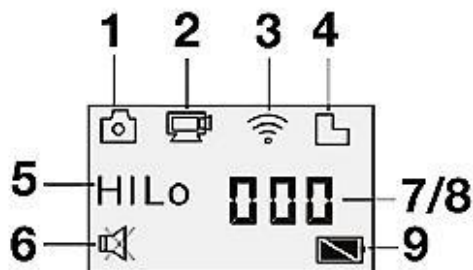

1. Modo máquina fotográfica
2. Modo de gravação de vídeo (padrão)
3. Wi-Fi activado
4. Ícone MicroSD inserido
5. Resolução (ver abaixo)
6. Modo mudo (campanha), apresentada se activo, desactivada por defeito
7. Contador, indica até 999 caso em modo de fotografia
8. Tempo de gravação, caso em modo de vídeo
9. Estado da bateria

Resolução

Modo de máquina fotográfica

HI = 8 Mega Pixel (3264x2448)

LO = 5 Mega Pixel (2592x1944)

Resolução

Modo de gravação de vídeo,

HI = Full HD (1920x1080, 30 fps)

HILO = 720P (1280x720, 60fps)

LO = 720P (1280x720, 30 fps)

GRAVAR UM VÍDEO OU TIRAR UMA FOTOGRAFIA:

Ligue a MINI F Wi-Fi ; pressionando repetidamente o botão surgirão de forma cíclica, e acompanhados de um beep, os diferentes modos de utilização.



Modo de vídeo
Full HD (1920x1080, 30)



Modo de vídeo
720P (1280x720, 60fps)



Modo de vídeo
720P (1280x720, 30 fps)

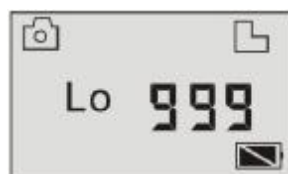

Modo de fotografia
5 Mega Pixel (2592x1944)



Modo de fotografia
8 Mega Pixel (3264x2448)

Em modo de vídeo, pressione o botão para activar a gravação, o contador dos minutos indicará o tempo decorrido.

Carregue novamente no botão para interromper a gravação.

Em modo de câmara fotográfica, pressione o botão para tirar uma fotografia.

DISPOSITIVOS DE SAÍDA E VISUALIZAÇÃO DE GRAVAÇÕES DE VÍDEO

A câmara fotográfica MINI F Wi-Fi dispõe de saída de dados Usb e de uma saída Hdmi.

Através da tomada Usb é possível:

- Alimentar a câmara de vídeo MINI F Wi-Fi
- Ligar a câmara de vídeo MINI F Wi-Fi a um computador para aceder aos dados da memória interna e do cartão Micro SD

Através da tomada Hdmi é possível:

- Ligar a câmara de vídeo a um dispositivo de vídeo externo (TV ou Monitor PC)

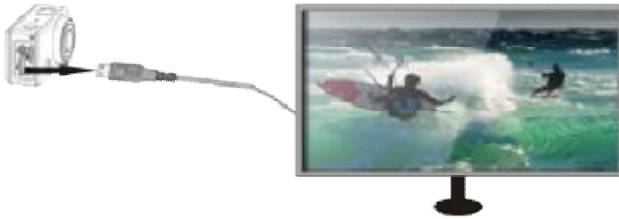

É possível ligar a MINI F Wi-Fi a um monitor ou a um aparelho de TV, equipados com uma entrada HDMI, por meio de um cabo apropriado (não-incluído).

Dessa forma é possível visualizar filmes ou fotografias gravados previamente.



Antes de ligar ou desligar a câmara ao monitor certifique-se que a desligou.

No ecrã LCD surgem três símbolos:

- 1) Modo de visualização
- 2) Número progressivo do ficheiro; neste momento é apresentado o décimo nono sobre trinta e um
- 3) O ficheiro apresentado é um ficheiro de vídeo



Em modo de pré-visualização, pressione o botão  de activação para passar do modo de visualização de fotografias ao modo de visualização de vídeo.

Então, pressione  para seleccionar o ficheiro. O botão  fará iniciar e interromper a reprodução.

Quando se selecciona um ficheiro de vídeo, pressione o botão do obturador para o reproduzir e pressione novamente o botão do obturador para interromper a reprodução.

ELIMINAÇÃO DE UM FICHEIRO E FORMATAÇÃO DO CARTÃO (APENAS COM MONITOR LIGADO)

Ligando um monitor ou uma TV à saída HDMI, é possível executar operações de eliminação de ficheiros ou formatação do cartão.

Pressione e mantenha pressionado o botão , surgirá um menu que colocará a proposta de eliminar o ficheiro ou a formatação do cartão.

Pressione o botão  para passar ciclicamente entre eliminação e formatação.

O botão  e depois o seguinte  confirmarão a operação.

UTILIZAÇÃO COM APLICAÇÃO WI-FI

Descarregando a APP apropriada para iOS ou para Android, é possível gerir a MINI-F a partir do seu smartphone ou tablet.

INSTALAÇÃO DA APP E ACTIVACÃO

Pesquise por "NILOX MINI F Wi-Fi" no Google Play (para Android OS) ou APP Store (para iOS) e instale-a no seu smartphone ou tablet.

Assim que tenha concluído a instalação no seu aparelho, surgirá o ícone .

- Insira o microSD, ligue a MINI F Wi-Fi e pressione o botão  para activar a ligação Wi-Fi no aparelho.
- Surgirá o texto Wi-Fi no ecrã.
- Efectue, no seu smartphone/tablet, a pesquisa das redes Wi-Fi disponíveis.
- A rede a pesquisar é MINI F Wi-Fi.
- Nome de utilizador = MINI F Wi-Fi
- Palavra-chave = Nilox1234
- Verifique, então, se foi estabelecida a ligação.
- Inicie a aplicação.

O ecrã do seu smartphone ou tablet, neste ponto, poderá ser utilizado como ecrã remoto.

APLICAÇÃO PARA ANDROID E APLICAÇÃO PARA IOS

Android

No seu ecrã surgirá, assim que seja estabelecida a ligação, a pré-visualização do que é visualizado pela MINI-F Wi-Fi.



- 1) Modo de gravação e tempo de gravação
- 2) Menu de configuração de parâmetros
- 7 3) Menu de reprodução
- 6 4) Gravação de vídeo ou fotografias
- 5) Alteração de modo fotografia/vídeo
- 6) Equilíbrio de brancos
- 7) Estado da Bateria
- 8) Ligação Wi-Fi

iOS



- 1) Estado da bateria
- 2) Modo de gravação e tempo de gravação
- 3) Equilíbrio de brancos
- 4) Menu de configuração de parâmetros
- 5) Menu de reprodução
- 6) Gravação de vídeo ou fotografias
- 7) Alteração de modo fotografia/vídeo

A simbologia que surgirá no seu smartphone ou tablet é muito similar, quer a utilizada em Android, quer em iOS; alguns símbolos são de compreensão imediata. Vejamos, então, os mais significativos:

CONFIGURAÇÃO DE PARÂMETROS

Permite alterar alguns parâmetros específicos da MINI F Wi-Fi.

Disparo contínuo

Este valor permite alterar o número de fotografias que podem ser realizadas com a pressão do botão de disparo; mais precisamente:

- Desligado
- 3 fotografias
- 5 fotografias
- 10 fotografias
- Contínuo (dispara até ser largado)

Equilíbrio de brancos

Permite obter a melhor luminosidade e saturação das cores, em função da situação climática e ambiental.

As selecções possíveis são:

- Automático
- Luz Solar
- Enevado
- Fluorescente (Neon e similares)
- Tungsténio (Interior com lâmpadas tradicionais)

Formatação

Permite formatar o microSD.

As selecções possíveis são:

- Sim, Não

ATENÇÃO, A FORMATAÇÃO CANCELA TODOS OS DADOS PRESENTES.

REPRODUÇÃO E ELIMINAÇÃO



O modo de reprodução permite voltar a ver e gerir as fotografias e gravações.



Para visualizar as gravações é necessário descarregá-las da

câmara para o dispositivo, através do ícone  no fundo à direita.

Seleccionando o ícone abaixo à esquerda surgem alternativamente as

imagens de visualização  ou o cesto .

O cesto permitirá eliminar os ficheiros seleccionados.

As imagens fotográficas, vice-versa, são visualizadas directamente no ecrã.

As setas colocadas nos lados permitem percorrer todas as imagens.



LIGAÇÃO AO COMPUTADOR

Ligue a MINI F Wi-Fi e conecte-a à porta USB do PC por meio do cabo apropriado. A câmara é apresentada automaticamente como um disco externo.

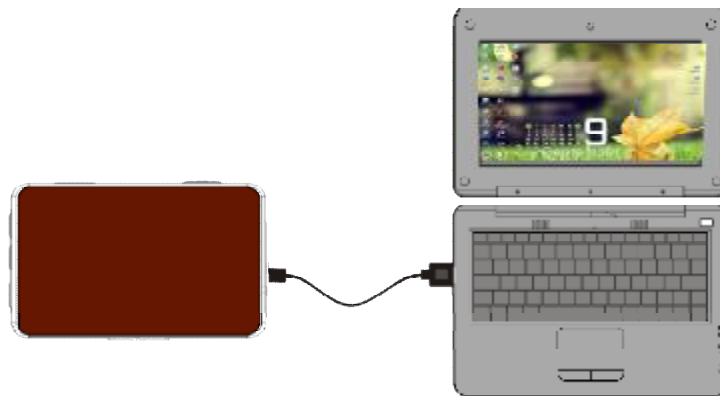

No ecrã surgirá o texto

Agora é possível visualizar as suas fotografias ou os vídeos no PC.

No computador surgirão dois discos externos:

O primeiro é o cartão de memória, que contém as fotografias e vídeos; o segundo, por outro lado, grava as informações de sistema, entre as quais um ficheiro denominado SSID_PW.CFG, que contém o Nome de Utilizador e a palavra-chave para a ligação Wi-Fi.

É possível visualizar estas informações, mas não modificá-las ou eliminá-las.

CONTROLO REMOTO

A MINI-F dispõe de um controlo remoto para que possa ser controlada remotamente.

O controlo remoto, obviamente, só possui um número limitado de funções.

É possível:

- Desligar a câmara (botão vermelho)
- Tirar uma fotografia (botão branco)
- Activar e interromper a gravação de vídeo



PRECAUÇÕES

PRECAUÇÕES PARA A CAIXA

A caixa estanque é uma componente de precisão pelo que é importante cumprir as seguintes indicações:

- Não desmontar e voltar a montar o vedante da caixa e todos os parafusos, para não comprometer a impermeabilidade da caixa.
- Não expor a caixa à presença de gases corrosivos, como ácidos ou alcalinos fortes e mantenha-a afastada de produtos químicos ou corrosivos.
- Não conserve o produto em temperaturas excessivamente elevadas (mais de 50°C) ou baixas (-10°C) durante longos períodos para evitar a sua deformação.
- Não expor à luz solar directa durante longos períodos, de modo a evitar deformações e perda da impermeabilidade.
- Antes de qualquer utilização, recomenda-se a verificação do estado dos vedantes, da eventual existência de corpos estranhos nas junções e que o fecho seja hermético e seguro.
- Após a utilização em água salgada, lave imediatamente a caixa sob água corrente abundante.
- Use um pano seco para secar a superfície e guarde o dispositivo num local seco e ventilado.

PRECAUÇÕES PARA A FITA 3M BIADÉSIVA

Quando se utilizar a fita 3M biadesiva, respeite as seguintes indicações:

- Antes de fixar a fita 3M biadesiva, seleccione uma superfície adequada para assegurar um contacto correcto entre a fita e a superfície.
- Antes de aplicar a fita biadesiva, limpe a superfície e aqueça a fita, utilizando, por exemplo, um soprador eléctrico, principalmente se a temperatura for inferior a 0°C.

Leia atentamente as seguintes informações antes da utilização da máquina de filmar MINI F Wi-Fi:

- Durante o uso contínuo a temperatura da máquina de filmar MINI-F Wi-Fi aumenta; trata-se de uma situação normal. A superfície da máquina pode aquecer após a utilização durante muito tempo.
- Se não utilizar a máquina durante períodos prolongados, recomenda-se que remova as baterias e as recarregue, de 3 em 3 meses, para mantê-las em bom estado.
- A angulação da objectiva pode variar ligeiramente em função dos modelos.
- Recomenda-se que reproduza os ficheiros de vídeo de grandes dimensões no computador ou outro dispositivo profissional para uma visualização adequada.
- A gravação contínua e as frequentes operações de gravação-eliminação poderão deixar fragmentos no cartão SD, provocando perdas de vídeos ou gravação incorrecta dos ficheiros. Para resolver este problema, realize simplesmente uma cópia de segurança dos dados num dispositivo de memória externa e formate o cartão SD.

CONTEÚDO DA EMBALAGEM

No interior da embalagem encontrará:

| | | | |
|---|---|----------------------------------|---|
| 1 MINI-F completa com caixa subaquática |  | 1 controlo remoto |  |
| 1 microSD |  | 1 placa plana e 1 placa curva |  |
| 1 suporte de encaixe |  | | |

GARANTIA E ASPECTOS LEGAIS

A MINI F Wi-Fi possui uma bateria de íões de polímero de lítio recarregável. Para reduzir os riscos de incêndio, evite modificações na máquina, quedas, contacto com água ou fogo.

Para evitar danos pessoais, descargas eléctricas, incêndio ou danos às várias peças do produto, siga as instruções indicadas abaixo:

Não mergulhar na água o produto sem a caixa estanque.

Segurança pessoal.

Não abra, repare, viole ou altere a junta de nenhuma parte do produto. Evite tocar no produto com objectos metálicos ou substâncias químicas.

O incumprimento das indicações expostas anteriormente poderá provocar riscos para si e terceiros.

Se o produto apresentar avarias, contacte a assistência técnica ou um fornecedor qualificado.

Assistência técnica.

O presente produto é coberto pela garantia nos termos da normativa vigente; assim, em caso de necessidade de assistência técnica e/ou garantia, contacte o seu revendedor.

Informações ambientais.



Este produto pode conter substâncias que poderão ser nocivas para o ambiente e para a saúde humana se não for eliminado de modo adequado. Fornecemos-lhe, portanto, as seguintes informações para evitar a emissão destas substâncias e para melhorar o uso dos recursos naturais. Os aparelhos eléctricos e electrónicos não devem ser eliminados juntamente com os resíduos urbanos normais, mas devem ser enviados para a recolha selectiva para que se proceda ao tratamento adequado. O símbolo do caixote do lixo barrado, disposto no produto e nesta página, recorda a necessidade de eliminar adequadamente o produto no final da sua vida. De tal modo é possível evitar que um tratamento não específico das substâncias contidas nestes produtos, ou um uso impróprio de peças pertencentes aos mesmos, possam comportar consequências nocivas para o ambiente e para a saúde humana. Além disso, contribui-se para a recuperação, reciclagem e reutilização de muitos dos materiais contidos nestes produtos. Para tal, os produtores e distribuidores dos aparelhos eléctricos e electrónicos organizam adequados sistemas de recolha e eliminação deste tipo de equipamento. No final da vida do produto, dirija-se ao seu distribuidor para obter mais informações acerca das modalidades de recolha. No momento da compra deste produto, o seu distribuidor informá-lo-á também acerca da possibilidade de entregar gratuitamente um outro aparelho em final de vida, desde que seja de tipo equivalente e que tenha desenvolvido as mesmas funções do produto adquirido ou, caso as dimensões não sejam superiores a 25 cm, as AEE podem ser entregues sem obrigação de aquisição do produto equivalente. Uma eliminação do produto de modo diferente do que foi descrito acima será passível

das sanções previstas pela normativa nacional vigente no país em que o produto é eliminado. Recomendamos-lhe, ainda, que adopte outras medidas favoráveis ao ambiente: reciclar a embalagem interna e externa na qual o produto é fornecido e eliminar, de modo adequado, as baterias usadas (somente se incluídas no produto).

Com a sua ajuda, é possível reduzir a quantidade de recursos naturais usados na realização de aparelhos eléctricos e electrónicos, minimizar o uso das descargas para a eliminação dos produtos e melhorar a qualidade de vida, evitando que substâncias potencialmente perigosas sejam libertadas no ambiente.

Instalação e substituição das baterias



O produto contém uma bateria que poderá ser substituída durante a vida útil do próprio produto. No final da vida das baterias incluídas no produto, estas devem ser eliminadas em separado dos resíduos gerais. Coloque as baterias nos locais específicos dedicados à reciclagem das mesmas. A recolha e reciclagem das baterias contribuem para a protecção do ambiente e para a conservação dos recursos materiais e permitem a recuperação de materiais preciosos.

Informação aos utilizadores

Produto em conformidade com a directiva 1999/5/CE. A declaração de conformidade de forma completa está disponível na sede da Hellatron S.p.a, Via E. Mattei 10 20010 Pogliano M.se (MI)
Mantenha a embalagem do produto para futura referência

Informações sobre garantia

- Um ano, se facturado a uma empresa ou profissional (sujeito a IVA).
- Dois anos, se descrito fiscalmente como cedido a privado.
- Esta garantia refere-se ao caso de se manifestar um defeito de conformidade, referido nas características do produto.
- Suporte ao produto e garantia. Mais informações disponíveis no website www.nilox.com

Limitações da Garantia: a garantia acima não se aplica na presença de:

- falta da prova de compra (factura ou recibo).
- adulterações, esforço e danos em partes do hardware e do ecrã, criadas por qualquer motivo
- outros defeitos derivados de: utilização indevida; modificações não-autorizadas de hardware/software; operações ou gravações fora das especificações técnicas do produto; manutenção incorrecta, defeitos derivados da utilização de software diferente do fornecido e de todos os elementos (hardware e software) não-concebidos para serem utilizados com o produto.

Tudo o escrito acima refere-se ao decreto legislativo de 2 de Fevereiro de 2002. Em aplicação da directiva 1999/44/CE."



Declaração de Conformidade Sintética



Este dispositivo foi testado e os resultados estão em conformidade com as directivas 2011/65/CE e 1999/5/CE do Parlamento Europeu e da Comissão Europeia, a propósito de aparelhos de rádio e periféricos para telecomunicações e reconhecimento mútuo. A declaração de conformidade está disponível na nossa sede.

Este aparelho pode portanto ser usado em todos os países da Comunidade Económica Europeia e em todos os países em que for aplicada a Directiva 1999/5/CE, sem restrições, excepto em:

Noruega (NO): aparelho a não utilizar numa área geográfica de 20 km de raio nas imediações de Ny Alesund.

Itália (IT): Este periférico está em conformidade com a Interfaccia Radio Nazionale e respeita os requisitos relativos à Atribuição de Frequências. O uso deste aparelho longe dos ambientes em que opera o proprietário requer uma autorização geral. Para mais informações, consulte: www.comunicazioni.it.



A marcação CE () e/ou o logótipo WEEE () apostos na etiqueta do produto poderão não respeitar as dimensões mínimas estabelecidas pela normativa devido às dimensões reduzidas da última.