

# Kit Multimédia para Viatura Nokia CK-20W Manual do Utilizador e de Instalação

---

9245861

1ª Edição PT

## DECLARAÇÃO DE CONFORMIDADE

A NOKIA CORPORATION declara que este produto HF-20 está em conformidade com os requisitos essenciais e outras disposições relevantes da Directiva 1999/5/CE. O produto está em conformidade com os limites definidos na Directiva 2004/104/CE (correção da Directiva 72/245/CEE), Anexo, parágrafos 6.5, 6.6, 6.8 e 6.9. É possível obter uma cópia da Declaração de Conformidade no endereço:

[http://www.nokia.com/phones/declaration\\_of\\_conformity/](http://www.nokia.com/phones/declaration_of_conformity/).

# CE 0434



O símbolo do contentor de lixo barrado com uma cruz significa que, no interior da União Europeia, o produto deve ser objecto de recolha selectiva no final do respectivo ciclo de vida. Não deposite estes produtos nos contentores municipais, como se tratassem de resíduos urbanos indiferenciados.

© 2006 Nokia. Todos os direitos reservados.

É proibido reproduzir, transferir, distribuir ou armazenar a totalidade ou parte do conteúdo deste documento, seja sob que forma for, sem a prévia autorização escrita da Nokia.

Nokia, Nokia Connecting People, Pop-Port e Navi são marcas comerciais ou marcas registadas da Nokia Corporation. Os nomes de outros produtos e empresas mencionados neste documento poderão ser marcas comerciais ou nomes comerciais dos respectivos proprietários.

Bluetooth is a registered trademark of Bluetooth SIG, Inc.

A Nokia segue uma política de desenvolvimento contínuo. A Nokia reserva-se o direito de fazer alterações e melhoramentos em qualquer um dos produtos descritos neste documento, sem pré-aviso.

A Nokia não será, em nenhuma circunstância, responsável por qualquer perda de dados ou de receitas nem por quaisquer danos especiais, acidentais, consequenciais ou indirectos, independentemente da forma como forem causados.

O conteúdo deste documento é fornecido "tal como está". Salvo na medida exigida pela lei aplicável, não são dadas garantias de nenhum tipo, expressas ou implícitas, incluindo, nomeadamente, garantias implícitas de aceitabilidade comercial e adequação a um determinado objectivo, relacionadas com a exactidão, fiabilidade ou conteúdo deste documento. A Nokia reserva-se o direito de rever ou retirar este documento em qualquer altura e sem pré-aviso.

A disponibilidade de determinados produtos pode variar de zona para zona. Para obter informações, consulte o agente local da Nokia.

### Controlos de exportação

Este dispositivo pode conter equipamento, tecnologia ou software sujeito à legislação e regulamentação de exportação dos Estados Unidos e de outros países. São proibidos quaisquer desvios à legislação.

9245861 / 1ª Edição PT

# Índice

---

Para sua segurança .....	4	Comutar a chamada entre o kit para viatura e o telemóvel .....	16
<b>Início rápido .....</b>	<b>5</b>	Controlar o leitor de música .....	16
O dispositivo de controlo .....	5	Cancelar um alarme de evento de agenda .....	17
Configurar uma ligação sem fios Bluetooth .....	6	Pack de Navegação Nokia LD-2 .....	17
Primeira configuração com um telemóvel .....	6	Resolução de problemas.....	18
Ligar manualmente o kit para viatura a um telemóvel emparelhado.....	6	Problemas de ligação.....	18
		Problemas de áudio .....	18
		Outros problemas.....	20
<b>1. Introdução .....</b>	<b>7</b>	<b>4. Instalação .....</b>	<b>21</b>
<b>2. Preparação da utilização ....</b>	<b>8</b>	Informações de segurança.....	21
Peças .....	8	Opções de ligação .....	22
Dispositivo de controlo CU-8 .....	9	Ligação por cabo .....	23
Ligar ou desligar o kit para viatura .....	9	Ligação Bluetooth.....	23
Ligar .....	9	Ligação de áudio .....	23
Desligar .....	9	Instalar o kit para viatura num veículo.....	26
Ligar o telemóvel ao kit para viatura .....	10	Unidade de mãos livres HF-20 .....	26
Ligação por cabo .....	10	Dispositivo de controlo.....	27
Ligação Bluetooth.....	10	Altifalante .....	28
Ligar o leitor de música ao kit para viatura .....	13	Microfone.....	28
Ligação de cabos .....	13	Cabo de alimentação .....	29
Ligação Bluetooth.....	13	Cabos de ligação .....	30
<b>3. Funcionamento .....</b>	<b>15</b>	Suporte de viatura .....	31
Ajustar o volume.....	15	Acessórios opcionais.....	32
Gestão de chamadas.....	15	Pack de Navegação Nokia LD-2... ..	32
Efectuar uma chamada .....	15	Dispositivo de ligação à antena e antena externa.....	32
Atender uma chamada .....	15	Verificar o funcionamento do kit para viatura.....	32
Terminar uma chamada .....	16	<b>Cuidados e manutenção.....</b>	<b>33</b>
Desactivar ou reactivar o microfone.....	16	<b>Informações de segurança adicionais .....</b>	<b>34</b>

## Para sua segurança

---

Leia estas instruções básicas. O não cumprimento das mesmas pode ser perigoso ou ilegal. Para mais informações, leia o manual completo do utilizador.

O dispositivo e os respectivos acessórios podem conter componentes de pequenas dimensões. Mantenha-os fora do alcance das crianças.



### LIGAR O DISPOSITIVO EM SEGURANÇA

Não ligue o dispositivo quando a utilização de um telefone celular for proibida ou quando possa causar interferências ou situações de perigo.



### A SEGURANÇA NA ESTRADA ESTÁ EM PRIMEIRO LUGAR

Cumpra toda a legislação local. Mantenha sempre as mãos livres para operar o veículo enquanto conduz. Enquanto conduz, a sua principal preocupação deve ser a segurança na estrada.



### INTERFERÊNCIAS

Todos os dispositivos celulares podem ser susceptíveis a interferências, as quais podem afectar o respectivo desempenho.



### DESLIGAR O DISPOSITIVO DURANTE O REABASTECIMENTO DE COMBUSTÍVEL

Não utilize o telemóvel numa estação de serviço. Não o utilize perto de combustíveis ou de produtos químicos.



### DESLIGAR O DISPOSITIVO EM LOCAIS DE DETONAÇÕES

Respeite quaisquer restrições. Não utilize o dispositivo em locais onde são realizadas detonações.



### ASSISTÊNCIA QUALIFICADA

A instalação ou reparação deste produto está reservada a pessoal técnico qualificado.



### ACESSÓRIOS

Utilize apenas acessórios certificados. Não ligue o telemóvel a produtos incompatíveis.



### LIGAR O TELEMÓVEL A OUTROS DISPOSITIVOS

Quando ligar o dispositivo a outro dispositivo, consulte o respectivo manual do utilizador para obter informações de segurança pormenorizadas. Não ligue o telemóvel a produtos incompatíveis.

## Início rápido

---

Esta secção descreve resumidamente as funções básicas do kit para viatura. Para mais pormenores, consulte as respectivas secções neste manual do utilizador.

### ■ O dispositivo de controlo

#### Tecla de desactivação do microfone (1)

- Prima para desactivar ou reactivar o microfone durante uma chamada.
- Prima para efectuar uma ligação Bluetooth ao leitor de música emparelhado quando não estiver numa chamada.
- Enquanto ouve música, prima para efectuar uma pausa ou retomar a reprodução num leitor de música que suporte a tecnologia Bluetooth.

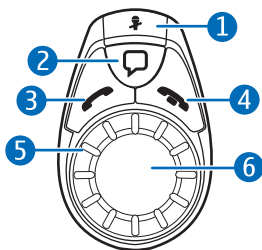

#### Tecla de marcação por voz (2)

- Prima sem soltar durante cerca de 1 segundo, para activar a marcação por voz com um telemóvel compatível.

#### Tecla de chamada (3)

- Prima para atender uma chamada ou para comutar entre uma chamada activa e uma chamada em espera.
- Prima duas vezes para remarcar o último número marcado.

#### Tecla de terminar (4)

- Prima para terminar ou rejeitar uma chamada.

#### Luz do indicador (5)

Mostra o estado de funcionamento do kit para viatura.

### **Botão Navi™ wheel (6)**

- Prima sem soltar durante cerca de 1 segundo, para comutar uma chamada activa entre o kit para viatura e o telemóvel (numa ligação Bluetooth).
- Rode para a esquerda ou para a direita para ajustar o volume durante uma chamada ou ao ouvir música do leitor de música.
- Prima brevemente e rode para a direita ou para a esquerda para se deslocar, respectivamente, para a faixa seguinte ou anterior num leitor de música.
- Ao utilizar o acessório de navegação, rode para a direita ou para a esquerda para ajustar o volume e repetir a última instrução de condução.

## **■ Configurar uma ligação sem fios Bluetooth**

### **Primeira configuração com um telemóvel**

1. Ligue o telemóvel e o kit para viatura (consulte a p. 9).
  2. Active a função Bluetooth no telemóvel e defina o telemóvel para procurar dispositivos Bluetooth.
  3. Selecciona o kit para viatura (Nokia CK-20W) na lista de dispositivos encontrados.
  4. Introduza o código Bluetooth 0000 para emparelhar e ligar o kit para viatura ao telemóvel. Se necessário, confirme a ligação no telemóvel.
- Para ligar o kit para viatura a um leitor de música, consulte a p. 13.

### **Ligar manualmente o kit para viatura a um telemóvel emparelhado**

Se tiver emparelhado o telemóvel ao kit para viatura, prima sem soltar o botão Navi wheel durante cerca 1 segundo. O kit para viatura emite um sinal sonoro quando estabelecer ligação ao telemóvel.

# 1. Introdução

---

O Kit Multimédia para Viatura Nokia permite-lhe efectuar e atender chamadas de forma cómoda com as mãos livres e utilizar o leitor de música compatível numa viatura.

Também pode utilizar o kit para viatura com o Pack de Navegação Nokia LD-2 que o orienta até chegar ao seu destino com instruções de condução de voz e a visualização de mapas ou ícones de manobra no ecrã do telemóvel. O pack de navegação pode ser comprado em separado.

O kit para viatura pode ser ligado a um telemóvel compatível e ao leitor de música utilizando um cabo ou uma ligação sem fios Bluetooth.

Leia este manual cuidadosamente antes de providenciar a instalação profissional do kit para viatura e da respectiva utilização. Leia também o manual do utilizador do telemóvel, que fornece importantes informações de segurança e manutenção, bem como o manual do utilizador do leitor de música.

A configuração e funcionamento do kit para viatura são descritos na secção Preparação da utilização na p. 8 e na secção Funcionamento na p. 15.

A instalação do kit para viatura é descrita na secção Instalação na p. 21. O kit para viatura só deverá ser instalado por um técnico de assistência qualificado, utilizando as peças originais Nokia certificadas, fornecidas no pacote de vendas.

## 2. Preparação da utilização

---

### ■ Peças



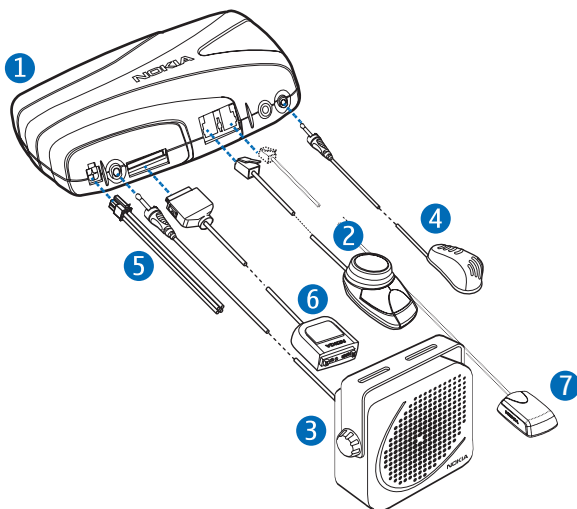

O kit para viatura contém as seguintes peças:



- Unidade de mãos-livres HF-20 (1)
- Dispositivo de controlo CU-8 (2)
- Altifalante SP-3 (3)
- Microfone MP-2 (4)
- Cabo de alimentação PCU-4 (5)
- Cabos de ligação (6); nem todos os cabos são mostrados na figura
- O receptor GPS (7) está incluído no Pack de Navegação Nokia LD-2 (vendido em separado)



## Dispositivo de controlo CU-8

- Tecla de desactivação do microfone  (1)
- Tecla de marcação por voz  (2)
- Tecla de chamada  (3)
- Tecla de terminar  (4)
- Luz do indicador (5)
- Botão Navi wheel (6)

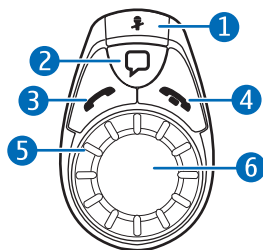

## ■ Ligar ou desligar o kit para viatura

### Ligar

Se o cabo do sensor de ignição não estiver ligado, prima o botão Navi wheel se utilizar uma ligação Bluetooth ou ligue o telemóvel ao kit para viatura utilizando o cabo de ligação fornecido.

Se o cabo do sensor de ignição estiver ligado, ligue a ignição do automóvel, prima o botão Navi wheel se utilizar uma ligação Bluetooth ou ligue o telemóvel ao kit para viatura utilizando o cabo de ligação fornecido.

Quando o kit para viatura estiver ligado, é mostrada a luz do indicador do dispositivo de controlo.

### Desligar

Se o cabo do sensor de ignição não estiver ligado, desligue o telemóvel do kit para viatura. O kit para viatura desliga-se passados 2 minutos. Quando o kit para viatura se desligar, a luz do indicador do dispositivo de entrada apaga-se. Após desligar a ignição do automóvel, não deixe o telemóvel ligado ao kit para viatura para evitar o descarregamento acidental da bateria do automóvel.

Se o cabo do sensor de ignição estiver ligado, desligue a ignição do automóvel. Se desligar a ignição durante uma chamada ou ao ouvir música do leitor de música do telemóvel através do kit para viatura, o kit para viatura desliga-se depois de terminar a chamada, parar de ouvir o

leitor de música ou desligar o telemóvel do kit para viatura (consulte a p. 12).

### ■ Ligar o telemóvel ao kit para viatura

Pode ligar um telemóvel compatível ao kit para viatura utilizando um cabo ou uma ligação Bluetooth, consoante a instalação do kit para viatura. Consulte a página p. 22, para conhecer as opções de instalação disponíveis.

#### Ligação por cabo

Para ligar um telemóvel compatível ao kit para viatura, coloque o telemóvel num suporte compatível (vendido em separado) que esteja ligado ao kit para viatura com um cabo de ligação compatível ou ligue o cabo de ligação directamente ao telemóvel. Para desligar o telemóvel do kit para viatura, retire o telemóvel do respectivo suporte ou desligue o cabo de ligação do telemóvel.

Se estiver a utilizar um suporte de telemóvel universal, pode ser necessário ligar o cabo de ligação directamente ao telemóvel depois de o colocar no respectivo suporte.

Quando o telemóvel é ligado ao kit para viatura utilizando um cabo de ligação compatível que suporta carregamento (tal como o CA-76), o kit para viatura também carrega a bateria do telemóvel.

Quando o kit para viatura é ligado ao telemóvel com um cabo, não pode ligar o telemóvel ao kit para viatura utilizando a tecnologia Bluetooth para operações de mãos livres.

#### Ligação Bluetooth

A tecnologia sem fios Bluetooth torna possível a ligação de dispositivos compatíveis sem a utilização de cabos. Uma ligação Bluetooth não requer visibilidade directa entre os dois dispositivos, mas a distância entre ambos os dispositivos não deve ser superior a 10 metros. As ligações podem estar sujeitas a interferências causadas por obstruções, como, por exemplo, paredes ou outros dispositivos electrónicos.

O kit para viatura é compatível com a Especificação Bluetooth 1.2 que suporta os seguintes perfis: Handsfree Profile 1.5, Advanced Audio Distribution Profile (A2DP) 1.0 e Audio/Video Remote Control Profile (AVRCP) 1.0. Consulte os fabricantes dos outros dispositivos, para determinar a respectiva compatibilidade com este dispositivo.

Em determinados locais, podem existir restrições relativamente à utilização da tecnologia Bluetooth. Consulte as autoridades locais ou o fornecedor de serviços.

### **Configurar uma ligação ao telemóvel**

Para uma ligação Bluetooth, necessita de um telemóvel compatível que suporte a tecnologia Bluetooth. Quando o telemóvel tem uma ligação Bluetooth ao kit para viatura, pode manter o telemóvel, por exemplo, numa mala, ao utilizar o kit para viatura. Para carregar a bateria do telemóvel Nokia compatível enquanto utiliza o kit para viatura, ligue o telemóvel através de um cabo de carregamento ao kit para viatura.

Antes de poder ligar o telemóvel ao kit para viatura utilizando a tecnologia Bluetooth, tem de associar (emparelhar) o kit para viatura ao telemóvel. Proceda do seguinte modo:

1. Ligue o telemóvel e o kit para viatura (consulte a p. 9).
2. Active a função Bluetooth no telemóvel e defina o telemóvel para procurar dispositivos Bluetooth. Para obter instruções, consulte o manual do utilizador do telemóvel.
3. Selecciona o kit para viatura (Nokia CK-20W) na lista de dispositivos encontrados.
4. Introduza o código Bluetooth 0000 para emparelhar e ligar o kit para viatura ao telemóvel. Em alguns telemóveis pode necessitar de confirmar a ligação após o emparelhamento. Para mais pormenores, consulte o manual do utilizador do telemóvel. Só necessita de emparelhar o kit para viatura com o telemóvel uma vez.

Se o emparelhamento for bem sucedido, o kit para viatura emite um sinal sonoro alto e é apresentado no menu do telemóvel onde pode ver os dispositivos Bluetooth actualmente emparelhados. O kit para viatura está agora emparelhado e ligado ao telemóvel, e pronto para ser utilizado. Se o emparelhamento falhar, o kit para viatura emite um sinal

sonoro baixo. Tente emparelhar de novo seguindo cuidadosamente as instruções de emparelhamento.

Pode emparelhar o kit para viatura com até um máximo de oito telemóveis e leitores de música, mas só pode ligá-lo a um telemóvel e um leitor de música de cada vez.

O kit para viatura só pode ser ligado a um telemóvel emparelhado se este estiver ligado e tiver a função Bluetooth activada.

### **Ligar manualmente o kit para viatura**

Quando o kit para viatura estiver ligado e não tiver um telemóvel ligado ao mesmo, pode defini-lo para procurar telemóveis emparelhados.

Para iniciar a procura, prima sem soltar o botão Navi wheel durante sensivelmente 1 segundo. Durante a procura, luz do indicador do dispositivo de controlo fica intermitente. O kit para viatura tenta estabelecer ligação ao telemóvel com o qual foi utilizado mais recentemente. Se não conseguir, o kit para viatura tenta estabelecer ligação a um dos outros dispositivos Bluetooth com os quais tenha sido emparelhado mais recentemente. O kit para viatura emite um sinal sonoro quando estabelecer ligação ao telemóvel.

### **Ligar automaticamente o kit para viatura**

Pode definir o telemóvel para permitir uma ligação automática ao kit para viatura quando este for ligado. Para efectuar esta operação em telemóveis Nokia, altere as definições de dispositivo emparelhado no menu Bluetooth.

Se ligar o kit para viatura e não existir nenhum telemóvel a ele ligado com um cabo, nos 45 segundos seguintes, o kit para viatura tentará efectuar uma ligação Bluetooth ao último telemóvel utilizado. Se não conseguir, o kit para viatura tenta estabelecer ligação a um dos outros dispositivos Bluetooth com os quais tenha sido emparelhado mais recentemente.

### **Desligar o kit para viatura**

Para desligar o kit para viatura do telemóvel, encerre a ligação Bluetooth com o kit para viatura no menu Bluetooth do telemóvel ou desligue o kit para viatura.

Não é necessário eliminar o emparelhamento com o kit para viatura para desligá-lo.

### **Limpar a lista de dispositivos emparelhados**

O kit para viatura guarda as informações de emparelhamento dos últimos oito dispositivos Bluetooth com os quais foi emparelhado. Para limpar estas informações, desligue o kit para viatura e prima sem saltar o botão Navi wheel durante 10 segundos. O kit para viatura emite um sinal sonoro.

### **■ Ligar o leitor de música ao kit para viatura**

Pode ligar um leitor de música compatível ao kit para viatura utilizando um cabo ou uma ligação Bluetooth, consoante a instalação do kit para viatura. Consulte a página p. 22, para conhecer as opções de instalação disponíveis.

#### **Ligação de cabos**

Ligue um leitor de música compatível ao kit para viatura utilizando o cabo de ligação que tem uma ficha de áudio de 3,5 mm. Agora pode começar a utilizar o leitor de música com o kit para viatura.

Se não pretender ligar um leitor de música ao kit para viatura, pode ligar o cabo de ligação com o clip fornecido à localização pretendida no automóvel.

#### **Ligação Bluetooth**

Através de uma ligação Bluetooth pode utilizar o kit para viatura com um telemóvel e leitor de música compatíveis ao mesmo tempo.

Para uma ligação Bluetooth, necessita de um leitor de música compatível que suporte a tecnologia Bluetooth.

Antes de poder ligar o leitor de música ao kit para viatura utilizando a tecnologia Bluetooth, tem de emparelhar o kit para viatura com o leitor. Proceda do seguinte modo:

1. Ligue o leitor de música e o kit para viatura.

2. Siga as instruções de emparelhamento no manual do utilizador do leitor de música. Quando o leitor de música solicitar um dispositivo para emparelhamento, seleccione o kit para viatura (na lista de dispositivos encontrados). Se lhe for solicitado um código Bluetooth, introduza 0000 no leitor de música.

Se o leitor de música não incluir um teclado, por predefinição, o dispositivo pode utilizar o código Bluetooth 0000. Se este não for caso, consulte o manual do utilizador do leitor de música para alterar o código Bluetooth predefinido para 0000.

O kit para viatura está agora emparelhado e ligado ao leitor de música e pronto a utilizar.

Pode emparelhar o kit para viatura com até um máximo de oito telemóveis e leitores de música, mas só pode ligá-lo a um telemóvel e um leitor de música de cada vez.

### Ligar manualmente o kit para viatura

Se tiver emparelhado o kit para viatura com um leitor de música compatível (ou um telemóvel Nokia compatível com uma função de leitor de música), prima  para efectuar uma ligação Bluetooth ao dispositivo emparelhado quando não estiver em curso nenhuma chamada.

## 3. Funcionamento

---

### ■ Ajustar o volume

Para ajustar o volume do kit para viatura durante uma chamada ou quando estiver a ouvir música do leitor de música, rode o botão Navi wheel para a esquerda ou para a direita.

### ■ Gestão de chamadas



#### Efectuar uma chamada

Para efectuar uma chamada quando kit para viatura está ligado ao telemóvel, utilize o telemóvel da forma habitual. Para cancelar a tentativa de chamada, prima .





Para remarcar o último número marcado, prima  duas vezes quando não existir nenhuma chamada em curso, se o telemóvel suportar a utilização desta função com o kit para viatura.

Para activar a marcação por voz, se o telemóvel suportar esta função com o kit para viatura, prima continuamente  durante sensivelmente 1 segundo, enquanto não estiver em curso nenhuma chamada. Proceda conforme as instruções do manual do utilizador do telemóvel.

#### Atender uma chamada

Para atender uma chamada, prima  ou utilize as teclas do telemóvel. Para rejeitar uma chamada recebida, prima  ou utilize as teclas do telemóvel.

Se a função de atendimento automático estiver definida no telemóvel, o telemóvel atende a chamada recebida automaticamente após um toque.

Se tiver activado a função de chamada em espera no telemóvel, prima  ou utilize as teclas do telemóvel para atender outra chamada durante uma chamada. A primeira chamada fica em espera. Para comutar entre as chamadas, prima . Para terminar a primeira chamada e atender a nova, prima  e, em seguida, .

## Terminar uma chamada

Para terminar todas as chamadas actualmente activas e retidas, prima  ou utilize as teclas do telemóvel.

## Desactivar ou reactivar o microfone

Para desactivar ou reactivar o microfone durante uma chamada, prima . Quando desactiva o microfone, o kit para viatura emite um sinal sonoro baixo. Quando reactiva o microfone, o kit para viatura emite um sinal sonoro alto.

## Comutar a chamada entre o kit para viatura e o telemóvel

Se tiver ligado um telemóvel compatível ao kit para viatura utilizando um cabo de ligação, retire-o do suporte ou utilize as teclas do telemóvel para comutar a chamada do kit para viatura para o telemóvel. Para comutar a chamada de novo para o kit para viatura, coloque o telemóvel no suporte.

Se tiver ligado um telemóvel compatível ao kit para viatura utilizando a tecnologia Bluetooth, para comutar a chamada entre o kit para viatura e o telemóvel, prima continuamente o botão Navi wheel durante sensivelmente 1 segundo ou utilize a respectiva função no telemóvel.

## ■ Controlar o leitor de música

Se tiver emparelhado o kit para viatura com um leitor de música compatível (ou um telemóvel Nokia compatível com uma função de leitor de música), prima  para efectuar uma ligação Bluetooth ao dispositivo emparelhado quando não estiver em curso uma chamada.

Se tiver ligado o kit para viatura a um leitor de música (ou um telemóvel com uma função de leitor de música) utilizando um cabo de ligação, consulte o manual do utilizador do leitor de música (ou telemóvel) para obter mais informações sobre os controlos de reprodução da música.

Se tiver ligado o kit para viatura a um leitor de música compatível (ou um telemóvel Nokia compatível com uma função de leitor de música) através de uma ligação Bluetooth, prima  para efectuar uma pausa



ou retomar a reprodução da música. Para se deslocar para a faixa seguinte ou anterior, prima o botão Navi wheel brevemente e no prazo de 3 segundos, rode o botão Navi wheel para a direita ou para a esquerda.

Se ouvir uma instrução de condução do software de navegação enquanto utiliza o leitor de música, o som do leitor é desactivado até a instrução terminar.

Pode efectuar e atender chamadas ao mesmo tempo que utiliza a função de leitor de música do seu telemóvel. Para mais pormenores, consulte o manual do utilizador do telemóvel.

Quando o cabo do sensor de ignição está ligado, efectue uma pausa ou desligue o leitor de música (ou a função do leitor de música do telemóvel) ou desligue o leitor de música ou telemóvel do kit para viatura depois de ter desligado a ignição do automóvel, para evitar o descarregamento accidental da bateria do veículo.

## ■ Cancelar um alarme de evento de agenda

Quando o telemóvel o alerta para um evento de agenda, prima  para cancelar o alarme, se o telemóvel suportar a utilização desta função com o kit para viatura. Para obter mais informações sobre a utilização da agenda, consulte o manual do utilizador do telemóvel.

## ■ Pack de Navegação Nokia LD-2

Se utilizar o kit para viatura com este acessório, pode ver informações do mapa no visor do telemóvel e ouvir instruções de condução de voz a partir do altifalante do kit para viatura ou do sistema de auto-rádio. Para ajustar o volume ou repetir a última instrução de condução, rode o botão Navi wheel.

## ■ Resolução de problemas

### Problemas de ligação

**Não consigo ligar o kit para viatura ao telemóvel através da ligação Bluetooth.**

- Certifique-se de que o kit para viatura está ligado e emparelhado com o telemóvel.
- Verifique se a função Bluetooth está activada no telemóvel.
- Certifique-se de que não existe nenhum telemóvel ligado ao kit para viatura com um cabo de ligação.

**O kit para viatura não estabelece uma ligação Bluetooth ao telemóvel emparelhado quando ligo a ignição ou ligo o kit para viatura.**

- Verifique se a função Bluetooth está activada no telemóvel.
- Certifique-se de que o telemóvel está definido para ligação automática ao kit para viatura quando este for ligado.

**O auto-rádio não tem uma entrada auxiliar ou estéreo.**

Solicite ao técnico de instalação do kit para viatura que utilize um adaptador que permita ligar as saídas estéreo do kit para viatura a uma entrada no auto-rádio (tal como o conector do carregador de CDs) para som estéreo.

**Não consigo emparelhar o leitor de música compatível com o kit para viatura.**

Verifique se o código Bluetooth do leitor de música é 0000. Se não for, altere o código para 0000 de acordo com as instruções no manual do utilizador do leitor de música.

### Problemas de áudio

**O autor da chamada não consegue ouvir-me durante uma chamada.**

- Verifique se o microfone do kit para viatura não está desactivado.
- Certifique-se de que o telemóvel está correctamente ligado ao kit para viatura com um cabo de ligação ou através de uma ligação Bluetooth.

**A qualidade de áudio não é boa ou não consigo ouvir nada.**

- Se estiver a utilizar uma ligação por cabo, certifique-se de que o cabo de ligação está correctamente ligado ao telemóvel.
- Se o kit para viatura estiver ligado ao auto-rádio, verifique se o volume do rádio da viatura está adequadamente ajustado.

Verifique também se o kit para viatura utiliza o canal esquerdo do conector de saída estéreo. A saída mono do kit para viatura foi concebida para utilização com um altifalante e não funciona correctamente quando ligada a um auto-rádio.

- Se o kit para viatura estiver ligado ao altifalante fornecido, verifique se o volume do kit para viatura está adequadamente ajustado.

**O kit para viatura não reproduz som em estéreo.**

- Defina o kit para viatura para o modo estéreo. Consulte a secção Definir o modo mono ou estéreo na p. 25.
- Verifique se o auto-rádio está definido para receber áudio através da entrada estéreo.
- Verifique se seleccionou a fonte áudio correcta no auto-rádio.
- Verifique se o volume do auto-rádio está adequadamente ajustado.

**A qualidade do som do leitor de música é semelhante e uma chamada telefónica.**

- Verifique se a definição de modo mono/estéreo corresponde à opção de instalação seleccionada. Consulte a secção Seleccionar a opção de instalação na p. 23 e a secção Definir o modo mono ou estéreo na p. 25.
- Se utilizar a função do leitor de música do telemóvel, verifique se o modelo do telemóvel é apresentado na lista de compatibilidades na área de suporte do kit para viatura em [www.nokia.com](http://www.nokia.com).

**Não consigo ouvir a música reproduzida pelo leitor de música quando o telemóvel ou o leitor de música está ligado ao kit para viatura.**

- Se utilizar a função do leitor de música do telemóvel, verifique se o modelo do telemóvel é apresentado na lista de compatibilidades na área de suporte do kit para viatura em [www.nokia.com](http://www.nokia.com).

- Verifique se o telemóvel ou o leitor de música está ligado correctamente ao kit para viatura.
- Verifique se o kit para viatura está ligado correctamente à entrada estéreo do auto-rádio. Consulte a secção Seleccionar a opção de instalação na p. 23 ou consulte o técnico que instalou o kit para viatura.
- Certifique-se de que o kit para viatura está definido para o modo estéreo. Consulte o tópico Definir o modo mono ou estéreo na p. 25.

**O som do auto-rádio não está desactivado quando atendo uma chamada ou ouço uma instrução de condução do Pack de Navegação Nokia LD-2.**

Solicite ao técnico responsável pela instalação do kit para viatura que verifique se a linha de desactivação do som está ligada correctamente.

### Outros problemas

**O kit para viatura não liga quando ligo a ignição do automóvel.**

Solicite ao técnico responsável pela instalação do kit para viatura que verifique se o cabo do sensor de ignição está ligado correctamente.

**A bateria do telemóvel não carrega quando o telemóvel está ligado ao kit para viatura.**

Verifique se todos os cabos estão ligados correctamente.

## 4. Instalação

---

### ■ Informações de segurança

Quando instalar o kit para viatura, observe as instruções básicas de segurança seguintes.

- Só um técnico de assistência qualificado deve instalar ou reparar o kit para viatura, utilizando as peças originais Nokia certificadas, fornecidas no pacote de vendas. Uma instalação ou reparação incorrecta pode revelar-se perigosa e invalidar quaisquer garantias aplicáveis ao kit para viatura.

Os utilizadores finais devem ter em mente que o kit para viatura inclui equipamento técnico complexo, que requer uma instalação profissional utilizando ferramentas especiais e conhecimentos práticos especializados.

- As instruções facultadas neste manual são directrizes gerais que se aplicam à instalação do kit para viatura num automóvel. Contudo, devido à grande variedade de tipos e modelos de automóveis disponíveis no mercado, este manual não pode considerar os requisitos técnicos individuais de qualquer veículo específico. Para mais informações pormenorizadas sobre o veículo em questão, contacte o respectivo fabricante.
- O kit para viatura é apropriado apenas para utilização exclusiva em veículos com ligação à terra negativa de 12 volts. A utilização com tensões de alimentação diferentes ou com polaridade alternativa danificará o equipamento.
- Lembre-se de que os sistemas automóveis modernos incluem computadores de bordo onde são guardados os parâmetros fundamentais do veículo. A desconexão incorrecta da bateria do automóvel pode originar perda de dados, sendo necessário um procedimento complexo para reinicializar o sistema. Se tiver dúvidas, contacte o representante do seu automóvel, antes de efectuar qualquer trabalho de instalação.
- Não ligue o equipamento do kit para viatura às linhas de alta tensão do sistema de ignição.

- Quando instalar as peças do kit para viatura certifique-se de que nenhuma interfere ou afecta os sistemas de direcção ou dos travões ou outros controlos ou sistemas utilizados no funcionamento do veículo (por exemplo, airbags). Certifique-se de que o kit para viatura e qualquer dos respectivos componentes não são instalados num local que possa representar um ponto de contacto, em caso de acidente ou colisão.

Ao montar um suporte de telemóvel, certifique-se de que o visor do telemóvel está claramente visível para o utilizador.

- O seu representante ou técnico qualificado poderá informá-lo sobre alternativas que permitam a montagem adequada do equipamento no veículo, sem ser necessário efectuar furos.
- Não fume enquanto estiver a trabalhar no automóvel. Certifique-se de que não existe nas proximidades qualquer fonte de incêndio ou chama.
- Tome as devidas precauções para não danificar os cabos eléctricos, as linhas de combustível ou dos travões e o equipamento de segurança, durante o trabalho de instalação.
- Os sinais de radiofrequência podem afectar sistemas electrónicos instalados incorrectamente ou inadequadamente protegidos em veículos motorizados (por exemplo, sistemas electrónicos de injeção, de travagem antiderrapante, de controlo de velocidade e de airbag). Se notar um defeito ou uma alteração no funcionamento de um destes sistemas, contacte o representante do seu automóvel.
- Certifique-se de que os cabos são colocados de modo a não serem sujeitos a uso e desgaste mecânico (por exemplo, não os coloque debaixo dos bancos ou sobre bordas aguçadas).

### ■ Opções de ligação

O kit para viatura pode ser ligado a um telemóvel compatível e ao leitor de música utilizando um cabo ou a tecnologia sem fios Bluetooth. A ligação de áudio entre o kit para viatura e um sistema de auto-rádio compatível pode ser estabelecida de diversas formas.

## Ligação por cabo

O kit para viatura pode ser fornecido com diversos cabos de ligação equipados de diferentes fichas. Os cabos podem ter, por exemplo, uma ficha Pop-Port™ ou uma ficha de áudio de 3,5 mm e de carregamento. Selecciono o cabo de acordo com os dispositivos que são utilizados com o kit para viatura. Para obter mais informações sobre os cabos, consulte a secção Cabos de ligação na p. 30.

## Ligação Bluetooth

Para uma ligação sem fios Bluetooth, o utilizador necessita de um telemóvel compatível que suporte a tecnologia Bluetooth. Para obter mais informações, consulte as páginas p. 10 e 23.

## Ligação de áudio

As saídas de áudio do kit para viatura podem ser ligadas às entradas de áudio do sistema de auto-rádio de diversas formas. Para definir o kit para viatura no modo mono ou estéreo consoante a opção de instalação seleccionada, consulte o tópico Definir o modo mono ou estéreo na p. 25.

### Seleccionar a opção de instalação



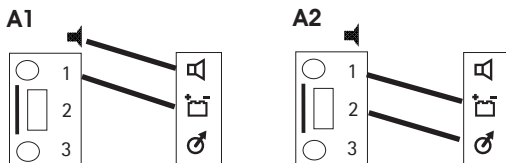

Para activar a utilização do kit para viatura com um sistema de auto-rádio, seleccione as opções de instalação seguintes consoante as funções do sistema de auto-rádio que ligou ao kit para viatura.

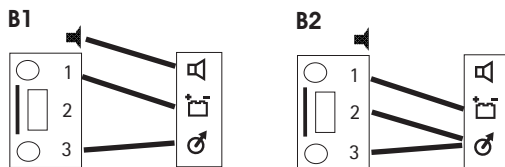

*Opções de instalação com áudio mono*



*Opções de instalação com áudio estéreo*

-  - Altifalante fornecido com o kit para viatura
- 1 - Desactivação do som do auto-rádio
- 2 - Entrada para mono/telemóvel do auto-rádio
- 3 - Entrada estéreo/auxiliar do auto-rádio
-  - Saída mono do kit para viatura
-  - Desactivação do som do kit para viatura; consulte também a secção Cabo de alimentação p. 29
-  - Saída estéreo do kit para viatura

Se não for possível ligar a saída estéreo do kit para viatura à entrada estéreo/auxiliar do auto-rádio (por exemplo, para reproduzir música a partir do kit para viatura em estéreo), seleccione a opção A1 ou A2 e defina o modo de áudio para mono. Se o auto-rádio tiver uma entrada mono/telemóvel, seleccione a opção A2. De outro modo, seleccione a opção A1 e utilize o altifalante fornecido com o kit para viatura. Se o auto-rádio não tiver um conector de desactivação do som, pode deixar a linha de desactivação do som desligada. Para obter mais informações, consulte Cabo de alimentação na p. 29.

Se ligar o kit para viatura a uma entrada estéreo/auxiliar (uma entrada auxiliar ou um conector do carregador de CDs) do auto-rádio, seleccione a opção B1 ou B2 e defina o modo de áudio para estéreo. Se o auto-rádio tiver uma entrada mono/telemóvel, seleccione a opção B2 para utilizar os altifalantes do automóvel para melhor qualidade áudio. Se o auto-rádio não tiver um conector de desactivação do som, pode deixar



a linha de desactivação do som desligada. Não ligue o auto-rádio à saída mono do kit para viatura. A saída mono do kit foi concebida para utilização com um altifalante e não funciona correctamente quando ligada a um auto-rádio.

Se seleccionar uma opção de instalação que utiliza o altifalante fornecido, as chamadas de voz, os tons de toque e as instruções de navegação poderão ser ouvidos mesmo que o auto-rádio esteja desligado. Em vez de utilizar o altifalante fornecido, pode ligar o kit para viatura a um dos altifalantes do automóvel com um relé, se a impedância do altifalante for pelo menos de 4 ohms. Neste caso, ligue igualmente o conector de desactivação do som ao relé. Se a impedância for superior a 8 ohms, a potência de saída é significativamente mais baixa do que o normal.

### **Definir o modo mono ou estéreo**

Defina o kit para viatura para o modo mono (predefinição) ou estéreo consoante a opção de instalação seleccionada. Para comutar entre modos, se estiver ligado, desligue o kit para viatura, prima o botão Navi wheel e no prazo de 5 segundos, prima continuamente  durante 10 segundos.

Quando comuta para o modo mono, o kit para viatura emite um sinal sonoro alto e a luz indicadora pisca lentamente durante alguns segundos.

Quando comuta para o modo estéreo, o kit para viatura emite um sinal sonoro alto e a luz indicadora pisca ao ritmo dos sinais sonoros.

## ■ Instalar o kit para viatura num veículo

Esta secção descreve como instalar as peças do kit para viatura num veículo. As peças são explicadas na secção Peças na p. 8.

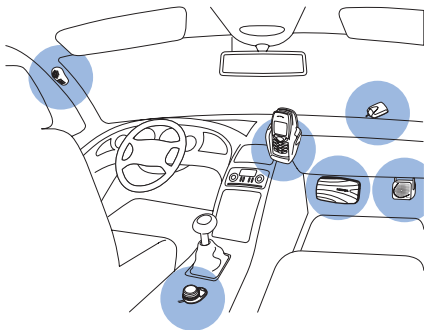



*Exemplo de instalação correcta, incluindo o receptor GPS opcional na parte superior do painel de instrumentos de bordo*

### Unidade de mãos livres HF-20

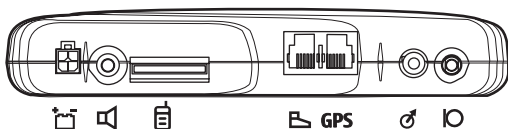
A unidade de mãos-livres tem os seguintes conectores. Os símbolos estão impressos na parte inferior da unidade.



- - Conector de alimentação de CC para o cabo de alimentação PCU-4
- - Saída de áudio mono para o altifalante SP-3
- - Conector para um cabo de ligação
- - Conector para o dispositivo de controlo CU-8
- **GPS** - Conector para o receptor de GPS

-  - Saída de áudio estéreo para o sistema de auto-rádio
-  - Conector para o microfone MP-2

Quando instalar a unidade de mãos-livres, certifique-se de que os cabos do microfone e do altifalante chegam aos locais onde pretende montar esses componentes.

Não monte a unidade de mãos-livres no interior de um compartimento metálico ou numa superfície metálica, uma vez que poderá afectar a ligação Bluetooth entre a unidade de mãos-livres e o dispositivo Bluetooth que está ligado ao kit para viatura. Para uma ligação óptima, certifique-se de que a distância entre a unidade de mãos-livres e uma superfície metálica é superior a 4 mm.

Para montar a unidade de mãos-livres, utilize o gancho e os apoios de fixação fornecidos com o kit de viatura, da mesma maneira que com o dispositivo de controlo (consulte as figuras da secção Dispositivo de controlo a partir da p. 27). Separe os dois apoios. Fixe primeiro o apoio com as argolas: retire a película de protecção do lado adesivo e fixe o apoio no local pretendido no automóvel. Certifique-se de que a superfície onde vai fixar o apoio está seca e limpa.

Para fixar o apoio com os ganchos, retire a película de protecção do lado adesivo e fixe o apoio na parte inferior da unidade de mãos-livres.

Prima a unidade de mãos-livres com firmeza contra o apoio e verifique se a unidade de mãos-livres se mantém fixada ao local.

## Dispositivo de controlo

O dispositivo de controlo deve situar-se de forma a permitir o fácil acesso do utilizador. Quando instalar as peças do kit para viatura certifique-se de que nenhuma interfere ou afecta os sistemas de direcção ou dos travões ou outros controlos ou sistemas utilizados no funcionamento do veículo (por exemplo, airbags).

Certifique-se de que o cabo do dispositivo de controlo chega à unidade de mãos-livres para ligação. A melhor posição para montar o dispositivo de controlo é horizontalmente na consola entre o condutor e o banco do passageiro da frente, de modo a que as teclas do dispositivo de controlo estejam na direcção da parte da frente do veículo.

Para montar o dispositivo de controlo, utilize o gancho e os apoios de fixação fornecidos com o kit para viatura. Separe os dois apoios (1). Fixe primeiro o apoio com as argolas: retire a película de protecção do lado adesivo (2) e fixe o apoio no local pretendido no automóvel. Certifique-se de que a superfície onde vai fixar o apoio está seca e limpa.

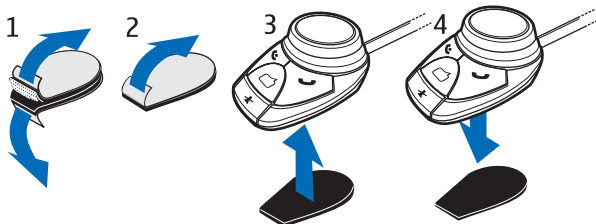

Fixe o apoio com os ganchos: retire a película de protecção do lado adesivo (2) e fixe o apoio na parte inferior do dispositivo de controlo (3).

Prima o dispositivo de controlo (4) com firmeza contra o apoio e verifique se o dispositivo de controlo se mantém fixado ao local.

### **Altifalante**

Para uma boa qualidade acústica, monte o altifalante de forma a ficar voltado para o utilizador. Monte o altifalante a uma distância mínima de 1 metro do microfone, para evitar o feedback.

Não ligue o altifalante à saída mono do kit para viatura. O kit para viatura pode ser ligado a um sistema de auto-rádio compatível. Para mais pormenores, consulte a secção Ligação de áudio na p. 23.

### **Microfone**

Uma escolha cuidadosa do local de montagem do microfone pode melhorar a qualidade de transmissão da voz.

Instale o microfone a uma distância aproximada de 30 cm da cabeça do condutor e posicione-o de forma a ficar voltado para a boca do mesmo. A experiência tem demonstrado que as melhores localizações de montagem são junto ao espelho retrovisor ou à pala de sol. Monte o

microfone a uma distância mínima de 1 metro do altifalante do kit para viatura, para evitar o feedback.

Monte o microfone de forma a não ficar exposto aos fluxos de ar dos ventiladores. Não coloque o cabo do microfone no sistema de aquecimento, ventilação ou ar condicionado. Utilize a fita adesiva de dupla face fornecida para fixar o microfone, para reduzir a quantidade de ruído de fundo do automóvel que pode interferir com as chamadas.

Insira a ficha do microfone no respectivo conector na unidade de mãos-livres e rode-a para a direita, para ficar correctamente presa.

O uso de qualquer outro microfone que não o MP-2 fornecido com o kit para viatura pode ter impacto na qualidade do áudio.

## Cabo de alimentação

O cabo de alimentação tem os seguintes fios e fusíveis:

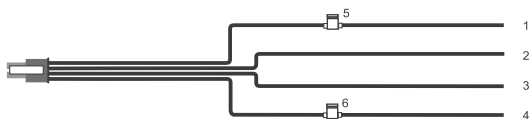

- +12 V, bateria da viatura +, vermelho (1)
- Ligação à terra, bateria da viatura -, preto (2)
- Desactivação do som do auto-rádio, amarelo (3)
- Sensor de ignição da viatura, azul (4)
- Fusível de 2 A (5)
- Fusível de 1 A (6)

Para ligar o cabo de alimentação, proceda do seguinte modo:

1. Ligue o fio preto à ligação à terra do veículo.
2. Ligue o fio amarelo ao conector de desactivação de som do auto-rádio.

Quando é atendida uma chamada, o kit para viatura comuta o fio amarelo para a ligação à terra, desactivando o som do auto-rádio.

Quando a chamada é terminada, o fio amarelo é separada da ligação à terra e o som do auto-rádio volta a ser activado.

Se o auto-rádio não tiver um conector de desactivação de som, este fio pode ser deixado desligado. Neste caso, o som do auto-rádio não é desactivado automaticamente quando atende uma chamada.

Em alternativa, pode ser utilizado um relé adicional para desactivar o som do auto-rádio e para ligar o kit para viatura directamente aos altifalantes da viatura. O sinal de desactivação do som é utilizado para ligar o relé.

3. Ligue o fio azul à linha do sensor de ignição da viatura utilizando o fusível de 1 A fornecido.

Alguns veículos não suportam a ligação do sensor de ignição. Neste caso o fio azul pode ser deixado desligado, mas o kit para viatura não se desliga automaticamente quando a ignição da viatura é desligada.

Quando o fio do sensor de ligação não está ligado, o kit para viatura desliga-se automaticamente passados dois minutos se não estiver ligado ao telemóvel, para evitar o descarregamento accidental da bateria da viatura.

4. Ligue o fio vermelho ao terminal positivo da bateria de 12 V do veículo, utilizando o fusível de 2 A fornecido.
5. Ligue a ficha de quatro pinos do cabo de alimentação ao conector de CC na unidade de mãos-livres.

### **Cabos de ligação**

O kit para viatura pode ser fornecido com diversos cabos de ligação equipados de diferentes fichas. Os cabos podem ter, por exemplo, uma ficha Pop-Port ou uma ficha de áudio de 3,5 mm e de carregamento. Selecciono o cabo de acordo com os dispositivos que são utilizados com o kit para viatura.

Selecciono o cabo com a ficha Pop-Port para ligar o kit para viatura a um telemóvel compatível com um conector Pop-Port e para carregar a bateria do telemóvel enquanto utiliza o kit para viatura. Quando utilizar este cabo, o kit para viatura só poderá ser utilizado com um leitor de música através de uma ligação Bluetooth.

Selecciono o cabo com as fichas de carregamento e as fichas de áudio de 3,5 mm para ligar o kit para viatura a um telemóvel compatível através

de uma ligação Bluetooth e a um leitor de música que tenha um conector de áudio de 3,5 mm compatível. Pode ligar a ficha de carregamento a um telemóvel compatível para carregar a bateria do telemóvel a partir da bateria do veículo enquanto utiliza o kit para viatura.

Para ligar o cabo, insira cuidadosamente a extremidade indicada com o texto TOP no conector  da unidade de mãos livres, de modo a que o texto esteja voltado para cima. Se utilizar o cabo com a ficha Pop-Port, insira a ficha no conector Pop-Port de um suporte concebido para o telemóvel (o telemóvel liga-se ao kit para viatura quando é colocado no suporte). Se utilizar o cabo com a ficha de carregamento e a ficha de áudio de 3,5 mm, insira a ficha de carregamento no telemóvel e a ficha de áudio no leitor de música.

Se utilizar um cabo que tem várias fichas, pode enrolar os fios não utilizados para ocultá-los. Certifique-se de que não há contacto entre os fios não utilizados para evitar um curto-circuito.

### **Suporte de viatura**

Se o telemóvel estiver ligado ao kit para viatura com um cabo, necessita de montar um suporte de viatura concebido para o telemóvel que seja utilizado com o kit para viatura.

Ao montar o suporte, certifique-se de que o visor do telemóvel está claramente visível para o utilizador e de que o suporte não interfere ou afecta os sistemas de direcção ou dos travões ou outros controlos ou sistemas utilizados no funcionamento do veículo (por exemplo, airbags). Para as instruções de montagem, consulte a documentação fornecida com o suporte de viatura.

Se estiver a utilizar um suporte universal (um suporte que pode ser utilizado com diferentes modelos de telemóvel), pode ser necessário ligar o cabo de ligação directamente ao telemóvel depois de o colocar no respectivo suporte.

## ■ Acessórios opcionais

Pode otimizar as funções do kit para viatura com acessórios opcionais. Consulte o seu representante ou técnico de assistência para efectuar melhoramentos adequados no kit para viatura. Utilize apenas acessórios certificados e compatíveis.

### Pack de Navegação Nokia LD-2

Este acessório inclui um receptor de GPS para montagem na viatura e um software de navegação para instalação no telemóvel.

Utilize fita autocolante na parte inferior do receptor de GPS para montá-lo numa localização com uma vista nítida para o céu, por exemplo, o lado superior do painel de instrumentos de bordo. Monte o receptor de GPS de modo a que o lado superior aponte para o céu.

Quando o receptor de GPS for montado, ligue-o ao respectivo conector na unidade de mãos-livres. Consulte a secção Unidade de mãos livres HF-20 na p. 26.

Para obter informações sobre a utilização do software de navegação, consulte o manual do utilizador para o Pack de Navegação Nokia LD-2.

### Dispositivo de ligação à antena e antena externa

Pode utilizar um dispositivo de ligação à antena para ligar uma antena externa ao kit para viatura. A antena externa melhora a recepção do telemóvel num automóvel. Para informações de disponibilidade, contacte o seu representante.



**Nota:** Para estar em conformidade com as directrizes relativas à exposição a radiofrequências, instale a antena externa de modo a que seja mantida uma distância mínima de 20 cm entre a antena externa e quaisquer pessoas, sendo que o ganho de antena externa não pode exceder os 3 dBi.

## ■ Verificar o funcionamento do kit para viatura

Depois de o kit para viatura ter sido instalado, verifique se está funcionar correctamente. Certifique-se de que o kit para viatura está também correctamente montado. Consulte também a secção Resolução de problemas na p. 18.



## Cuidados e manutenção

---

O kit para viatura é um produto de design e qualidade superiores e deverá ser tratado com cuidado. As sugestões que se seguem ajudá-lo-ão a proteger a cobertura da garantia.

- Mantenha todos os acessórios fora do alcance das crianças.
- Mantenha o kit para viatura seco. A chuva, a humidade e todos os tipos de líquidos podem conter minerais, que causarão a corrosão dos circuitos electrónicos.
- Não utilize ou guarde o kit para viatura em locais com pó ou sujidade. As respectivas peças móveis e componentes electrónicos podem ser danificados.
- Não tente abrir o kit para viatura. O manuseamento não especializado pode danificá-lo.
- Não utilize produtos químicos, diluentes ou detergentes abrasivos para limpar as peças do kit para viatura.
- Não pinte as peças do kit para viatura. A pintura pode bloquear os componentes móveis e impedir um funcionamento correcto.

Se o kit para viatura não estiver a funcionar correctamente, leve a peça defeituosa ao serviço de assistência autorizado mais próximo para reparação.

## Informações de segurança adicionais

---

### ■ Veículos

Os sinais de radiofrequência podem afectar sistemas electrónicos incorrectamente instalados ou indevidamente protegidos em veículos motorizados (por exemplo, sistemas electrónicos de injeção, de travagem anti-derrapante, de controlo de velocidade e de airbag). Para obter mais informações, consulte o fabricante ou o representante do veículo ou de qualquer equipamento instalado posteriormente.

Uma instalação ou reparação incorrecta pode ser perigosa e causar a anulação de quaisquer garantias aplicáveis ao dispositivo. Verifique regularmente se todos os equipamentos sem fios no seu veículo estão montados e a funcionar em condições. Não guarde ou transporte líquidos inflamáveis, gases ou materiais explosivos no mesmo compartimento onde guarda o dispositivo e respectivos componentes ou acessórios. No caso de veículos equipados com airbag, lembre-se de que os airbags são accionados com um grande impacto. Não coloque objectos, incluindo equipamento instalado ou portátil sem fios, na área sobre o airbag ou de accionamento do mesmo. No caso de uma instalação inadequada de equipamento sem fios num veículo, poderão ocorrer lesões graves se o sistema de airbag for accionado.