

**SONY®**

# Manual do Utilizador

Xperia™ J  
ST26i/ST26a

# Índice

<b>Xperia™ J Manual do Utilizador.....</b>	<b>6</b>
<b>Introdução.....</b>	<b>7</b>
O que é o Android™?.....	7
Descrição geral do telefone.....	7
Montagem.....	8
Ligar e desligar o telefone.....	10
Bloqueio do ecrã.....	11
Guia de configuração.....	11
Contas e serviços.....	11
<b>Conhecer o telefone.....</b>	<b>13</b>
Utilizar as teclas.....	13
Bateria.....	13
Utilizar o ecrã táctil.....	15
Ecrã da página inicial.....	17
Tirar uma captura de ecrã.....	20
Aceder e utilizar aplicações.....	20
Estado e notificações.....	22
Menu de definições do telefone.....	24
Introduzir texto.....	24
Personalizar o telefone.....	28
Memória.....	31
Utilizar um auricular com o telefone.....	32
Definições da Internet e de mensagens.....	32
Controlar a utilização de dados.....	33
Definições de rede móvel.....	34
<b>Google Play™.....</b>	<b>36</b>
Introdução o Google Play™.....	36
Transferir a partir do Google Play™.....	36
Apagar os dados de uma aplicação.....	37
Permissões.....	37
Instalar aplicações que não pertençam ao Google Play™.....	37
<b>Chamadas.....</b>	<b>38</b>
Chamadas de emergência.....	38
Gestão de chamadas.....	38
Correio de voz.....	39
Várias chamadas.....	40
Chamadas em conferência.....	40
Definições das chamadas.....	41

<b>Contacto.....</b>	<b>43</b>
Acerca da aplicação Contacto.....	43
Transferir contactos para o dispositivo novo.....	43
Gerir contactos.....	45
Comunicar com os seus contactos.....	47
Partilhar contactos.....	48
Fazer cópia de segurança dos contactos.....	48
<b>Mensagens.....</b>	<b>50</b>
Utilizar mensagens SMS e MMS.....	50
Opções de mensagens SMS e MMS.....	51
Google Talk™ .....	52
<b>E-mail.....</b>	<b>53</b>
Introdução ao e-mail.....	53
Utilizar o e-mail.....	55
<b>Leitor de música.....</b>	<b>58</b>
Acerca da música.....	58
Copiar ficheiros de multimédia para o cartão de memória.....	58
Utilizar o leitor de música.....	59
Encontrar conteúdo de áudio relacionado.....	60
Utilizar A minha música para organizar faixas .....	60
Listas de reprodução.....	62
Widget do leitor de música.....	63
Proteger a audição.....	63
Tecnologia TrackID.....	63
Serviço PlayNow™ .....	65
<b>rádio FM.....</b>	<b>66</b>
Acerca do rádio FM.....	66
Utilizar canais de rádio favoritos.....	67
Definições de som.....	67
Identificar faixas de rádio utilizando TrackID™ .....	67
<b>Câmara.....</b>	<b>69</b>
Acerca da câmara.....	69
Tirar fotografias com a câmara fotográfica.....	70
Adicionar a posição geográfica às fotografias.....	70
Definições da câmara fotográfica.....	71
Gravar vídeos.....	73
Definições da câmara de vídeo.....	73
<b>Álbum.....</b>	<b>76</b>
Ver fotografias e vídeos no Álbum.....	76
Ver fotografias e vídeos guardados no telefone.....	76
Ver as suas fotografias num mapa.....	80
Ver os seus álbuns online.....	82

<b>Filmes.....</b>	<b>84</b>
Acerca da aplicação Filmes.....	84
Utilizar Filmes.....	84
<b>Browser.....</b>	<b>86</b>
Acerca do browser.....	86
Procurar na Web.....	86
Navegar em páginas Web.....	87
Gerir marcadores.....	88
Gerir texto e imagens.....	89
Várias janelas.....	89
Transferências a partir da Web.....	90
Definições do browser.....	90
<b>Conectividade.....</b>	<b>93</b>
Estabelecer ligação a redes sem fios.....	93
Tecnologia sem fios Bluetooth™.....	96
Ligação do telefone a um computador.....	98
Digitalizar códigos de barras com a aplicação NeoReader™.....	100
<b>Sincronizar dados no telemóvel.....</b>	<b>102</b>
Acerca da sincronização de dados no telemóvel.....	102
Sincronizar com o Google™.....	102
Sincronizar os contactos, calendário e e-mails da empresa.....	103
Sincronizar com o Facebook™.....	103
Sincronizar utilizando o SyncML™.....	104
<b>Mapas e locais.....</b>	<b>106</b>
Acerca dos serviços de localização.....	106
Utilizar o GPS.....	106
Google Maps™.....	107
Utilizar o Google Maps™ para obter instruções para chegar a um destino.....	107
<b>Calendário e despertador.....</b>	<b>108</b>
Calendário.....	108
Despertador.....	108
<b>Suporte e manutenção.....</b>	<b>111</b>
Actualizar o telefone.....	111
Bloquear e proteger o telefone.....	112
Localizar o seu dispositivo.....	115
Aplicação Ajuda.....	115
Reciclar o telemóvel.....	115
<b>Referência.....</b>	<b>116</b>
Descrição das definições do telefone.....	116
Descrição geral dos ícones de estado e notificação.....	117
Descrição geral das aplicações.....	118

<b>Informações importantes.....</b>	<b>120</b>
Folheto de informações importantes.....	120
Limitações dos serviços e funcionalidades.....	120
Informações legais.....	120

# Xperia™ J Manual do Utilizador



# Introdução

## O que é o Android™?

O smartphone Xperia da Sony baseia-se na plataforma Android. Os telemóveis Android podem executar muitas das funções realizadas por um computador e podem ser personalizados de acordo com as suas necessidades. Por exemplo, pode adicionar ou eliminar aplicações, ou otimizar as aplicações existentes para melhorar a sua funcionalidade. Através do Google Play™ pode transferir várias aplicações e jogos a partir de uma colecção em constante crescimento. Também pode integrar aplicações no seu telemóvel Android™ noutras aplicações e serviços online que costuma utilizar. Por exemplo, pode fazer uma cópia de segurança dos contactos do telemóvel, aceder a diversas contas de e-mail e calendários num único local, manter um registo dos seus compromissos e participar nas redes sociais.

Os telemóveis Android™ estão em constante evolução. Quando estiver disponível uma nova versão de software que seja suportada pelo seu telemóvel, pode actualizá-lo para obter novas funcionalidades e os aperfeiçoamentos mais recentes.

- 💡 O seu telemóvel Android™ vem já pré-carregado com os serviços Google™. Para tirar o máximo partido de qualquer dos serviços Google™ fornecidos, deverá ter uma conta Google™ e iniciar sessão nessa conta quando ligar o telemóvel pela primeira vez. Muitas das funcionalidades do sistema Android™ também requerem acesso à Internet.
- ! As novas versões de software podem não ser compatíveis com todos os telemóveis.

## Descrição geral do telefone

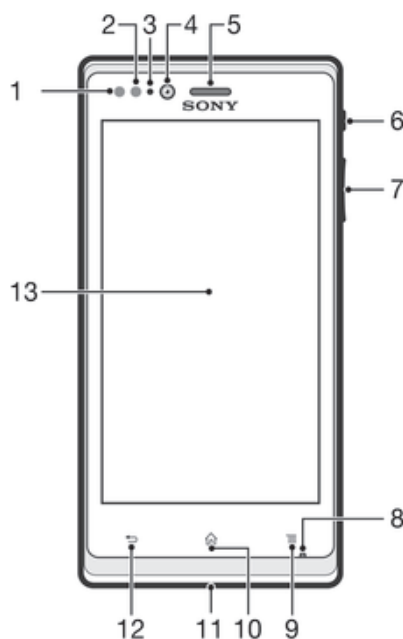

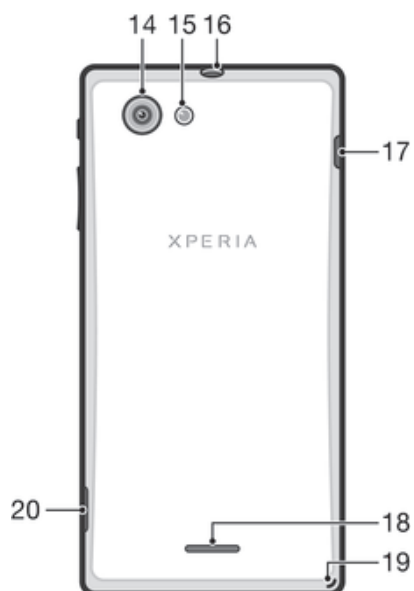

- |                                |   |
|--------------------------------|---|
| 1. Sensor de proximidade 1     | 11. Luz de notificação para serviços de rede social |
| 2. Sensor de proximidade 2     | 12. Tecla Retroceder                                |
| 3. Luz LED de notificação      | 13. Ecrã táctil                                     |
| 4. Objectiva da câmara frontal | 14. Lente da câmara                                 |
| 5. Auscultador                 | 15. Luz de LED da câmara                            |
| 6. Tecla de alimentação        | 16. Conector do auricular                           |
| 7. Tecla de volume/zoom        | 17. Conector para carregador/cabo USB               |
| 8. Microfone                   | 18. Altifalante                                     |
| 9. Tecla Menu                  | 19. Orifício da correia                             |
| 10. Tecla Página inicial       | 20. Abertura da tampa da bateria                    |

## Montagem

### Para retirar a bateria

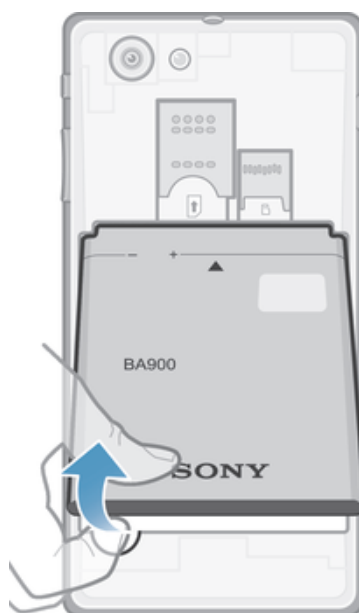



- 1 Retire a tampa da bateria.
- 2 Coloque a ponta da unha na abertura na parte inferior da bateria e levante-a.

### Para inserir o cartão de memória e o cartão SIM

- ! Não insira um cartão SIM incompatível como, por exemplo, um cartão micro SIM, na ranhura para cartões SIM. Se o fizer, pode causar danos permanentes no cartão SIM ou no telefone.

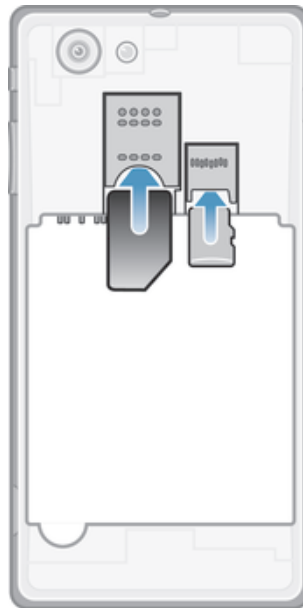

- 1 Desligue o telefone.
  - 2 Retire a tampa da bateria e insira o cartão de memória e o cartão SIM nas respectivas ranhuras.
- ! Em alguns mercados, pode não ser fornecido um cartão de memória.

### Remover o cartão SIM

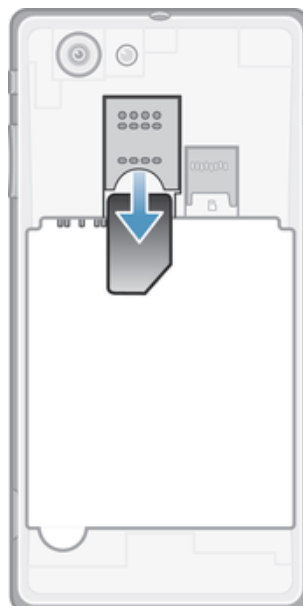

- 1 Desligue o telefone.
- 2 Retire a tampa da bateria.
- 3 Coloque a ponta da unha no cartão SIM e deslize-o para fora da respectiva ranhura.

## Remover o cartão de memória

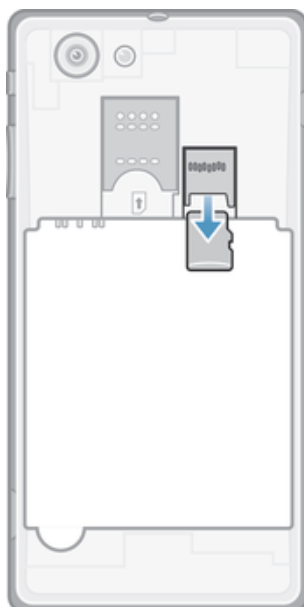

- Desligue o telefone, ou desmonte o cartão de memória em **Definições > Armazenamento > Desmontar cartão SD**.

## Para fixar a tampa da bateria

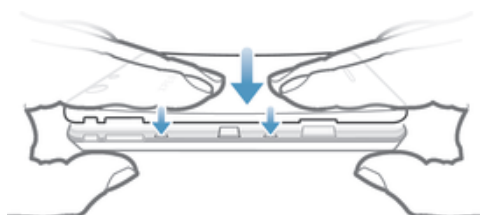



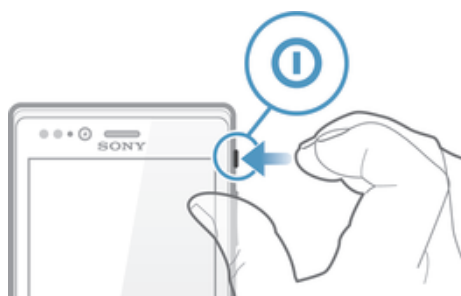

- 1 Coloque a tampa sobre a parte posterior do telefone, de modo a que o orifício da objectiva da câmara na tampa fique sobre a objectiva.
- 2 Pressione com firmeza todas as extremidades da tampa da bateria para ter a certeza que fica bem encaixada.

## Ligar e desligar o telefone



### Para ligar o telefone



- 1 Pressione sem soltar a tecla de alimentação , do lado direito do telefone, até que vibre.
- 2 Se o ecrã ficar negro, pressione rapidamente a tecla  para activar o ecrã.
- 3 Para desbloquear o ecrã, arraste  para a parte direita do ecrã.
- 4 Introduza o código PIN do seu cartão SIM, se solicitado, e seleccione **OK**.
- 5 Aguarde alguns instantes até o telefone iniciar.

 O PIN do cartão SIM é fornecido inicialmente pelo operador da rede, mas pode alterá-lo posteriormente a partir do menu **Definições**. Para corrigir um erro que tenha efectuado quando introduziu o PIN do cartão SIM, pressione .

### Desligar o telefone

- 1 Pressione sem soltar a tecla de alimentação  até ser aberto o menu de opções.
  - 2 No menu de opções, toque rapidamente em **Desligar**.
  - 3 Toque rapidamente em **OK**.
-  Poderão decorrer alguns minutos até o telefone ser encerrado.

## Bloqueio do ecrã

Quando o telefone está ligado e for deixado inactivo durante um período de tempo definido, o ecrã escurece para economizar energia da bateria e bloqueia automaticamente. Este bloqueio impede as acções não pretendidas no ecrã táctil quando não o estiver a utilizar.

### Activar o ecrã

- Pressione rapidamente a tecla de alimentação .

### Desbloquear o ecrã



- Arraste  para a parte direita do ecrã.

### Para bloquear o ecrã manualmente

- Quando o ecrã estiver activo, pressione rapidamente a tecla de alimentação .

## Guia de configuração

Da primeira vez que ligar o telefone, um guia de configuração explica-lhe as funções básicas e ajuda-o a introduzir definições essenciais do telefone. Esta é uma boa altura para configurar o telefone segundo as suas necessidades específicas. Pode também aceder ao guia de configuração posteriormente, a partir do ecrã de aplicações.

### Aceder ao assistente de configuração manualmente

- 1 A partir do Ecrã inicial, toque rapidamente em .
- 2 Toque rapidamente em **Definições** > **Guia de configuração**.

## Contas e serviços

Inicie sessão nas suas contas online a partir do telefone para tirar partido de uma série de serviços. Combine os serviços para os aproveitar ainda melhor. Por exemplo, reúna os contactos das suas contas Google™ e Facebook™ e integre-os na lista telefónica, para poder aceder a eles a partir de um único local.

Pode registar-se em serviços online a partir do telefone ou de um computador. Quando efectua o registo pela primeira vez, é criada uma conta com o seu nome de utilizador, palavra-passe, definições e dados pessoais. Da próxima vez que iniciar sessão, acederá a uma vista personalizada.

### **Conta Google™**

Ter uma conta Google™ é fundamental para poder utilizar uma série de aplicações e serviços com o seu telefone Android. Por exemplo, precisa de ter uma conta Google™ para utilizar a aplicação Gmail™ no telefone, para conversar com amigos através do Google Talk™, para sincronizar o calendário do telefone com o Google Calendar™, bem como para transferir aplicações e jogos, música, filmes e livros a partir do Google Play™.

### **Conta Microsoft® Exchange ActiveSync®**

Sincronize o telefone com a sua conta Microsoft® Exchange ActiveSync® empresarial. Deste modo, pode ter sempre consigo os seus e-mails, contactos e eventos do calendário do trabalho.

### **Conta Facebook™**

O Facebook™ é um serviço de rede social que lhe permite manter-se em contacto com os seus amigos, família e colegas de todo o mundo. Configure o Facebook para funcionar no telefone, para poder manter-se em contacto de qualquer parte.



### **Conta SyncML™**

Sincronize o telefone com um servidor de Internet utilizando o SyncML™. Veja e faça a gestão dos contactos, eventos do calendário e marcadores a partir do seu telefone tão facilmente como o faria num computador.

# Conhecer o telefone

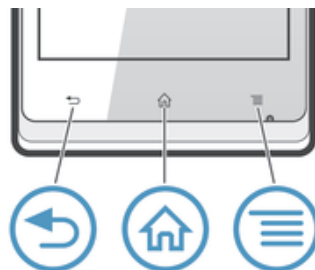
## Utilizar as teclas



-  **Atrás**
  - Permite regressar ao ecrã anterior
  - Permite fechar o teclado virtual, uma caixa de diálogo, um menu de opções ou o painel de notificação
-  **Início**
  - Vá para o Ecrã inicial
  - Mantenha premido para abrir uma janela que apresenta as aplicações utilizadas recentemente
-  **Menu**
  - Permite abrir uma lista das opções disponíveis no ecrã ou na aplicação actual.

## Bateria

### Carregar a bateria

A bateria do telefone está parcialmente carregada quando o compra. Poderá demorar alguns minutos até que o ícone de bateria  apareça no ecrã quando ligar o cabo do carregador do telefone a uma fonte de alimentação, como uma porta USB ou um carregador de telefone. Pode continuar a utilizar o telefone enquanto ele está a ser carregado. O carregamento do telefone durante um longo período de tempo, por exemplo, durante a noite, não danifica a bateria nem o telefone.

- ! A bateria começará a descarregar pouco tempo depois de estar totalmente carregada e, após um determinado período, volta a carregar quando o carregador do telefone for ligado. Este procedimento destina-se a prolongar a vida da bateria e pode resultar em que o estado de carga mostrado seja inferior a 100%.

### Para carregar o dispositivo

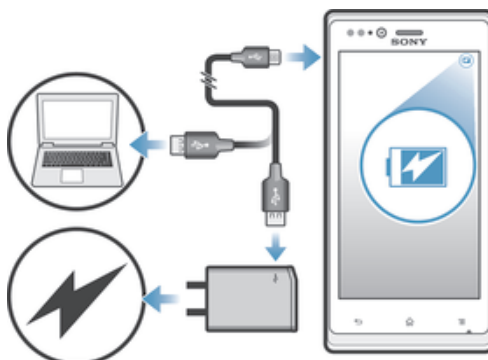

- 1 Ligue o carregador a uma tomada eléctrica.
  - 2 Ligue uma extremidade do cabo USB ao carregador (ou à porta USB de um computador).
  - 3 Ligue a outra extremidade do cabo à porta micro USB do dispositivo, com o símbolo USB virado para cima. O LED de estado da bateria acende-se quando o carregamento é iniciado.
  - 4 Quando o LED de estado da bateria estiver verde, o dispositivo está completamente carregado. Desligue o cabo USB do dispositivo, puxando-o a direito para fora. Certifique-se de que não dobra o conector quando remover o cabo do dispositivo.
- 💡 Se a bateria estiver totalmente descarregada, pode demorar alguns minutos até o LED acender depois de ligar o cabo do carregador a uma fonte de alimentação.

## Estado de LED da bateria

Verde	A bateria está totalmente carregada.
Vermelho intermitente	A bateria está fraca.
Laranja	A bateria está a carregar. O nível da bateria está intermédio.

### Verificar o nível de bateria

- 1 A partir do Ecrã inicial, toque rapidamente em .
- 2 Localize e toque rapidamente em **Definições > Acerca do telefone > Estado > Nível da bateria**.

## Melhorar o desempenho da bateria

As sugestões seguintes podem ajudá-lo a melhorar o desempenho da bateria:

- Carregue o dispositivo com frequência. Isto não afectará a duração da bateria.
- A transferência de dados da Internet consome energia. Quando não estiver a utilizar a Internet, pode poupar energia desactivando todas as ligações de dados através das redes móveis. Pode fazê-lo em **Definições > Mais... > Redes móveis > Tráfego de dados móveis**. Esta definição não impede que o dispositivo transmita dados através das redes sem fios.
- Desligue o GPS, Bluetooth™ e Wi-Fi® quando não necessitar destas funcionalidades. Pode ligá-las e desligá-las mais facilmente adicionando o widget de definições rápidas para o Ecrã inicial. Não é necessário desligar a função 3G.
- Defina as aplicações de sincronização (utilizadas para sincronizar o e-mail, calendários e contactos) para sincronizar manualmente. Também pode sincronizar automaticamente mas aumente os intervalos de sincronização.
- Verifique o menu de utilização da bateria no dispositivo para ver quais as aplicações que utilizam mais energia. As aplicações de transmissão em sequência de vídeo e música, como o YouTube™, têm um consumo elevado de energia da bateria. Algumas aplicações do Android Market™ também consomem muita energia.
- Feche e saia das aplicações que não estiver a utilizar.
- Reduza o nível de brilho do ecrã.
- Desligue o dispositivo ou utilize o **Modo de voo** se estiver numa área sem cobertura de rede. Caso contrário, o dispositivo procura constantemente redes disponíveis, o que consome energia.
- Utilize um dispositivo mãos livres Sony original para ouvir música. Os dispositivos mãos livres consomem menos energia da bateria do que os altifalantes do dispositivo.
- Mantenha o dispositivo em modo espera sempre que possível. O tempo em espera refere-se ao tempo durante o qual o dispositivo está ligado à rede sem ser utilizado.

### Aceder ao menu de utilização da bateria

- 1 A partir do Ecrã inicial, toque rapidamente em .
- 2 Localize e toque rapidamente em **Definições > Bateria** para ver quais as aplicações instaladas que consomem mais energia da bateria.

### Para adicionar o widget Tráfego de dados ao ecrã inicial

- 1 A partir do Ecrã inicial, pressione .
- 2 Toque rapidamente em Adicionar > Widgets > Ferramentas.
- 3 Toque levemente para a esquerda para localizar e seleccionar o widget Dados móveis. Pode, agora, ligar e desligar as ligações de dados mais facilmente.

### Para adicionar o widget Definições gerais ao ecrã inicial

- 1 A partir do Ecrã inicial, pressione .
- 2 Toque rapidamente em Adicionar > Widgets > Ferramentas.
- 3 Selecciona o widget Definições rápidas.

## Reduzir o consumo de bateria com a Poupança de Energia

Utilize os modos de poupança de energia predefinidos para gerir as aplicações que consomem energia e reduzir o consumo da bateria. Com a Poupança de Energia, também pode personalizar as definições em cada modo de poupança de energia consoante a forma como utiliza o telefone.



### Activar um modo de poupança de energia

- 1 A partir do Ecrã inicial, toque rapidamente em .
- 2 Localize e toque rapidamente em **Modo económico**.
- 3 Toque rapidamente no ícone junto ao modo de poupança de energia que pretende activar.



### Desactivar um modo de poupança de energia

- 1 A partir do Ecrã inicial, toque rapidamente em .
- 2 Localize e toque rapidamente em **Modo económico**.
- 3 Toque rapidamente no ícone iluminado junto ao modo de poupança de energia activo para desactivá-lo.

### Para alterar as definições de um modo de poupança de energia

- 1 A partir do Ecrã inicial, toque rapidamente em .
- 2 Localize e toque rapidamente em **Modo económico**.
- 3 Para abrir o menu de definições, toque rapidamente no nome de um modo de poupança de energia.
- 4 Ajuste as definições conforme pretendido, para poupar energia.
- 5 Toque rapidamente em .

### Apresentar notificações de poupança de energia

- 1 A partir do Ecrã inicial, toque rapidamente em .
- 2 Localize e toque rapidamente em **Modo económico**.
- 3 Toque rapidamente em .
- 4 Marque a caixa de verificação **Barra de estado**.

## Utilizar o ecrã táctil

O ecrã do telefone tem uma película de plástico de protecção quando é comprado. Deverá retirar esta película antes de utilizar o ecrã táctil. Caso contrário, o ecrã táctil pode não funcionar correctamente.

Quando o telefone está ligado e for deixado inactivo durante um período de tempo definido, o ecrã escurece para poupar a bateria e bloqueia automaticamente. Este bloqueio impede acções acidentais no ecrã táctil quando não o estiver a utilizar. Também pode definir bloqueios pessoais para proteger a sua assinatura e ter a certeza que mais ninguém pode aceder ao conteúdo do telefone.

- ! O ecrã do telefone é de vidro. Não toque no ecrã se o vidro estiver rachado ou partido. Evite tentar reparar um ecrã danificado pessoalmente. Os ecrãs de vidro são sensíveis a quedas e choques mecânicos. Os casos de negligência não são abrangidos pela assistência ao abrigo da garantia da Sony.

### Abrir ou realçar um item

- Toque no item.

### Marcar opções

- Caixa de verificação marcada
- Caixa de verificação desmarcada
- Opção de lista marcada
- Opção de lista desmarcada

### Marcar ou desmarcar opções

- Toque rapidamente na caixa de verificação ou opção de lista relevante.

- Caixa de verificação marcada
- Caixa de verificação desmarcada
- Opção de lista marcada
- Opção de lista desmarcada

### Fazer zoom

As opções de zoom que estão disponíveis dependem da aplicação que estiver a utilizar.

#### Aplicar zoom

- Quando disponível, toque em **+** ou em **-** para aumentar ou diminuir o zoom.
- ! Poderá ser necessário arrastar o ecrã (em qualquer direcção) para tornar os ícones de zoom visíveis.

#### Para fazer zoom com dois dedos

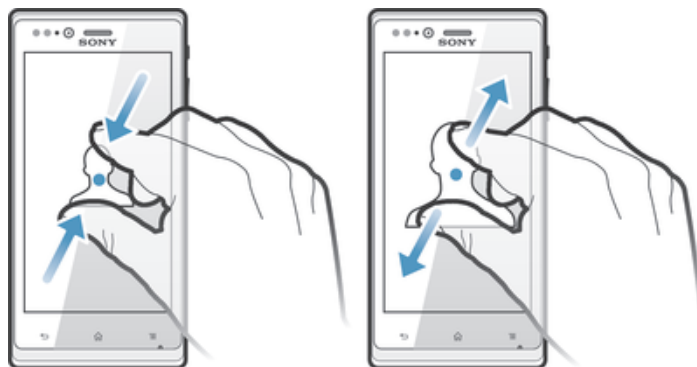

- Coloque dois dedos no ecrã em simultâneo e aperte-os (para diminuir o zoom) ou afaste-os (para aumentar o zoom).
- 💡 Utilize a função de zoom ao ver fotografias e mapas, ou ao navegar na Web.

### Deslocamento

Efectue o deslocamento movendo o dedo para cima ou para baixo no ecrã. Nalgumas páginas Web, também pode deslocar-se para os lados.

- ! O arrastamento ou um toque leve não activará qualquer item do ecrã.



## Deslocamento

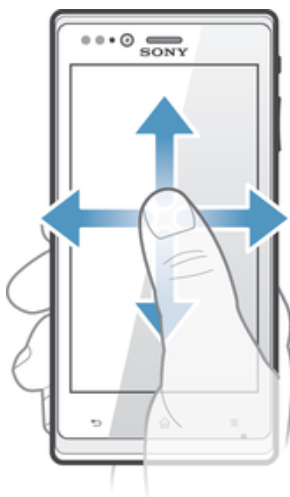

- Arraste ou toque levemente com o dedo na direcção em que se pretende deslocar no ecrã.
- 💡 Para se deslocar mais rapidamente, mova o dedo na direcção pretendida no ecrã.

## Para tocar levemente

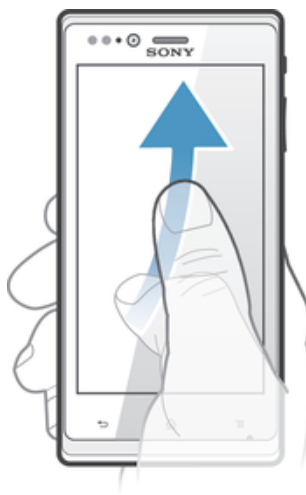

- Para se deslocar mais rapidamente, mova o dedo na direcção pretendida no ecrã. Pode aguardar pela paragem do deslocamento ou pare-o imediatamente tocando rapidamente no ecrã.

## Sensores

O seu telefone tem sensores que detectam luz e proximidade. O sensor de luz detecta o nível de luz ambiente e ajusta a luminosidade do ecrã em conformidade. O sensor de proximidade desliga o ecrã táctil quando o rosto do utilizador toca no ecrã. Permite evitar a activação acidental de funções do telefone durante a realização de uma chamada.

## Ecrã da página inicial

O Ecrã inicial do telefone equivale ao ambiente de trabalho num computador. É o ponto de entrada para as funcionalidades principais do telefone. Pode personalizar o Ecrã inicial com widgets, atalhos, pastas, temas, imagens de fundo e outros itens.

O Ecrã inicial estende-se para além da largura normal do ecrã, pelo que é necessário tocar levemente para a esquerda ou para a direita para ver o conteúdo de uma das quatro extensões do ecrã. ○○○○O em que parte do Ecrã inicial se encontra.



Os itens da barra que aparece na parte inferior do ecrã estão sempre disponíveis para um acesso rápido.



#### Para ir para o ecrã inicial

- Pressione .

#### Para navegar pelo ecrã inicial

- Toque levemente para a direita ou para a esquerda.

#### Partilhar um item a partir do ecrã inicial

- 1 Pressione  para abrir o Ecrã inicial.
- 2 Toque sem soltar num item até que seja ampliado e o telefone vibre e, em seguida, arraste o item para .
- 3 Seleccione uma opção e confirme, se for necessário. Agora, pode partilhar as aplicações e os widgets que pretender com os seus amigos para que estes possam transferi-los e utilizá-los.

## Widgets

Os widgets são pequenas aplicações que pode utilizar directamente a partir do Ecrã inicial. Por exemplo, o widget "WALKMAN" permite-lhe começar a reproduzir música directamente.

Alguns widgets são redimensionáveis; é possível expandi-los para ver mais conteúdos ou diminuí-los para poupar espaço no Ecrã inicial.

#### Adicionar uma widget ao ecrã inicial

- 1 A partir do Ecrã inicial, pressione .
- 2 Toque rapidamente em **Adicionar > Widgets**.
- 3 Toque rapidamente num widget.

#### Para redimensionar um widget

- 1 Toque sem soltar num widget até que seja ampliado e o telefone vibre e, em seguida, solte-o. Se o widget puder ser redimensionado, aparece uma moldura realçada e pontos de redimensionamento.
- 2 Arraste os pontos para dentro ou para fora, para diminuir ou alargar o widget.
- 3 Para confirmar o novo tamanho do widget, toque rapidamente em qualquer ponto do Ecrã inicial.

### Para ver uma descrição geral de todos os widgets no ecrã inicial

- Faça o gesto de beliscar em qualquer área do Ecrã inicial. Todos os widgets de diferentes partes do Ecrã inicial são agora apresentados numa única vista.
- 💡 Quando todos os widgets do Ecrã inicial estiverem combinados numa única visualização, toque rapidamente em qualquer widget para ir para essa parte do Ecrã inicial que contenha esse widget.

### Widget Feed do Timescape™

O widget Feed do Timescape™ mostra todos os eventos mais recentes do Timescape™ numa única vista. Pode deslocar-se para cima ou para baixo no widget para ver todo o conteúdo de cada evento. Também pode tocar num evento para ver o respectivo conteúdo no formato de ecrã inteiro ou reagir através de comentários, gostos e retweets.

### Widget Amigos do Timescape™

O widget Amigos do Timescape™ notifica-o sobre as actividades de redes sociais mais recentes relacionadas consigo e com os seus amigos. Pode ver todas as actividades e comunicar com os seus amigos através de comentários, gostos e tweets.

### Widget Partilhar do Timescape™

Partilhe o seu estado através de um dos serviços em que iniciou sessão no telefone. Por exemplo, pode publicar actualizações no Facebook™ ou no Twitter™.

### Reorganizar o ecrã inicial

Personalize o aspecto do ecrã inicial e altere as funcionalidades às quais pode aceder através dele. Pode alterar o fundo do ecrã, mover os itens, criar pastas e adicionar atalhos para contactos.

### Para abrir o menu de opções do ecrã inicial

Pode abrir o menu de opções do Ecrã inicial de duas formas:

- A partir do Ecrã inicial, pressione .
- Toque sem soltar em qualquer parte do Ecrã inicial.

### Para adicionar um atalho ao ecrã inicial

- 1 A partir do Ecrã inicial, pressione .
- 2 Toque rapidamente em **Adicionar > Atalhos**.
- 3 Localize e seleccione um atalho.

- 💡 Adicione um atalho para uma aplicação directamente a partir do ecrã de aplicações, tocando sem soltar na aplicação pretendida.

### Para mover um item no ecrã inicial

- 1 Pressione  para abrir o Ecrã inicial.
- 2 Toque sem soltar num item até que seja ampliado e o telefone vibre e, em seguida, arraste o item para o novo local.

### Para eliminar um item do ecrã inicial

- Toque sem soltar num item até que seja ampliado e o telefone vibre e, em seguida, arraste o item para .

### Para adicionar uma pasta ao ecrã Página inicial

- 1 No Ecrã inicial, pressione .
- 2 Toque rapidamente em **Adicionar > Pasta**.
- 3 Introduza um nome para a pasta e toque rapidamente em **Concluído**.

- 💡 Arraste e largue um item sobre outro no ecrã Página inicial para criar uma pasta automaticamente.

### Adicionar itens a uma pasta

- Toque sem soltar num item até que seja ampliado e o telefone vibre e, em seguida, arraste o item para a pasta.



### Para renomear uma pasta

- 1 Toque na pasta para a abrir.
- 2 Toque na barra de título da pasta para mostrar o campo **Nome da pasta**.
- 3 Introduza o nome da pasta nova e toque rapidamente em **Concluído**.



## Alterar o fundo do ecrã inicial

Adapte o Ecrã inicial ao seu próprio estilo utilizando padrões de fundo e temas diferentes.

### Para alterar o padrão de fundo do ecrã inicial

- 1 No Ecrã inicial, pressione .
  - 2 Toque em **Padrão de fundo** e seleccione uma opção.
-  Pode utilizar uma fotografia que tenha tirado ou uma animação. Aceda ao Google Play™ e a outras fontes para transferir, por exemplo, imagens de fundo animadas que se alterem de acordo com a hora do dia.

### Definir um tema

- 1 A partir do Ecrã inicial, pressione .
  - 2 Toque em **Tema** e, em seguida, seleccione um tema.
-  Quando alterar um tema, o fundo também é alterado em algumas aplicações.

## Tirar uma captura de ecrã

Pode capturar imagens paradas de qualquer ecrã no seu dispositivo como captura de ecrã. As capturas de ecrã que tira são automaticamente guardadas no Álbum.

### Para tirar uma captura de ecrã

- 1 Prima e mantenha a tecla de energia e a tecla de diminuição do volume em simultâneo até ouvir um clique.
- 2 Para ver a captura de ecrã, arraste a barra de estado completamente para baixo.

## Aceder e utilizar aplicações

Abra aplicações utilizando os atalhos no Ecrã inicial ou a partir do ecrã de aplicações.

### Ecrã de aplicações

O ecrã de aplicações, que se abre a partir do Ecrã inicial, contém as aplicações que vêm pré-instaladas no telefone, assim como as aplicações que transferir.

O ecrã de aplicações estende-se para além da largura normal do ecrã, pelo que é necessário tocar levemente para a esquerda e para a direita para ver todo o conteúdo.

### Para abrir o ecrã de aplicações

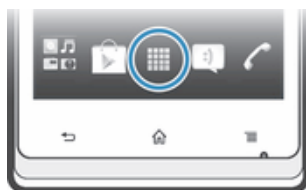

- A partir do Ecrã inicial, toque rapidamente em .



### Para navegar pelo ecrã de aplicações

- Abra o ecrã de aplicações e toque levemente para a direita ou para a esquerda.

### Para criar um atalho para uma aplicação no ecrã inicial

- 1 A partir do Ecrã inicial, toque rapidamente em .
- 2 Toque sem soltar numa aplicação até que apareça no Ecrã inicial e, em seguida, arraste-a para o local pretendido.

### Partilhar uma aplicação a partir do ecrã Aplicações



- 1 A partir do Ecrã inicial, toque rapidamente em .
- 2 Toque sem soltar numa aplicação até ser apresentada no Ecrã inicial e, em seguida, arraste o item para .
- 3 Seleccione uma opção e confirme, se for necessário. Agora, pode partilhar as aplicações que pretender com os seus amigos para que estes possam transferi-las e utilizá-las.

## Abrir e fechar aplicações

### Para abrir uma aplicação

- No Ecrã inicial ou no ecrã de aplicações, toque rapidamente na aplicação.

### Para fechar uma aplicação

- Pressione .
- 💡 Ao passo que algumas aplicações são colocadas em pausa quando pressiona  para sair, outras aplicações podem continuar activas em segundo plano. No primeiro caso, quando voltar a abrir a aplicação, poderá continuar a partir do ponto de interrupção.

## Janela de aplicações utilizadas recentemente

Nesta janela, pode ver e aceder às aplicações utilizadas recentemente.

### Abrir a janela de aplicações utilizadas recentemente

- Pressione sem soltar .

## Menu de aplicações

Pode abrir um menu em qualquer altura quando está a utilizar uma aplicação pressionando a tecla  no telefone. O menu terá um aspecto diferente consoante a aplicação que estiver a utilizar.

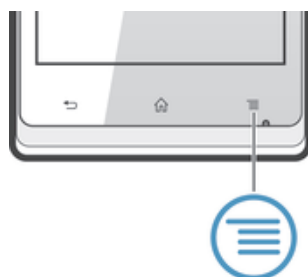

### Para abrir um menu numa aplicação

- Quando estiver a utilizar uma aplicação, pressione .
- ! Um menu não está disponível em todas as aplicações.

## Reorganizar o ecrã de aplicações

Disponha as aplicações no ecrã de aplicações como preferir.

### Para organizar as aplicações no ecrã de aplicações

- 1 No Ecrã inicial, toque rapidamente para ir para o ecrã de aplicações.
- 2 Toque rapidamente e seleccione uma opção.

### Para mover uma aplicação no ecrã de aplicações

- 1 Abra o ecrã de aplicações e, em seguida, toque rapidamente em .
  - 2 Toque sem soltar num item até que seja ampliado e o telefone vibre e, em seguida, arraste o item para o novo local.
  - 3 Toque rapidamente em para sair do modo de edição.
- ! Só pode mover as aplicações se estiver seleccionado.

### Desinstalar uma aplicação no ecrã de aplicações

- 1 A partir do Ecrã inicial, toque rapidamente em .
- 2 Toque rapidamente em . Todas as aplicações que não é possível desinstalar estão marcadas com um ícone .
- 3 Toque rapidamente na aplicação que pretende desinstalar e, em seguida, em OK.

## Estado e notificações

A barra de estado localizada na parte superior do ecrã indica o que acontece no telefone. No lado esquerdo são apresentadas notificações sobre algo novo ou a decorrer. Por exemplo, é aqui que aparecem as notificações do calendário e de mensagens novas. No lado direito são dadas informações, entre outras, sobre a potência do sinal e o estado da bateria.



A luz de notificação fornece também informações sobre o estado da bateria e algumas notificações. Por exemplo, uma luz azul intermitente significa uma mensagem nova ou uma chamada não atendida. A luz de notificação pode não funcionar se a bateria estiver fraca.



### Verificar notificações e actividades em curso

Pode arrastar a barra de estado para baixo para abrir o painel de notificação e obter mais informações. Por exemplo, pode utilizar o painel para abrir uma nova mensagem ou visualizar um evento do calendário. Também pode abrir algumas aplicações executadas em segundo plano, como o leitor de música.

## Abrir o painel de notificação



- Arraste a barra de estado para baixo.

## Fechar o painel de notificação



- Arraste para cima o separador localizado na parte inferior do painel de notificação.

## Abrir uma aplicação em execução a partir do painel de notificação

- Toque rapidamente no ícone da aplicação em execução para a abrir.

## Dispensar uma notificação do painel de notificação

- Coloque o dedo numa notificação e toque levemente para a esquerda ou para a direita.

## Para limpar o painel Notificação

- A partir do painel Notificação, toque em Limpar.

## Configurar as definições do telefone a partir do painel de notificação

Pode abrir o menu de definições a partir do painel de notificação, para ajustar as definições básicas do telefone. Por exemplo, pode ligar o Wi-Fi®.

## Abrir o menu de definições do telefone a partir do painel de notificação

- 1 Arraste a barra de estado para baixo.
- 2 Toque rapidamente .

## Para ajustar as definições de som no painel de notificação

- 1 Arraste a barra de estado para baixo.
- 2 Toque rapidamente em .

### Para controlar a função Bluetooth™ a partir do painel de notificação

- 1 Arraste a barra de estado para baixo.
- 2 Toque rapidamente em .

### Para controlar a função Wi-Fi® a partir do painel de notificação

- 1 Arraste a barra de estado para baixo.
- 2 Toque rapidamente em .

### Para activar ou desactivar o tráfego de dados a partir do painel de notificação

- 1 Arraste a barra de estado para baixo.
- 2 Toque rapidamente em .

## Menu de definições do telefone

Veja e altere as definições do telefone a partir do menu Definições.

### Para aceder às definições do telefone

- 1 A partir do Ecrã inicial, toque rapidamente em .
- 2 Toque rapidamente em **Definições**.

## Introduzir texto

### Teclado no ecrã

Toque nas teclas do teclado QWERTY no ecrã para introduzir texto comodamente. Algumas aplicações abrem o teclado no ecrã automaticamente. Também pode abrir este teclado tocando num campo de texto.

### Utilizar o teclado no ecrã



- 1 Permite alterar minúsculas/maiúsculas e ligar as maiúsculas. Em alguns idiomas, esta tecla serve para aceder a caracteres extra existentes nesse idioma
  - 2 Fecha a vista do teclado no ecrã
  - 3 Apresenta números e símbolos. Toque sem soltar para ver os ícones de expressão
  - 4 Introduce um espaço
  - 5 Abre o menu de definições de introdução que permite alterar, por exemplo, os **Idiomas de escrita**. Esta tecla também altera o idioma de escrita quando estiver seleccionado mais de um idioma de introdução.
  - 6 Permite introduzir uma quebra de linha ou confirmar a introdução de texto
  - 7 Elimina um carácter antes do cursor
- ! As ilustrações utilizadas destinam-se apenas a ilustrar o texto e podem não reproduzir o telefone com exactidão.

### Para visualizar o teclado no ecrã para introduzir texto

- Toque rapidamente num campo de introdução de texto.



### Para ocultar o teclado no ecrã

- Quando o teclado virtual estiver aberto, pressione ↶.

### Utilizar o teclado no ecrã na horizontal

- Quando introduzir texto, vire o telefone para o lado.
- 💡 Para que o teclado suporte esta funcionalidade, o modo horizontal deve ser suportado pela aplicação que estiver a utilizar e as definições de orientação do ecrã devem estar definidas para automática.

### Para introduzir texto utilizando o teclado no ecrã

- Para introduzir um carácter visível no teclado, toque rapidamente nesse carácter.
- Para introduzir uma variante de carácter, toque sem soltar num carácter normal no teclado para obter uma lista das opções disponíveis e, em seguida, efectue a selecção na lista. Por exemplo, para introduzir "é", toque sem soltar em "e" até aparecerem as outras opções e, em seguida, mantendo o dedo pressionado no teclado, arraste-o até chegar a "é" para seleccionar esta letra.

### Alternar entre letras maiúsculas e minúsculas

- Antes de introduzir uma letra, toque rapidamente em ⇧ para alternar para maiúsculas ⇧, ou vice-versa.

### Ligar as maiúsculas

- Antes de introduzir uma palavra, toque rapidamente em ⇧ ou em ⇧ até que apareça ⇧.

### Para introduzir números ou símbolos

- Quando estiver a introduzir texto, toque rapidamente em 12!?. É apresentado um teclado com números e símbolos. Toque rapidamente em += \$ para ver mais opções.

### Introduzir sinais de pontuação comuns

- 1 Quando acabar de introduzir uma palavra, toque rapidamente na barra de espaço.
  - 2 Seleccione um sinal de pontuação na barra de sugestões. A marca seleccionada é inserida antes do espaço.
- 💡 Para introduzir rapidamente um ponto final, toque duas vezes na barra de espaço após introduzir uma palavra.

### Para inserir um sorriso

- 1 Quando estiver a introduzir texto, toque sem soltar em 12!?.
- 2 Seleccione um sorriso.

### Para eliminar caracteres

- Toque rapidamente no cursor depois do carácter que pretende eliminar e, em seguida, toque rapidamente em ✕.

### Para introduzir uma quebra de linha

- Ao introduzir texto, toque rapidamente em ↵ para ir para o início de uma nova linha.

### Selecionar texto

- 1 Introduza algum texto e, depois, mantenha o texto premido. A palavra onde tocar rapidamente fica realçada por separadores de ambos os lados.
- 2 Arraste os separadores para a esquerda ou para a direita para seleccionar mais texto.

### Editar texto na vertical

- 1 Ao introduzir texto, toque sem soltar no campo de texto até que apareça a barra de aplicações.
  - 2 Selecciono o texto que pretende editar e, em seguida, utilize a barra de aplicações para efectuar as alterações pretendidas.
- ! Para colar texto da área de transferência, também pode tocar sem soltar no campo de texto até Colar ser apresentado e, em seguida, tocar rapidamente em Colar.

### Barra de aplicações



- 1 Fechar a barra de aplicações
- 2 Seleccionar todo o texto
- 3 Cortar texto
- 4 Copiar texto
- 5 Colar texto

- ! O símbolo  apenas é apresentado se houver texto armazenado na área de transferência.

### Utilizar a função Escrita por gestos para escrever palavras



É possível introduzir texto deslizando o dedo de uma letra para outra no teclado virtual. Pode levantar o dedo entre cada palavra introduzida, para que o telefone as reconheça.

- ! A Escrita por gestos só está disponível quando utiliza o teclado virtual.

### Introduzir texto com a função Escrita por gestos

- 1 Ao introduzir texto utilizando o teclado virtual, deslize o dedo de uma letra para outra para encontrar a palavra pretendida. Quando acabar de introduzir a palavra, levante o dedo.
  - 2 O telefone sugere uma palavra com base nas letras sobre as quais deslizou o dedo. Se necessário, seccione a palavra correcta na barra de sugestões. Para ver mais opções, desloque-se para a direita ou para a esquerda na barra de sugestões. Se não encontrar a palavra pretendida, toque rapidamente uma vez em  para eliminar a palavra inteira. Em seguida, volte a tentar encontrar a palavra utilizando Escrita por gestos, ou toque rapidamente em cada letra para introduzir a palavra.
  - 3 Se a definição Ad. esp. entre introd. estiver activada, procure a palavra que pretende introduzir em seguida. Caso contrário, toque rapidamente na barra de espaço e procure a palavra seguinte a introduzir.
- 💡 Para introduzir palavras compostas quando a definição Ad. esp. entre introd. está activada, poderá ter de deslizar para introduzir a primeira parte da palavra, e depois tocar em cada letra para introduzir o resto da palavra.

### Para alterar as definições de Escrita por gestos

- 1 Ao introduzir texto utilizando o teclado virtual, toque rapidamente em . Se tiver seleccionado mais de um idioma de escrita, toque sem soltar em .
- 2 Toque rapidamente em Definições de introdução de texto.
- 3 Marque ou desmarque a caixa de verificação Escrita por gestos.
- 4 Se pretender adicionar automaticamente um espaço entre cada gesto sem ter de tocar rapidamente na barra de espaço, marque a caixa de verificação Ad. esp. entre introd..

## Phonepad

O Phonepad é semelhante a um teclado de telefone de 12 teclas padrão.

Disponibiliza opções de introdução de texto previsível e "multitap". Pode activar o método de introdução de texto do Phonepad através das definições do teclado. O Phonepad só está disponível na orientação vertical.

### Utilizar o Phonepad

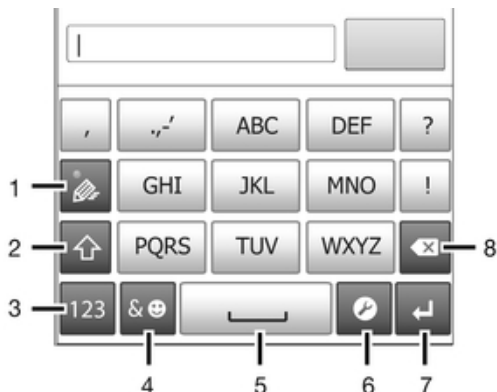

- 1 Permite escolher uma opção de introdução de texto
- 2 Permite alternar entre minúsculas/maiúsculas e activar o bloqueio de maiúsculas.
- 3 Apresenta números
- 4 Apresenta símbolos e ícones de expressão
- 5 Introduce um espaço
- 6 Abre o menu de definições de introdução que permite alterar, por exemplo, os Idiomas de escrita. Esta tecla também altera o idioma de escrita quando estiver seleccionado mais de um idioma de introdução.
- 7 Permite introduzir uma quebra de linha ou confirmar a introdução de texto
- 8 Elimina um carácter antes do cursor

! As ilustrações utilizadas destinam-se apenas a ilustrar o texto e podem não reproduzir o telefone com exactidão.

#### Para abrir o teclado do telemóvel pela primeira vez

- 1 Toque rapidamente num campo de introdução de texto, em seguida toque rapidamente em ✕ ou toque sem soltar em 🌐 caso já tenha seleccionado mais de um idioma de introdução.
  - 2 Toque rapidamente em **Disposição do teclado** e seleccione uma opção.
- 💡 Assim que tiver escolhido a opção de disposição do teclado, pode simplesmente activar o teclado do telemóvel tocando rapidamente num campo de introdução de texto.

#### Alternar entre o teclado virtual e o Phonepad

- 1 Ao introduzir texto, toque em ✕, ou toque sem soltar em 🌐 caso já tenha seleccionado mais de um idioma de introdução.
  - 2 Toque rapidamente em **Disposição do teclado** e seleccione uma opção.
- ! Tenha em atenção que o Phonepad só está disponível na orientação vertical.

#### Para introduzir texto utilizando o Phonepad

Ao utilizar o Phonepad, pode escolher de entre duas opções de introdução:

- Quando for apresentado ✎ no Phonepad, toque rapidamente na tecla do carácter uma vez, mesmo que a letra que pretende não seja a primeira letra da tecla. Toque rapidamente na palavra que aparece ou toque rapidamente em ► para ver mais sugestões de palavras e seleccione uma palavra da lista.

- Quando for apresentado  no Phonepad, toque rapidamente na tecla apresentada no ecrã do carácter que pretende introduzir. Continue a pressionar esta tecla até ser seleccionado o carácter pretendido. Em seguida, faça o mesmo para o carácter seguinte que pretende introduzir e assim sucessivamente.

#### Para introduzir números utilizando o Phonepad

- Quando o Phonepad estiver aberto, toque rapidamente em 123. É apresentado um Phonepad numérico.

#### Para inserir símbolos e ícones de expressão utilizando o Phonepad

- 1 Quando o Phonepad estiver aberto, toque rapidamente em &😊. É apresentada uma grelha com símbolos e ícones de expressão.
- 2 Desloque-se para cima ou para baixo para ver mais opções. Toque rapidamente num símbolo ou ícone de expressão para seleccioná-lo.

### Definições do teclado e Phonepad

Pode seleccionar as definições do , do teclado no ecrã e do Phonepad, tal como idioma de escrita e correcção automática.

#### Para aceder às definições do teclado e Phonepad

- Ao introduzir texto utilizando o teclado no ecrã ou o Phonepad, toque rapidamente em ✕. Se tiver seleccionado mais de um idioma de escrita, toque sem soltar em 🌐.

#### Para alterar o idioma de escrita utilizando o teclado no ecrã ou o Phonepad

- 1 Ao introduzir texto, toque em ✕, ou toque sem soltar em 🌐 caso já tenha seleccionado mais de um idioma de introdução.
- 2 Toque em **Idiomas de escrita** e seleccione os idiomas que pretende utilizar para escrever.
- 3 Se tiver seleccionado mais do que um idioma de introdução, toque em 🌐 para alternar entre os idiomas de escrita seleccionados.

#### Alternar teclados

- 1 Ao introduzir texto, arraste a barra de estado para baixo para abrir o painel de notificação.
- 2 Toque rapidamente em **Seleccionar método de entrada** e seleccione uma opção.

### Definições de introdução de texto

Ao introduzir texto, pode aceder a um menu de definições de introdução de texto que ajuda a definir as opções de previsão de texto. Por exemplo, pode decidir de que modo o telefone deve apresentar as palavras alternativas e corrigir a ortografia à medida que escreve, ou pode configurar a aplicação de introdução de texto para memorizar quaisquer palavras novas que digite.

#### Para alterar as definições de introdução de texto

- 1 Ao introduzir texto utilizando o teclado no ecrã ou o Phonepad, toque em ✕ ou toque sem soltar em 🌐.
- 2 Toque em **Definições de introdução de texto**.
- 3 Seleccione as definições pretendidas.

### Personalizar o telefone

Adapte o telefone às suas necessidades configurando, por exemplo, um toque pessoal, o idioma do telefone e as definições de privacidade.

## Ajustar o volume

Poderá ajustar o volume do toque de chamadas e notificações, bem como o volume de reprodução de músicas e vídeos.

### Ajustar o volume do toque com a tecla de volume

- Pressione a tecla de volume para cima ou para baixo.

### Ajustar o volume de reprodução de ficheiros multimédia com a tecla de volume

- Ao reproduzir uma música ou ao ver um vídeo, pressione a tecla de volume para cima ou para baixo.

### Definir o telefone para o modo silencioso

- 1 A partir do Ecrã inicial, toque rapidamente em .
- 2 Localize e toque rapidamente em **Definições > Som**.
- 3 Seleccione **Modo silencioso** e, em seguida, seleccione **Desativar som**.

### Definir o telefone para o modo silencioso

- 1 A partir do Ecrã inicial, toque rapidamente em .
- 2 Localize e toque rapidamente em **Definições > Som**.
- 3 Seleccione **Modo silencioso** e, em seguida, seleccione **Vibrar**.

### Definir o telefone para o modo silencioso e de toque

- 1 A partir do Ecrã inicial, toque rapidamente em .
- 2 Localize e toque rapidamente em **Definições > Som**.
- 3 Seleccione **Modo silencioso** e, em seguida, seleccione **Desativar**.
- 4 Marque a caixa de verificação **Vibrar ao tocar**.

### Melhorar a intensidade do som do altifalante

- 1 A partir do Ecrã inicial, toque rapidamente em .
- 2 Localize e toque rapidamente em **Definições > Som**.
- 3 Marque a caixa de verificação **xLOUD™**.

## Hora e data

Pode alterar a hora e a data do telefone.

### Definir a data manualmente

- 1 A partir do Ecrã inicial, toque rapidamente em .
- 2 Localize e toque rapidamente em **Definições > Data e hora**.
- 3 Desmarque a caixa de verificação **Data e hora automáticas**, caso esteja marcada.
- 4 Toque rapidamente em **Definir data**.
- 5 Ajuste a data deslocando para cima e para baixo.
- 6 Toque rapidamente em **Definir**.

### Definir a hora manualmente

- 1 No Ecrã inicial, toque rapidamente .
- 2 Localize e toque rapidamente em **Definições > Data e hora**.
- 3 Desmarque a **Data e hora automáticas** caixa de verificação, caso esteja marcada.
- 4 Toque rapidamente em **Definir hora**.
- 5 Desloque-se para cima ou para baixo para ajustar a hora e o minuto.
- 6 Se aplicável, desloque-se para cima para alterar **AM** para **PM** ou vice-versa.
- 7 Toque rapidamente em **Definir**.

### Definir o fuso horário

- 1 A partir do Ecrã inicial, toque rapidamente em .
- 2 Localize e toque rapidamente em **Definições > Data e hora**.
- 3 Desmarque a caixa de verificação **Fuso horário automático**, caso esteja marcada.
- 4 Toque rapidamente em **Selecionar fuso horário**.
- 5 Seleccione uma opção.

### Definir o formato da data

- 1 A partir do Ecrã inicial, toque rapidamente em .
- 2 Localize e toque rapidamente em **Definições > Data e hora > Selec. formato de data**.
- 3 Seleccione uma opção.

## Definições de toque

### Definir um toque do telefone

- 1 A partir do Ecrã inicial, toque rapidamente em .
- 2 Localize e toque rapidamente em **Definições > Som > Toque do telefone**.
- 3 Seleccione um toque.
- 4 Toque rapidamente em **Concluído**.

### Activar os tons de toque

- 1 A partir do Ecrã inicial, toque rapidamente em .
- 2 Localize e toque rapidamente em **Definições > Som**.
- 3 Marque as caixas de verificação **Tons de toque do tecl. marc. e Sons de toques**.

### Seleccionar um toque de notificação

- 1 A partir do Ecrã inicial, toque rapidamente em .
- 2 Localize e toque rapidamente em **Definições > Som > Notificação predefinida**.
- 3 Seleccione um toque.
- 4 Toque rapidamente em **Concluído**.

## Definições do ecrã

### Para ajustar o brilho do ecrã

- 1 A partir do Ecrã inicial, toque rapidamente em .
- 2 Localize e toque rapidamente em **Definições > Visor > Brilho**.
- 3 Arraste o controlo de deslize para ajustar o brilho.
- 4 Toque rapidamente em **OK**.

-  O nível de brilho afecta o desempenho da bateria. Para obter sugestões sobre como melhorar o desempenho da bateria, consulte *Melhorar o desempenho da bateria*.

### Definir o ecrã para vibrar

- 1 A partir do Ecrã inicial, toque rapidamente em .
- 2 Localize e toque rapidamente em **Definições > Som**.
- 3 Marque a caixa de verificação **Vibrar ao tocar**. O ecrã passa a vibrar quando toca rapidamente em teclas de toque e em determinadas aplicações.

### Ajustar o tempo de inactividade antes da desactivação do ecrã

- 1 A partir do Ecrã inicial, toque rapidamente em .
- 2 Localize e toque rapidamente em **Definições > Visor > Suspensão**.
- 3 Seleccione uma opção.

-  Para desligar o ecrã rapidamente, pressione brevemente a tecla de alimentação .



### Manter o ecrã activo ao carregar o telefone

- 1 A partir do Ecrã inicial, toque rapidamente em .
- 2 Localize e toque rapidamente em **Definições > Opções de programador**.
- 3 Marque a caixa de verificação **Manter ativo**.

### Idioma do telefone

Pode seleccionar o idioma a utilizar no telefone.

#### Alterar o idioma do telefone



- 1 A partir do Ecrã inicial, toque rapidamente em .
  - 2 Localize e toque rapidamente em **Definições > Idioma e entrada > Idioma**.
  - 3 Selecciona uma opção.
- ! Se escolher o idioma errado e não conseguir ler o texto dos menus, localize e toque rapidamente no ícone de **Definições** . Em seguida, seleccione a entrada junto a  e seleccione a primeira entrada no menu seguinte. Poderá então seleccionar o idioma pretendido.

### Modo de avião

Em modo de voo, os transmissores-receptores de rede e radioeléctricos do seu telefone estão desligados para não causarem interferências em equipamento sensível. Pode, no entanto, continuar a jogar jogos, ouvir música, ver vídeos e outros conteúdos, desde que estes estejam guardados no cartão de memória ou armazenamento interno. E receberá também a notificação de qualquer alarme que tenha activado.

-  A activação do modo de voo reduz o consumo de bateria.

#### Ligar o modo de Avião



- 1 A partir do Ecrã inicial, toque rapidamente em .
  - 2 Localize e toque rapidamente em **Definições > Mais....**
  - 3 Marque a caixa de verificação **Modo de voo**.
-  Também pode seleccionar **Modo de voo** no menu **Opções do telefone**. Para aceder ao menu **Opções do telefone**, pressione sem soltar a tecla de alimentação .

### Memória

Pode guardar o conteúdo num cartão de memória, no armazenamento interno do telefone e na memória do telefone. As músicas, os vídeos e as fotografias são guardados no armazenamento interno ou no cartão de memória, ao passo que as aplicações, os contactos e as mensagens são guardados na memória do telefone.

- ! Pode mover algumas aplicações da memória do telefone para o armazenamento interno.

#### Para mover uma aplicação para o armazenamento interno do telefone

- 1 A partir do Ecrã inicial, toque rapidamente em .
  - 2 Localize e toque rapidamente em **Definições > Aplicações**.
  - 3 Selecciona a aplicação que pretende mover para o armazenamento interno.
  - 4 Toque rapidamente em **Mover para armazen. int..**
-  Não é possível mover algumas aplicações da memória do telefone para o armazenamento interno.

### Cartão de memória

- ! Poderá ter de comprar um cartão de memória separadamente.

O telefone suporta cartões de memória microSD™, utilizados para conteúdo multimédia. Este tipo de cartão também pode ser utilizado como cartão de memória portátil com outros dispositivos compatíveis.

## Formatar o cartão de memória

Pode formatar o cartão de memória do telefone se pretender, por exemplo, libertar memória. Esta acção elimina todos os dados existentes no cartão.

- ! A totalidade do conteúdo do cartão de memória é eliminada quando o formata. Certifique-se de que efectua cópias de segurança do tudo o que pretende guardar antes de proceder à formatação do cartão de memória. Para fazer uma cópia de segurança do conteúdo, pode copiá-lo para o computador. Para obter mais informações, consulte o capítulo *Ligação do telefone a um computador* na página 98.

### Formatar o cartão de memória

- 1 A partir do Ecrã inicial, toque rapidamente em .
- 2 Localize e toque rapidamente em **Definições > Armazenamento > Desmontar cartão SD**.
- 3 Depois de desmontar o cartão de memória, toque rapidamente em **Apagar cartão SD**.

## Utilizar um auricular com o telefone



- ! Utilize os acessórios fornecidos com o telefone ou acessórios compatíveis para um desempenho ideal.

### Para utilizar um auricular

- 1 Ligue o auricular ao telefone.
- 2 Para atender uma chamada, pressione a tecla de gestão de chamadas.
- 3 Para terminar a chamada, pressione a tecla de chamada.

- ! Se o telefone não incluir um auricular, poderá adquiri-lo em separado.

- 💡 Se estiver a ouvir música, esta pára quando atende uma chamada sendo retomada assim que terminar a chamada.

## Definições da Internet e de mensagens

Para enviar mensagens SMS e MMS e para aceder à Internet, tem de ter uma ligação de dados móveis 2G/3G e as definições correctas configuradas. Existem várias formas de obter estas definições:

- Para a maioria das redes e operadores móveis, as definições da Internet e de mensagens já estão pré-instaladas no telefone. Neste caso, pode começar a utilizar a Internet e a enviar mensagens imediatamente.
- Nalguns casos, terá a opção de transferir as definições da Internet e de mensagens quando liga o telefone pela primeira vez. Também é possível transferir estas definições mais tarde a partir do menu **Definições**.
- Pode adicionar e alterar manualmente as definições da Internet e da rede no telefone em qualquer altura. Contacte o seu operador de rede para obter informações detalhadas sobre as definições da Internet e de mensagens.







### Transferir definições de mensagens e Internet

- 1 No Ecrã inicial, toque rapidamente .
- 2 Localize e toque rapidamente em **Definições > Xperia™ > Definições de Internet**.



### Ver o Nome do Ponto de Acesso (APN) actual

- 1 A partir do Ecrã inicial, toque rapidamente em .
  - 2 Localize e toque rapidamente em **Definições > Mais... > Redes móveis**.
  - 3 Toque rapidamente em **Nomes pontos acesso**.
- ! Se tiver várias ligações disponíveis, a ligação de rede activa é indicada por um botão marcado.

### Para configurar as definições de APN manualmente

- 1 A partir do Ecrã inicial, toque rapidamente em .
  - 2 Localize e toque rapidamente em **Definições > Mais... > Redes móveis**.
  - 3 Toque rapidamente em **Nomes pontos acesso** e pressione .
  - 4 Toque rapidamente em **Novo APN**.
  - 5 Toque em **Nome** e introduza o nome do perfil de rede que pretende criar.
  - 6 Toque em **APN** e introduza o Nome do Ponto de Acesso.
  - 7 Introduza as restantes informações solicitadas pelo seu operador de rede.
  - 8 Pressione  e toque em **Guardar** .
- ! Contacte o seu operador de rede para obter informações detalhadas sobre as definições de rede.

### Reinicializar as definições da Internet predefinidas

- 1 A partir do Ecrã inicial, toque rapidamente em .
- 2 Toque rapidamente em **Definições > Mais... > Redes móveis**.
- 3 Toque rapidamente em **Nomes pontos acesso** e pressione .
- 4 Toque rapidamente em **Repor predefinição**.

## Controlar a utilização de dados





Mantenha um registo e controle a quantidade de dados que o telefone envia e recebe durante um determinado período de tempo. Por exemplo, pode definir advertências e limites para a utilização de dados no telefone, de modo a evitar custos adicionais. Pode igualmente limitar a quantidade de dados utilizada por aplicações individuais.

- ! Ajustar as definições de utilização de dados pode ajudá-lo a controlar melhor a utilização de dados, mas não garante que não terá custos adicionais.

### Para aceder às definições de utilização de dados

- 1 A partir do Ecrã inicial, toque rapidamente em .
- 2 Localize e toque rapidamente em **Definições > Utilização de dados**.

### Para ligar o tráfego de dados

- 1 A partir do Ecrã inicial, toque rapidamente em .
  - 2 Localize e toque rapidamente em **Definições > Utilização de dados**.
  - 3 Se a ligação de rede de dados móveis não estiver activada, toque rapidamente em , junto de **Dados móveis**, para que  mude para .
- 💡 Também é possível ligar o tráfego de dados marcando a caixa de verificação **Tráfego de dados móveis** em **Definições > Mais... > Redes móveis**.

### Para definir uma advertência relativa à utilização de dados

- 1 Certifique-se de que ligou o tráfego de dados.
- 2 A partir do Ecrã inicial, toque rapidamente em .
- 3 Localize e toque rapidamente em **Definições > Utilização de dados**.
- 4 Para definir o nível de advertência, arraste as linhas até aos valores desejados. Receberá uma notificação de advertência quando a quantidade de tráfego de dados se aproximar do nível definido.

### Para definir um limite de utilização de dados

- 1 Certifique-se de que ligou o tráfego de dados.
  - 2 A partir do Ecrã inicial, toque rapidamente em .
  - 3 Localize e toque rapidamente em **Definições > Utilização de dados**.
  - 4 Marque a caixa de verificação **Definir limite de dados móveis**, se não estiver já marcada, e, em seguida, toque rapidamente em **OK**.
  - 5 Para definir o limite de utilização de dados, arraste as linhas até aos valores desejados.
- ! Assim que a utilização de dados atingir o limite definido, o tráfego de dados do telefone será desligado automaticamente.

### Para controlar a utilização de dados de aplicações individuais

- 1 A partir do Ecrã inicial, toque rapidamente em .
  - 2 Localize e toque rapidamente em **Definições > Utilização de dados**.
  - 3 Localize e toque rapidamente na aplicação pretendida.
  - 4 Ajuste conforme necessário para alterar o limite de utilização de dados, restringir os dados em segundo plano ou restringir totalmente o tráfego de dados da aplicação.
  - 5 Para aceder a definições mais específicas da aplicação, toque rapidamente em **Ver definições da aplicação** e faça as alterações pretendidas.
- ! Nem sempre é possível aceder às definições específicas de uma aplicação.
- 💡 O desempenho de determinadas aplicações pode ser afectado, caso altere as respectivas definições de utilização de dados.

## Definições de rede móvel

O telefone alterna automaticamente entre redes móveis consoante a disponibilidade das mesmas nas diferentes áreas. Também é possível definir o telefone manualmente para aceder a um determinado tipo de rede móvel como, por exemplo, WCDMA ou GSM.

### Para seleccionar um tipo de rede

- 1 A partir do Ecrã inicial, toque rapidamente em .
- 2 Localize e toque rapidamente em **Definições > Mais... > Redes móveis**.
- 3 Toque rapidamente em **Modo de rede**.
- 4 Selecione um tipo de rede.

### Para seleccionar outra rede manualmente

- 1 A partir do Ecrã inicial, toque rapidamente em .
  - 2 Localize e toque rapidamente em **Definições > Mais... > Redes móveis > Fornecedores de serviços**.
  - 3 Quando surge uma janela de pop-up, toque rapidamente em **Modo de pesquisa > Manual**.
  - 4 Selecione uma rede.
- ! Se seleccionar uma rede manualmente, o telefone não procurará outras redes, mesmo que se desloque para um local fora do alcance da rede seleccionada manualmente.

### Para ativar a seleção automática de rede

- 1 A partir do Ecrã inicial, toque rapidamente em .
- 2 Localize e toque rapidamente em **Definições > Mais... > Redes móveis > Fornecedores de serviços.**
- 3 Quando surge uma janela de pop-up, toque rapidamente em **Modo de pesquisa.**
- 4 Toque rapidamente em **Automático.**

### Desligar o tráfego de dados

Pode desactivar todas as ligações de dados nas redes 2G/3G com o telefone para evitar transferências de dados e sincronizações não solicitadas. Contacte o seu operador de rede se necessitar de informações detalhadas acerca da sua assinatura e dos custos do tráfego de dados.

- 💡 Quando o tráfego de dados está desactivado, pode continuar a utilizar as ligações Wi-Fi™ e Bluetooth™. Também pode enviar e receber mensagens multimédia.

### Para desligar todo o tráfego de dados

- 1 A partir do Ecrã inicial, toque rapidamente em .
- 2 Localize e toque rapidamente em **Definições > Mais... > Redes móveis.**
- 3 Desmarque a caixa de verificação **Tráfego de dados móveis.**

### Roaming de dados

Dependendo do operador de rede, poderá ser possível permitir ligações de dados móveis 2G/3G fora da sua rede base (roaming). Lembre-se de que poderá estar sujeito à aplicação de taxas de transmissão de dados. Contacte o seu operador de rede para obter mais informações.

- ! Algumas aplicações poderão utilizar a ligação à Internet da sua rede base sem emitirem qualquer tipo de notificação como, por exemplo, ao enviar pedidos de pesquisa e de sincronização. Podem ser aplicados encargos adicionais para o roaming de dados. Consulte o fornecedor de serviços.

### Activar o roaming de dados

- 1 A partir do Ecrã inicial, toque rapidamente em .
  - 2 Localize e toque rapidamente em **Definições > Mais... > Redes móveis.**
  - 3 Marque a caixa de verificação **Roaming de dados.**
- ! Não pode activar o roaming de dados se as ligações de dados estiverem desactivadas

# Google Play™

## Introdução o Google Play™

Abra o Google Play™ e entre num mundo de aplicações e jogos. Pode procurar estas aplicações e jogos por diferentes categorias. Poderá ainda classificar uma aplicação ou um jogo e enviar comentários sobre os mesmos.

Para utilizar o Google Play™, é necessário possuir uma conta Google™. Consulte *Para configurar uma conta Google™ no telefone* na página 54.

- ! O Google Play™ poderá não estar disponível em todos os países ou regiões.

### Para abrir o Google Play™

- 1 A partir do Ecrã inicial, toque rapidamente em .
- 2 Localize e toque rapidamente em **Play Store**.

## Transferir a partir do Google Play™

Pode transferir todos os tipos de aplicações a partir do Google Play™, incluindo aplicações gratuitas.

### Antes de transferir aplicações

Antes de começar a transferir a partir do Google Play™, certifique-se de que tem uma ligação à Internet a funcionar.

Não se esqueça de que poderão ser cobradas taxas de tráfego de dados quando transferir conteúdo para o seu telefone. Contacte o operador para obter mais informações.

### Para transferir uma aplicação gratuita

- 1 No Google Play™, localize um item que queira transferir procurando por categoria ou utilizando a função de procura.
- 2 Toque rapidamente no item para ver os respectivos detalhes e siga as instruções para concluir a instalação.
- 3 Se a aplicação que pretende transferir necessitar de acesso aos seus dados ou do controlo de quaisquer funções do telefone, é apresentado um ecrã adicional com detalhes. Leia atentamente este ecrã, uma vez que a funcionalidade do telefone pode ser seriamente afectada se continuar. Toque rapidamente em **OK** se concordar ou em **Cancelar** se pretender cancelar a transferência.

### Para transferir uma aplicação paga

- 1 No Google Play™, localize um item que queira transferir procurando por categoria ou utilizando a função de procura.
- 2 Toque rapidamente no item para ver os respectivos detalhes e siga as instruções apresentadas no telefone para concluir a compra.
- 3 Se a aplicação que pretende transferir necessitar de acesso aos seus dados ou do controlo de quaisquer funções do telefone, é apresentado um ecrã adicional com detalhes. Leia atentamente este ecrã, uma vez que a funcionalidade do telefone pode ser seriamente afectada se continuar. Toque rapidamente em **OK** se concordar ou em **Cancelar** se pretender cancelar a transferência.

### Abrir uma aplicação transferida

- 1 No Google Play™, pressione  e, em seguida, toque rapidamente em **My Apps**.
- 2 Toque na aplicação transferida.

- 💡 Também é possível aceder a aplicações transferidas a partir do ecrã da Aplicação.

## Apagar os dados de uma aplicação

Por vezes poderá ser necessário apagar os dados de uma aplicação. Isto poderá acontecer se, por exemplo, a memória da aplicação ficar cheia ou se quiser apagar as pontuações máximas de um jogo. Também poderá ser útil apagar e-mail recebido, mensagens SMS e mensagens MMS em algumas aplicações.

### Apagar toda a cache de uma aplicação

- 1 A partir do Ecrã inicial, toque rapidamente em .
  - 2 Localize e toque rapidamente em **Definições**.
  - 3 Toque rapidamente em **Aplicações**.
  - 4 Toque rapidamente na aplicação para a qual pretende apagar toda a cache.
  - 5 Toque rapidamente em **Limpar cache**.
- ! Não é possível apagar a cache de algumas aplicações.

### Eliminar uma aplicação instalada

- 1 A partir do Ecrã inicial, toque rapidamente em .
  - 2 Localize e toque rapidamente em **Definições**.
  - 3 Toque rapidamente em **Aplicações**.
  - 4 Seleccione a aplicação que pretende eliminar.
  - 5 Toque rapidamente em **Desinstalar**.
- ! Não é possível eliminar determinadas aplicações pré-instaladas.

## Permissões

Algumas aplicações necessitam de aceder a determinadas áreas do seu telefone para poderem funcionar correctamente. Por exemplo, uma aplicação de navegação necessita de permissão para enviar e receber tráfego de dados, assim como aceder à sua localização. Algumas aplicações poderão utilizar de modo abusivo as respectivas permissões roubando ou eliminando dados ou comunicando a sua localização. Certifique-se de que instala e concede permissões apenas a aplicações fidedignas.

### Ver as permissões de uma aplicação

- 1 A partir do Ecrã inicial, toque rapidamente em .
- 2 Localize e toque rapidamente em **Definições**.
- 3 Toque rapidamente em **Aplicações**.
- 4 Toque rapidamente na aplicação pretendida.
- 5 Desloque-se para baixo para ver os detalhes relevantes em **Permissões**.

## Instalar aplicações que não pertençam ao Google Play™

Instalar aplicações de origem desconhecida ou não fidedigna pode danificar o seu telefone. O seu telefone está predefinido para bloquear este tipo de instalações. No entanto, é possível alterar esta definição e permitir instalações de origens desconhecidas.

- ! A Sony não garante o desempenho de aplicações ou conteúdos de terceiros transferidos ou de outra interface para o telefone. Da mesma forma, a Sony não é responsável por quaisquer danos ou desempenho reduzido do seu telefone, atribuíveis à transferência de conteúdos de terceiros. Utilize apenas conteúdos de origens fidedignas. Em caso de dúvidas ou questões, contacte o fornecedor de conteúdos.

### Para permitir a instalação de aplicações não provenientes do Google Play™



- 1 A partir do Ecrã inicial, toque rapidamente em .
- 2 Localize e toque rapidamente em **Definições > Segurança**.
- 3 Marque a caixa de verificação **Fontes desconhecidas**.

# Chamadas

## Chamadas de emergência

O seu telefone suporta números de emergência internacionais, por exemplo, 112 ou 911. Normalmente, estes números podem ser utilizados para fazer chamadas de emergência em qualquer país, com ou sem o cartão SIM inserido, se estiver na área de cobertura de uma rede.

### Fazer uma chamada de emergência

- 1 A partir do Ecrã inicial, toque rapidamente em .
- 2 Localize e toque rapidamente em **Telefone**.
- 3 Introduza o número de emergência e toque rapidamente em **Ligar**. Para eliminar um número, toque rapidamente em .

- 💡 Pode fazer chamadas de emergência quando não existir nenhum cartão SIM inserido ou quando as chamadas efectuadas estiverem barradas.



### Fazer uma chamada de emergência com o cartão SIM bloqueado

- 1 Toque rapidamente em **Chm. de emerg.**
- 2 Introduza o número de emergência e toque rapidamente em **Ligar**. Para eliminar um número, toque rapidamente em .

## Gestão de chamadas

Pode fazer uma chamada marcando um número de telefone manualmente, tocando num número guardado na lista de contactos do telefone ou tocando no número de telefone na vista do registo de chamadas.

### Para fazer uma chamada por marcação

- 1 A partir do Ecrã inicial, toque rapidamente em .
- 2 Localize e toque rapidamente em **Telefone**.
- 3 Introduza o número do destinatário e toque rapidamente em **Ligar**. Para eliminar um número, toque rapidamente em .

### Terminar uma chamada

- Toque rapidamente em .

### Fazer uma chamada internacional

- 1 A partir do Ecrã inicial, toque rapidamente em .
- 2 Localize e toque rapidamente em **Telefone**.
- 3 Toque sem soltar na tecla 0 até surgir um sinal "+".
- 4 Introduza o indicativo do país, o indicativo da área (sem o zero inicial) e o número de telefone e, em seguida, toque rapidamente em **Ligar**.

### Para atender uma chamada



- Arraste  para a parte direita do ecrã.
- ! Se estiver a utilizar um auricular normal sem microfone, deverá retirar o auricular do respectivo conector para poder atender a chamada.

### Rejeitar uma chamada

- Arraste  para a parte esquerda do ecrã.

### Rejeitar uma segunda chamada

- Quando ouvir sinais sonoros repetidos durante uma chamada, arraste  pelo ecrã.

### Alterar o volume do auscultador durante uma chamada

- Pressione a tecla de volume para cima ou para baixo.

### Ligar o altifalante durante uma chamada

- Toque rapidamente em .

### Silenciar o microfone durante uma chamada

- Toque rapidamente em .

### Para activar o ecrã durante uma chamada

- Pressione .



### Introduzir números durante uma chamada

- 1 Durante uma chamada, toque rapidamente em . Aparece um teclado.
- 2 Introduza os números.

### Silenciar o toque de uma chamada recebida

- Quando receber a chamada, pressione a tecla de volume.



## Chamadas recentes

No registo de chamadas, pode ver as chamadas não atendidas , recebidas  e efectuadas .

### Para ver as chamadas não atendidas

- 1 Quando existe uma chamada não atendida, o ícone  aparece na barra de estado. Arraste a barra de estado para baixo.
- 2 Toque rapidamente em **Chamada não atendida**.

### Para ligar para um número a partir do registo de chamadas

- 1 A partir do Ecrã inicial, toque rapidamente em .
  - 2 Localize e toque rapidamente em **Telefone**. A vista do registo de chamadas surge na parte superior do ecrã.
  - 3 Para ligar para um número directamente, toque no número. Para editar um número antes de ligar, toque sem soltar no número e, em seguida, toque em **Editar número antes de chamada**.
- ! Também pode ligar para um número tocando em  > **Chamada de retorno**.

### Adicionar um número do registo de chamadas aos contactos

- 1 A partir do Ecrã inicial, toque rapidamente em .
- 2 Localize e toque rapidamente em **Telefone**. A vista do registo de chamadas surge na parte superior do ecrã.
- 3 Toque sem soltar no número, e depois toque rapidamente em **Adicionar aos contactos**.
- 4 Toque no contacto pretendido ou toque rapidamente em **Criar novo contacto**.
- 5 Edite os detalhes do contacto e toque rapidamente em **Concluído**.

## Correio de voz

Se a sua assinatura incluir um serviço de correio de voz, as pessoas que ligam podem deixar mensagens de voz quando não puder atender chamadas. O número do serviço de correio de voz é normalmente guardado no cartão SIM. Se não for, pode obter o número a partir do fornecedor de serviços e introduzi-lo manualmente.

### Introduzir o número do correio de voz

- 1 A partir do Ecrã inicial, toque rapidamente em
- 2 Localize e toque rapidamente em Definições > Definições de chamadas > Seleccionar cartão SIM.
- 3 Seccione um cartão SIM.
- 4 Toque rapidamente em Definições de correio de voz > Núm. do correio de voz.
- 5 Introduza o número do correio de voz.
- 6 Toque rapidamente em OK.

### Para ligar para o serviço de correio de voz

- 1 A partir do Ecrã inicial, toque rapidamente em
- 2 Localize e toque rapidamente em Telefone.
- 3 Toque sem soltar em 1.

## Várias chamadas

Se tiver activado o aviso de chamada em espera, pode gerir várias chamadas ao mesmo tempo. Quando este aviso está activado, o utilizador é notificado por um sinal sempre que receber outra chamada.

### Activar ou desactivar o aviso de chamada em espera

- 1 A partir do Ecrã inicial, toque rapidamente em
- 2 Localize e toque rapidamente em Definições > Definições de chamadas > Seleccionar cartão SIM.
- 3 Seccione um cartão SIM.
- 4 Toque rapidamente em Definições adicionais.
- 5 Para activar ou desactivar o aviso de chamada em espera, toque rapidamente em Chamada em espera.

### Atender uma segunda chamada e colocar a chamada a decorrer em espera

- Quando ouvir sinais sonoros repetidos durante uma chamada, arraste pelo ecrã.

### Fazer uma segunda chamada

- 1 Durante uma chamada, toque rapidamente em
- 2 Introduza o número do destinatário e toque rapidamente em .
- 3 Se o destinatário atender, a primeira chamada é colocada em espera.

Aplica-se o mesmo procedimento às chamadas subsequentes.

### Alternar entre várias chamadas

- Para mudar para outra chamada e colocar a chamada actual em espera, toque rapidamente no número ou no contacto pretendido.

### Terminar a chamada a decorrer e regressar à chamada em espera seguinte

- Toque rapidamente em .

## Chamadas em conferência

Com uma chamada em conferência ou de múltiplos intervenientes, poderá manter uma conversa com duas ou várias pessoas em simultâneo.

### Fazer uma chamada em conferência

- 1 Durante uma chamada, toque rapidamente em
- 2 Marque o número do segundo participante e toque rapidamente em .
- 3 Se o segundo participante atender, a primeira chamada é colocada em espera.
- 4 Toque rapidamente em .

Para adicionar mais participantes, repita os passos 1 a 4.



### Para ter uma conversa privada com um participante numa chamada de conferência

- 1 Durante uma chamada de conferência, toque rapidamente em Gerir.
- 2 Toque rapidamente no número do participante com o qual pretende falar em privado.
- 3 Para terminar a conversa privada e regressar à chamada de conferência, toque rapidamente em ↗.

### Desligar um participante de uma chamada de conferência

- 1 Durante uma chamada de conferência em curso, toque rapidamente no botão que mostra o número de participantes. Por exemplo, toque rapidamente em 3 participantes se existirem três participantes.
- 2 Toque em 🗑️ junto ao participante que pretende desligar.

### Terminar uma chamada em conferência

- Durante a chamada, toque rapidamente em 🗑️.

## Definições das chamadas

### Barrar chamadas

Pode barrar todas ou determinadas categorias de chamadas efectuadas e recebidas. Quando utilizar o barramento de chamadas pela primeira vez, tem de introduzir o PUK (Personal Unblocking Key – Chave de Desbloqueio Pessoal) e, em seguida, uma nova palavra-passe para activar a função de barramento de chamadas.

### Barrar chamadas efectuadas ou recebidas

- 1 A partir do Ecrã inicial, toque rapidamente em 📱.
- 2 Localize e toque rapidamente em Definições > Definições de chamadas > Seleccionar cartão SIM.
- 3 Seleccione um cartão SIM.
- 4 Toque rapidamente em Bloqueio de chamadas.
- 5 Seleccione uma opção.
- 6 Introduza a sua palavra-passe e toque rapidamente em Ativar.

### Rejeitar uma chamada com uma mensagem

Pode rejeitar uma chamada com uma mensagem predefinida. Quando rejeita uma chamada com este tipo de mensagem, esta é enviada automaticamente ao interlocutor e guardada no telefone.

O telefone vem com seis mensagens predefinidas. Pode seleccionar uma destas mensagens predefinidas, bem como editá-las, se for necessário.

### Para rejeitar uma chamada com uma mensagem predefinida

- Arraste Rejeitar com mensagem para cima e selecione uma mensagem.

### Para rejeitar uma segunda chamada com uma mensagem predefinida

- Se ouvir sinais sonoros repetidos durante uma chamada, arraste Rejeitar com mensagem para cima e selecione uma mensagem.

### Para editar a mensagem utilizada para rejeitar uma chamada

- 1 A partir do Ecrã inicial, toque rapidamente em 📱.
- 2 Localize e toque rapidamente em Definições > Definições de chamadas > Rejeitar chamada mensagem.
- 3 Toque rapidamente na mensagem que pretende editar e faça as alterações necessárias.
- 4 Quando terminar, toque em OK.

## Reencaminhar chamadas

Pode reencaminhar chamadas, por exemplo, para outro número de telefone ou para um serviço de atendimento.

### Reencaminhar chamadas

- 1 A partir do Ecrã inicial, toque rapidamente em .
- 2 Localize e toque rapidamente em **Definições > Definições de chamadas > Seleccionar cartão SIM.**
- 3 Seleccione um cartão SIM.
- 4 Toque rapidamente em **Reencam. de chamadas.**
- 5 Seleccione uma opção.
- 6 Introduza o número para o qual pretende reencaminhar as chamadas e toque rapidamente em **Ativar.**

### Desligar o reencaminhamento de chamadas

- 1 A partir do Ecrã inicial, toque rapidamente em .
- 2 Localize e toque rapidamente em **Definições > Definições de chamadas > Seleccionar cartão SIM.**
- 3 Seleccione um cartão SIM.
- 4 Toque rapidamente em **Reencam. de chamadas.**
- 5 Seleccione uma opção e, em seguida, toque rapidamente em **Desativar.**

## Mostrar ou ocultar o número de telefone

Pode optar por mostrar ou ocultar o seu número de telefone nos dispositivos dos destinatários sempre que efectuar uma chamada.

### Mostrar ou ocultar o número de telefone

- 1 A partir do Ecrã inicial, toque rapidamente em .
- 2 Localize e toque rapidamente em **Definições > Definições de chamadas > Seleccionar cartão SIM.**
- 3 Seleccione um cartão SIM.
- 4 Toque rapidamente em **Definições adicionais > Número de interlocutor.**

## Números autorizados

Se recebeu um código PIN2 do seu fornecedor de serviços, pode utilizar uma lista de Números autorizados (FDN) para restringir as chamadas efectuadas.

### Activar ou desactivar a marcação fixa

- 1 A partir do Ecrã inicial, toque rapidamente em .
- 2 Localize e toque rapidamente em **Definições > Definições de chamadas > Seleccionar cartão SIM.**
- 3 Seleccione um cartão SIM.
- 4 Toque rapidamente em **N.º de marcação fixa > Ativação de FDN ou Desativar FDN.**
- 5 Introduza o PIN2 e toque rapidamente em **OK.**

### Aceder à lista dos destinatários das chamadas aceites

- 1 A partir do Ecrã inicial, toque rapidamente em .
- 2 Localize e toque rapidamente em **Definições > Definições de chamadas > Seleccionar cartão SIM.**
- 3 Seleccione um cartão SIM.
- 4 Toque rapidamente em **N.º de marcação fixa > N.º marc. fixa.**

# Contacto

## Acerca da aplicação Contacto

Utilize a aplicação Contactos para armazenar e gerir todos os seus números de telefone, endereços de e-mail e outros dados de contacto, num único local. Basta tocar rapidamente num contacto para ver facilmente todas as comunicações com esse contacto.

Pode adicionar novos contactos no telemóvel e sincronizá-los com os contactos guardados na sua conta Google™, Microsoft® Exchange ActiveSync® ou noutras contas que suportem a sincronização. A aplicação Contactos cria automaticamente novas entradas e também ajuda a fazer corresponder dados como endereços de e-mail com entradas existentes.

## Descrição do ecrã Contacto

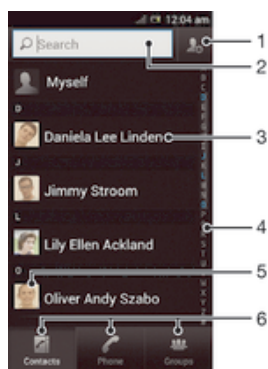

- 1 Toque aqui rapidamente para criar um contacto
- 2 Campo de procura de contactos
- 3 Toque num contacto para ver os respectivos detalhes
- 4 Índice alfabético para navegar nos contactos
- 5 Toque rapidamente na miniatura de um contacto para aceder ao menu de contacto rápido
- 6 Separadores de atalhos

## Transferir contactos para o dispositivo novo



Há várias formas de transferir contactos para o seu dispositivo novo. Seleccione o método de transferência mais adequado às suas necessidades.

### Transferir contactos utilizando um PC

Pode utilizar um PC para transferir contactos de dispositivos de várias marcas, incluindo iPhone, Samsung, HTC e Nokia.

É necessário:

- Um PC com o Windows® ligado à Internet
- Um cabo USB para o dispositivo antigo
- Um cabo USB para o seu novo dispositivo Android™
- O dispositivo antigo
- O seu novo dispositivo Android™

## Utilizar o programa PC Companion para transferir contactos

Se estiver a transferir contactos através de um computador, utilize o programa PC Companion. É gratuito e os ficheiros de instalação já se encontram no seu novo dispositivo. O PC Companion também disponibiliza uma gama de outras funcionalidades, incluindo ajuda para actualizar o software do seu dispositivo.

### Instalar o PC Companion

- 1 **Dispositivo novo:** ligue o seu dispositivo Android™ novo e, em seguida, ligue-o a um computador através de um cabo USB.
- 2 **Dispositivo novo:** toque rapidamente em **Instalar** para instalar o PC Companion no computador.
- 3 **Computador:** Se aparecer uma janela de pop-up para o notificar sobre o software de PC disponível, seleccione *Executar Startme.exe*.
- 4 **Computador:** Clique em *Instalar* para iniciar a instalação e, em seguida, siga as instruções para concluir a instalação.

### Para transferir contactos para o dispositivo novo através do PC Companion

- 1 Certifique-se de que o PC Companion está instalado no computador.
- 2 Abra o programa PC Companion no computador, em seguida, clique em *Contacts Setup* e siga as instruções para transferir os seus contactos.





## Transferir contactos utilizando um computador Mac® da Apple®

Para obter instruções detalhadas sobre como utilizar um computador Mac da Apple para transferir contactos do seu dispositivo antigo, vá para *Transfer your contacts*.

## Transferir contactos utilizando contas de sincronização



O seu dispositivo funciona com as contas de sincronização online mais populares, como Google Sync™, Microsoft® Exchange ActiveSync® ou Facebook™. Caso tenha sincronizado os contactos do seu dispositivo antigo ou do computador com uma conta online, pode transferir os seus contactos para o seu dispositivo novo através dessa conta. Para obter informações mais detalhadas sobre sincronização, consulte *Sincronizar os contactos, calendário e e-mails da empresa* na página 103.

### Para sincronizar os contactos do dispositivo com uma conta de sincronização

- 1 No Ecrã inicial, toque rapidamente  e, em seguida, toque rapidamente .
- 2 Toque rapidamente  e, em seguida, toque rapidamente em **Definições > Contas e sincronização**.
- 3 Se já tiver uma conta de sincronização configurada e pretender sincronizar com essa conta, toque rapidamente na conta, em seguida toque rapidamente  e depois toque rapidamente em **Sincronizar agora**.



## Para transferir contactos de um cartão SIM

### Para importar contactos de um cartão SIM

- 1 No Ecrã inicial, toque rapidamente  e, em seguida, toque rapidamente .
- 2 Pressione  e, em seguida, toque rapidamente em **Importar contactos > Cartão SIM**.
- 3 Se configurou uma conta de sincronização, pode optar por adicionar os contactos do cartão SIM dessa conta. Ou pode optar por utilizar apenas os contactos no dispositivo. Seleccione a opção pretendida.
- 4 Para importar um contacto individual, localize e toque rapidamente no contacto. Para importar todos os contactos, toque rapidamente em **Importar tudo**.

## Para transferir contactos de um cartão de memória

### Para importar contactos de um cartão de memória

- 1 A partir do Ecrã inicial, toque em  e, em seguida, toque em .
- 2 Pressione  e, em seguida, toque rapidamente em **Importar contactos > Cartão de memória**.
- 3 Se configurou uma conta de sincronização, pode adicionar os contactos do cartão de memória importados com essa conta. Ou pode optar por utilizar apenas os contactos importados no telefone. Seleccione a opção pretendida.
- 4 Se tiver mais do que um ficheiro vCard no cartão de memória, é apresentada uma lista com diversos grupos de contactos do telefone, incluindo as respectivas datas de criação. Seleccione o lote que pretende importar.

## Receber contactos de outros dispositivos

### Para receber dados de contactos enviados utilizando a tecnologia Bluetooth™

- 1 Certifique-se de que tem a função Bluetooth™ ligada e o dispositivo definido para visível. Caso contrário, não consegue receber dados de outros dispositivos.
- 2 Quando lhe for solicitado que confirme se pretende receber o ficheiro, toque rapidamente em **Aceitar**.
- 3 Arraste para baixo o painel de notificação e toque no ficheiro recebido para importar os dados dos contactos.

### Para receber contactos enviados utilizando um serviço de mensagens

- 1 Quando receber uma nova mensagem de texto, mensagem multimédia ou mensagem de e-mail, abra a mensagem.
- 2 Os dados do contacto recebido aparecem como um anexo de vCard. Toque rapidamente, ou toque sem soltar, o ficheiro vCard para abrir um menu para poder guardar os dados do contacto.

## Gerir contactos

Pode criar, editar e sincronizar contactos através de alguns passos simples. Pode seleccionar contactos guardados em diversas contas e gerir o modo como os visualiza no dispositivo.



Se sincronizar os contactos com mais de uma conta, pode juntar contactos no dispositivo para evitar duplicados.

- ! Alguns serviços de sincronização, por exemplo alguns serviços de redes sociais, não lhe permitem editar detalhes dos contactos.





### Ver os seus contactos

- A partir do Ecrã inicial, toque rapidamente em  e, em seguida, toque rapidamente em . Os seus contactos aparecem listados aqui.



### Seleccionar quais os contactos apresentados na aplicação Contactos

- 1 A partir do Ecrã inicial, toque em  e, em seguida, toque em .
- 2 Pressione  e, em seguida, toque rapidamente em **Filtrar**.
- 3 Na lista que aparece, marque e desmarque as opções pretendidas. Se tiver sincronizado os contactos com uma conta de sincronização, essa conta aparece na lista. Pode tocar rapidamente na conta para expandir mais a lista de opções. Quando concluir, toque rapidamente em **OK**.





### Adicionar um contacto

- 1 No Ecrã inicial, toque rapidamente em  e depois em .
  - 2 Toque rapidamente em .
  - 3 Se tiver sincronizado os seus contactos com mais de uma conta, seleccione aquela a que pretende adicionar este contacto, ou toque rapidamente em **Contacto telefónico** se apenas pretende utilizar este contacto no dispositivo.
  - 4 Insira ou seleccione a informação pretendida para o contacto.
  - 5 Quando concluir, toque rapidamente em **Concluído**.
-  Se adicionar um sinal de adição e o código do país antes do número de telefone de um contacto, não tem de editar esse número novamente quando estiver noutra país.



### Para editar um contacto

- 1 A partir do Ecrã inicial, toque rapidamente em  e, em seguida, toque rapidamente em .
- 2 Toque sem soltar no contacto que pretende editar, e toque rapidamente em **Editar contacto**.
- 3 Edite as informações pretendidas. Quando concluir, toque rapidamente em **Concluído**.



### Para associar uma imagem a um contacto

- 1 A partir do Ecrã inicial, toque em  e, em seguida, toque em .
  - 2 Toque sem soltar no contacto que pretende editar, e toque rapidamente em **Editar contacto**.
  - 3 Toque  e seleccione o método pretendido para adicionar uma imagem de contacto.
  - 4 Quando terminar de adicionar a imagem, toque **Concluído**.
-  Pode também adicionar uma fotografia a um contacto directamente a partir da aplicação Galeria do Xperia™.



### Ver todas as suas comunicações efectuadas como um contacto

- 1 A partir do Ecrã inicial, toque rapidamente em  e, em seguida, toque rapidamente em .
- 2 Toque no contacto que pretende ver.
- 3 Para ver as suas comunicações com o contacto para diferentes meios, toque ou percorra os itens de filtragem na parte inferior do ecrã.

### Eliminar contactos

- 1 A partir do Ecrã inicial, toque em  e, em seguida, toque em .
- 2 Pressione  e, em seguida, toque rapidamente em **Eliminar contactos**.
- 3 Marque os contactos que pretende apagar ou toque em **Marcar todos** se pretender apagar todos os contactos.
- 4 Toque rapidamente em **Eliminar > OK**.



### Editar as suas informações de contacto

- 1 A partir do Ecrã inicial, toque em  e, em seguida, toque em .
- 2 Toque sem soltar **Minhas informações** no início da lista de contactos e, em seguida, toque rapidamente em **Editar contacto**.
- 3 Introduza as informações novas ou efectue as alterações pretendidas.
- 4 Quando terminar, toque rapidamente em **Concluído**.



## Evitar entradas duplicadas na aplicação Contactos

Se sincronizar os seus contactos com uma nova conta ou se importar informações de contactos por outras formas, pode obter entradas duplicadas na aplicação Contactos. Se isto acontecer, pode juntar estas duplicações para criar uma única entrada. E, se juntar entradas por engano, pode voltar a separá-las.

### Para associar contactos

- 1 A partir do Ecrã inicial, toque em  e, em seguida, toque em .
- 2 Toque sem soltar no contacto que pretende associar a outro contacto, e toque rapidamente em **Associar contacto**.
- 3 Na lista que é apresentada, toque rapidamente no contacto cuja informação pretende juntar à do primeiro contacto e depois, para confirmar, toque rapidamente em **OK**. A informação do primeiro contacto é agrupada com a do segundo contacto, e o primeiro contacto deixa de aparecer na lista de contactos.



### Separar contactos associados

- 1 A partir do Ecrã inicial, toque em  e, em seguida, toque em .
- 2 Toque sem soltar no contacto associado que pretende editar e toque rapidamente em **Editar contacto**.
- 3 Toque rapidamente em **Desassociar cont..**
- 4 Toque rapidamente em **OK**.



## Favoritos

Pode marcar os contactos como favoritos para lhes poder aceder rapidamente a partir da aplicação Contactos.

### Marcar ou desmarcar um contacto como favorito

- 1 A partir do Ecrã inicial, toque rapidamente em  e, em seguida, toque rapidamente em .
- 2 Toque rapidamente no contacto que pretende adicionar ou retirar dos favoritos.
- 3 Toque rapidamente em .

### Para ver os seus contactos favoritos

- 1 A partir do Ecrã inicial, toque em  e, em seguida, toque em .
- 2 Toque rapidamente em **Grupos** e, em seguida, em .

## Grupos



Pode atribuir contactos a grupos para lhes aceder rapidamente a partir da aplicação Contactos.

### Para atribuir um contacto a um grupo

- 1 Na aplicação Contactos, toque sem soltar no contacto que pretende atribuir a um grupo.
- 2 Toque rapidamente em **Editar contacto** e depois toque na barra que se encontra imediatamente por baixo de **Atribuir ao grupo**.
- 3 Marque as caixas de verificação dos grupos aos quais pretende adicionar o contacto e, em seguida, toque rapidamente em **Concluído**.
- 4 Toque rapidamente em **Concluído**.

## Comunicar com os seus contactos

### Procurar um contacto

- 1 A partir do Ecrã inicial, toque em  e, em seguida, toque em .
- 2 Insira as primeiras letras do nome do contacto no campo **Pesquisar**. Serão apresentados todos os contactos que comecem por essas letras.



## O menu de contacto rápido

Toque rapidamente na imagem miniatura de um contacto para uma comunicação rápida com esse contacto. As opções incluem: ligar ao contacto, enviar-lhe uma mensagem SMS ou MMS e iniciar uma conversa através da aplicação Google Talk™.



- ! Para uma aplicação aparecer como uma opção no menu de contacto rápido, poderá ter de configurar a aplicação no seu telefone e ter iniciado sessão na aplicação. Por exemplo, é necessário iniciar a aplicação Gmail™ e inserir as suas informações de início de sessão antes de poder utilizar o Gmail™ a partir do menu de contacto rápido.

## Partilhar contactos



### Enviar o cartão de visita

- 1 A partir do Ecrã inicial, toque em  e, em seguida, toque em .
- 2 Toque rapidamente em **Minhas informações**.
- 3 Pressione  e, em seguida, toque rapidamente em **Enviar contacto > OK**.
- 4 Seleccione um método de transferência disponível e siga as instruções apresentadas no ecrã.

### Para enviar um contacto

- 1 A partir do Ecrã inicial, toque em  e, em seguida, toque em .
- 2 Toque no contacto cujos detalhes pretende enviar.
- 3 Pressione  e, em seguida, toque rapidamente em **Enviar contacto > OK**.
- 4 Seleccione um método de transferência disponível e siga as instruções apresentadas no ecrã.



### Para enviar vários contactos de uma só vez

- 1 A partir do Ecrã inicial, toque em  e, em seguida, toque em .
- 2 Pressione  e, em seguida, toque rapidamente em **Enviar contactos**.
- 3 Marque os contactos que pretende enviar, ou seleccione todos se pretender enviar todos os contactos.
- 4 Toque rapidamente em **Enviar** e, em seguida, toque rapidamente em **OK** para confirmar.
- 5 Seleccione um método de transferência disponível e siga as instruções apresentadas no ecrã.

## Fazer cópia de segurança dos contactos



Pode utilizar um cartão de memória, um cartão SIM ou uma ferramenta de sincronização online, como o Microsoft® Exchange ActiveSync®, para fazer uma cópia de segurança dos contactos.

### Exportar todos os contactos para um cartão de memória

- 1 A partir do Ecrã inicial, toque em  e, em seguida, toque em .
- 2 Pressione  e, em seguida, toque rapidamente em **Cópia segurança contactos > Cartão de memória**.
- 3 Toque rapidamente em **OK**.



### Para exportar contactos para um cartão SIM

- 1 A partir do Ecrã inicial, toque rapidamente em  e, em seguida, toque rapidamente em .
  - 2 Pressione  e toque rapidamente em **Cópia segurança contactos > Cartão SIM**.
  - 3 Marque os contactos que pretende exportar ou toque rapidamente em **Marcar todos** se pretender exportar todos os contactos.
  - 4 Toque rapidamente em **Fazer cópia seg.**
  - 5 Seleccione **Adicionar contactos** se pretender adicionar os contactos aos existentes no cartão SIM, ou seleccione **Subst. todos os contactos** se pretender substituir os contactos existentes no cartão SIM.
- ! Quando exporta contactos para um cartão SIM, nem todas as informações podem ser exportadas. Isto deve-se a limitações de memória nos cartões SIM.

# Mensagens

## Utilizar mensagens SMS e MMS

Pode enviar e receber SMS a partir do telefone utilizando o SMS (Short Message Service – Serviço de Mensagens Curtas). Se a sua assinatura incluir MMS (Multimedia Messaging Service – Serviço de Mensagens Multimédia), poderá igualmente enviar e receber mensagens que contenham ficheiros de multimédia como, por exemplo, imagens e vídeos. O número de caracteres que pode enviar numa única mensagem SMS varia consoante o operador e do idioma que utilizar. Se exceder o limite de caracteres, todas as mensagens simples são ligadas e enviadas em conjunto como uma única mensagem. Ser-lhe-á cobrada cada mensagem SMS individual que enviar. Quando visualizar as mensagens, elas aparecem como conversas. Isto significa que todas as mensagens para, e de, uma determinada pessoa são agrupadas em conjunto.

- ! Para enviar mensagens MMS, precisa de ter as definições de MMS correctas no telefone. Consulte *Definições da Internet e de mensagens* na página 32.

### Criar e enviar uma mensagem

- 1 A partir do Ecrã inicial, toque em e, em seguida, localize e toque em .
  - 2 Toque rapidamente em **Nova mensagem**.
  - 3 Para adicionar um destinatário, toque rapidamente em **Adicionar destinatário** e, em seguida, localize e seleccione a caixa de verificação junto ao nome do destinatário. Para adicionar mais do que um destinatário, seleccione as caixas de verificação dos destinatários pretendidos. Também é possível introduzir o número completo no campo de pesquisa manualmente e, em seguida, tocar rapidamente em **Adicionar**.
  - 4 Quando terminar de adicionar destinatários, toque rapidamente em **Concluído**.
  - 5 Toque em **Escrever msg** e introduza a sua mensagem SMS.
  - 6 Se pretender adicionar um ficheiro de multimédia, toque em e seleccione uma opção.
  - 7 Se pretender adicionar ou remover destinatários antes de enviar as mensagens, pressione . Para adicionar um espaço, toque em **Adicionar destinatário**. Para remover um destinatário, toque em **Editar destinatários** e em junto de um campo de destinatário. Quando concluir, toque rapidamente em **Concluído**.
  - 8 Para enviar a mensagem, toque em **Enviar**.
- 💡 Se sair de uma mensagem antes do envio, esta será guardada com um rascunho. A conversa é etiquetada com a palavra **Rascunho**.

### Ler uma mensagem recebida

- 1 A partir do Ecrã inicial, toque rapidamente em e, em seguida, localize e toque rapidamente em .
  - 2 Toque rapidamente na conversa pretendida.
  - 3 Se a mensagem ainda não tiver sido transferida, toque sem soltar na mensagem e, em seguida, toque rapidamente em **Transferir mensagem**.
- 💡 Ao receber um SMS ou uma mensagem MMS, o ícone aparece na barra de estado. Para ler a mensagem, pode também arrastar a barra de estado para baixo e tocar rapidamente na mensagem recebida quando a barra de estado estiver aberta.

### Responder a uma mensagem

- 1 A partir do Ecrã inicial, toque rapidamente em e, em seguida, toque rapidamente em **Mensagens**.
- 2 Toque rapidamente na conversa pretendida.
- 3 Introduza a resposta e toque rapidamente em **Enviar**.



### Reencaminhar uma mensagem

- 1 A partir do Ecrã inicial, toque em  e, em seguida, toque em **Mensagens**.
- 2 Toque rapidamente na conversa pretendida.
- 3 Toque sem soltar na mensagem que pretende reencaminhar e, em seguida, toque rapidamente em **Reencaminhar msg**.
- 4 Selecciona um destinatário a partir da lista, ou toque rapidamente em **Adicionar destinatário** para adicionar um destinatário que não esteja na lista.
- 5 Edite a mensagem e toque rapidamente em **Enviar**.



### Eliminar uma mensagem

- 1 A partir do Ecrã inicial, toque rapidamente em  e, em seguida, toque rapidamente em **Mensagens**.
- 2 Toque rapidamente na conversa pretendida.
- 3 Toque sem soltar na mensagem que pretende eliminar e, em seguida, toque rapidamente em **Eliminar mensagem > Sim**.



### Para eliminar conversas

- 1 A partir do Ecrã inicial, toque rapidamente em  e, em seguida, toque rapidamente em **Mensagens**.
- 2 Pressione  e, em seguida, toque rapidamente em **Eliminar conversas**.
- 3 Marque as caixas de verificação das conversas que pretende eliminar e, em seguida, toque rapidamente em **Eliminar**.

### Guardar o número de um remetente num contacto

- 1 A partir do Ecrã inicial, toque rapidamente em  e, em seguida, toque rapidamente em **Mensagens**.
- 2 Toque rapidamente numa conversa.
- 3 Toque rapidamente no número do remetente, na parte superior do ecrã.
- 4 Toque rapidamente em .
- 5 Selecciona um contacto existente ou toque rapidamente em  se pretender criar um novo contacto.
- 6 Edite as informações do contacto e toque rapidamente em **Concluído**.

### Ligar ao remetente de uma mensagem



- 1 A partir do Ecrã inicial, toque em  e, em seguida, toque em **Mensagens**.
- 2 Toque numa conversa.
- 3 Toque no nome ou número do destinatário na parte superior do ecrã.
- 4 Se o destinatário estiver guardado nos contactos, toque no número de telefone para o qual pretende ligar. Se não tiver o destinatário guardado nos contactos, toque em .

### Para guardar um ficheiro contido numa mensagem que receber



- 1 A partir do Ecrã inicial, toque rapidamente em  e, em seguida, toque rapidamente em **Mensagens**.
- 2 Toque rapidamente na conversa pretendida.
- 3 Se a mensagem ainda não tiver sido transferida, toque sem soltar na mensagem e, em seguida, toque rapidamente em **Transferir mensagem**.
- 4 Toque rapidamente sem soltar o ficheiro que pretende guardar e, em seguida, seleccione a opção pretendida.

## Opções de mensagens SMS e MMS



### Para ver e editar as definições de notificação de mensagens

- 1 A partir do Ecrã inicial, toque em  e, em seguida, toque em **Mensagens**.
- 2 Pressione .
- 3 Para ver e editar as suas definições, toque em **Definições** e toque num chip e, em seguida, faça as alterações pretendidas.

### Para alterar as definições do aviso de entrega das mensagens enviadas

- 1 No Ecrã inicial, toque rapidamente em  e depois em **Mensagens**.
- 2 Pressione .
- 3 Toque rapidamente em **Definições** e depois toque rapidamente num cartão SIM.
- 4 Toque rapidamente em **Aviso de entrega** para activar ou desactivar o aviso de entrega.

### Ver mensagens guardadas no chip

- 1 A partir do Ecrã inicial, toque em  e, em seguida, toque em **Mensagens**.
- 2 Pressione  e, em seguida, toque rapidamente em **Definições**.
- 3 Toque num chip > **Mensagens SIM**.

## Google Talk™

Pode utilizar a aplicação de mensagens instantâneas Google Talk™ do telefone para conversar por chat com amigos que também utilizem esta aplicação.

### Para iniciar o Google Talk™

- 1 A partir do Ecrã inicial, toque rapidamente em .
- 2 Localize e toque rapidamente em **Google Talk**.

### Para responder a uma mensagem instantânea com o Google Talk

- 1 Quando alguém o contacta através do Google Talk,  aparece na barra de estado.
- 2 Arraste a barra de estado para baixo, toque rapidamente na mensagem e inicie a conversa.

# E-mail



## Introdução ao e-mail

Utilize a aplicação E-mail no telemóvel para enviar e receber mensagens de e-mail através da sua conta de e-mail normal ou da sua conta empresarial. Ou de ambas. O seu telemóvel é compatível com a gestão de várias contas de e-mail em simultâneo. Pode configurar estas contas para funcionarem através de uma caixa de mensagens recebidas combinada ou de caixas separadas. Tenha em conta que os e-mails que receber na sua conta Gmail™ podem ser acedidas no telemóvel a partir das aplicações E-mail e Gmail™.



- 💡 As suas mensagens de e-mail empresariais do Microsoft® Outlook® têm de estar armazenadas num servidor Microsoft® Exchange para poder utilizar a funcionalidade acima descrita. Consulte *Sincronizar os contactos, calendário e e-mails da empresa* na página 103 para obter mais informações.

## Utilizar contas de e-mail



### Configurar uma conta de e-mail no telemóvel

- 1 A partir do Ecrã inicial, toque rapidamente em .
  - 2 Localize e toque rapidamente em .
  - 3 Introduza o seu endereço de e-mail e a palavra-passe e, em seguida, toque rapidamente em **Seguinte**.
  - 4 Se não for possível transferir automaticamente as definições da conta de e-mail, conclua a configuração manualmente. Se for necessário, contacte o seu fornecedor de serviços de e-mail para obter definições detalhadas. Para configurar o e-mail empresarial no telemóvel, seleccione **Exchange Active Sync** como tipo de conta.
  - 5 Quando lhe for solicitado, introduza um nome facilmente identificável para a sua conta de e-mail. É este nome que aparece nos e-mails que enviar a partir desta conta. Quando concluir, toque rapidamente em **Seguinte**.
- 💡 É possível configurar mais do que uma conta de e-mail.



### Definir uma conta de e-mail como a sua conta predefinida

- 1 A partir do Ecrã inicial, toque rapidamente em .
  - 2 Localize e toque rapidamente em .
  - 3 Pressione  e, em seguida, toque rapidamente em **Definições**.
  - 4 Toque rapidamente na conta que pretende utilizar como a conta predefinida, para compor e enviar e-mails.
  - 5 Marque a caixa de verificação **Conta predefinida**. A caixa de entrada da conta predefinida é apresentada sempre que abrir a aplicação de e-mail.
- 💡 Se só tiver uma conta de e-mail, esta conta é automaticamente a conta predefinida.

### Adicionar uma conta de e-mail adicional ao telefone

- 1 A partir do Ecrã inicial, toque rapidamente em .
- 2 Localize e toque rapidamente em .
- 3 Pressione  e, em seguida, toque rapidamente em **Definições**.
- 4 Toque rapidamente em **Adicionar conta**.
- 5 Introduza o seu endereço de e-mail e a palavra-passe e, em seguida, toque rapidamente em **Seguinte**.
- 6 Se não for possível transferir automaticamente as definições da conta de e-mail, conclua a configuração manualmente. Se necessário, contacte o fornecedor de serviços de e-mail para obter definições detalhadas.
- 7 Quando lhe for solicitado, introduza um nome para a sua conta de e-mail, para que seja facilmente identificável. Esse nome será apresentado nos e-mails enviados a partir desta conta.
- 8 Quando concluir, toque rapidamente em **Seguinte**.

### Remover uma conta de e-mail do telefone

- 1 A partir do Ecrã inicial, toque rapidamente em .
- 2 Localize e toque rapidamente em .
- 3 Pressione  e, em seguida, toque rapidamente em **Definições**.
- 4 Toque rapidamente na conta que pretende remover.
- 5 Localize e toque rapidamente em **Remover conta > OK**.

### Gmail™ e outros serviços Google™

Se tiver uma conta Google™, pode utilizar a aplicação Gmail™ no telefone para ler, escrever e organizar mensagens de e-mail. Depois de ter configurado a conta Google™ para funcionar no telefone, também pode conversar com amigos utilizando a aplicação Google Talk™, sincronizar a aplicação de calendário do telefone com o Google Calendar™ e transferir aplicações e jogos a partir do Google Play™.

- ! Os serviços e as funcionalidades descritos neste capítulo podem não ser suportados em todos os países ou regiões, nem por todas as redes e/ou fornecedores de serviços em todas as áreas.

### Para configurar uma conta Google™ no telefone









- 1 A partir do Ecrã inicial, toque rapidamente em .
  - 2 Localize e toque rapidamente em **Definições > Contas e sincronização > Adicionar conta > Google**.
  - 3 Siga as instruções do assistente de registo para criar uma conta Google™ ou inicie sessão caso já possua uma conta. O telefone fica pronto a utilizar o Gmail™, Google Talk™ e o Google Calendar™.
- 💡 Também pode iniciar sessão ou criar uma conta Google™ a partir do guia de configuração quando ligar o telefone pela primeira vez. Ou então pode criar uma conta online em [www.google.com/accounts](http://www.google.com/accounts).

### Para abrir o aplicação Gmail™







- 1 A partir do Ecrã inicial, toque rapidamente em .
- 2 Localize e toque rapidamente em **Gmail**.

## Utilizar o e-mail



### Criar e enviar uma mensagem de e-mail

- 1 A partir do Ecrã inicial, toque em  e, em seguida, localize e toque em . É apresentada a caixa de entrada da sua conta de e-mail predefinida. Se pretender utilizar outra conta de e-mail que tenha configurado no telefone, toque na barra que contém  e, em seguida, seleccione a conta a partir da qual pretende enviar a mensagem.
- 2 Toque rapidamente em .
- 3 Toque rapidamente em **Para** e comece a introduzir o endereço do destinatário. Os resultados correspondentes são apresentados numa lista dinâmica. Toque rapidamente no resultado relevante ou continue a escrever o endereço de e-mail completo. Para adicionar mais destinatários, introduza uma vírgula ( , ) ou um ponto e vírgula ( ; ) e comece a introduzir outro nome. Para eliminar um número, toque rapidamente em .
- 4 Para seleccionar um endereço de e-mail guardado nos contactos, toque rapidamente em  e, em seguida, localize e seleccione a caixa de verificação junto a um campo de destinatário. Para adicionar mais do que um destinatário, seleccione as caixas de verificação dos destinatários pretendidos. Quando concluir, toque rapidamente em **Concluído**.
- 5 Toque rapidamente no campo de assunto e introduza o assunto do e-mail.
- 6 Para anexar um ficheiro, pressione  e, em seguida, toque rapidamente em **Anexar ficheiro**. Seleccione o tipo de ficheiro e, em seguida, toque rapidamente no ficheiro que pretende anexar a partir da lista apresentada.
- 7 Toque no campo de corpo de texto e introduza a sua mensagem SMS.
- 8 Para adicionar os campos Cc/Bcc, pressione  e, em seguida, toque rapidamente em **Adicionar Cc/Bcc**.
- 9 Para enviar a mensagem, toque em .

### Receber mensagens de e-mail

- 1 A partir do Ecrã inicial, toque rapidamente em .
  - 2 Localize e toque rapidamente em . É apresentada a caixa de entrada da sua conta de e-mail predefinida.
  - 3 Se pretender verificar outra conta de e-mail que tenha configurado no telefone, toque na barra que contém  e, em seguida, seleccione a conta que pretende verificar. Se pretender verificar todas as contas de e-mail em simultâneo, toque rapidamente na barra que contém  e, em seguida, toque rapidamente em **Vista combinada**.
  - 4 Para transferir novas mensagens, toque rapidamente em .
-  Se tiver configurado uma conta de e-mail empresarial, pode definir a frequência de verificação como **Automático (Envio)**.

### Ler mensagens de e-mail

- 1 A partir do Ecrã inicial, toque rapidamente em .
- 2 Localize e toque rapidamente em . É apresentada a caixa de entrada da sua conta de e-mail predefinida. Se pretender verificar outra conta de e-mail que tenha configurado no telefone, toque na barra que contém  e seleccione a conta que pretende verificar.
- 3 Na caixa de mensagens recebidas, desloque-se para cima ou para baixo e toque rapidamente no e-mail que pretende ler.
- 4 No campo de texto do corpo, afaste dois dedos ou aperte-os para aumentar ou diminuir o zoom.
- 5 Utilize as setas de avançar e recuar para ler a mensagem seguinte ou a mensagem anterior.

### Ver anexo de uma mensagem de e-mail

- 1 A partir do Ecrã inicial, toque rapidamente em
- 2 Localize e toque rapidamente em . É apresentada a caixa de entrada da sua conta de e-mail predefinida. Se pretender verificar outra conta de e-mail que tenha configurado no telefone, toque na barra que contém e, em seguida, seleccione a conta que pretende verificar.
- 3 Localize e toque rapidamente na mensagem pretendida na caixa de mensagens recebidas. Os e-mails com anexos são identificados por .
- 4 Toque rapidamente no separador do anexo no corpo do e-mail. Todos os anexos são apresentados numa lista.
- 5 Toque rapidamente em **Carregar** abaixo de um item de anexo.
- 6 Quando o anexo tiver sido transferido, toque rapidamente em **Abrir** ou **Guardar**.

### Guardar o endereço de e-mail de um remetente nos contactos

- 1 A partir do Ecrã inicial, toque rapidamente em
- 2 Localize e toque rapidamente em . É apresentada a caixa de entrada da sua conta de e-mail predefinida. Se pretender verificar outra conta de e-mail que tenha configurado no telefone, toque na barra que contém e, em seguida, seleccione a conta que pretende verificar.
- 3 Localize e toque rapidamente na mensagem pretendida na caixa de mensagens recebidas.
- 4 Toque rapidamente no nome do remetente.
- 5 Toque rapidamente em **OK** quando lhe for solicitado que adicione o nome aos contactos.
- 6 Seleccione um contacto existente ou toque rapidamente em **Criar novo contacto** se pretender criar um novo contacto.
- 7 Edite as informações do contacto e toque rapidamente em **Concluído**.

### Responder a uma mensagem de e-mail

- 1 A partir do Ecrã inicial, toque rapidamente em
- 2 Localize e toque rapidamente em . É apresentada a caixa de entrada da sua conta de e-mail predefinida. Se pretender verificar outra conta de e-mail que tenha configurado no telefone, toque na barra que contém e, em seguida, seleccione a conta que pretende verificar.
- 3 Localize e toque rapidamente na mensagem à qual pretende responder e, em seguida, toque rapidamente em
- 4 Para responder a todos, toque rapidamente em e, em seguida, toque rapidamente em **Responder a todos**.
- 5 Introduza a resposta e depois toque rapidamente em

### Reencaminhar uma mensagem de e-mail

- 1 A partir do Ecrã inicial, toque rapidamente em
- 2 Localize e toque rapidamente em . É apresentada a caixa de entrada da sua conta de e-mail predefinida. Se pretender verificar outra conta de e-mail que tenha configurado no telefone, toque na barra que contém e, em seguida, seleccione a conta que pretende verificar.
- 3 Localize e toque rapidamente na mensagem que pretende reencaminhar.
- 4 Toque rapidamente em e, em seguida, em **Reencaminhar**.
- 5 Toque **Para** e introduza o endereço do destinatário.
- 6 Introduza a mensagem e depois toque rapidamente em

### Eliminar uma mensagem de e-mail

- 1 A partir do Ecrã inicial, toque rapidamente em
- 2 Toque rapidamente em . É apresentada a caixa de entrada da sua conta de e-mail predefinida. Se pretender verificar outra conta de e-mail que tenha configurado no telefone, toque na barra que contém e, em seguida, seleccione a conta que pretende verificar.
- 3 Na caixa de mensagens recebidas, marque as caixas de verificação das mensagens que pretende eliminar e, em seguida, toque rapidamente em



### Marcar um e-mail lido como não lido

- 1 A partir do Ecrã inicial, toque rapidamente em
  - 2 Localize e toque rapidamente em . É apresentada a caixa de entrada da sua conta de e-mail predefinida. Se pretender verificar outra conta de e-mail que tenha configurado no telefone, toque na barra que contém e, em seguida, seleccione a conta que pretende verificar.
  - 3 Marque as caixas de verificação correspondentes aos dias pretendidos e, em seguida, toque rapidamente em .
- Para marcar um e-mail não lido como lido, seleccione a respectiva caixa de verificação e, em seguida, toque rapidamente em .

### Classificar um e-mail com estrelas

- 1 A partir do Ecrã inicial, toque rapidamente em .
  - 2 Localize e toque rapidamente em . É apresentada a caixa de entrada da sua conta de e-mail predefinida. Se pretender verificar outra conta de e-mail que tenha configurado no telefone, toque na barra que contém e, em seguida, seleccione a conta que pretende verificar.
  - 3 Seleccione a caixa de verificação do e-mail que pretende classificar com estrelas e, em seguida, toque rapidamente em .
- Para anular a classificação com estrelas de um e-mail, seleccione-o e, em seguida, toque rapidamente em .

### Ver todos os e-mails classificados com estrelas

- 1 A partir do Ecrã inicial, toque em e, em seguida, localize e toque em .
- 2 Toque rapidamente em e, em seguida, em **Marcado com estrela**. Os e-mails classificados com estrelas de todas as contas são apresentados numa lista.

### Gerir o e-mail por lotes

- 1 A partir do Ecrã inicial, toque em e, em seguida, localize e toque em . É apresentada a caixa de entrada da sua conta de e-mail predefinida. Se pretender verificar outra conta de e-mail que tenha configurado no telefone, toque na barra que contém e, em seguida, seleccione a conta que pretende verificar.
- 2 Seleccione as caixas de verificação dos e-mails que pretende seleccionar.
- 3 Quando terminar, toque rapidamente num dos ícones na barra de ferramentas para, por exemplo, mover os e-mails seleccionados para outra pasta.

### Ver todas as pastas de uma conta de e-mail

- 1 A partir do Ecrã inicial, toque em e, em seguida, localize e toque em . É apresentada a caixa de entrada da sua conta de e-mail predefinida. Se pretender verificar outra conta de e-mail que tenha configurado no telefone, toque na barra que contém e, em seguida, seleccione a conta que pretende verificar.
- 2 Toque rapidamente em para visualizar todas as pastas na conta.

### Para alterar a frequência de verificação da caixa de mensagens recebidas

- 1 A partir do Ecrã inicial, toque rapidamente em .
- 2 Localize e toque rapidamente em .
- 3 Pressione e, em seguida, toque rapidamente em **Definições**.
- 4 Se utiliza várias contas de e-mail, toque rapidamente na conta que pretende verificar.
- 5 Toque rapidamente em **Frequência de verif. caixa entrada** e seleccione uma opção.

# Leitor de música

## Acerca da música

Tire o máximo partido do seu leitor de música. Ouça e organize música, livros de áudio e podcasts que tenha transferido para o cartão de memória a partir de um computador, ou adquirido e transferido de lojas online.

Para aceder aos conteúdos facilmente no leitor de música, utilize a aplicação Media Go™. O Media Go™ ajuda a transferir conteúdos de música entre um computador e um telefone. Para mais informações, consulte *Ligação do telefone a um computador* na página 98.

## Descrição do leitor de música

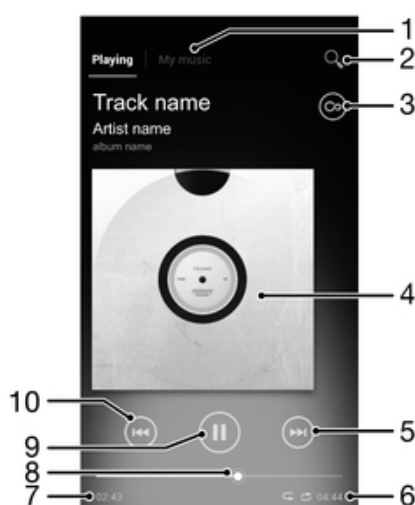

- 1 Procurar a música no cartão de memória
- 2 Pesquisar todas as faixas guardadas no armazenamento interno do telefone
- 3 Toque rapidamente no botão de infinito para localizar informação relacionada online e plug-ins no Google Play™
- 4 Imagens do álbum (se disponível)
- 5 Ir para a faixa seguinte na fila de reprodução actual ou avançar
- 6 Duração total da faixa
- 7 Tempo decorrido da faixa actual
- 8 Indicador de progresso – arraste o indicador ou toque rapidamente ao longo da linha, para avançar rápido ou retroceder
- 9 Botão Reproduzir/Pausa
- 10 Ir para a faixa anterior na fila de reprodução actual ou recuar



## Copiar ficheiros de multimédia para o cartão de memória

Copie todos os conteúdos de multimédia favoritos do computador para o telefone, e comece a utilizar todas as funcionalidades de entretenimento do telefone. É fácil transferir músicas, fotos, vídeos e outros ficheiros. Ligue o telefone a um computador com um cabo USB e utilize a aplicação de gestão de ficheiros do computador ou a aplicação Media Go™ para transferir os ficheiros.



Consulte *Ligação do telefone a um computador* na página 98 para obter informações mais gerais sobre como ligar o telefone a um computador e transferir ficheiros.

## Utilizar o leitor de música

### Reproduzir conteúdo de áudio

- 1 A partir do Ecrã inicial, toque em  e, em seguida, localize e toque em .
- 2 Toque rapidamente em **A MINHA MÚSICA** para abrir a biblioteca de música.
- 3 Selecciona uma categoria de música e procure a faixa que pretende abrir.
- 4 Toque numa faixa para a reproduzir.



### Para mudar de faixa

- Durante a reprodução de uma faixa, toque rapidamente em  ou em .
- Durante a reprodução de uma faixa, passe o dedo para a esquerda ou para a direita sobre as imagens do álbum.

### Colocar uma faixa em pausa

- No leitor de música, toque em .



### Fazer avançar e recuar faixas de música

- No leitor de música, toque sem soltar em  ou em .
- 💡 Pode também arrastar o marcador do indicador de progresso para a direita ou para a esquerda.

### Ajustar o volume de áudio

- Durante a reprodução de uma faixa no leitor de música, pressione a tecla de volume.

### Melhorar a qualidade do som com o equalizador

- 1 Quando o leitor de música estiver aberto, pressione .
- 2 Toque rapidamente em **Melhorias do som**.
- 3 Se pretender ajustar o som manualmente, arraste os botões da banda de frequência para cima ou para baixo. Se preferir ajustar o som automaticamente, toque rapidamente em  e seleccione um estilo.



### Para ligar o som envolvente

- 1 Quando o leitor de música estiver aberto, pressione .
- 2 Toque rapidamente em **Melhorias do som > ▼ > Mais > Som envolv. de auscult.**
- 3 Selecciona uma definição.
- 4 Toque rapidamente em **OK**.



### Para ver a fila de espera de reprodução actual

- Durante a reprodução de uma faixa no leitor de música, toque rapidamente nas imagens do álbum e, em seguida, toque rapidamente em .

### Minimizar o leitor de música

- Enquanto o leitor de música estiver em reprodução, pressione  para aceder ao ecrã anterior, ou pressione  para aceder ao Ecrã inicial. O leitor de música continua a reproduzir música em segundo plano.

### Regressar ao leitor de música quando este estiver a reproduzir em segundo plano

- 1 Durante a reprodução de uma faixa em segundo plano, arraste a barra de estado para baixo para abrir o painel de Notificação.
  - 2 Toque no título da faixa para abrir o leitor de música.
- 💡 Em alternativa, pode pressionar sem soltar em  e depois tocar rapidamente em  para voltar ao leitor de música.

### Eliminar uma faixa

- 1 Abra a biblioteca do leitor de música e procure a faixa que pretende eliminar.
- 2 Toque sem soltar no título da faixa e, em seguida, toque rapidamente em **Eliminar**.

💡 Também pode eliminar álbuns, utilizando este método.

### Partilhar uma faixa

- 1 Quando procurar as faixas na biblioteca do leitor de música, toque sem soltar num título de faixa.
- 2 Toque rapidamente em **Enviar**.
- 3 Selecciona um método de transferência disponível e siga as instruções apresentadas no ecrã.

💡 Também pode partilhar álbuns e listas de reprodução, utilizando este método.

! Poderá não conseguir copiar, enviar ou transferir itens protegidos por direitos de autor.

### Para recomendar uma faixa no Facebook™

- 1 Durante a reprodução de uma faixa no leitor de música, toque rapidamente nas imagens do álbum.
- 2 Toque rapidamente em  para mostrar que gosta da faixa no Facebook™. Se desejar, adicione um comentário no respectivo campo.
- 3 Toque rapidamente em **Partilhar** para enviar a faixa para o Facebook™. Se a faixa for recebida com sucesso, receberá uma mensagem de confirmação do Facebook™.

## Encontrar conteúdo de áudio relacionado

No leitor de música, pode encontrar conteúdo de áudio relacionado com o intérprete que esteja a ouvir tocando rapidamente no botão de infinito .

Pode igualmente procurar conteúdo de áudio relacionado com um determinado intérprete enquanto navega no leitor de música. O leitor de música procura e lista os seguintes tipos de resultados:

- Vídeos de música no YouTube™
- Informações sobre o intérprete na Wikipedia
- Letras de música no Google
- Vídeos de karaoke no YouTube™
- Pesquisas de extensões na Web
- Conteúdo do serviço Playnow™

### Procurar conteúdos relacionados utilizando o botão de infinito

- 1 Durante a reprodução de uma faixa no leitor de música, toque rapidamente em .

## Utilizar A minha música para organizar faixas

Toque rapidamente no separador **A minha música** no leitor de música, para obter uma visão geral de todas as faixas que tem guardadas no cartão de memória do telefone. Em **A minha música**, pode gerir os seus álbuns e listas de reprodução, criar atalhos e organizar as músicas por estado de espírito e ritmo.

## Descrição geral de A minha música



- 1 Retroceder a faixa de música actual
- 2 Imagem do intérprete em reprodução (se disponível)
- 3 Procurar músicas por intérprete
- 4 Categorizar música com os canais SensMe™
- 5 Gerir e editar música com Music Unlimited™
- 6 Procurar as listas de reprodução favoritas
- 7 Reunir hiperligações para músicas e conteúdos associados que tenha partilhado, juntamente com os seus amigos, através de serviços online
- 8 Procurar todas as listas de reprodução
- 9 Procurar áudio por faixa
- 10 Procurar por álbum

### Para adicionar uma faixa de música como atalho

- 1 No leitor de música, toque em **A MINHA MÚSICA**.
- 2 Toque rapidamente em , , ou e procure a faixa que pretende guardar como atalho.
- 3 Toque sem soltar no título da faixa.
- 4 Toque rapidamente em **Adicionar como atalho**. O atalho aparece agora na vista principal de A minha música.

### Reorganizar os atalhos

- 1 No leitor de música, toque em **A MINHA MÚSICA**.
- 2 Toque sem soltar num atalho até que seja ampliado e o telefone vibre e, em seguida, arraste o item para outro local.

### Eliminar um atalho

- 1 No leitor de música, toque em **A MINHA MÚSICA**.
- 2 Toque sem soltar num atalho até que seja ampliado e o telefone vibre e, em seguida, arraste o item para .

- ! Não é possível eliminar os seguintes separadores: **Faixas**, **Álbuns**, **Intérpretes**, **Listas de reprod.**, **Music Unlimited**, **Mús. de amigos** e **SensMe™ channels**.

### Para actualizar a sua música com as informações mais recentes



- 1 No leitor de música, toque rapidamente em **A MINHA MÚSICA** e, em seguida, pressione .
- 2 Toque rapidamente em **Transferir info. música > Iniciar**. O telefone pesquisa online e transfere as mais recentes imagens do álbum e informações sobre a música.

 A aplicação de canais SensMe™ é activada quando transfere informações sobre música.

### Categorizar música com os SensMe™ channels

A aplicação de canais SensMe™ ajuda a organizar a sua música de acordo com o estado de espírito e ritmo. SensMe™ agrupa todas as suas faixas em doze categorias, ou canais, para que possa seleccionar a música que corresponde ao seu estado de espírito ou mais adequada à hora do dia.



### Activar a aplicação SensMe™ channels

- 1 No leitor de música, toque em **A MINHA MÚSICA**.
  - 2 Pressione  e, em seguida, toque rapidamente em **Transferir info. música**.
-  Esta aplicação requer uma ligação de rede móvel ou Wi-Fi®.

### Reproduzir música aleatoriamente

Pode reproduzir as faixas das listas de reprodução de forma aleatória. Uma lista de reprodução pode ser, por exemplo, uma lista de reprodução criada por si ou um álbum.

### Reproduzir faixas de forma aleatória

- 1 No leitor de música, toque em **A MINHA MÚSICA**.
- 2 Toque rapidamente em  e navegue para um álbum ou toque rapidamente em  e procure uma lista de reprodução.
- 3 Abra o álbum ou a lista de reprodução tocando rapidamente no respectivo nome.
- 4 Toque rapidamente em  para ligar o **Modo aleatório**.

### Listas de reprodução

O leitor de música cria automaticamente listas de reprodução inteligentes no separador de listas de reprodução  situado na biblioteca do leitor de música. Também pode criar as suas próprias listas de reprodução a partir da música guardada no cartão de memória.

Adicionalmente, pode instalar a aplicação Media Go™ num computador e utilizá-la para copiar listas de reprodução do computador para o cartão de memória do telefone. Para obter mais informações, consulte *Ligação do telefone a um computador* na página 98.

### Para criar as suas próprias listas de reprodução

- 1 No leitor de música, toque em **A MINHA MÚSICA**.
- 2 Para adicionar um intérprete, álbum ou faixa a uma lista de reprodução, toque sem soltar no nome do intérprete ou no título do álbum ou da faixa.
- 3 No menu apresentado, toque rapidamente em **Adic. à lista de reprodução > Criar nova lista reprodução**.
- 4 Introduza um nome para a lista de reprodução e toque rapidamente em **OK**.

### Para adicionar faixas a uma lista de reprodução

- 1 Ao navegar na biblioteca do leitor de música, toque sem soltar no nome do intérprete ou no título do álbum ou da faixa que pretende adicionar.
- 2 Toque rapidamente em **Adic. à lista de reprodução**.
- 3 Toque rapidamente no nome da lista de reprodução a que pretende adicionar o intérprete, álbum ou faixa. O intérprete, o álbum ou a faixa são adicionados à lista de reprodução.

### Reproduzir as suas próprias listas de reprodução

- 1 No leitor de música, toque em **A MINHA MÚSICA**.
- 2 Toque rapidamente em .
- 3 Em **Listas de reprod.**, toque rapidamente numa lista de reprodução.
- 4 Toque numa faixa para a reproduzir.

### Para remover uma faixa de uma lista de reprodução

- 1 Numa lista de música, toque sem soltar no título da faixa que pretende eliminar.
- 2 Toque rapidamente em **Elim. da lista de reprodução**.

### Para eliminar uma lista de reprodução



- 1 No leitor de música, toque rapidamente em **A MINHA MÚSICA** e, em seguida, seleccione **Listas de reprod.**
- 2 Toque sem soltar na lista de reprodução que pretende eliminar.
- 3 Toque rapidamente em **Eliminar**.
- 4 Toque **Eliminar de novo** para confirmar.

! Não é possível eliminar as listas de reprodução predefinidas.

## Widget do leitor de música

O widget do leitor de música é uma aplicação em miniatura que fornece acesso directo ao leitor de música do Ecrã inicial. Tem de adicionar este widget ao Ecrã inicial antes de poder utilizá-lo.



### Para adicionar o widget do leitor de música ao ecrã inicial

- 1 A partir do Ecrã inicial, pressione .
- 2 Toque rapidamente em .
- 3 Localize e toque rapidamente em **Leitor de música**.

## Proteger a audição

Ouvir música do leitor de música ou de outros leitores multimédia demasiado alto ou durante períodos de tempo prolongados, pode danificar a audição, mesmo quando o volume se encontra num nível moderado. Para alertá-lo sobre esse tipo de riscos, é apresentada uma advertência sobre o nível de volume quando este está demasiado alto e se o leitor de música for utilizado durante mais de 20 horas.

### Para desligar a advertência do nível de volume

- Quando aparecer , toque rapidamente em **OK** para ignorar a advertência.
-  Sempre que o telefone é reiniciado, o volume é definido automaticamente para um nível moderado.

## Tecnologia TrackID

### Identificar música com a tecnologia TrackID

Utilize o serviço de reconhecimento de música TrackID™ para identificar uma faixa de música que estiver a ouvir. Basta gravar uma pequena amostra da música e obterá, em alguns segundos, informações sobre o intérprete, título e álbum. Pode adquirir faixas identificadas por TrackID™ e pode ver nas tabelas de TrackID o que os

utilizadores de TrackID de todo o mundo estão a procurar. Para obter os melhores resultados, utilize a tecnologia TrackID™ numa zona tranquila.

- ! A aplicação TrackID™ e o serviço TrackID™ não são suportados em todos os países/regiões, nem por todas as redes e/ou operadores em todas as áreas.

#### Para abrir a aplicação TrackID™

- 1 No Ecrã inicial, toque rapidamente .
- 2 Localize e toque rapidamente em TrackID™.

- 💡 Também pode utilizar o widget TrackID™ para abrir a aplicação TrackID™.

#### Procurar informações acerca das faixas utilizando TrackID™

- 1 Depois de abrir a aplicação TrackID™ vire o telefone na direcção da origem da música.
- 2 Toque rapidamente em . Se a faixa for reconhecida pelo serviço TrackID™, os resultados aparecem no ecrã.

- 💡 Para regressar ao ecrã inicial do TrackID™, pressione .

#### Para ver tabelas do TrackID™

- 1 Quando a aplicação TrackID™ estiver aberta, toque rapidamente em Tabelas. Quando vê um gráfico pela primeira vez, este está configurado para a sua própria região.
- 2 Para ver gráficos das pesquisas mais populares noutras regiões, toque rapidamente em  > Regiões.
- 3 Seleccione um país ou região.

#### Utilizar os resultados da tecnologia TrackID™

Controle informações apresentadas quando a aplicação TrackID™ reconhece uma faixa. Pode optar por adquirir a faixa ou partilhá-la utilizando o e-mail ou SMS. Também pode obter informações sobre o intérprete da faixa.

#### Para comprar uma faixa utilizando a tecnologia TrackID™

- 1 Quando a aplicação TrackID™ abrir, toque no título de uma faixa.
  - 2 No ecrã de informações sobre a faixa, toque rapidamente em Transferir.
  - 3 Siga as instruções apresentadas no telefone para concluir a compra.
- ! A funcionalidade de compra de faixas poderá não ser suportada em todos os países/regiões, nem por todas as redes e/ou fornecedores de serviços em todas as áreas.

#### Para partilhar uma faixa utilizando e-mail ou SMS

- 1 Quando a aplicação TrackID™ abrir, toque no título de uma faixa.
- 2 Toque rapidamente em Partilhar e seleccione um método de partilha.
- 3 Siga as instruções apresentadas no telefone para concluir o procedimento.

#### Para ver informações sobre o intérprete de uma faixa

- 1 Quando a aplicação TrackID™ abrir, toque no título de uma faixa.
- 2 Toque rapidamente em Inf. intérprete.

#### Eliminar uma faixa do histórico de faixas

- 1 Quando a aplicação TrackID™ estiver aberta, toque rapidamente em Histórico.
- 2 Toque no título de uma faixa e, em seguida, toque em Eliminar.
- 3 Toque rapidamente em Sim.





## Serviço PlayNow™

### Acerca do serviço PlayNow™

Pode utilizar o serviço PlayNow™ para transferir aplicações, música, jogos, toques e padrões de fundo. O serviço PlayNow™ disponibiliza transferências gratuitas e não gratuitas. Tenha em conta que as opções de pagamento das aplicações não gratuitas podem variar em função do país.

- ⚡ O serviço PlayNow™ não está disponível em todos os países.

### Para iniciar o PlayNow™

- 1 A partir do Ecrã inicial, toque rapidamente em .
- 2 Localize e toque rapidamente em .

### Antes de transferir conteúdos

Antes de transferir, certifique-se de que tem ligação à Internet. Também pode necessitar de ter um cartão de memória inserido no seu telefone para transferir conteúdos.

- ! Ao transferir conteúdos para o seu telefone, poderá ser cobrado pelo volume de dados transferidos. Contacte o seu operador para obter informações sobre os preços de transferências de dados no seu país.

### Para transferir um item PlayNow para o telefone

- 1 A partir do Ecrã inicial, toque rapidamente em .
- 2 Localize e toque rapidamente em **PlayNow™**.
- 3 Localize um item que pretenda transferir procurando por categoria ou utilizando a função de procura.
- 4 Toque rapidamente no item para ver os respectivos detalhes.
- 5 Clique em "Buy now!" (Comprar agora) para iniciar o processo de compra. Depois de validada a compra, pode começar a transferir o conteúdo.



# rádio FM

## Acerca do rádio FM

O rádio FM do telemóvel funciona como qualquer rádio FM. Por exemplo, pode procurar e ouvir estações de rádio FM e guardá-las como favoritos. Tem de ligar um auricular ou auscultadores com fios ao telemóvel antes de poder utilizar o rádio. Isto deve-se ao facto de o auricular ou os auscultadores funcionarem como uma antena. Depois de ligar um destes dispositivos, se desejar, pode mudar o som do rádio para o altifalante do telemóvel.

- ! Ao abrir o rádio FM, os canais disponíveis são apresentados automaticamente. Se um canal possuir informação de Sistemas de Dados por Rádio, esta aparece alguns segundos depois de começar a ouvir o canal.

## Para iniciar o rádio FM

- 1 Ligue um auricular ou auscultadores ao telefone.
  - 2 A partir do Ecrã inicial, toque rapidamente no .
  - 3 Localize e toque rapidamente em **Rádio FM** . Os canais disponíveis aparecem à medida que se desloca pela banda de frequência.
- ! Ao abrir o rádio FM, os canais disponíveis são apresentados automaticamente. Se um canal possuir informação de Sistemas de Dados por Rádio, esta aparece alguns segundos depois de começar a ouvir o canal.

## Deslocar-se entre canais de rádio

Pode deslocar-se entre canais de rádio numa banda de frequência da seguinte forma:

- Tocando levemente nas setas para cima e para baixo.
- Arrastando.
- Tocando rapidamente num canal ou na informação RDS (identificação da estação), se estiver disponível.

## Descrição geral da rádio FM

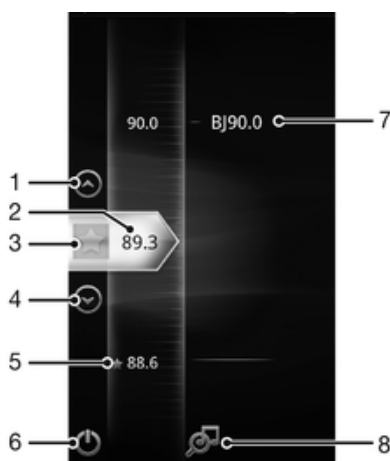

- 1 Deslocar-se para cima para o favorito anterior (disponível quando existem favoritos guardados)
- 2 A frequência sintonizada
- 3 Guardar ou retirar um canal dos favoritos
- 4 Deslocar-se para baixo para o favorito seguinte (disponível quando existem favoritos guardados)
- 5 Um canal guardado como favorito
- 6 Tecla ligar/desligar o rádio

7 Informação RDS (Radio Data System – Sistemas de Dados por Rádio) – não disponível em todos os países/regiões

8 Abrir a aplicação TrackID™

## Utilizar canais de rádio favoritos

Pode guardar os canais de rádio que ouve com mais frequência como favoritos. Através dos favoritos, pode rapidamente regressar a um canal de rádio.

### Guardar um canal como favorito

- 1 Quando o rádio estiver aberto, navegue para o canal que pretende guardar como favorito.
- 2 Toque rapidamente em ★.

### Retirar um canal dos favoritos

- 1 Quando o rádio estiver aberto, navegue para o canal que pretende retirar dos favoritos.
- 2 Toque rapidamente em ☆.

### Deslocar-se entre canais favoritos

- Quando o rádio estiver aberto, toque rapidamente em ⏪ ou em ⏩.
- ! Para se poder deslocar entre canais favoritos, tem de guardar, pelo menos, dois canais como favoritos.

## Efectuar uma nova procura de canais de rádio

Se mudou de localização ou se a recepção na sua localização actual melhorou, pode iniciar uma nova procura de canais de rádio.

- ! Os favoritos guardados não são afectados por uma nova procura.

### Para iniciar uma nova procura de canais de rádio

- 1 Quando o rádio estiver aberto, pressione ⏸.
- 2 Toque rapidamente em **Pesquisar canais**. O rádio efectua a procura em toda a banda de frequência e todos os canais disponíveis são apresentados.

## Definições de som

### Alternar entre o altifalante e o dispositivo mãos livres

Pode optar por ouvir rádio através de um dispositivo mãos livres portátil, de auscultadores ou do altifalante do telefone.



### Alternar entre o altifalante e o dispositivo mãos livres

- 1 Quando o rádio estiver aberto, pressione ⏸.
- 2 Toque rapidamente em **Reprod. no altifalante**.
- 3 Para reproduzir novamente o som através de auscultadores ou de um dispositivo mãos livres portátil, pressione ⏸ e toque rapidamente em **Reprod. mãos livres**.

## Identificar faixas de rádio utilizando TrackID™

Utilize a tecnologia TrackID™ para identificar faixas de música à medida que são reproduzidas no rádio FM do telefone.

### Para identificar uma música no rádio FM utilizando TrackID™

- 1 Enquanto a música estiver em reprodução no rádio FM do telefone, toque rapidamente em .
  - 2 É apresentado um indicador de progresso enquanto a aplicação TrackID™ regista uma amostra da música. Se for bem sucedida, é mostrada uma faixa como resultado, ou uma lista de possíveis faixas.
  - 3 Pressione  para voltar ao rádio FM.
- ! A aplicação TrackID™ e o serviço TrackID™ não são suportados em todos os países/regiões, nem por todas as redes e/ou operadores em todas as áreas.

# Câmara

## Acerca da câmara

Com a câmara do telemóvel, pode tirar fotografias 2D normais. Envie as suas fotografias e vídeos para amigos como mensagens MMS ou carregue-os para um serviço Web. O telemóvel também tem uma câmara frontal, útil para auto-retratos.

## Descrição geral dos controlos da câmara

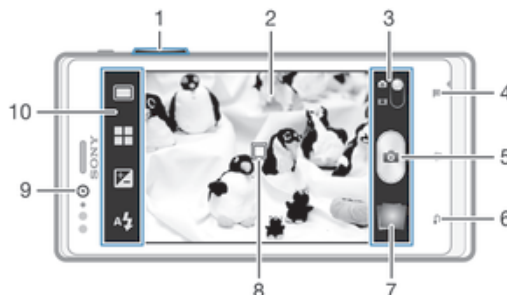

- 1 Ampliar ou reduzir
- 2 Ecrã da câmara principal
- 3 Permite alternar entre a câmara fotográfica e a câmara de vídeo
- 4 Permite visualizar todas as definições
- 5 Tirar fotografias ou gravar vídeos
- 6 Permite retroceder um passo ou sair da câmara
- 7 Ver fotografias e vídeos
- 8 Focagem automática
- 9 Câmara frontal
- 10 Ícones das definições da câmara

## Sugestões de utilização da câmara

### Regra dos terços

Não coloque o objecto no centro da moldura. Ao colocá-lo a um terço da moldura, obterá um melhor resultado.

### Mantenha a câmara estável

Evite as fotografias desfocadas mantendo a câmara estável. Tente estabilizar a mão encostando-a a um objecto sólido.

### Aproxime-se

Ao aproximar-se o mais possível do que vai fotografar, poderá preencher o visor da câmara com o objecto.

### Tenha em conta a diversidade

Considere ângulos diferentes e desloque-se na direcção do objecto. Tire algumas fotografias com orientação vertical. Experimente diferentes posições.

### Utilize um fundo simples

Um fundo simples ajuda a realçar o objecto a fotografar.



### Mantenha a lente limpa

Os telemóveis são utilizados em todo o tipo de condições atmosféricas e locais, sendo transportados no bolso e na carteira. Esta situação contribui para que a lente da câmara fique suja e coberta de dedadas. Utilize um pano suave para limpar a lente.

## Tirar fotografias com a câmara fotográfica

Existem duas formas de tirar fotografias com a câmara fotográfica. Pode tocar rapidamente no botão da câmara no ecrã ou tocar num ponto no ecrã.





### Abriu a câmara

- A partir do ecrã inicial, toque rapidamente em  e, em seguida, localize e toque rapidamente em .



### Fechar a câmara

- Pressione  no ecrã da câmara principal.

### Para tirar uma fotografia com um toque no botão no ecrã

- 1 Active a câmara.
- 2 Se a câmara fotográfica não estiver seleccionada, arraste  para .
- 3 Para visualizar todas as definições, pressione .
- 4 Toque rapidamente em **Método de captura** e seleccione a opção **Botão no ecrã** caso não esteja já seleccionada.
- 5 Aponte a câmara na direcção do objecto a fotografar.
- 6 Toque rapidamente no botão no ecrã . A fotografia será tirada assim que soltar o dedo.

### Tirar um auto-retrato utilizando a câmara frontal

- 1 Active a câmara.
- 2 Se a câmara fotográfica não estiver seleccionada, arraste  para .
- 3 Toque rapidamente no ícone no canto superior esquerdo do ecrã e, em seguida, seleccione **Câmara dianteira**.
- 4 Para visualizar todas as definições, pressione .
- 5 Para tirar uma fotografia, toque rapidamente no ecrã. A fotografia será tirada assim que soltar o dedo.

### Utilizar a função de zoom

- Quando a câmara estiver aberta, pressione a tecla de volume para cima ou para baixo para aumentar ou diminuir o zoom.
- ! O zoom não está disponível em todas as resoluções de imagem.

### Utilizar o flash da câmara fotográfica

- 1 Quando a câmara estiver aberta, pressione .
- 2 Toque rapidamente em **Flash** e seleccione a definição de flash pretendida.
- 3 Tire a fotografia.

### Para ver os seus vídeos e fotografias



- 1 Abra a câmara e toque rapidamente numa miniatura na parte inferior do ecrã, para abrir uma fotografia ou um vídeo.
  - 2 Toque levemente à esquerda ou à direita para ver as fotografias e vídeos. Os vídeos são identificados por .
- 💡 No passo 1, também pode tocar levemente nas miniaturas da direita para a esquerda e seleccionar a que pretende ver.

### Eliminar uma fotografia





- 1 Abra a fotografia que pretende eliminar.
- 2 Toque rapidamente em .

## Adicionar a posição geográfica às fotografias

Active a função georreferência para adicionar a localização geográfica aproximada (georreferência) às fotografias depois de as tirar. A localização geográfica é determinada através de redes sem fios (redes móveis ou Wi-Fi®) ou de tecnologia GPS.



Quando for apresentado  no ecrã da câmara, a função georreferência está activada mas a posição geográfica não foi encontrada. Quando for apresentado , a função georreferência está activada e a localização geográfica está disponível, pelo que é possível aplicar a função georreferência à fotografia. Quando não aparece nenhum destes dois símbolos, significa que a função georreferência está desactivada.

### Ligar a georreferência

- 1 Active a câmara.
- 2 Se a câmara fotográfica não estiver seleccionada, arraste  para .
- 3 Pressione  e, em seguida, toque rapidamente em **Georreferência > Ativar**.
- 4 Toque em OK para concordar activar o GPS e/ou redes sem fios.
- 5 Marque as opções que pretende seleccionar em **Serviços de localização**.
- 6 Após confirmar as definições, prima  para regressar ao ecrã da câmara.
- 7 Se  aparecer no ecrã da câmara, a localização está disponível e a fotografia pode ser georreferenciada. Caso contrário, verifique a ligação GPS e/ou a ligação de rede sem fios.

## Definições da câmara fotográfica

### Para ajustar as definições da câmara fotográfica

- 1 Active a câmara.
- 2 Se a câmara fotográfica não estiver seleccionada, arraste  para .
- 3 Toque rapidamente num dos ícones de definições no lado esquerdo do ecrã.
- 4 Para visualizar todas as definições, pressione .
- 5 Selecciona a definição que pretende ajustar e edite conforme pretender.

### Para personalizar o painel de definições da câmara fotográfica

- 1 Quando a câmara estiver aberta, pressione  para apresentar todas as definições.
- 2 Toque sem soltar na definição que deseja mover e arraste-a para a posição pretendida.

-  Se arrastar a definição para fora do painel de definições, a alteração é cancelada.

## Descrição geral das definições da câmara fotográfica

### Cenas

Utilize a funcionalidade Cenas para configurar rapidamente a câmara para situações comuns, utilizando as cenas pré-programadas. A câmara determina um número de definições que melhor se adequem à cena seleccionada, garantindo a obtenção da melhor fotografia possível.



#### Desativar

A funcionalidade Cenas está desativada e pode tirar fotografias manualmente.



#### Cena noturna

Utilize para tirar fotografias à noite ou em condições de luminosidade reduzida. Devido ao tempo de exposição prolongado, a câmara tem de ser segurada com firmeza para não se mover ou tem de ser colocada sobre uma superfície estável.



#### Desporto

Utilize para tirar fotografias de objetos em movimento rápido. O tempo de exposição curto minimiza a desfocagem provocada pelo movimento.

-  Esta definição está apenas disponível no modo de captura **Normal**.

## Valor de exposição







Determina a quantidade de luz da fotografia que pretende tirar. Um valor mais alto indica uma maior quantidade de luz.

! Esta definição está apenas disponível no modo de captura **Normal**.

## Equilíbrio de brancos



A função de equilíbrio de brancos ajusta o equilíbrio de cores de acordo com as condições de luminosidade.

-  **Automática**  
Ajusta o equilíbrio de cores automaticamente às condições de luminosidade.
-  **Incandescente**  
Ajusta o equilíbrio de cores para condições de iluminação quente, tal como sob lâmpadas.
-  **Fluorescente**  
Ajusta o equilíbrio de cores para uma iluminação fluorescente.
-  **Luz do dia**  
Ajusta o equilíbrio de cores para uma utilização no exterior cheio de sol.
-  **Nublado**  
Ajusta o equilíbrio de cores para um dia nublado.

! Esta definição está apenas disponível no modo de captura **Normal**.





## Autotemporizador.

Com o temporizador automático, poderá tirar fotografias sem segurar no telefone. Utilize esta função para tirar auto-retratos ou fotografias de grupo para conseguir incluir todos os presentes. Também pode utilizar o autotemporizador para evitar movimentos na câmara quando tira fotografias.

-  **Ligar (10 segundos)**  
Defina um intervalo de 10 segundos entre o momento em que toca no ecrã da câmara e o momento em que a fotografia é tirada.
-  **Ligar (2 segundos)**  
Defina um intervalo de 2 segundos entre o momento em que toca no ecrã da câmara e o momento em que a fotografia é tirada.
-  **Desativar**  
A fotografia é tirada assim que toca no ecrã da câmara.



## Georreferência

Permite inserir etiquetas nas fotografias com detalhes sobre o local onde foram tiradas.

-  **Ativar**  
Com a função de georreferência ativada, a localização geográfica aproximada é adicionada às fotografias depois de as tirar. Para utilizar a função de georreferência, tem de activar as funcionalidades de localização no menu **Definições**. Para adicionar uma georreferência à fotografia, a localização deve ser determinada antes de tirar a fotografia. A sua localização é determinada quando é apresentado o ícone  no ecrã da câmara. Quando o dispositivo está a determinar a sua posição, é apresentado o ícone .
-  **Desativar**  
Quando a georreferência está desativada, não pode ver o local onde tirou uma fotografia.

## Método de captura

Selecione o método utilizado para tirar fotografias.

-  **Botão no ecrã**  
Tire uma fotografia tocando no botão no ecrã da câmara. A fotografia será tirada assim que soltar o dedo.
-  **Captura por toque**



Identifique, com o dedo, uma área de focagem específica no ecrã da câmara. A fotografia será tirada assim que soltar o dedo. Isto só se aplica quando o modo de focagem está definido como focagem por toque.

## Gravar vídeos

### Gravar um vídeo com um toque no ecrã

- 1 Active a câmara.
- 2 Se a câmara de vídeo não estiver seleccionada, arraste para .
- 3 Para visualizar todas as definições, pressione .
- 4 Toque rapidamente em **Método de captura** > **Captura por toque** caso não esteja já seleccionada.
- 5 Toque no ecrã da câmara para iniciar a gravação.
- 6 Toque no ecrã da câmara para parar a gravação.

Faça os vídeos na orientação horizontal para conseguir os melhores resultados.

### Gravar um vídeo com um toque no botão no ecrã

- 1 Active a câmara.
- 2 Se a câmara de vídeo não estiver seleccionada, arraste para .
- 3 Para visualizar todas as definições, pressione .
- 4 Toque rapidamente em **Método de captura** e seleccione a opção **Botão no ecrã** caso não esteja já seleccionada.
- 5 Aponte a câmara na direcção do objecto a fotografar.
- 6 Toque rapidamente em para iniciar a gravação.
- 7 Toque rapidamente em para parar a gravação.

Faça os vídeos na orientação horizontal para conseguir os melhores resultados.

### Reproduzir vídeos gravados

- 1 Active a câmara.
- 2 Se a câmara de vídeo não estiver seleccionada, arraste para .
- 3 Toque rapidamente nas miniaturas na parte inferior do ecrã.
- 4 Toque levemente para a esquerda ou para a direita para procurar todas as fotografias e ficheiros de vídeo. Os vídeos são identificados por .
- 5 Toque rapidamente para reproduzir um vídeo.
- 6 Para parar a reprodução do vídeo, toque rapidamente em ou .

Também pode tocar levemente nas miniaturas da direita para a esquerda para encontrar o ficheiro que pretende reproduzir.

### Para eliminar um vídeo gravado

- 1 Procure o vídeo que pretende eliminar.
- 2 Toque rapidamente em .

## Definições da câmara de vídeo

### Para ajustar as definições da câmara de vídeo

- 1 Active a câmara.
- 2 Se a câmara de vídeo não estiver seleccionada, arraste para .
- 3 Toque rapidamente num dos ícones de definições no lado esquerdo do ecrã.
- 4 Para visualizar todas as definições, pressione .
- 5 Seleccione a definição que pretende ajustar e faça as alterações pretendidas.

## Para personalizar o painel de definições da câmara de vídeo

- 1 Quando a câmara de vídeo estiver aberta, pressione para apresentar todas as definições.
  - 2 Toque sem soltar na definição que deseja mover e arraste-a para a posição pretendida.
- Se arrastar a definição para fora do painel de definições, a alteração é cancelada.

## Descrição geral das definições da câmara de vídeo

### Cenas

A funcionalidade Cenas ajuda-o a configurar rapidamente a câmara para situações comuns, utilizando as cenas pré-programadas. A câmara determina um número de definições que melhor se adequem à cena selecionada, garantindo a obtenção do melhor vídeo possível.

- Desativar**  
A funcionalidade Cenas está desativada e pode fazer vídeos manualmente.
- Cena noturna**  
Quando está ativado, aumenta a sensibilidade à luz. Utilize em ambientes de luminosidade reduzida. Os vídeos de objetos em movimento rápido poderão ficar desfocados. Mantenha a mão firme ou utilize um suporte. Desligue o modo noturno quando as condições de luminosidade forem boas, para melhorar a qualidade do vídeo.
- Desporto**  
Utilize para gravar vídeos de objetos em movimento rápido. O tempo de exposição curto minimiza a desfocagem provocada pelo movimento.

### Valor de exposição

- Esta definição permite determinar a quantidade de luz presente na imagem que captura. Um valor mais alto indica uma maior quantidade de luz.

### Equilíbrio de brancos

A função de equilíbrio de brancos ajusta o equilíbrio de cores de acordo com as condições de luminosidade.

- Automática**  
Ajusta o equilíbrio de cores automaticamente às condições de luminosidade.
- Incandescente**  
Ajusta o equilíbrio de cores para condições de iluminação quente, tal como sob lâmpadas.
- Fluorescente**  
Ajusta o equilíbrio de cores para uma iluminação fluorescente.
- Luz do dia**  
Ajusta o equilíbrio de cores para uma utilização no exterior cheio de sol.
- Nublado**  
Ajusta o equilíbrio de cores para um dia nublado.

### Autotemporizador

Com o temporizador automático, poderá gravar um vídeo sem segurar no telefone. Utilize esta função ao gravar vídeos de grupo para conseguir incluir todos os presentes. Pode ainda utilizar o temporizador automático para manter a câmara fixa ao gravar vídeos.

- Ligar (10 segundos)**  
Defina um intervalo de 10 segundos entre o momento em que toca no ecrã da câmara e o momento em que o vídeo começa a ser gravado.
- Ligar (2 segundos)**

Defina um intervalo de 2 segundos entre o momento em que toca no ecrã da câmara e o momento em que o vídeo começa a ser gravado.



**Desativar**

O vídeo começa a ser gravado assim que pressiona o ecrã da câmara.

## Método de captura

Selecione o método que utiliza para gravar um vídeo.



**Botão no ecrã**

Grave um vídeo utilizando o botão no ecrã da câmara.



**Captura por toque**

Identifique, com o dedo, uma área de focagem específica no ecrã da câmara.

## Microfone

Permite selecionar a gravação do som ambiente ao gravar vídeos.

## Som do obturador

Escolha entre ligar ou desligar o som do obturador quando grava um vídeo.

# Álbum

## Ver fotografias e vídeos no Álbum

Utilize o Álbum para ver as fotografias e reproduzir os vídeos capturados com a câmara do telefone, ou para ver conteúdos semelhantes que tenha transferido ou copiado para o cartão de memória. Pode adicionar georreferências às suas fotografias e vídeos, para depois os ver num mapa do mundo. No Álbum, também pode ver as fotografias e os vídeos que tenha carregado num serviço online como, por exemplo, um álbum Web Picasa™ ou no Facebook™.

A partir do Álbum, também pode partilhar as suas fotografias e vídeos favoritos com amigos, através da tecnologia sem fios Bluetooth™, por e-mail, mensagem ou vários serviços online. Pode também fazer edições básicas nas fotografias e defini-las como padrão de fundo ou associá-las a contactos. Para obter mais informações, consulte *Ligação do telefone a um computador* na página 98.

## Descrição dos separadores de Álbum

Estes são os separadores disponíveis no Álbum:

- **Imagens** – veja todas as fotografias e vídeos guardados no cartão de memória.
- **Mapas** – veja as suas fotografias e clips de vídeo georreferenciados num mapa do mundo.
- **Online** – veja os seus álbuns online.

### Para abrir a aplicação Álbum

- 1 A partir do Ecrã inicial, toque rapidamente em .
- 2 Localize e toque rapidamente em **Álbum**.

-  Se a orientação do ecrã não mudar automaticamente ao rodar o telefone para os lados, marque a caixa de verificação **Rodar ecrã automaticamente** em **Definições > Visor**.

## Ver fotografias e vídeos guardados no telefone

Na vista de grelha do separador **Imagens** do Álbum, pode ver as miniaturas de fotografias e vídeos. Pode também ir para a vista em lista de todos os álbuns e localizar o conteúdo de cada pasta.

## Descrição do separador Imagens



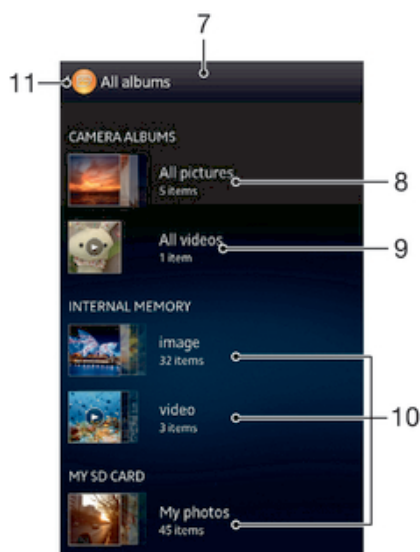

- 1 Vista de grelha das fotografias e vídeos.
- 2 Número total de fotografias e vídeos.

- 3 A data e o número de itens contidos no grupo abaixo.
- 4 Toque rapidamente numa fotografia ou vídeo para os ver.
- 5 Desloque-se para cima ou para baixo para ver o conteúdo.
- 6 Alternar para uma vista em lista de todas as pastas com imagens e vídeos guardados no telefone.







- 7 Vista em lista de todas as pastas com imagens e vídeos guardados no telefone.
- 8 Toque rapidamente para regressar à vista de grelha no separador **Imagens**.
- 9 O número de pastas que contêm imagens e vídeos.
- 10 Pasta que contém todas as fotografias tiradas com a câmara do telefone.
- 11 Pasta que contém todos os vídeos feitos com a câmara do telefone.
- 12 Todas as pastas que contêm imagens e/ou vídeos que tenha transferido ou copiado para o telefone.

### Para ver fotografias e vídeos na vista em grelha

- 1 A partir do Ecrã inicial, toque rapidamente em .
  - 2 Localize e toque rapidamente em **Álbum**. Todas as fotografias e os vídeos são apresentados numa grelha ordenada cronologicamente. Os vídeos são indicados por .
  - 3 Toque rapidamente numa fotografia ou vídeo para os ver.
  - 4 Toque levemente à esquerda para ver a fotografia ou o vídeo. Toque levemente à direita para ver o vídeo ou fotografia anterior.
-  Se a orientação do ecrã não mudar automaticamente ao rodar o telefone para os lados, marque a caixa de verificação **Rodar ecrã automaticamente** em **Definições > Visor**.



### Para ver fotografias e vídeos na vista em lista

- 1 A partir do Ecrã inicial, toque rapidamente em .
  - 2 Localize e toque rapidamente em **Álbum > Imagens**.
  - 3 Toque rapidamente em . As pastas que contêm fotografias e vídeos registados com a câmara do telefone são apresentadas no topo. Todas as outras pastas com imagens e vídeos guardados no telefone são apresentadas por ordem alfabética.
  - 4 Toque rapidamente na pasta que pretende abrir. O conteúdo da pasta aparece disposto numa grelha ordenada cronologicamente. Os vídeos são indicados por .
  - 5 Toque rapidamente numa fotografia ou vídeo para os ver.
  - 6 Toque levemente à esquerda para ver a fotografia ou o vídeo. Toque levemente à direita para ver o vídeo ou fotografia anterior.
-  Se a orientação do ecrã não mudar automaticamente ao rodar o telefone para os lados, marque a caixa de verificação **Rodar ecrã automaticamente** em **Definições > Visor**.

### Para alterar o tamanho das miniaturas no Álbum

- Ao visualizar as miniaturas de fotografias e vídeos em álbum, afaste dois dedos para aumentar o zoom, ou junte dois dedos para diminuir o zoom.

### Para trabalhar com grupos de fotografias ou vídeos no Álbum

- 1 Quando estiver a ver as miniaturas de fotografias e vídeos no Álbum, pressione  e toque rapidamente em **Selecionar itens** para activar o modo de selecção.
  - 2 Toque rapidamente nos itens que pretende utilizar. Os itens seleccionados são indicados com uma moldura azul.
  - 3 Utilize as ferramentas da barra de ferramentas na parte superior do ecrã, para trabalhar com os itens seleccionados.
-  Para activar o modo de selecção, toque sem soltar num item até que a moldura fique azul. Em seguida, pode tocar rapidamente noutros itens para os seleccionar.

## Trabalhar com fotografias no Álbum

As fotografias do Álbum podem ser editadas. Por exemplo, pode recortar fotografias, associá-las a contactos ou utilizá-las como padrão de fundo.

### Fazer zoom numa fotografia

- Quando estiver a ver uma fotografia, toque rapidamente duas vezes no ecrã para aumentar o zoom. Volte a tocar rapidamente duas vezes para diminuir o zoom.
- Quando estiver a ver uma fotografia, afaste dois dedos para aumentar o zoom, ou junte dois dedos para diminuir o zoom.

### Para ver as suas fotografias numa apresentação

- 1 Quando estiver a ver uma fotografia, pressione  e toque rapidamente em **Apresentação** para iniciar a reprodução de todas as fotografias do álbum.
- 2 Toque rapidamente numa fotografia para terminar a apresentação.

### Para rodar uma fotografia

- 1 Quando estiver a visualizar uma fotografia, pressione .
- 2 Selecciona **Rodar para a esquerda** ou **Rodar para a direita**. A fotografia é guardada com a nova orientação.

### Recortar uma fotografia

- 1 Quando estiver a ver uma fotografia, pressione  e, em seguida, toque rapidamente em **Recortar**.
- 2 Para ajustar a moldura de recorte, toque continuamente na extremidade da moldura. Quando os quadrados desaparecerem das bordas, arraste para o interior ou para o exterior para redimensionar a moldura.
- 3 Para redimensionar simultaneamente todos os lados da moldura de recorte, toque sem soltar num dos quatro cantos para fazer desaparecer os quadrados das bordas e arraste o canto.
- 4 Para mover a moldura de recorte para outra área da fotografia, toque continuamente no interior da moldura e arraste-a para a posição pretendida.
- 5 Para guardar uma cópia da fotografia recortada, toque rapidamente em **Recortar**. A versão não recortada original permanece no cartão de memória do telefone.

### Utilizar uma fotografia como fotografia de um contacto

- 1 Quando estiver a ver uma fotografia, pressione  e, em seguida, toque rapidamente em **Utilizar como > Imagem do contacto**.
- 2 Selecciona o contacto ao qual pretende associar a fotografia.
- 3 Se necessário, recorte a fotografia.
- 4 Toque rapidamente em **Recortar**.

### Utilizar uma fotografia como padrão de fundo

- 1 Quando estiver a ver uma fotografia, pressione  e, em seguida, toque rapidamente em **Utilizar como > Padrão de fundo**.
- 2 Se necessário, recorte a fotografia.
- 3 Toque rapidamente em **Recortar**.

### Para editar uma fotografia

- Quando estiver a ver uma fotografia, pressione  e, em seguida, toque rapidamente em **Editar fotografia**.

### Partilhar uma fotografia

- 1 Quando estiver a ver uma fotografia, toque rapidamente no ecrã para fazer aparecer as barras de ferramentas e, em seguida, toque rapidamente em .
- 2 No menu apresentado, toque rapidamente na aplicação que pretende utilizar para partilhar a fotografia e, em seguida, siga os passos para a enviar.

### Para adicionar uma georreferência a uma fotografia

- 1 Quando estiver a ver uma fotografia, toque rapidamente no ecrã para fazer aparecer as barras de ferramentas e, em seguida, toque rapidamente em  para abrir o ecrã do mapa.
- 2 Localize e toque rapidamente no local desejado para colocar a fotografia no mapa.
- 3 Para ajustar o local da fotografia, toque rapidamente nesse local no mapa no ponto para onde pretende mover a fotografia.
- 4 Assim que terminar, toque rapidamente em **OK** para guardar a georreferência e regressar ao visualizador de fotografias.

- 💡 Quando uma fotografia tem uma georreferência,  aparece juntamente com a informação sobre o local. Pode tocar rapidamente neste ícone para ver a fotografia no mapa.

### Eliminar uma fotografia

- 1 Quando estiver a ver uma fotografia, toque rapidamente no ecrã para fazer aparecer as barras de ferramentas e, em seguida, toque rapidamente em .
- 2 Toque rapidamente em **OK**.

## Trabalhar com vídeos no Álbum

Utilize o Álbum para ver os vídeos que tenha gravado com a câmara, transferido ou copiado para o cartão de memória. Também pode partilhá-los com os seus amigos, ou carregá-los no YouTube™.

### Reproduzir um vídeo

- 1 Abra o separador **Imagens** no Álbum.
- 2 Utilizando a vista de grelha ou em lista, localize o vídeo que pretende abrir.
- 3 Toque rapidamente no vídeo para o reproduzir.
- 4 Se os controlos de reprodução não forem apresentados, toque rapidamente no ecrã para os visualizar. Para ocultar os controlos, volte a tocar rapidamente no ecrã.

### Colocar um vídeo em pausa

- 1 Quando um vídeo está a ser reproduzido, toque rapidamente no ecrã para visualizar os controlos.
- 2 Toque rapidamente em .

### Fazer avançar e recuar um vídeo

- 1 Quando um vídeo está a ser reproduzido, toque rapidamente no ecrã para visualizar os controlos.
- 2 Arraste o marcador da barra de progresso para a esquerda para recuar, ou para a direita para avançar.

### Ajustar o volume de um vídeo

- Pressione a tecla de volume.

### Para partilhar um vídeo

- 1 Durante a reprodução de um vídeo, pressione  e, em seguida, toque rapidamente em **Partilhar**.
  - 2 No menu apresentado, toque rapidamente na aplicação que pretende utilizar para partilhar o vídeo seleccionado e, em seguida, siga os passos relevantes para o enviar.
- ! Poderá não conseguir copiar, enviar ou transferir itens protegidos por direitos de autor. Adicionalmente, alguns itens podem não ser enviados se o tamanho do ficheiro for demasiado grande.

### Eliminar um vídeo

- 1 No Álbum, toque rapidamente no vídeo que pretende eliminar.
- 2 Toque sem soltar no vídeo para activar o modo de selecção. A moldura da miniatura do vídeo fica azul quando é seleccionada.
- 3 Toque rapidamente em  e, em seguida, em **OK**.

## Ver as suas fotografias num mapa

Se tiver a detecção de localização activada ao tirar fotografias, mais tarde poderá usar a informação recolhida. Por exemplo, pode ver as suas fotografias num mapa e mostrar aos seus amigos e família onde estava quando tirou a fotografia. Adicionar informações de localização é também denominado georreferência. Com a detecção de localização activada, pode optar por utilizar satélites GPS ou redes sem fios, ou ambos, para determinar a sua posição.



## Descrição do separador Mapas

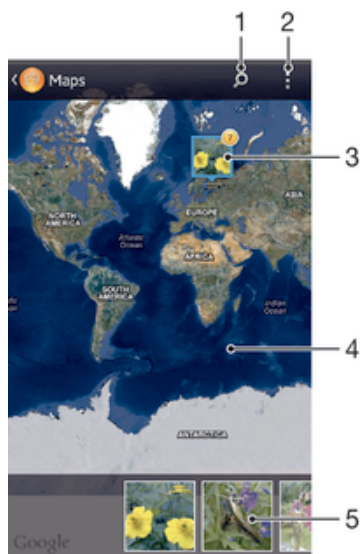





- 1 O número de fotografias e vídeos georreferenciados.
- 2 Toque rapidamente duas vezes para ampliar. Junte os dedos para reduzir. Arraste para ver as diversas partes do mapa.
- 3 Um grupo de fotografias e/ou vídeos com georreferência ao mesmo local.
- 4 Miniaturas do grupo seleccionado de fotografias e/ou vídeos. Toque rapidamente num item para vê-lo em ecrã completo.
- 5 Pesquisar um local no mapa.
- 6 Alternar para a vista de globo.

### Activar a detecção de localização

- 1 A partir do Ecrã inicial, toque rapidamente em .
- 2 Localize e toque rapidamente em **Definições > Serviços de localização**.
- 3 Marque as caixas de verificação **Satélites GPS** e/ou **Serviço de localização Google**.

### Para ver fotografias georreferenciadas num mapa no Álbum

- 1 A partir do Ecrã inicial, toque rapidamente em .
  - 2 Localize e toque rapidamente em **Álbum > Mapas**.
  - 3 Toque rapidamente numa fotografia para vê-la em ecrã completo.
  - 4 Se tiverem sido tiradas várias fotografias no mesmo local, só uma delas aparece no mapa. O número total de fotografias aparece no canto superior direito como, por exemplo, . Para ver estas fotografias, toque rapidamente na fotografia da capa e depois numa das miniaturas na parte inferior do ecrã.
-  Ao ver uma fotografia georreferenciada no visualizador, pode tocar no ecrã para fazer aparecer as barras de ferramentas e, depois, tocar rapidamente em  para ver a fotografia no mapa.

### Para adicionar uma georreferência ao ver o mapa no Álbum

- 1 Ao ver o mapa no Álbum, pressione  e, em seguida, toque rapidamente em **Adicionar georreferência**.
- 2 Localize e toque rapidamente na fotografia à qual pretende adicionar a georreferência.
- 3 Toque rapidamente no local desejado no mapa para definir a georreferência e, em seguida, toque rapidamente em **OK**.

### Para editar a georreferência de uma fotografia no Álbum

- 1 No Álbum, ao ver uma fotografia no mapa, toque nela sem soltar até que a moldura fique azul.
  - 2 Arraste a fotografia para o novo local.
- 💡 Também pode tocar rapidamente no local pretendido no mapa, em vez de arrastar.

### Para alterar a vista de mapa no Álbum

- Ao ver o mapa no Álbum, pressione  e, em seguida, seleccione Vista clássica ou Vista de satélite.

## Ver os seus álbuns online

No Álbum pode ver as fotografias e os vídeos que tiver carregado em serviços online, como o Picasa™ e o Facebook™. Veja os comentários dos seus amigos e adicione também os seus próprios comentários. Pode ainda recomendar ou "gostar" de uma fotografia ao ver os seus álbuns no Facebook™.

### Descrição do separador Online

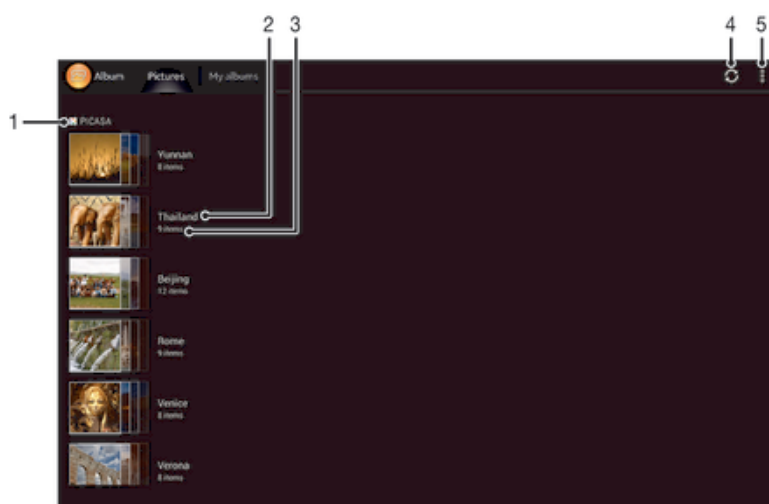

- 1 Número de álbuns online disponíveis.
- 2 Serviço online activo.
- 3 Nome de um álbum online.
- 4 Número de itens no álbum online.

### Para ver fotografias dos serviços online no Álbum

- 1 Certifique-se de que tem uma sessão iniciada no serviço online pretendido como, por exemplo, Facebook™.
- 2 A partir do Ecrã inicial, toque rapidamente em .
- 3 Localize e toque rapidamente em **Álbum > Online**. São apresentados todos os seus álbuns online disponíveis.
- 4 Toque rapidamente em qualquer álbum para ver o respectivo conteúdo e, em seguida, toque rapidamente numa fotografia do álbum.
- 5 No visualizador de fotografias, toque levemente à esquerda para ver a fotografia ou vídeo seguinte. Toque levemente à direita para ver o vídeo ou fotografia anterior.

### Para ver e adicionar comentários ao conteúdo de álbuns online

- 1 Ao ver uma fotografia de um álbum online, toque rapidamente no ecrã para fazer aparecer as barras de ferramentas e, em seguida, toque rapidamente em  para ver os comentários.
- 2 Para ver mais comentários, desloque-se para baixo no ecrã.
- 3 Para adicionar os seus próprios comentários, introduza-os na parte inferior do ecrã e, em seguida, toque rapidamente em **Publicar**.

### Para recomendar uma fotografia ou um vídeo no Facebook™

- Ao ver uma fotografia ou um vídeo de um dos seus álbuns do Facebook™, toque rapidamente no ecrã para fazer aparecer as barras de ferramentas e, em seguida, toque rapidamente em  para mostrar que "gosta" do item no Facebook™.

# Filmes



## Acerca da aplicação Filmes

Utilize a aplicação Filmes para reproduzir filmes e outros conteúdos de vídeo que tenha guardado no telemóvel. A aplicação Filmes também ajuda a obter posters, resumos e informações sobre o género e o realizador de cada filme. Pode igualmente reproduzir os seus filmes noutros dispositivos ligados à mesma rede.



- ! Os vídeos gravados com a câmara do telemóvel são apresentados na aplicação Álbum, e não em Filmes..

## Utilizar Filmes

### Para reproduzir clips de vídeo em Filmes

- 1 A partir do Ecrã inicial, toque rapidamente em .
- 2 Localize e toque rapidamente em **Filmes**. Todos os filmes são apresentados numa grelha.
- 3 Toque rapidamente no filme que pretende seleccionar e, em seguida, em  para o reproduzir.
- 4 Para visualizar ou ocultar os controlos, toque rapidamente no ecrã.
- 5 Para colocar o filme em pausa, toque rapidamente em .
- 6 Para rebobinar o filme, arraste o sinalizador da barra de progresso para a esquerda. Para avançar rápido o filme, arraste o sinalizador da barra de progresso para a direita.





### Para reproduzir um filme em ecrã completo

- 1 Quando um filme está a ser reproduzido, toque rapidamente no ecrã para visualizar os controlos.
- 2 Toque rapidamente em .
- 💡 Para reproduzir o filme com o tamanho original, toque rapidamente em .

### Para partilhar um filme

- 1 Durante a reprodução de um filme, pressione  e, em seguida, toque rapidamente em **Partilhar**.
- 2 No menu apresentado, toque rapidamente na aplicação que pretende utilizar para partilhar o vídeo seleccionado e, em seguida, siga os passos relevantes para o enviar.

### Para obter informações sobre um filme manualmente

- 1 A partir do Ecrã inicial, toque rapidamente em .
- 2 Localize e toque rapidamente em **Filmes**. Todos os filmes são apresentados numa grelha.
- 3 Pressione , em seguida, certifique-se de que a caixa de verificação **Modo online** está marcada e que o telefone tem uma ligação de dados.
- 4 Toque sem soltar no filme sobre o qual pretende obter informações e, em seguida, toque rapidamente em **Pesquisar informações** na lista que aparece.
- 5 No campo de pesquisa, introduza palavras-chave sobre o filme e toque rapidamente em . Todos os resultados são apresentados numa lista.
- 6 Toque rapidamente no resultado pretendido e, em seguida, toque rapidamente em **Concluído**. É dado início à transferência da informação.
- 7 Quando a transferência terminar, toque rapidamente no filme para ver a respectiva informação. Se a informação não estiver correcta, toque rapidamente em  para voltar a pesquisar.

- ! Podem aplicar-se custos de transmissão de dados.

### Para apagar a informação de um filme

- 1 A partir do Ecrã inicial, toque rapidamente em .
- 2 Localize e toque rapidamente em **Filmes**. Todos os filmes são apresentados numa grelha.
- 3 Toque sem soltar no filme pretendido e, em seguida, toque rapidamente em **Limpar informações** na lista que aparece.



# Browser

## Acerca do browser

Utilize o browser para visualizar e navegar em diferentes páginas Web, adicioná-las como marcadores e guardar páginas para visualização offline. Pode abrir até 16 janelas em simultâneo e alternar entre janelas com facilidade. Também pode solicitar a versão para PC de uma página Web, se não pretender visualizar a versão móvel.

Em diversos mercados, vem pré-instalada uma versão do browser Google™ Chrome para dispositivos Android™. Para obter mais informações, vá para [play.google.com/store/apps/details?id=com.android.chrome](http://play.google.com/store/apps/details?id=com.android.chrome).

### Abrir o browser

- 1 A partir do Ecrã inicial, toque rapidamente em .
- 2 Localize e toque rapidamente em .

## Procurar na Web

### Barra de pesquisa e de endereço

Utilize a barra de pesquisa e de endereço para navegar na Web.



- 1 Visualizar o progresso da transferência da página Web actual
  - 2 Introduzir uma palavra de pesquisa para procurar uma página Web ou introduzir o endereço de uma página Web para carregar uma página Web
  - 3 Cancelar a transferência da página Web actual
- 💡 Por vezes, a barra de pesquisa e de endereço não é apresentada após uma página Web ser transferida. Será novamente apresentada se tocar levemente no sentido descendente no ecrã.

### Ir para uma página Web

- 1 Toque rapidamente no campo de texto e pesquisa para activar o teclado.
- 2 Introduza um endereço Web.
- 3 Toque rapidamente em Ir.

### Procurar uma página Web

- 1 Toque rapidamente no campo de texto e pesquisa para activar o teclado.
- 2 Introduza uma palavra para procurar.
- 3 Toque rapidamente em Ir.

### Sair do browser

- Enquanto estiver a navegar, pressione .
- 💡 Quando abrir o browser novamente, mesmo após reiniciar o telefone, o browser é apresentado exactamente conforme foi apresentado antes de sair. Por exemplo, é aberto o mesmo número de janelas.

## Navegar em páginas Web

### Seleccionar uma ligação

- Para seleccionar uma ligação numa página Web, toque rapidamente na ligação. A ligação seleccionada fica realçada e a página Web começa a ser carregada após soltar o dedo.
- 💡 Se seleccionar uma ligação por equívoco antes de soltar o dedo, pode arrastar o dedo para fora da ligação para anular a respectiva selecção.

### Aceder à página anterior durante a navegação

- Pressione ↶.

### Ampliar ou reduzir uma página Web

Utilize um dos seguintes métodos para ampliar ou reduzir uma página Web:

- Toque rapidamente duas vezes na página Web para ampliar ou duas vezes de novo para reduzir.
- Toque numa área da página com dois dedos em simultâneo e afaste-os para ampliar ou aperte-os para reduzir.

### Carregar novamente a página Web actual

- Pressione ⌂ e, em seguida, toque rapidamente em **Atualizar**.

### Guardar uma página Web para visualização offline

- 1 Quando a página Web tiver sido carregada, pressione ⌂.
- 2 Toque rapidamente em **Guardar para leitura offline**. Em seguida, é direccionado para o separador **Páginas guardadas**, no qual pode visualizar todas as páginas Web guardadas.

- ! Se não estiver disponível um cartão de memória, não é possível guardar a página Web.

### Visualizar uma página Web guardada previamente

- 1 Quando o browser estiver aberto, toque levemente no sentido descendente no ecrã para que a barra de pesquisa e de endereço seja apresentada.
- 2 Toque rapidamente em 🔍 junto da barra de pesquisa e de endereço.
- 3 Toque rapidamente em 📄 e, em seguida, toque rapidamente no separador **Páginas guardadas**.
- 4 Localize e seleccione uma página Web que pretenda visualizar.

### Carregar a versão activa de uma página Web offline

- 1 Quando a página Web offline estiver aberta, pressione ⌂.
- 2 Toque rapidamente em **Transmitir em direto**.

### Solicitar a versão para PC de uma página Web



- 1 Ao procurar a página Web, pressione ⌂.
- 2 Toque rapidamente em **Pedir versão do site p/PC**.

- ! Quando tiver escolhido visualizar a versão para PC de uma página Web numa janela, quaisquer outras páginas Web visualizadas posteriormente na mesma janela também serão apresentadas nas versões de ambiente de trabalho. Toque rapidamente em **Pedir versão do site p/PC** novamente para voltar a alterar a definição.

### Partilhar uma ligação para a página Web actual

- 1 Enquanto estiver a navegar, pressione ⌂.
- 2 Toque rapidamente em **Partilhar página**.
- 3 Seleccione um método de transferência disponível e siga as instruções apresentadas no ecrã.

### Fechar uma janela do browser

- 1 Quando o browser estiver aberto, toque levemente no sentido descendente no ecrã para que a barra de pesquisa e de endereço seja apresentada.
- 2 Toque rapidamente em  junto da barra de pesquisa e de endereço. É apresentada uma lista de todas as janelas abertas.
- 3 Toque rapidamente em  na janela que pretende fechar ou toque levemente para a esquerda ou para a direita da janela do ecrã para fechá-la.

## Gerir marcadores



Os marcadores permitem-lhe aceder rapidamente aos seus favoritos e às páginas Web que visita com mais frequência. Pode adicionar marcadores directamente do browser do telefone. Além disso, pode sincronizar o browser do telefone com os marcadores do Google Chrome™ que tenha sincronizado com a sua conta Google através de um computador. Consulte *Sincronizar o browser com o Google™ Chrome* na página 102.

Dependendo do seu operador de rede, alguns marcadores podem estar pré-instalados no telefone.



### Marcar uma página Web

- 1 Enquanto estiver a visualizar uma página Web, pressione .
- 2 Toque rapidamente em **Guardar nos marcad..**
- 3 Se desejar, edite o marcador.
- 4 Quando terminar, toque em **OK**.



### Abrir um marcador

- 1 Com o browser aberto, toque levemente para baixo no ecrã para fazer aparecerem a barra de pesquisa e endereços.
- 2 Toque rapidamente em  junto da barra de pesquisa e endereços, e depois toque rapidamente em . Aparecem os nomes das contas que tiver sincronizado com o Google Chrome™. Os marcadores que tenha guardado directamente no telefone são listados na conta **Local**.
- 3 Para mostrar os marcadores de uma conta, toque rapidamente na mesma. São apresentados todos os marcadores da conta.
- 4 Para abrir um marcador, toque-lhe rapidamente.

### Editar um marcador



- 1 Quando o browser estiver aberto, toque levemente no sentido descendente no ecrã para que a barra de pesquisa e de endereço seja apresentada.
- 2 Toque rapidamente em  junto da barra de pesquisa e de endereço e, em seguida, toque rapidamente em .
- 3 Toque sem soltar num marcador.
- 4 No menu apresentado, toque rapidamente em **Editar marcador**.
- 5 Edite o marcador conforme pretender.
- 6 Quando terminar, toque em **OK**.

### Adicionar uma página Web marcada ao ecrã inicial



- 1 Quando o browser estiver aberto, toque levemente no sentido descendente no ecrã para que a barra de pesquisa e de endereço seja apresentada.
- 2 Toque rapidamente em  junto da barra de pesquisa e de endereço e, em seguida, toque rapidamente em .
- 3 Toque rapidamente sem soltar num marcador que pretenda adicionar ao Ecrã inicial.
- 4 No menu apresentado, toque rapidamente em **Adicionar atalho à página inicial**.



### Eliminar um marcador



- 1 Quando o browser estiver aberto, toque levemente no sentido descendente no ecrã para que a barra de pesquisa e de endereço seja apresentada.
- 2 Toque rapidamente em  junto da barra de pesquisa e de endereço e, em seguida, toque rapidamente em .
- 3 Toque sem soltar num marcador.
- 4 No menu apresentado, toque rapidamente em **Eliminar marcador** para eliminar o marcador seleccionado.

### Marcar uma página Web anteriormente visitada

- 1 Quando o browser estiver aberto, toque levemente no sentido descendente no ecrã para que a barra de pesquisa e de endereço seja apresentada.
- 2 Toque rapidamente em  junto da barra de pesquisa e de endereço e, em seguida, toque rapidamente em .
- 3 Toque rapidamente no separador **Histórico** e, em seguida, toque numa das setas para baixo para ver uma lista das páginas Web visitadas anteriormente.
- 4 Toque rapidamente em  junto à página Web que pretende adicionar como marcador.
- 5 Se pretender, edite informações mais detalhadas como, por exemplo, o nome e localização do marcador.
- 6 Quando terminar, toque em **OK**.

## Gerir texto e imagens

### Localizar texto numa página Web

- 1 Quando estiver a visualizar uma página Web, pressione .
- 2 Toque rapidamente em **Localizar na página**.
- 3 Introduza o texto de procura. Os caracteres correspondentes à pesquisa são realçados na página Web.
- 4 Toque rapidamente na seta para a esquerda ou para a direita para passar ao item correspondente anterior ou seguinte.
- 5 Toque rapidamente em  para fechar a barra de pesquisa.

### Copiar texto de uma página Web

- 1 Toque sem soltar parte do texto que pretende copiar até ficar realçado. Os separadores são apresentados no final de cada selecção. Arraste os separadores em conformidade para seleccionar todo o texto que pretende copiar.
  - 2 Toque rapidamente em  e, em seguida, em **Copiar**.
  - 3 Para colar o texto num e-mail, mensagem de texto ou mensagem multimédia, toque sem soltar no campo de texto da aplicação relevante e toque em **Colar** no menu apresentado.
- ! Se o texto que pretende copiar fizer parte de uma ligação para outra página Web, é apresentado um menu onde terá de tocar rapidamente em **Selecionar texto** antes de poder continuar.

### Guardar uma imagem de uma página Web



- 1 Na página Web activa, toque sem soltar na imagem pretendida até aparecer um menu.
  - 2 Toque rapidamente em **Guardar imagem**.
- ! Se não estiver disponível um cartão de memória, não é possível guardar a imagem.

## Várias janelas



O browser pode executar até 16 janelas diferentes ao mesmo tempo. O utilizador pode, por exemplo, iniciar sessão numa janela de correio na Web e ler as notícias do dia noutra janela. Pode facilmente alternar entre as janelas. Se pretender navegar na Web com maior privacidade, pode utilizar o separador incógnito para abrir uma janela

que não guarda quaisquer informações pessoais nem cookies, enquanto estiver ligado e a utilizá-la.

#### Abrir uma nova janela do browser

- 1 Quando o browser estiver aberto, toque levemente no sentido descendente no ecrã para que a barra de pesquisa e de endereço seja apresentada.
- 2 Toque rapidamente em  junto da barra de pesquisa e de endereço e, em seguida, toque rapidamente em .

#### Abrir uma janela incógnita

- 1 Quando o browser estiver aberto, toque levemente no sentido descendente no ecrã para que a barra de pesquisa e de endereço seja apresentada.
- 2 Toque rapidamente em  junto da barra de pesquisa e de endereço.
- 3 Pressione  e, em seguida, toque rapidamente em **Novo sep. de nav. anónima**.

#### Para abrir uma hiperligação numa nova janela do browser

- 1 Toque sem soltar numa hiperligação até aparecer um menu.
- 2 Toque rapidamente em **Abrir em novo separador**.

#### Alternar entre janelas do browser

- 1 Quando o browser estiver aberto, toque levemente no sentido descendente no ecrã para que a barra de pesquisa e de endereço seja apresentada.
- 2 Toque rapidamente em  junto da barra de pesquisa e de endereço.
- 3 Desloque-se para cima e para baixo para navegar numa lista de todas as janelas abertas.
- 4 Toque rapidamente na janela para a qual pretende mudar.

## Transferências a partir da Web

Pode transferir aplicações e conteúdos quando navega na Web utilizando o browser do telefone. Normalmente, tem de tocar numa hiperligação de transferência referente ao ficheiro pretendido e a transferência é iniciada automaticamente.

#### Ver os ficheiros transferidos

- 1 Certifique-se de que inseriu um cartão de memória no telefone antes de visualizar quaisquer ficheiros transferidos anteriormente (para o cartão).
- 2 A partir do Ecrã inicial, toque rapidamente em .
- 3 Localize e toque rapidamente em **Transferências**.

#### Para cancelar uma transferência em curso

- 1 Quando o telefone começar a transferir um ficheiro, arraste para baixo a barra de estado e toque rapidamente no ficheiro a ser transferido.
- 2 Marque a caixa de verificação junto ao ficheiro cuja transferência pretende cancelar.
- 3 Toque rapidamente em .

## Definições do browser

Pode alterar as definições do browser e personalizar a vista do browser. Por exemplo, pode alterar o tamanho do texto apresentado em função das suas necessidades ou apagar a cache, cookies, histórico do browser e outros dados ligados a Web sites visitados.

#### Alterar as definições do browser

- 1 Quando o browser estiver aberto, pressione .
- 2 Toque rapidamente em **Definições**.

### Alterar o tamanho do texto nas páginas Web

- 1 Quando o browser estiver aberto, pressione .
- 2 Toque rapidamente em **Definições > Acessibilidade**.
- 3 Ajuste as definições de tamanho do texto conforme pretendido.

### Apagar a memória cache do telefone

- 1 Quando o browser estiver aberto, pressione .
- 2 Toque rapidamente em **Definições > Privacidade e segurança**.
- 3 Toque rapidamente em **Limpar cache** e, em seguida, toque rapidamente em **OK** para confirmar.

### Apagar os cookies do browser

- 1 Quando o browser estiver aberto, pressione .
- 2 Toque rapidamente em **Definições > Privacidade e segurança**.
- 3 Toque rapidamente em **Limpar dados de cookies** e, em seguida, toque rapidamente em **OK** para confirmar.

### Limpar o histórico do browser

- 1 Quando o browser estiver aberto, pressione .
- 2 Toque rapidamente em **Definições > Privacidade e segurança**.
- 3 Toque rapidamente em **Limpar histórico** e, em seguida, toque rapidamente em **OK** para confirmar.

## Ajustar páginas Web automaticamente

O browser inclui uma opção de ajuste automático que facilita a leitura de páginas Web grandes com muito texto e imagens como, por exemplo, páginas de notícias. Quando esta opção está activada, o browser reajusta automaticamente as imagens e as colunas de texto no ecrã ao tocar rapidamente duas vezes no ecrã imediatamente após fazer zoom com os dedos. Se o ajuste automático estiver desactivado, poderá ser necessário deslocar-se para os lados para ler a frase completa.

### Ajustar automaticamente páginas Web

- 1 Quando o browser estiver aberto, pressione .
- 2 Toque rapidamente em **Definições > Avançadas > Ajuste auto de páginas**.

## Preencher texto automaticamente

O preenchimento automático permite introduzir dados automaticamente como, por exemplo, nomes e moradas em vários formulários Web, de modo a não ser necessário introduzir informações idênticas repetidamente em páginas Web diferentes.



### Criar texto para preenchimento automático

- 1 Quando o browser estiver aberto, pressione .
- 2 Toque rapidamente em **Definições > Gerais**.
- 3 Marque a caixa de verificação **Preench. automático formulários** se não estiver já marcada.
- 4 Toque em **Texto de preenchimento automático** e, em seguida, introduza o texto que pretende utilizar para preenchimento automático em formulários Web, por exemplo, o seu nome e endereço.
- 5 Quando terminar, toque em **Guardar**.

## Definições de plug-in

Pode ajustar o modo como um plug-in funciona numa página Web. Por exemplo, pode activar plug-ins, de modo a obter um efeito visual ideal ao visualizar uma página Web. Em alternativa, para aumentar a velocidade de navegação, pode configurar o browser para executar plug-ins apenas a pedido ou pode desactivar os plug-ins completamente.

### Activar plug-ins a pedido

- 1 Quando o browser estiver aberto, pressione .
  - 2 Toque rapidamente em **Definições > Avançadas > Ativar plug-ins**.
  - 3 Marque a caixa de verificação **A pedido**.
-  Poderá ser necessário reiniciar o browser para que a definição entre em vigor.

# Conectividade

## Estabelecer ligação a redes sem fios





Pode aceder à Internet sem fios a partir do telefone utilizando a tecnologia Wi-Fi®. Desta forma, pode navegar na Web e ter acesso a preços mais económicos para chamadas e transmissão de dados.

Se a sua empresa tiver uma rede privada virtual (VPN), pode ligar-se a esta rede através do telefone. Pode utilizar uma rede VPN para aceder a intranets e a outros serviços internos da sua empresa.

### Wi-Fi®





Com a tecnologia Wi-Fi®, poderá aceder à Internet no telefone através de uma ligação sem fios. Para aceder à Internet através de uma ligação Wi-Fi®, primeiro é necessário procurar e estabelecer uma ligação a uma rede Wi-Fi® disponível. A potência do sinal da rede Wi-Fi® poderá diferir de acordo com a localização do telefone. A deslocação para um local mais próximo do ponto de acesso Wi-Fi® poderá aumentar a potência do sinal.

#### Activar Wi-Fi®

- 1 A partir do Ecrã inicial, toque rapidamente em .
- 2 Localize e toque rapidamente em **Definições**.
- 3 Toque rapidamente em  junto a **Wi-Fi**, de modo a que  seja alterado para . O telefone procura redes Wi-Fi® disponíveis.

! Poderão decorrer alguns segundos até que a rede Wi-Fi® fique activada.

#### Ligar a uma rede Wi-Fi®

- 1 A partir do Ecrã inicial, toque rapidamente em .
- 2 Localize e toque rapidamente em **Definições**.
- 3 Certifique-se de que a função Wi-Fi® está activada. Toque rapidamente em **Wi-Fi**.
- 4 As redes Wi-Fi® disponíveis são apresentadas em . As redes disponíveis podem ser redes abertas ou protegidas. As redes abertas são indicadas por  e as redes protegidas são indicadas por  junto ao nome da rede Wi-Fi®.
- 5 Toque rapidamente numa rede Wi-Fi® para se ligar a essa rede. Se estiver a tentar ligar a uma rede Wi-Fi® protegida, ser-lhe-á solicitada a introdução de uma palavra-passe. O ícone  será apresentado na barra de estado assim que estiver ligado à rede.

! O telefone memoriza as redes Wi-Fi® às quais estabelece ligações. Da próxima vez que estiver dentro do alcance de uma rede Wi-Fi® à qual se ligou anteriormente, o telefone estabelecerá automaticamente ligação à mesma.

💡 Em alguns locais, as redes Wi-Fi® abertas requerem que inicie sessão numa página Web para poder aceder à Internet. Contacte o seu administrador da rede Wi-Fi® relevante para obter mais informações.

#### Ligar a outra rede Wi-Fi®

- 1 A partir do Ecrã inicial, toque rapidamente em .
- 2 Localize e toque rapidamente em **Definições** > **Wi-Fi**. As redes Wi-Fi® detectadas são apresentadas.
- 3 Toque noutra rede Wi-Fi® para estabelecer ligação.

### Procurar redes Wi-Fi® manualmente

- 1 A partir do Ecrã inicial, toque rapidamente em .
- 2 Localize e toque rapidamente em **Definições > Wi-Fi**.
- 3 Toque rapidamente em **Procurar**. O telefone procura redes Wi-Fi® e apresenta as redes disponíveis numa lista.
- 4 Toque rapidamente numa rede Wi-Fi® na lista para estabelecer ligação à mesma.

### Para adicionar uma rede Wi-Fi® manualmente

- 1 A partir do Ecrã inicial, toque rapidamente em .
  - 2 Localize e toque rapidamente em **Definições > Wi-Fi**.
  - 3 Toque rapidamente em **Adicionar rede**.
  - 4 Introduza o **SSID da rede** da rede.
  - 5 Toque rapidamente no campo **Segurança** para seleccionar um tipo de segurança.
  - 6 Se for necessário, introduza uma palavra-passe.
  - 7 Toque rapidamente em **Guardar**.
- ! Contacte o seu administrador da rede Wi-Fi® para obter o nome e a palavra-passe da Rede SSID.



### Definições avançadas de Wi-Fi®

Antes de adicionar manualmente uma rede Wi-Fi®, é necessário ligar a definição de Wi-Fi® do telefone.

### Estado da rede Wi-Fi®

Quando está ligado a uma rede Wi-Fi® ou quando há redes Wi-Fi® disponíveis no local onde se encontra, é possível ver o estado dessas redes Wi-Fi®. Pode também activar o telefone para o notificar sempre que for detectada uma rede Wi-Fi® aberta.

### Activar notificações de rede Wi-Fi®

- 1 Active o Wi-Fi®, caso ainda não esteja.
- 2 A partir do Ecrã inicial, toque rapidamente em .
- 3 Localize e toque rapidamente em **Definições > Wi-Fi**.
- 4 Pressione .
- 5 Toque rapidamente em **Avançadas**.
- 6 Marque a caixa de verificação **Notificação de rede**.

### Ver informações detalhadas sobre uma rede Wi-Fi® ligada



- 1 A partir do Ecrã inicial, toque rapidamente em .
- 2 Localize e toque rapidamente em **Definições > Wi-Fi**.
- 3 Toque na rede Wi-Fi® à qual está ligado. São apresentadas as informações detalhadas da rede.

### Política de suspensão do Wi-Fi®

Ao adicionar uma política de suspensão Wi-Fi®, é possível especificar quando alternar de dados Wi-Fi para móveis.

- ! Caso não esteja ligado a uma rede Wi-Fi®, o telefone utiliza ligação de dados móveis para aceder à Internet (caso tenha configurado e activado uma ligação de dados móveis no telefone).

### Para adicionar uma política de suspensão Wi-Fi®

- 1 A partir do Ecrã inicial, toque rapidamente em .
- 2 Localize e toque rapidamente em **Definições > Wi-Fi**.
- 3 Pressione .
- 4 Toque rapidamente em **Avançadas**.
- 5 Toque rapidamente em **Manter Wi-Fi lig. durante susp..**
- 6 Selecciona uma opção.

## Partilhar a ligação de dados móveis do telefone

Pode partilhar a ligação de dados móveis do telefone com um computador através de um cabo USB. Este processo é denominado partilha USB. Também pode partilhar a ligação de dados móveis do telefone com até oito dispositivos em simultâneo, transformando o telefone num hotspot Wi-Fi® portátil.

Quando o telefone está a partilhar a ligação de dados, os seguintes ícones podem aparecer na barra de estado ou no painel de notificação:

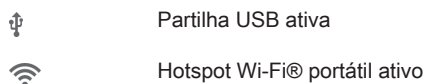

### Partilhar a ligação de dados do telefone através de um cabo USB

- 1 Desactive todas as ligações por cabo USB ao telefone.
  - 2 Utilize o cabo USB fornecido com o telefone para o ligar a um computador.
  - 3 A partir do Ecrã inicial, toque rapidamente em .
  - 4 Localize e toque rapidamente em **Definições > Mais... > Ligação e hotspot port..**
  - 5 Marque a caixa de verificação **Associação USB**. O telefone começa a partilhar a respectiva ligação de dados móveis com o computador através da ligação USB. É apresentada uma notificação contínua na barra de estado e no painel de notificação.
  - 6 Desmarque a caixa de verificação **Associação USB**, ou desligue o cabo USB para deixar de partilhar a ligação de dados.
- ! Não é possível partilhar, em simultâneo, a ligação de dados do telefone e o cartão SD através de um cabo USB. Para mais informações, consulte *Ligação do telefone a um computador* na página 98.
- 💡 Poderá ter de preparar o computador para estabelecer uma ligação de rede através do cabo USB. Aceda a [android.com/tether](http://android.com/tether) para obter as informações mais actualizadas.

### Partilhar a ligação de dados do telefone como hotspot Wi-Fi® portátil

- 1 A partir do Ecrã inicial, toque rapidamente em .
- 2 Localize e toque rapidamente em **Definições > Mais... > Ligação e hotspot port..**
- 3 Toque rapidamente em **Configurar zona Wi-Fi**.
- 4 Introduza o **SSID da rede da rede**. Toque rapidamente no campo **Segurança** para seleccionar um tipo de segurança.
- 5 Se for necessário, introduza uma palavra-passe.
- 6 Toque rapidamente em **Guardar**.
- 7 Marque a caixa de verificação **Zona Wi-Fi portátil**. O telefone começa a difundir o respectivo nome de rede Wi-Fi® (SSID). Pode agora ligar a esta rede até 8 computadores ou outros dispositivos.
- 8 Desmarque a caixa de verificação **Zona Wi-Fi portátil** para deixar de partilhar a sua ligação de dados através de Wi-Fi®.

### Renomear ou proteger o seu hotspot portátil





- 1 A partir do Ecrã inicial, toque rapidamente em .
- 2 Localize e toque rapidamente em **Definições > Mais... > Ligação e hotspot port..**
- 3 Toque rapidamente em **Configurar zona Wi-Fi**.
- 4 Introduza o **SSID da rede da rede**.
- 5 Para seleccionar um tipo de segurança, toque rapidamente no campo **Segurança**.
- 6 Se for necessário, introduza uma palavra-passe.
- 7 Toque rapidamente em **Guardar**.

## Tecnologia sem fios Bluetooth™



Utilize a função Bluetooth™ para enviar ficheiros para outros dispositivos compatíveis com Bluetooth™, ou para ligar a dispositivos mãos livres. Ligue a função Bluetooth™ no telefone e crie ligações sem fios com outros dispositivos compatíveis com Bluetooth™, como computadores, dispositivos mãos livres e telefones. As ligações Bluetooth™ funcionam melhor a uma distância de 10 metros, sem qualquer objecto sólido no meio. Nalguns casos, tem de emparelhar manualmente o telefone com outros dispositivos Bluetooth™. Lembre-se de definir o telefone para estar "visível" se pretender que outros dispositivos Bluetooth™ o detectem.

- ! A interoperacionalidade e a compatibilidade entre dispositivos Bluetooth™ varia.

### Ligar a função Bluetooth™ e tornar o telefone visível

- 1 A partir do Ecrã inicial, toque rapidamente em .
- 2 Localize e toque rapidamente em **Definições**.
- 3 Toque rapidamente em  junto a **Bluetooth**, de modo a que  seja alterado para .  é apresentado na barra de estado.
- 4 Toque rapidamente em **Bluetooth**.
- 5 Toque rapidamente em **Não visível a outros dispositivos Bluetooth**.



### Ajustar a hora de visibilidade do telefone a outros dispositivos Bluetooth™

- 1 A partir do Ecrã inicial, toque rapidamente em .
- 2 Localize e toque rapidamente em **Definições > Bluetooth**.
- 3 Pressione  e seleccione **Tempo limite de visibilidade**.
- 4 Seleccione uma opção.

### Atribuir um nome ao telefone

Pode atribuir um nome ao telefone. Este nome é mostrado a outros dispositivos depois de ter ligado a função de Bluetooth™ e de ter definido o telefone como visível.

### Atribuir um nome ao telefone

- 1 Certifique-se de que a função Bluetooth™ está ligada.
- 2 A partir do Ecrã inicial, toque rapidamente em .
- 3 Localize e toque rapidamente em **Definições > Bluetooth**.
- 4 Pressione  e seleccione **Mudar o nome do telemóvel**.
- 5 Introduza um nome para o telefone.
- 6 Toque rapidamente em **Mudar o nome**.

### Associação com outro dispositivo Bluetooth™

Ao associar o telefone a outro dispositivo, poderá, por exemplo, ligar o telefone a um dispositivo mãos livres Bluetooth™ ou a um kit para automóvel Bluetooth™ e utilizar esses dispositivos para fazer e receber chamadas.

Depois de associar o telefone a um dispositivo Bluetooth™, o telefone irá memorizar essa associação. Para associar o telefone a um dispositivo Bluetooth™, poderá ser necessário introduzir um código de acesso. O telefone tenta automaticamente o código de acesso genérico 0000. Se não funcionar, consulte a documentação do dispositivo Bluetooth™ para obter o código de acesso do dispositivo. Não será necessário introduzir novamente o código de acesso da próxima vez que estabelecer ligação a um dispositivo Bluetooth™ associado.

Alguns dispositivos Bluetooth™, por exemplo, a maior parte dos auriculares Bluetooth™, necessitam de ser associados ao outro dispositivo.

Pode associar o telefone a diversos dispositivos Bluetooth™, mas apenas pode estabelecer uma ligação a um perfil Bluetooth™ de cada vez.





### Associar o telefone a outro dispositivo Bluetooth™

- 1 Certifique-se de que o dispositivo ao qual pretende associar o telefone tem a função Bluetooth™ activada e é visível para outros dispositivos Bluetooth™.
- 2 A partir do Ecrã inicial, toque rapidamente em .
- 3 Localize e toque rapidamente em **Definições > Bluetooth**. Todos os dispositivos Bluetooth™ disponíveis são apresentados numa lista.
- 4 Toque rapidamente no dispositivo Bluetooth™ com o qual pretende emparelhar o telefone.
- 5 Introduza um código de acesso, se for necessário. O telefone e o dispositivo Bluetooth™ estão agora associados.

### Ligar o telefone a outro dispositivo Bluetooth™

- 1 Se estiver a ligar a um dispositivo Bluetooth que necessite que antes da ligação associe o telefone, execute os passos aplicáveis para associar o telefone a esse dispositivo.
- 2 A partir do Ecrã inicial, toque rapidamente em .
- 3 Localize e toque rapidamente em **Definições > Bluetooth**.
- 4 Toque rapidamente no dispositivo Bluetooth™ ao qual pretende ligar o telefone.

### Desassociar um dispositivo Bluetooth™

- 1 A partir do Ecrã inicial, toque rapidamente em .
- 2 Localize e toque rapidamente em **Definições > Bluetooth**.
- 3 Em **Dispositivos associados**, toque rapidamente em  junto ao nome do dispositivo que pretende desassociar.
- 4 Toque rapidamente em **Desassociar**.

### Enviar e receber itens utilizando a tecnologia Bluetooth™

Partilhe itens com outros dispositivos compatíveis com Bluetooth™ como, por exemplo, telefones ou computadores. Pode enviar e receber vários tipos de itens utilizando a função Bluetooth™, como por exemplo:

- Fotografias e vídeos
- Música e outros ficheiros de áudio
- Contactos
- Páginas Web



### Enviar itens utilizando Bluetooth™

- 1 **Dispositivo de recepção:** Certifique-se de que a função Bluetooth™ está activada e que o dispositivo pode ser detectado por outros dispositivos Bluetooth™.
- 2 **Dispositivo de envio:** Abra a aplicação que contém o item que pretende enviar e desloque-se para ele.
- 3 Dependendo da aplicação e do item que pretende enviar, poderá ser necessário, por exemplo, tocar sem soltar no item ou pressionar . Podem existir outros métodos para enviar um item.
- 4 Seleccione **Partilhar** ou **Enviar**.
- 5 Seleccione **Bluetooth**.
- 6 Active o Bluetooth™, se tal lhe for solicitado.
- 7 Toque rapidamente no nome do dispositivo receptor.
- 8 **Dispositivo de recepção:** Se for solicitado, aceite a ligação.
- 9 **Dispositivo de envio:** Se lhe for solicitado, confirme a transferência para o dispositivo receptor.
- 10 **Dispositivo de recepção:** Aceite o item recebido.

### Para receber itens utilizando Bluetooth™

- 1 Certifique-se de que a função Bluetooth™ está activada e pode ser detectada por outros dispositivos Bluetooth™.
- 2 O dispositivo de envio começa então a enviar dados para o telefone.
- 3 Se lhe for solicitado, insira o mesmo código de acesso em ambos os dispositivos ou confirme o código de acesso sugerido.
- 4 Quando for notificado que um ficheiro chegou ao seu telefone, arraste para baixo a barra de estado e toque rapidamente na notificação para aceitar a transferência do ficheiro.
- 5 Toque rapidamente em **Aceitar** para iniciar a transferência de ficheiro.
- 6 Para visualizar a evolução da transferência, arraste para baixo a barra de estado.
- 7 Para abrir um item recebido, arraste para baixo a barra de estado e toque rapidamente na notificação relevante.

### Visualizar ficheiros recebidos utilizando Bluetooth™

- 1 A partir do Ecrã inicial, toque rapidamente em .
- 2 Localize e toque rapidamente em **Definições > Bluetooth**.
- 3 Pressione  e seleccione **Mostrar ficheiros recebidos**.

## Ligação do telefone a um computador

Ligue o telefone a um computador e comece a transferir imagens, músicas e outros tipos de ficheiro. Pode estabelecer ligação facilmente de duas formas: através de um cabo USB ou da tecnologia sem fios Bluetooth.

Se ligar o telefone a um computador com um cabo USB, terá de instalar a aplicação PC Companion no computador. O PC Companion permite aceder a aplicações de computador dicionais para transferir e organizar ficheiros de multimédia, actualizar o telefone, sincronizar o conteúdo do telefone e muito mais.

- ! Pode não conseguir transferir algum material, protegido por leis de direitos de autor, entre o telefone e o computador.

## Transferir e gerir conteúdo através de um cabo USB

Utilize uma ligação através de um cabo USB entre o computador e o telefone para transferir e gerir facilmente os seus ficheiros. Depois de ligar ambos os dispositivos, pode arrastar e soltar conteúdos entre eles utilizando o explorador de ficheiros do computador. Para transferir música, vídeo, imagens ou outros ficheiros multimédia para o telefone, é aconselhável utilizar a aplicação Media Go™ no computador. O Media Go™ converte os ficheiros multimédia para que possa utilizá-los no seu telefone.

### Transferir conteúdos entre um telefone e um computador através de um cabo USB

- 1 Ligue o telefone a um computador utilizando um cabo USB. **Armazenamento interno ligado** aparece na barra de estado.
- 2 **Computador:** Abra o Microsoft® Windows® Explorer a partir do ambiente de trabalho e aguarde até o cartão de memória do telefone aparecer como um disco externo no Microsoft® Windows® Explorer.
- 3 **Computador:** Arraste e largue os ficheiros pretendidos do telefone para o computador e vice-versa.

## Transferir ficheiros utilizando o modo de transferência multimédia através de Wi-Fi®

É possível transferir ficheiros entre o telefone e outros dispositivos compatíveis com MTP como, por exemplo, um computador, utilizando uma ligação Wi-Fi®. Antes de ligar, é necessário emparelhar os dois dispositivos. Para transferir música, vídeo, imagens ou outros ficheiros multimédia do telefone para um computador, é

aconselhável utilizar a aplicação Media Go™ no computador. O Media Go™ converte os ficheiros multimédia para que possa utilizá-los no seu telefone.

- 💡 Para utilizar esta funcionalidade, necessita de um dispositivo activado por Wi-Fi® que suporte transferência multimédia, por exemplo, um computador com o Microsoft® Windows Vista® ou o Windows® 7.

#### Para emparelhar o telefone sem fios com um computador utilizando o modo de transferência de multimédia

- 1 Certifique-se de que o modo de transferência de multimédia está activado no telefone. Normalmente, está activado por predefinição.
- 2 Ligue o telefone ao computador através do cabo USB.
- 3 **Computador:** Logo que o nome do telefone surja no ecrã, clique em *Configuração de rede* e siga as instruções para emparelhar o computador.
- 4 Quando concluir, desligue o cabo USB de ambos os dispositivos.

- ! As instruções acima funcionam apenas se o Windows® 7 estiver instalado no seu computador e o computador estiver ligado a um ponto de acesso Wi-Fi®, através de um cabo de rede.

#### Para ligar dispositivos emparelhados através de uma ligação sem fios no modo de transferência de multimédia

- 1 Certifique-se de que o modo de transferência de multimédia está activado no telefone. Normalmente, está activado por predefinição.
- 2 A partir do Ecrã inicial, toque rapidamente em .
- 3 Localize e toque rapidamente em **Definições > Xperia™ > Conectividade**.
- 4 Toque no dispositivo emparelhado ao qual pretende ligar em **Dispositivos seguros**.
- 5 Toque rapidamente em **Ligar**.

- ! Certifique-se de que a função Wi-Fi® do telefone está activada.

#### Para desligar um dispositivo emparelhado através de uma ligação sem fios no modo de transferência de multimédia

- 1 A partir do Ecrã inicial, toque rapidamente em .
- 2 Localize e toque rapidamente em **Definições > Xperia™ > Conectividade**.
- 3 Toque rapidamente no dispositivo emparelhado do qual pretende desligar em **Dispositivos seguros**.
- 4 Toque rapidamente em **Desligar**.

#### Remover o emparelhamento com outro dispositivo

- 1 A partir do Ecrã inicial, toque rapidamente em .
- 2 Localize e toque rapidamente em **Definições > Xperia™ > Conectividade**.
- 3 Toque rapidamente no dispositivo emparelhado que pretende remover.
- 4 Toque rapidamente em **Esquecer**.

## PC Companion

O PC Companion é uma aplicação de computador que lhe permite aceder a funcionalidades e serviços adicionais que ajudam a transferir música, vídeo e imagens de e para o telefone. Pode igualmente utilizar o PC Companion para actualizar o telefone e obter a versão de software mais recente disponível. Os ficheiros de instalação do PC Companion estão guardados no telefone e a instalação é iniciada a partir do telefone quando o liga a um computador através de um cabo USB.

É necessário um computador com um dos seguintes sistemas operativos para utilizar a aplicação PC Companion:

- Microsoft® Windows® 7
- Microsoft® Windows Vista®
- Microsoft® Windows® XP (Service Pack 3 ou superior)

### Iniciar o PC Companion

- 1 Certifique-se de que o PC Companion está instalado no PC.
- 2 Abra a aplicação PC Companion no PC e, em seguida, clique em **Iniciar** para abrir uma das funcionalidades que pretende utilizar.

### Media Go™

A aplicação informática Media Go™ ajuda a transferir e a gerir conteúdos multimédia no telefone e no computador. Pode instalar e aceder ao Media Go™ a partir da aplicação PC Companion.

Irá necessitar de um dos seguintes sistemas operativos para utilizar a aplicação Media Go™:

- Microsoft® Windows® 7
- Microsoft® Windows Vista®
- Microsoft® Windows® XP, Service Pack 3 ou superior

### Transferir conteúdos com a aplicação Media Go™



- 1 Ligue o telefone a um computador utilizando um cabo USB suportado.
- 2 **Telefone:** Na barra de estado, aparece **Armazenamento interno ligado**.
- 3 **Computador:** Abra primeiro a aplicação PC Companion no PC. No PC Companion, clique em *Media Go* para iniciar a aplicação Media Go™. Em alguns casos, poderá ter de aguardar pela instalação do Media Go™.
- 4 Através do Media Go™, arraste e largue ficheiros entre o computador e o telefone.

## Digitalizar códigos de barras com a aplicação NeoReader™

### Acerca da digitalização com a aplicação NeoReader™

Utilize o seu telemóvel como leitor de códigos de barras para obter mais informações sobre os itens que pode ler. Por exemplo, vê um casaco num anúncio de uma revista e pretende localizar a loja mais próxima para comprá-lo. Se o anúncio contiver um código de barras legível, a aplicação NeoReader™ utiliza este código para aceder ao conteúdo Web móvel, como uma página Web com mais informações sobre o produto ou um mapa das lojas mais próximas. O NeoReader™ suporta a maioria dos tipos de códigos de barras padrão.

### Para iniciar a aplicação NeoReader™

- 1 A partir do Ecrã inicial, toque rapidamente em .
- 2 Localize e toque rapidamente em  NeoReader™.

### Ler um código de barras







- 1 Quando a aplicação NeoReader™ estiver aberta, coloque a câmara do telefone sobre o código de barras até este ficar completamente visível no visor.
  - 2 O telefone lê automaticamente o código de barras e vibra quando o código de barras for reconhecido.
- ! Alguns códigos de barras poderão ser demasiado pequenos para ler.

### Introduzir um código de barras manualmente

- 1 Quando a aplicação NeoReader™ estiver aberta, toque rapidamente em .
- 2 Introduza os números do código de barras na caixa de texto e, em seguida, toque rapidamente em **GO!**.

### Visão geral do menu da aplicação NeoReader™

As opções de menus seguintes estão disponíveis na aplicação NeoReader™:

-  Toque rapidamente para abrir mais opções
-  Introduza manualmente os números do código de barras. Esta opção pode ser utilizada se a sua câmara tiver dificuldade em ler o código de barras
-  Visualize uma lista dos códigos de barras anteriormente digitalizados
-  Veja informações sobre a aplicação NeoReader™. Obtenha mais informações sobre os diferentes tipos de códigos de barras, e sobre o modo de utilizar o NeoReader™
-  Selecione as definições pessoais, como o idioma ou o país. Estas informações são utilizadas para personalizar o conteúdo do código de barras. Adicionalmente, pode selecionar as preferências adequadas para o modo como utiliza a aplicação NeoReader™
-  Envie uma mensagem SMS para convidar um amigo para transferir a aplicação NeoReader™

# Sincronizar dados no telemóvel

## Acerca da sincronização de dados no telemóvel

Pode sincronizar contactos, e-mail, eventos do calendário e outras informações com o telemóvel a partir de várias contas de e-mail, serviços de sincronização e outros tipos de contas, consoante as aplicações instaladas no telemóvel. Sincronizar o telemóvel com outras fontes de informação é uma forma fácil e prática de se manter actualizado.

Pode:

- aceder ao Gmail™, Google Calendar™, contactos Google™, marcadores Google™ Chrome™, bem como a outros serviços Google que utilize.
- aceder aos seus contactos, calendário e e-mails da empresa.
- aceder aos seus contactos do Facebook™, calendário, álbuns e outros serviços que utilize.

## Sincronizar com o Google™



Sincronize o telefone com o Gmail™, Google Calendar™, contactos Google™, marcadores do Google™ Chrome e dados de outros serviços Google que costuma utilizar. Veja-os e faça a sua gestão no telefone tão facilmente como o faria num computador.

Após a sincronização, pode encontrar o Gmail™ na aplicação Gmail™; o Google Calendar™ na aplicação Calendário; os contactos Google™ na aplicação Contactos; e os outros dados nas aplicações Google correspondentes que tiver instalado.

### Para configurar uma conta Google™ no telefone para sincronização automática

- 1 A partir do Ecrã inicial, toque rapidamente em .
- 2 Toque rapidamente em **Definições > Contas e sincronização**.
- 3 Certifique-se de que a sincronização está ligada para que as aplicações possam sincronizar dados automaticamente.
- 4 Toque rapidamente em **Adicionar conta > Google**.
- 5 Siga as instruções do assistente de registo para criar uma conta Google™ ou inicie sessão caso já possua uma conta.
- 6 Toque rapidamente em **Seguinte**.
- 7 Toque rapidamente na sua conta Google™ acabada de criar e, em seguida, toque rapidamente nos itens que pretende sincronizar.



### Para sincronizar manualmente com a sua conta Google™

- 1 A partir do Ecrã inicial, toque rapidamente em .
- 2 Toque rapidamente em **Definições > Contas e sincronização**.
- 3 Toque rapidamente na conta Google™ que pretende sincronizar.
- 4 Pressione  e, em seguida, toque rapidamente em **Sincronizar agora**.

### Sincronizar o browser com o Google™ Chrome

- 1 A partir do Ecrã inicial, toque rapidamente em .
- 2 Toque rapidamente em **Definições > Contas e sincronização**.
- 3 Toque na conta do Google™ e, em seguida, seleccione a caixa de verificação relevante para sincronizar o browser.

### Remover uma conta Google™ do seu telefone

- 1 A partir do Ecrã inicial, toque rapidamente em .
- 2 Toque rapidamente em **Definições > Contas e sincronização**.
- 3 Toque na conta Google™ que quer remover da sua lista de contas.
- 4 Pressione  e, em seguida, toque rapidamente em **Remover conta**.
- 5 Toque **Remover conta** de novo para confirmar.

## Sincronizar os contactos, calendário e e-mails da empresa

Aceda aos seus contactos, compromissos do calendário e mensagens de e-mail da empresa a partir do telefone. Veja-os e faça a sua gestão tão facilmente como o faria num computador. Após a configuração, encontrará a sua informação nas aplicações **E-mail, Calendário e Contacto**.

- ! Para poder aceder à funcionalidade acima descrita, a sua informação empresarial tem de estar armazenada num servidor Microsoft® Exchange.

### Configurar o e-mail, calendário e contactos empresariais no telefone

- 1 A partir do Ecrã inicial, toque rapidamente em
- 2 Toque rapidamente em **Definições > Contas e sincronização**.
- 3 Certifique-se de que a sincronização está activada, de modo a que os dados sejam sincronizados automaticamente de acordo com o intervalo de sincronização definido.
- 4 Toque rapidamente em **Adicionar conta > Empresa**.
- 5 Introduza o seu endereço de e-mail empresarial e a respectiva palavra-passe.
- 6 Toque rapidamente em **Seguinte**. O telefone começa a obter as informações da conta. Em caso de falha, contacte o administrador da rede empresarial para obter mais informações como, por exemplo, o nome de domínio e endereço do servidor Exchange.
- 7 Toque rapidamente em **OK** para permitir que o servidor empresarial controle o telefone.
- 8 Seleccione os dados que pretende sincronizar com o telefone como, por exemplo, contactos e entradas de calendário.
- 9 Se solicitado, active o administrador do dispositivo para permitir que o servidor empresarial controle determinadas funcionalidades de segurança no seu telefone. Por exemplo, permita que o servidor empresarial defina regras de palavra-passe e defina a encriptação de armazenamento.
- 10 Após concluída a configuração, pode introduzir um nome para a conta empresarial, de modo a que possa ser facilmente identificada.

### Editar a configuração do e-mail, calendário e contactos empresariais

- 1 A partir do Ecrã inicial, toque rapidamente em
- 2 Toque rapidamente em **Definições > Contas e sincronização** e seleccione a sua conta empresarial.
- 3 Toque rapidamente em **Definições de conta** e, em seguida, toque rapidamente na conta empresarial que pretende editar.
- 4 Altere as definições pretendidas.

### Definir um intervalo de sincronização para uma conta empresarial

- 1 A partir do Ecrã inicial, toque rapidamente em
- 2 Toque rapidamente em **Definições > Contas e sincronização** e seleccione a sua conta empresarial.
- 3 Toque rapidamente em **Definições de conta** e, em seguida, toque rapidamente na conta empresarial para a qual pretende definir o nível de sincronização.
- 4 Toque rapidamente em **Frequência de verif. caixa entrada** e seleccione uma opção de intervalo.

### Remover uma conta empresarial do telefone

- 1 A partir do Ecrã inicial, toque rapidamente em
- 2 Toque rapidamente em **Definições > Contas e sincronização** e, em seguida, toque rapidamente na sua conta empresarial.
- 3 Pressione e, em seguida, toque rapidamente em **Remover conta**.
- 4 Toque **Remover conta** de novo para confirmar.

## Sincronizar com o Facebook™

Há duas formas de utilizar o Facebook™ no telefone. Pode utilizar a aplicação Facebook normal para aceder à sua conta Facebook online, ou pode optar por

sincronizar a sua conta Facebook com o telefone e obter acesso directo ao conteúdo do Facebook a partir de uma série de outras aplicações. Por exemplo, pode publicar mensagens no Facebook a partir do Timescape™ e aceder aos seus contactos, fotografias e entradas de calendário do Facebook, a partir de aplicações associadas existentes no telefone, como a aplicação Calendário. Para sincronizar o telefone com o Facebook, primeiro tem de configurar um conta de integração do Facebook -- uma solução concebida pela Sony para permitir uma integração fácil.

#### Para configurar uma conta de integração do Facebook™ no telefone

- 1 A partir do Ecrã inicial, toque rapidamente em
  - 2 Toque rapidamente em **Definições > Contas e sincronização**.
  - 3 Certifique-se de que a sincronização está ligada para que as aplicações possam sincronizar dados automaticamente.
  - 4 Toque rapidamente em **Adicionar conta > Xperia™ com Facebook**.
  - 5 Siga as instruções apresentadas no ecrã para criar uma conta de integração do Facebook™ ou inicie sessão caso já possua uma conta.
- Também pode configurar uma conta de integração do Facebook™ no telefone marcando a caixa de verificação **Integração Facebook** em **Definições > Xperia™ > Xperia™ com Facebook**.

#### Para sincronizar manualmente com a conta de integração do Facebook™

- 1 A partir do Ecrã inicial, toque rapidamente em
- 2 Toque rapidamente em **Definições > Contas e sincronização**.
- 3 Toque rapidamente na conta **Xperia™ com Facebook**.
- 4 Pressione e, em seguida, toque rapidamente em **Sincronizar agora**.

#### Para retirar do telefone uma conta de integração do Facebook™

- Quando remove do telefone uma conta de integração do Facebook™, a conta Facebook online associada não é eliminada e poderá continuar a aceder à mesma a partir de um computador.
- 1 A partir do Ecrã inicial, toque rapidamente em
  - 2 Toque rapidamente em **Definições > Contas e sincronização**.
  - 3 Toque rapidamente na conta **Xperia™ com Facebook**.
  - 4 Pressione e, em seguida, toque rapidamente em **Remover conta**.
  - 5 Toque **Remover conta** de novo para confirmar.

## Sincronizar utilizando o SyncML™



Sincronize o telefone com um servidor de Internet utilizando o SyncML™. Veja e faça a gestão dos contactos, calendário e marcadores a partir do seu telefone tão facilmente como o faria num computador.

#### Configurar uma conta SyncML™ no telefone

- 1 A partir do Ecrã inicial, toque rapidamente em
  - 2 Localize e toque rapidamente em **Definições > Contas e sincronização**.
  - 3 Certifique-se de que a sincronização está activada, de modo a que os dados sejam sincronizados automaticamente de acordo com o intervalo definido.
  - 4 Toque rapidamente em **Adicionar conta > SyncML**.
  - 5 Toque rapidamente nas caixas relativas à conta, ao endereço do servidor, ao nome de utilizador e à palavra-passe e introduza as informações necessárias.
  - 6 Toque rapidamente em **Intervalo sinc.** e seleccione a frequência com que pretende que o telefone efectue a sincronização automática.
  - 7 Toque rapidamente no item que pretende sincronizar, por exemplo, Contactos. Em seguida, introduza o endereço do servidor, o nome de utilizador e a palavra-passe. Repita este passo para cada item que pretenda sincronizar.
  - 8 Quando terminar, toque rapidamente em **Concluído**.
- Contacte o seu fornecedor de serviços SyncML™ para obter mais informações sobre as definições da sua conta.





### Sincronizar manualmente com a conta SyncML™

- 1 A partir do Ecrã inicial, toque rapidamente em .
- 2 Toque rapidamente em **Definições > Contas e sincronização**.
- 3 Toque rapidamente na conta SyncML™ que pretende sincronizar.
- 4 Pressione  e, em seguida, toque rapidamente em **Sincronizar agora**.

### Para definir um intervalo de sincronização

- 1 A partir do Ecrã inicial, toque rapidamente em .
- 2 Toque rapidamente em **Definições > Contas e sincronização** e, em seguida, toque rapidamente na sua conta SyncML™.
- 3 Toque rapidamente em **Definições de conta**.
- 4 Toque rapidamente em **Intervalo sinc.** e seleccione uma opção de intervalo.

### Remover uma conta SyncML™ do seu telefone

- 1 A partir do Ecrã inicial, toque rapidamente em .
- 2 Toque rapidamente em **Definições > Contas e sincronização** e, em seguida, toque rapidamente na sua conta SyncML™.
- 3 Pressione  e, em seguida, toque rapidamente em **Remover conta**.
- 4 Toque **Remover conta** de novo para confirmar.

# Mapas e locais

## Acerca dos serviços de localização

Utilize o telemóvel para saber onde se encontra. Existem dois métodos: GPS e redes sem fios. Caso pretenda apenas conhecer a sua localização aproximada, e de forma rápida, active a opção de redes sem fios. Se quiser obter uma posição mais exacta, e tiver uma visão desobstruída do céu, active a opção de GPS. Deverá activar ambas as opções para garantir a detecção da sua localização nos casos em que o sinal da rede sem fios for fraco.

- ! A Sony não garante a exactidão de nenhum serviço de localização incluindo, mas sem limitação, serviços de navegação.

## Utilizar o GPS

O telefone tem um receptor de sistema de posicionamento global (GPS) que utiliza sinais de satélite para calcular a sua localização.

- ! Quando utilizar funcionalidades que necessitem que o receptor GPS detecte a sua localização, certifique-se de que tem uma vista limpa do céu.

### Activar o GPS

- 1 No ecrã inicial, toque rapidamente em .
- 2 Toque rapidamente em **Definições > Serviços de localização**.
- 3 Marque a caixa de verificação **Satélites GPS**.

## Obter o melhor desempenho

Quando utiliza o GPS pela primeira vez, poderá demorar entre 5 a 10 minutos até a sua localização ser encontrada. Para facilitar a procura, certifique-se de que tem uma visão desobstruída do céu. Permaneça imóvel e não tape a antena GPS (a área realçada na imagem). Os sinais de GPS podem atravessar nuvens e plástico, mas não atravessam a maioria dos objectos sólidos, tais como edifícios e montanhas. Se a sua localização não for determinada ao fim de alguns minutos, desloque-se para outro local.

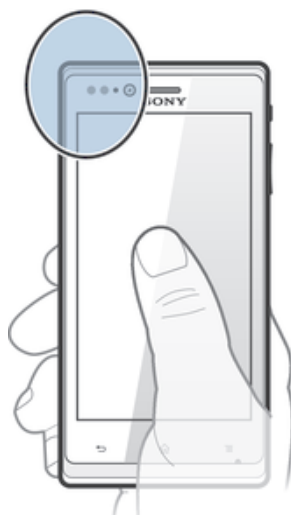

## Google Maps™

Siga a sua localização actual, veja a situação do tráfego em tempo real e receba instruções detalhadas para chegar ao seu destino. Antes de viajar, pode transferir os mapas e guardá-los no cartão de memória para evitar os elevados custos de roaming.

- ! A aplicação Google Maps™ requer a utilização de uma ligação à Internet. Podem ocorrer despesas de ligação de dados quando ligar à Internet através do telefone. Contacte o operador de rede para obter mais informações. A aplicação Google Maps™ poderá não estar disponível em todos os mercados, países ou regiões.

### Utilizar o Google Maps™

- 1 A partir do Ecrã inicial, toque rapidamente em .
  - 2 Localize e toque rapidamente em **Mapas**.
- ! Se pretender utilizar o Google Maps™, terá de activar um dos métodos de localização disponíveis em **Definições > Serviços de localização**.

### Obter mais informações sobre o Google Maps™

- Quando estiver a utilizar a aplicação Google Maps™, pressione  e, em seguida, toque rapidamente em **Ajuda**.

## Ver a localização dos seus amigos com o Google Latitude™

Adira ao Google Latitude™ para ver a localização dos seus amigos em mapas e partilhar a sua localização e outras informações com eles.

## Utilizar o Google Maps™ para obter instruções para chegar a um destino

Utilize a aplicação Google Maps™ para obter instruções para chegar a um destino a pé, com os transportes públicos ou de carro. Pode adicionar um atalho para um destino ao ecrã inicial, para obter instruções rápidas sobre como lá chegar a partir do local onde se encontra.

Quando vê um mapa, é estabelecida uma ligação à Internet e são transferidos dados para o telefone. É portanto aconselhável transferir e guardar mapas no telefone antes de viajar. Desta forma, pode evitar os elevados custos de roaming.

- ! A Sony não garante a precisão de qualquer serviço direccional.

## Utilizar a aplicação de navegação

Utilize a aplicação de navegação do seu telefone para obter instruções passo a passo sobre como chegar ao destino. As instruções são orais e apresentadas no ecrã.

- ! A aplicação de navegação poderá não estar disponível em todos os mercados.

### Para iniciar a navegação

- 1 No ecrã inicial, toque rapidamente em .
- 2 Localize e toque rapidamente em **Navegação**.



# Calendário e despertador

## Calendário



### Acerca do calendário

O telemóvel possui um calendário que lhe permite gerir o seu horário. Se possuir uma conta Google™, poderá ainda sincronizar o calendário do telemóvel com o calendário Web. Consulte *Sincronizar os contactos, calendário e e-mails da empresa* na página 103.



#### Definir a vista do calendário

- 1 A partir do Ecrã inicial, toque em  e, em seguida, localize e toque em **Calendário**.
- 2 Prima  e seleccione uma opção.

#### Ver vários calendários

- 1 A partir do Ecrã inicial, toque em  e, em seguida, localize e toque em **Calendário**.
- 2 Pressione  e, em seguida, toque rapidamente em **Mais > Meus calendários**.
- 3 Toque para seleccionar os calendários que pretende ver.

#### Criar um evento do calendário

- 1 A partir do Ecrã inicial, toque em  e, em seguida, toque em **Calendário**.
- 2 Pressione  e, em seguida, toque rapidamente em **Novo evento**.
- 3 Introduza o nome, a hora, o local e a descrição do evento.
- 4 Se desejar, seleccione outra opção em **Repetições**.
- 5 Seleccione um aviso para o evento. Para adicionar um novo lembrete para o evento, toque em **+**.
- 6 Toque rapidamente em **Guardar**.

- Quando a hora do compromisso se aproximar, o telefone emite um breve som para o avisar. Além disso, o ícone  é apresentado na barra de estado.

#### Ver um evento do calendário

- 1 A partir do Ecrã inicial, toque em  e, em seguida, toque em **Calendário**.
- 2 Toque no evento que pretende visualizar.

#### Alterar as definições do calendário

- 1 A partir do Ecrã inicial, toque em  e, em seguida, toque em **Calendário**.
- 2 Pressione  e, em seguida, toque rapidamente em **Mais > Definições**.
- 3 Toque para abrir a definição que pretende alterar e edite conforme pretender.

## Despertador

### Acerca do despertador

Utilize o telemóvel como despertador e seleccione qualquer som do telemóvel como toque do despertador. O despertador não emite som se o telemóvel estiver desligado. No entanto, emite som quando o telemóvel estiver definido para o modo silencioso.

#### Abrir o despertador

- 1 A partir do Ecrã inicial, toque rapidamente em .
- 2 Localize e toque rapidamente em **Relógio**.
- 3 Toque rapidamente em **Definir alarme**.

### Para definir um novo alarme

- 1 No ecrã inicial, toque rapidamente em
- 2 Localize e toque rapidamente em **Relógio**.
- 3 Toque rapidamente em **Definir alarme**.
- 4 Toque rapidamente em **Adic. alarme**.
- 5 Toque rapidamente em **Hora** e ajuste a hora deslocando para cima e para baixo.
- 6 Toque rapidamente em **Definir**.
- 7 Se desejar, edite outras definições de alarme.
- 8 Toque rapidamente em **OK**.

### Para editar um alarme existente

- 1 A partir do Ecrã inicial, toque rapidamente em .
- 2 Localize e toque rapidamente em **Relógio**.
- 3 Toque rapidamente em **Definir alarme**.
- 4 Toque no contacto que pretende editar.
- 5 Toque rapidamente em **Hora**.
- 6 Desloque-se para cima ou para baixo para ajustar a hora.
- 7 Toque rapidamente em **Definir**.
- 8 Se desejar, edite outras definições de alarme.
- 9 Toque rapidamente em **OK**.

- ! O formato da hora do alarme apresentado é o mesmo formato seleccionado para as definições de hora gerais, por exemplo, 12 horas ou 24 horas.

### Desactivar um despertador

- 1 A partir do Ecrã inicial, toque rapidamente em .
- 2 Localize e toque rapidamente em **Relógio**.
- 3 Toque rapidamente em **Definir alarme**.
- 4 Desmarque a caixa de verificação junto ao despertador que pretende desactivar.

### Activar um alarme existente

- 1 A partir do Ecrã inicial, toque rapidamente em .
- 2 Localize e toque rapidamente em **Relógio**.
- 3 Toque rapidamente em **Definir alarme**.
- 4 Marque a caixa de verificação junto ao despertador que pretende activar.

### Eliminar um alarme

- 1 A partir do Ecrã inicial, toque rapidamente em .
- 2 Localize e toque rapidamente em **Relógio**.
- 3 Toque rapidamente em **Definir alarme**.
- 4 Toque sem soltar no alarme que pretende eliminar.
- 5 Toque rapidamente em **Eliminar alarme** e, em seguida, em **OK**.

### Para definir o toque de um alarme

- 1 A partir do Ecrã inicial, toque rapidamente em .
- 2 Localize e toque rapidamente em **Relógio**.
- 3 Toque rapidamente em **Definir alarme**.
- 4 Toque no contacto que pretende editar.
- 5 Toque rapidamente em **Toque** e seleccione uma opção.
- 6 Toque rapidamente em **Concluído** e, em seguida, em **OK**.

### Definir um alarme periódico

- 1 A partir do Ecrã inicial, toque rapidamente em .
- 2 Localize e toque rapidamente em **Relógio**.
- 3 Toque rapidamente em **Definir alarme**.
- 4 Toque no contacto que pretende editar.
- 5 Toque rapidamente em **Repetir**.
- 6 Marque as caixas de verificação correspondentes aos dias pretendidos e, em seguida, toque rapidamente em **OK**.
- 7 Toque rapidamente em **OK**.



### Para definir o título para um alarme

- 1 A partir do Ecrã inicial, toque rapidamente em .
- 2 Localize e toque rapidamente em **Relógio**.
- 3 Toque rapidamente em **Definir alarme**.
- 4 Toque no contacto que pretende editar.
- 5 Toque rapidamente em **Etiqueta**, introduza um nome para o alarme.
- 6 Toque rapidamente em **OK**.

### Activar a função de vibração para um alarme

- 1 A partir do Ecrã inicial, toque rapidamente em .
- 2 Localize e toque rapidamente em **Relógio**.
- 3 Toque rapidamente em **Definir alarme**.
- 4 Toque no contacto que pretende editar.
- 5 Marque a caixa de verificação **Vibrar** e depois toque em **OK**.

### Definir alarmes para soarem quando o telefone está em modo silencioso

- 1 No Ecrã inicial, toque rapidamente .
- 2 Localize e toque rapidamente em **Relógio**.
- 3 Toque rapidamente em **Definir alarme**.
- 4 Pressione  e, em seguida, toque rapidamente em **Definições**.
- 5 Marque a caixa de verificação **Alarme modo silêncio**.

### Colocar um despertador em pausa, quando toca

- Quando o despertador tocar, toque rapidamente em **Suspender**.

### Desligar um despertador a tocar

- Quando o despertador tocar, toque rapidamente em **Dispensar**.

# Suporte e manutenção

## Actualizar o telefone

Actualize o telefone com a versão de software mais recente para obter o desempenho ideal e os melhoramentos mais recentes.

Pode utilizar a aplicação Centro de actualizações no telefone para executar uma actualização sem fios ou pode utilizar a aplicação PC Companion num computador para executar uma actualização utilizando uma ligação por cabo USB. Se actualizar sem fios, pode utilizar uma rede móvel ou uma ligação de rede Wi-Fi®. Basta certificar-se de que faz cópia de segurança e guarda todos os dados armazenados no telefone antes de actualizar.

- ! Quando executar uma actualização utilizando a aplicação Centro de actualizações, é estabelecida uma ligação de dados e podem ser aplicadas taxas relacionadas. Além disso a disponibilidade das actualizações relativamente a uma rede móvel depende do operador. Contacte o operador de rede para obter mais informações.



## Actualizar o telefone através de uma ligação sem fios

Utilize a aplicação do centro de actualizações para actualizar o telefone sem fios. Pode transferir as actualizações de software manualmente, ou pode permitir que o Update Service actualize o telefone automaticamente sempre que houver novas transferências disponíveis. Quando a funcionalidade de actualização automática está activada, aparece uma notificação na barra de estado sempre que estiver disponível uma actualização.

### Transferir actualizações de software manualmente a partir do centro de actualizações

- 1 No ecrã inicial, toque rapidamente em .
  - 2 Localize e toque rapidamente em **Update center**.
  - 3 Seleccione a aplicação ou actualização do sistema pretendida e, em seguida, toque rapidamente em **Transferir** ou toque rapidamente em **At. tudo** para transferir todas as actualizações de aplicações.
- ! As actualizações de aplicações são iniciadas automaticamente após a transferência. Com as actualizações do sistema, aguarde que o telefone seja reiniciado e, em seguida, instale a actualização manualmente. Além disso, poderão ser cobradas despesas de ligação de dados ao transferir actualizações através de redes 3G/móveis.

### Activar actualizações de software automáticas a partir do centro de actualizações

- 1 No ecrã inicial, toque rapidamente em .
  - 2 Localize e toque rapidamente em **Update center**.
  - 3 Pressione  e, em seguida, toque rapidamente em **Definições**.
  - 4 Toque rapidamente em **Permitir atualizações automáticas** e seleccione se pretende transferir actualizações através das redes 3G e Wi-Fi®, ou apenas através das redes Wi-Fi®. As actualizações são agora transferidas automaticamente assim que ficam disponíveis.
- ! Poderão ser cobradas despesas de ligação de dados ao transferir actualizações através de redes 3G/móveis.

### Para instalar actualizações do sistema

- 1 No ecrã inicial, toque rapidamente em .
- 2 Localize e toque rapidamente em **Update center**.
- 3 Seleccione uma actualização do sistema que pretenda instalar e toque rapidamente em **Instalar**.

## Actualizar o telemóvel através de ligação por cabo USB

Algumas actualizações não estão disponíveis para transferência sem fios. As notificações surgem na barra de estado para informar o utilizador acerca das actualizações. Para transferir e executar as actualizações, necessita de um cabo USB e de um computador com a aplicação PC Companion. Pode instalar o PC Companion no computador utilizando os ficheiros de instalação guardados no ficheiros, ou então pode transferir a aplicação directamente de *PC Companion*.

### Transferir a aplicação PC Companion a partir do telemóvel

- 1 Ligue o telemóvel a um computador através de um cabo USB.
- 2 Quando lhe for solicitado, siga as instruções apresentadas no telemóvel, para iniciar a instalação do PC Companion no computador.

💡 O PC Companion pode também ser transferido a partir de *PC Companion*.

### Para transferir actualizações de software através de um cabo USB

- 1 Instale a aplicação PC Companion no computador que vai utilizar, se ainda não estiver instalada.
- 2 Ligue o telefone ao computador através do cabo USB.
- 3 **Computador:** Inicie a aplicação PC Companion. Após alguns segundos, o PC Companion detecta o telefone e este procura novo software para o telefone.
- 4 **Telefone:** Quando forem apresentadas notificações na barra de estado, siga as instruções apresentadas no ecrã para efectuar as actualizações de software relevantes.

### Atualizar o telemóvel utilizando um computador Apple® Mac®

- 1 Instale a aplicação Bridge for Mac no computador Apple® Mac® que estiver a utilizar, caso ainda não esteja instalada.
- 2 Utilizando um cabo USB, ligue o telemóvel ao computador Apple® Mac®.
- 3 **Computador:** Inicie a aplicação Bridge for Mac. Decorridos alguns momentos, Bridge for Mac detecta o telemóvel e procura software novo para o mesmo.
- 4 **Computador:** Se for detetada uma nova atualização para o telemóvel, é apresentada uma janela pop-up. Siga as instruções apresentadas no ecrã para realizar as atualizações de software relevantes.

! A aplicação Bridge for Mac pode ser transferida a partir do Web site *Bridge for mac*.

## Bloquear e proteger o telefone

### Número IMEI

Cada telefone tem um número IMEI (International Mobile Equipment Identity - Identidade Internacional do Equipamento Móvel) exclusivo. Deve guardar uma cópia deste número. Se o seu telefone for roubado, o fornecedor de rede pode utilizar o número IMEI para impedir o telefone de aceder à rede no seu país.



## Ver o número IMEI



- 1 Desligue o telefone e retire a tampa da bateria e a bateria.
- 2 Procure o número de 15 a 17 dígitos na etiqueta. Os primeiros 15 dígitos representam o número IMEI.

## Proteção do cartão SIM

Este bloqueio do cartão SIM apenas protege a sua assinatura. O telefone continuará a funcionar com dois novos cartões SIM. Se o bloqueio de um dos cartões SIM estiver activado, terá de introduzir um PIN (Personal Identity Number – Número de Identificação Pessoal). Se introduzir o PIN de forma incorrecta mais vezes do que o número máximo de tentativas permitido, o cartão SIM ficará bloqueado. Será necessário introduzir o PUK (Personal Unblocking Key – Chave de Desbloqueio Pessoal) e, em seguida, um novo PIN. O PIN, o PIN2 e o PUK são fornecidos pelo operador de rede.

### Activar o bloqueio do PIN do cartão SIM

- 1 A partir do Ecrã inicial, toque rapidamente em
- 2 Localize e toque rapidamente em **Definições > Segurança > Conf. bloqueio cartão SIM.**
- 3 Toque rapidamente em **Bloquear cartão SIM.**
- 4 Introduza o PIN do cartão SIM e toque rapidamente em **OK.**

### Alterar o PIN do cartão SIM

- 1 A partir do Ecrã inicial, toque rapidamente em
- 2 Localize e toque rapidamente em **Definições > Segurança > Conf. bloqueio cartão SIM.**
- 3 Toque rapidamente em **Alterar o PIN do SIM.**
- 4 Introduza o PIN antigo do cartão SIM e toque rapidamente em **OK.**
- 5 Introduza o PIN novo do cartão SIM e toque rapidamente em **OK.**
- 6 Introduza novamente o PIN novo do cartão SIM e toque rapidamente em **OK.**

### Alterar o PIN2 do cartão SIM

- 1 A partir do Ecrã inicial, toque rapidamente em
- 2 Localize e toque rapidamente em **Definições > Definições de chamadas.**
- 3 Toque rapidamente em **N.º de marcação fixa > Alterar PIN2.**
- 4 Introduza o PIN2 antigo do cartão SIM e toque rapidamente em **OK.**
- 5 Introduza o PIN2 novo do cartão SIM e toque rapidamente em **OK.**
- 6 Confirme o novo PIN2 e toque rapidamente em **OK.**

### Desbloquear um cartão SIM bloqueado

- 1 Quando **Introduza o PUK** e o novo código PIN aparecer, introduza o código PUK.
  - 2 Introduza um código PIN novo e toque rapidamente em **OK**.
- ! Se introduzir um código PUK incorrecto demasiadas vezes, o cartão SIM fica bloqueado. Se isso acontecer, contacte o seu fornecedor de serviços para obter um novo cartão SIM.

### Definir um bloqueio do ecrã

#### Para definir um bloqueio do ecrã

- 1 A partir do Ecrã inicial, toque rapidamente em **☰ > Definições > Segurança > Bloqueio de ecrã**.
  - 2 Seleccione uma opção.
- 💡 É muito importante que não se esqueça da sequência de desbloqueio do ecrã, PIN ou palavra-passe. Se esquecer esta informação, poderá não ser possível restaurar dados importantes, tais como contactos e mensagens. Consulte o serviço de Apoio ao Cliente da Sony, para obter mais informações.

#### Para criar uma sequência de desbloqueio do ecrã

- 1 A partir do Ecrã inicial, toque rapidamente em **☰**.
- 2 Localize e toque rapidamente em **Definições > Segurança > Bloqueio de ecrã > Padrão**.
- 3 Siga as instruções fornecidas no telefone. Ser-lhe-á solicitado que seleccione uma pergunta de segurança que será utilizada para desbloquear o telefone caso se esqueça da sua sequência de desbloqueio do ecrã.

#### Para desbloquear o ecrã utilizando a sequência de desbloqueio do ecrã

- 1 Active o ecrã.
  - 2 Trace a sequência de desbloqueio do ecrã.
- ! Se a sequência de desbloqueio que traçar no ecrã for rejeitada 5 vezes consecutivas, pode optar por aguardar 30 segundos e tentar novamente ou responder à pergunta de segurança que seleccionou.

#### Para alterar a sequência de desbloqueio do ecrã

- 1 A partir do Ecrã inicial, toque rapidamente em **☰**.
- 2 Localize e toque rapidamente em **Definições > Segurança > Bloqueio de ecrã**.
- 3 Trace a sequência de desbloqueio do ecrã.
- 4 Toque rapidamente em **Padrão**.
- 5 Siga as instruções fornecidas no telefone.

#### Desactivar a sequência de desbloqueio do ecrã

- 1 No ecrã inicial, toque rapidamente em **☰ > Definições > Segurança > Bloqueio de ecrã**.
- 2 Trace a sequência de desbloqueio do ecrã.
- 3 Toque rapidamente em **Deslizar**.



#### Para criar um PIN de desbloqueio do ecrã

- 1 No ecrã inicial, toque rapidamente em **☰ > Definições > Segurança > Bloqueio de ecrã > PIN**.
- 2 Introduza um PIN numérico.
- 3 Se necessário, toque rapidamente em **↶** para minimizar o teclado.
- 4 Toque rapidamente em **Continuar**.
- 5 Reintroduza e confirme o PIN.
- 6 Se necessário, toque rapidamente em **↶** para minimizar o teclado.
- 7 Toque rapidamente em **OK**.

### Desactivar o PIN de desbloqueio do ecrã

- 1 A partir do Ecrã inicial, toque rapidamente em  > Definições > Segurança > Bloqueio de ecrã.
- 2 Introduza o PIN e depois toque rapidamente em Seguinte.
- 3 Toque rapidamente em Deslizar.

### Para criar uma palavra-passe de bloqueio do ecrã

- 1 A partir do Ecrã inicial, toque rapidamente em  > Definições > Segurança > Bloqueio de ecrã > Palavra-passe.
- 2 Introduza uma palavra-passe.
- 3 Se necessário, toque rapidamente em  para minimizar o teclado.
- 4 Toque rapidamente em Continuar.
- 5 Reintroduza e confirme a palavra-passe.
- 6 Se necessário, toque rapidamente em  para minimizar o teclado.
- 7 Toque rapidamente em OK.

### Desactivar a palavra-passe de desbloqueio do ecrã

- 1 A partir do Ecrã inicial, toque rapidamente em  > Definições > Segurança > Bloqueio de ecrã.
- 2 Introduza a sua palavra-passe e toque rapidamente em Seguinte.
- 3 Toque rapidamente em Deslizar.

## Localizar o seu dispositivo

Existem várias formas de localizar e proteger o seu dispositivo, se o perder. Ao utilizar o serviço “my Xperia”, pode:

- Procurar o seu dispositivo num mapa.
- Emitir um alerta que funciona mesmo se o dispositivo estiver no modo silencioso.
- Bloquear remotamente o dispositivo e apresentar no ecrã as suas informações de contacto.
- Eliminar remotamente as memórias interna e externa do dispositivo em último recurso.

Se o serviço “my Xperia” for ativado no seu dispositivo, apenas terá de aceder a [myxperia.sonymobile.com](http://myxperia.sonymobile.com) e iniciar sessão utilizando a sua conta Google™. Se o serviço não estiver ativado, pode ativá-lo manualmente através do menu Definições.

- ! O serviço “my Xperia” poderá não estar disponível em todos os países/regiões.

### Ativar o serviço “my Xperia” manualmente

- 1 Arraste a barra de estado para baixo e, em seguida, toque rapidamente em .
- 2 Toque rapidamente em Xperia™ > MyXperia™ > Ativar.
- 3 Marque a caixa de verificação e, em seguida, toque em Accept.

## Aplicação Ajuda

### Aceder à aplicação de Ajuda

- 1 A partir do ecrã de aplicações, localize e toque rapidamente em .
- 2 Localize e toque rapidamente no item de suporte requerido.

## Reciclar o telemóvel

Tem um telemóvel que já não utiliza? Por que não reciclá-lo? Desta forma, irá ajudar-nos a reutilizar os materiais e componentes, e estará também a proteger o ambiente! Obtenha mais informações sobre as opções de reciclagem disponíveis na sua região em: [blogs.sonymobile.com/about-us/sustainability/commitment/overview/](http://blogs.sonymobile.com/about-us/sustainability/commitment/overview/).

# Referência

## Descrição das definições do telefone

Conheça as definições do telefone para poder personalizá-las de acordo com as suas necessidades.

<b>Wi-Fi</b>	Ative ou desative o Wi-Fi®, procure redes Wi-Fi® disponíveis ou adicione a rede Wi-Fi®.
<b>Bluetooth</b>	Ative ou desative o Bluetooth™, procure dispositivos Bluetooth™ disponíveis e torne o seu telefone visível ou invisível para outros dispositivos Bluetooth™.
<b>Utilização de dados</b>	Ative ou desative o tráfego de dados móveis e controle a utilização de dados durante um período de tempo específico.
<b>Mais...</b>	Ative ou desative o modo de avião, configure definições para redes móveis e VPN e ative o telefone para partilhar a respetiva ligação de dados móveis como hotspot Wi-Fi® portátil ou através da partilha USB ou partilha Bluetooth™.
<b>Definições de chamadas</b>	Efetue a gestão e configure definições de números de marcação fixa, correio de voz e chamadas de Internet.
<b>Som</b>	Configure o modo como o telefone toca, vibra ou emite alertas quando recebe alguma forma de comunicação. Também pode utilizar estas definições para definir o nível de volume da música, vídeos, jogos ou de outros conteúdos multimédia com áudio, e para efetuar ajustes relacionados.
<b>Visor</b>	Ative o ecrã do telefone para mudar a orientação quando roda o telefone. Também pode definir o brilho, tamanho do tipo de letra, padrão de fundo e limite de tempo do ecrã.
<b>Armazenamento</b>	Verifique a quantidade de espaço disponível no armazenamento interno do telefone e no cartão SD. Também pode apagar o cartão SD, ou desmontá-lo para uma remoção segura.
<b>Bateria</b>	Visualize o estado da bateria do telefone. Também pode ver durante quanto tempo o telefone terá bateria, bem como o consumo de bateria das diferentes aplicações.
<b>Aplicações</b>	Efetue a gestão das aplicações em execução, das aplicações transferidas e das aplicações no cartão SD.
<b>Xperia™</b>	Configure o modo de ligação USB, o tipo de ligação de rede e as definições de Internet. Também pode ativar funcionalidades do Facebook dentro das aplicações.
<b>Contas e sincronização</b>	Ative o telefone para sincronizar dados com as contas de sincronização adicionadas.
<b>Serviços de localização</b>	Ative ou desative o serviço de localização Google, os satélites GPS e a funcionalidade de pesquisa e localização do Google.
<b>Segurança</b>	Proteja o telefone configurando diferentes bloqueios e palavras-chave. Também pode permitir a instalação de aplicações não provenientes do Google Play™.
<b>Idioma e entrada</b>	Selecione o idioma do telefone, ajuste as opções de introdução de texto, adicionando palavras ao dicionário pessoal, e configure as definições de voz.

<b>Cópia de segur. e reposição</b>	Faça cópia de segurança dos dados e reponha o telefone.
<b>Data e hora</b>	Defina a data e hora ou opte por valores fornecidos pela rede. Selecione o seu formato de data e hora preferido.
<b>Acessibilidade</b>	Ative as aplicações de acessibilidade instaladas e ajuste as definições relacionadas.
<b>Opções de programador</b>	Defina opções para a programação de aplicações. Por exemplo, pode mostrar a utilização de CPU no ecrã do telefone e o retorno visual dos toques. Também pode definir o telefone para entrar no modo de depuração quando o USB está ligado.
<b>Acerca do telefone</b>	Veja informações sobre o telefone como o número de modelo, a versão de firmware, o número de telefone e o sinal. Pode ainda atualizar o software para a versão mais recente.

## Descrição geral dos ícones de estado e notificação

### Ícones de estado

Os ícones de estado seguintes poderão surgir no ecrã do telefone:

	Intensidade do sinal
	Sem sinal
	Roaming
	GPRS disponível
	EDGE disponível
	3G disponível
	A enviar e a transferir dados GPRS
	A enviar e a transferir dados EDGE
	A enviar e a transferir dados 3G
	Estado da bateria
	Bateria em carregamento
	GPS activado
	Modo de avião activado
	Função Bluetooth™ activada
	Cartão SIM não inserido
	O microfone está silenciado
	A alta-voz está ligada
	Modo silencioso
	Modo de vibração
	Alarme definido
	Sincronização em curso
	Problema com o início de sessão ou sincronização



Ligação Wi-Fi® activada e redes sem fios disponíveis

## Ícones de notificação

Os ícones de notificação seguintes poderão surgir no ecrã do telefone:



Nova mensagem de e-mail



Nova mensagem SMS ou mensagem MMS



Nova mensagem de correio de voz



Um evento de calendário recebido



Uma música está em reprodução



O telefone está ligado a um computador através de um cabo USB



Mensagem de advertência



Mensagem de erro



Chamadas não atendidas



Chamada a decorrer



Chamada em espera



Reencaminhamento de chamadas activo



Actualizações de software disponíveis



A transferir dados



A carregar dados



Mais notificações (ocultas)

## Descrição geral das aplicações



Utilize a aplicação Relógio para definir vários tipos de despertador.



Utilize o browser para visualizar e navegar em diferentes páginas Web, gerir marcadores e gerir texto e imagens.



Utilize a aplicação Calculadora para realizar cálculos básicos.



Utilize a aplicação Calendário para monitorizar os seus eventos e gerir os seus compromissos.



Utilize a câmara para tirar fotografias e gravar vídeos.



Utilize a aplicação Contactos para gerir números de telefone, endereços de e-mail e outras informações relacionadas com os seus contactos.



Aceda às suas aplicações transferidas.



Utilize a aplicação E-mail para enviar e receber e-mails através de contas pessoais e profissionais.





















Utilize a aplicação Facebook para socializar com os seus amigos, família e colegas de todo o mundo.



Procure e ouça estações de rádio FM.



Utilize a aplicação Galeria para ver e editar as suas fotografias e vídeos.

-  Utilize a aplicação Gmail™ no telefone para ler, escrever e organizar mensagens de e-mail.
-  Procure informação no seu telefone e na Web.
-  Utilize a aplicação Latitude para ver num mapa onde se encontram os seus amigos e partilhar a sua própria localização.
-  Veja a sua localização actual, descubra outros locais e calcule rotas através do Google Maps™.
-  Aceda ao Google Play™ para transferir aplicações gratuitas e pagas para o telefone.
-  Utilize a aplicação Mensagens para enviar e receber mensagens SMS e MMS.
-  Utilize a aplicação Leitor de música para organizar e reproduzir música, livros de áudio e podcasts.
-  Veja as actualizações de música e vídeo partilhadas pelos seus amigos no Facebook.
-  Navegue utilizando instruções faladas, passo a passo.
-  Veja reportagens e previsões meteorológicas.
-  Faça chamadas marcando o número manualmente.
-  Procure locais como, por exemplo, restaurantes e cafés.
-  Optimize as definições do telefone de acordo com as suas necessidades.
-  Utilize a aplicação Assistente de configuração para conhecer as funções básicas e obter ajuda para configurar o telefone.
-  Utilize a aplicação Google Talk™ para conversar com amigos online.
-  Identifique as faixas de música que estejam a tocar e obtenha informações sobre o intérprete, álbum, entre outras.
-  Utilize a aplicação Ajuda para aceder ao suporte do utilizador directamente no telefone. Por exemplo, pode aceder a um manual do utilizador, informações sobre resolução de problemas, bem como sugestões e truques.
-  Utilize o YouTube™ para partilhar e ver vídeos de todo o mundo.
-  Transfira e instale novas aplicações e actualizações.

! Algumas aplicações não são suportadas por todas as redes e/ou fornecedores de serviços em todas as áreas.

# Informações importantes

## Folheto de informações importantes

Antes de utilizar o dispositivo, leia o folheto de *Informações importantes* fornecido com o assistente de configuração no dispositivo ou na embalagem.

### Aceder ao assistente de configuração manualmente

- 1 A partir do Ecrã inicial, toque rapidamente em .
- 2 Toque rapidamente em Definições > Guia de configuração.

## Limitações dos serviços e funcionalidades

- ! Alguns dos serviços e funcionalidades descritos neste manual do utilizador não são suportados em todos os países/regiões ou por todas as redes e/ou fornecedores de serviços em todas as áreas. Entre outros, isto aplica-se ao Número de Emergência Internacional GSM 112. Contacte o seu operador de rede ou fornecedor de serviços para determinar a disponibilidade de qualquer serviço ou funcionalidade específicos e se está sujeito à aplicação de taxas de acesso ou de utilização adicionais.

A utilização de determinadas funcionalidades e aplicações descritas neste manual poderão requerer acesso à Internet. Podem ocorrer despesas de ligação de dados quando ligar à Internet através do telemóvel. Contacte o seu fornecedor de serviços sem fios para obter mais informações.

## Informações legais

### SonyST26i/ST26a

Este manual do utilizador é publicado pela Sony Mobile Communications AB ou pela respectiva empresa local afiliada, sem qualquer garantia. Quaisquer aperfeiçoamentos e alterações a este manual do utilizador que se revelem necessários devido a erros tipográficos, ou a melhoramentos nos programas e/ou equipamento, poderão ser efectuados pela Sony Mobile Communications AB em qualquer altura e sem aviso prévio. No entanto, essas alterações serão incorporadas em novas edições deste manual do utilizador.

©Sony Mobile Communications AB, 2012.

Todos os direitos reservados.

O seu telemóvel tem a capacidade de transferir, armazenar e reencaminhar conteúdos adicionais como, por exemplo, toques. A utilização destes conteúdos poderá ser restringida ou proibida por direitos de terceiros, incluindo, entre outros, restrições ao abrigo das leis de direitos de autor aplicáveis. O utilizador, e não a Sony, é inteiramente responsável por conteúdos adicionais transferidos para o telemóvel e enviados a partir deste.

Antes de utilizar conteúdos adicionais, verifique se a utilização a que se destina está correctamente licenciada ou autorizada. A Sony não garante a exactidão, a integridade ou a qualidade de conteúdos adicionais ou de conteúdos adicionais de terceiros. A Sony não se responsabiliza, em caso algum, pela utilização inadequada de conteúdos adicionais ou de conteúdos de terceiros.

Este manual do utilizador pode fazer referência a serviços ou aplicações fornecidos por terceiros. A utilização desses programas ou serviços pode exigir um registo separado junto do respectivo fornecedor e pode estar sujeita a termos de utilização adicionais. Para aplicações acedidas num ou através de um Web site de terceiros, consulte previamente os termos de utilização e a política de privacidade aplicável nos referidos Web sites. A Sony não oferece qualquer garantia de disponibilidade ou desempenho relativamente a Web sites de terceiros ou serviços oferecidos por terceiros.

Retire a bateria para ver as informações reguladoras, como a marca CE.

Todos os nomes de produtos e de empresas aqui mencionados são marcas comerciais ou marcas comerciais registadas dos respectivos proprietários. Quaisquer direitos aqui não concedidos expressamente são reservados. As restantes marcas comerciais são propriedade dos respectivos proprietários.

Visite [www.sonymobile.com](http://www.sonymobile.com) para obter mais informações.

As ilustrações utilizadas destinam-se apenas a ilustrar o texto e podem não reproduzir o telemóvel com exactidão.

Este produto está protegido por determinados direitos de propriedade intelectual da Microsoft. A utilização ou distribuição dessa tecnologia fora do âmbito deste produto está proibida sem uma licença emitida pela Microsoft.

Os proprietários de conteúdos podem utilizar a tecnologia DRM (Gestão de Direitos Digitais) do Windows Media (WMDRM) para protegerem a respectiva propriedade intelectual, incluindo direitos de autor. Este dispositivo utiliza software WMDRM para aceder a conteúdos protegidos por WMDRM. Se o software WMDRM não conseguir proteger os conteúdos, os proprietários desses conteúdos podem pedir à Microsoft que revogue a capacidade do software para utilizar WMDRM para reproduzir ou copiar conteúdos protegidos. A revogação não afecta os conteúdos não protegidos. Quando transfere licenças para conteúdos protegidos, concorda com o facto de que a Microsoft pode incluir uma lista de revogação com as licenças. Os proprietários de conteúdos podem exigir que o utilizador actualize o WMDRM para aceder aos respectivos conteúdos. Se recusar uma actualização, não poderá aceder aos conteúdos que requerem a actualização.

Este produto está licenciado ao abrigo de licenças do portfólio de patentes de visualização MPEG-4 e AVC para uso pessoal e não comercial de um consumidor para (i) codificar vídeo em conformidade com a norma de visualização MPEG-4 ("vídeo MPEG-4") ou a norma AVC ("vídeo AVC") e/ou (ii) decodificar vídeo MPEG-4 ou AVC codificado por um consumidor envolvido numa actividade pessoal e não comercial e/ou obtido junto de um fornecedor de vídeo licenciado por MPEG LA para fornecer vídeo MPEG-4 e/ou AVC. Não é concedida nem está implícita uma licença para qualquer outra utilização. É possível obter licenças e informações adicionais, incluindo as relacionadas com utilizações promocionais, internas e comerciais, junto da MPEG LA, L.L.C.



Consulte o Web site <http://www.mpegla.com>. Tecnologia de descodificação de áudio MPEG Layer-3 licenciada por Fraunhofer IIS and Thomson.