

Obrigado por ter adquirido esta câmara digital AgfaPhoto. Leia estas instruções de funcionamento atentamente para utilizar a câmara digital correctamente. Depois de ler as instruções, guarde-as num local seguro para que possa consultá-las mais tarde.

## **Precauções**

- Não aponte a câmara para o Sol ou fontes de luz intensas porque poderá causar lesões oculares.
- Não tente abrir a câmara ou modificá-la de qualquer forma. Componentes internos de alta voltagem criam o risco de choque eléctrico quando expostos. A manutenção e as reparações devem ser efectuadas por um agente autorizado.
- Não dispare o flash demasiado próximo dos olhos de animais ou pessoas, especialmente crianças. Pode causar lesões oculares. Em particular, ao fotografar crianças com flash mantenha-se a uma distância de pelo menos um metro.
- Mantenha a câmara afastada da água e de outros líquidos. Não utilize a câmara com as mãos molhadas. Nunca utilize a câmara à chuva ou a nevar. A humidade cria o perigo de choque eléctrico.
- Mantenha a câmara e os respectivos acessórios fora do alcance de crianças e animais, para evitar acidentes ou danos na câmara.
- Se vir fumo ou sentir um cheiro estranho a sair da câmara, desligue-a imediatamente. Leve a câmara ao centro de assistência técnica autorizado mais próximo para reparação. Nunca tente reparar a câmara você mesmo.
- Utilize unicamente os acessórios eléctricos recomendados. A utilização de transformadores de corrente não expressamente recomendados para este equipamento pode causar sobreaquecimento, distorção do equipamento, incêndio, choque eléctrico ou outros perigos.

## **Aviso legal**

Não assumimos a responsabilidade além do previsto na legislação no que se refere a danos sofridos pelo utilizador ou por terceiros em resultado de um manuseamento inadequado do produto ou dos seus acessórios, ou por falhas no seu funcionamento e pela sua utilização. Reservamos o direito de proceder a alterações a este produto e aos seus acessórios sem aviso prévio.

### **Aviso!**

Nunca tente abrir a câmara ou desmontá-la. Isso fará caducar toda e qualquer garantia. Perigo de explosão se a bateria não for substituída adequadamente. Substitua a bateria unicamente por outra do mesmo tipo ou de outro tipo aprovado pelo fabricante. As baterias usadas devem ser descartadas de acordo com as indicações do fabricante e as normas locais.

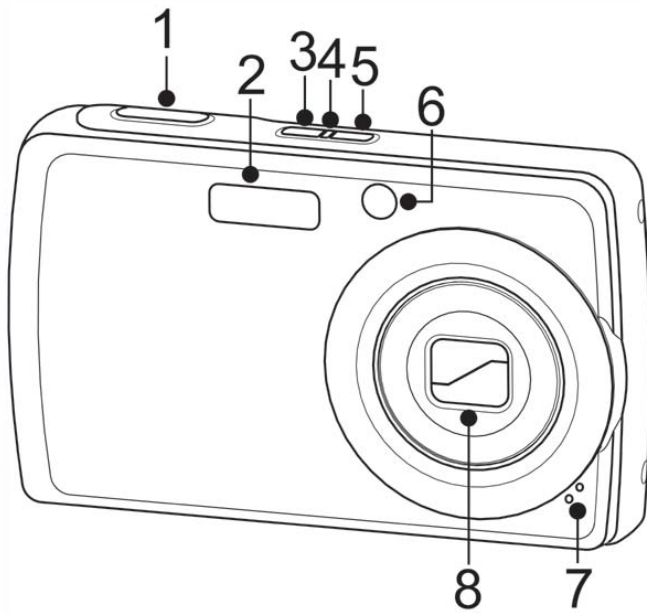

- 1. Botão do obturador
- 2. Flash
- 3. Estabilizador
- 4. LED indicador
- 5. Botão da energia
- 6. LED do temporizador automático / Lâmpada de assistência da Focagem Automática
- 7. Microfone
- 8. Lente do zoom

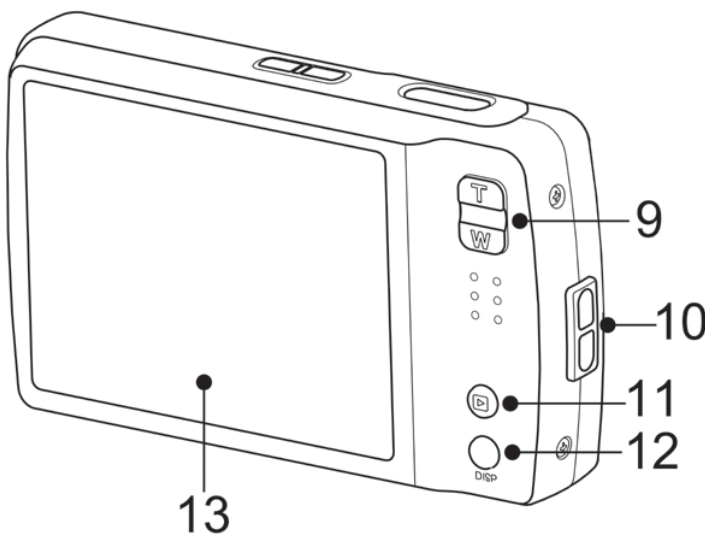

- 9. Botões do zoom
- 10. Anel da correia
- 11. Botão de reprodução
- 12. Botões DISP
- 13. Visor LCD

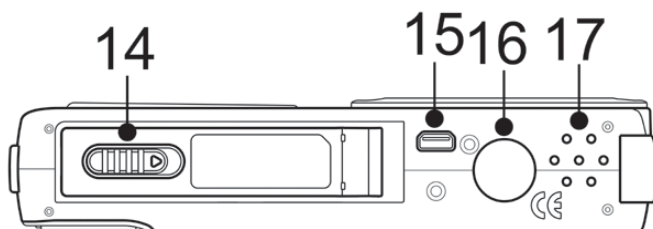

- 14. Compartimento da bateria / cartão SD
- 15. USB / Saída para Televisão
- 16. Orifício do parafuso do tripé
- 17. Altifalante

## Inserir a bateria

A máquina fotográfica é alimentada por uma bateria de lítio recarregável (Li-Ion 820 mAh).

### 1 Abra a tampa do compartimento da bateria.

- Deslize a tampa do compartimento da bateria na direcção indicada pela seta.

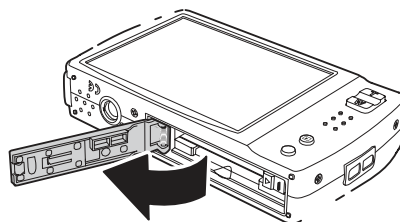

### 2 Insira a bateria.

- Instale a bateria com o terminal virado para o interior da máquina fotográfica.

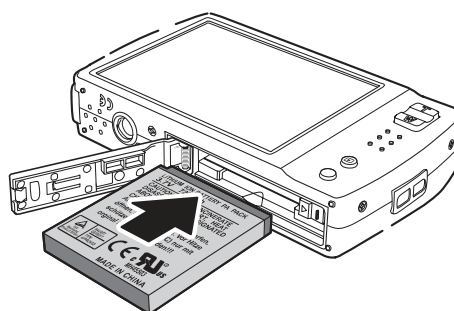

### 3 Feche a tampa do compartimento da bateria.

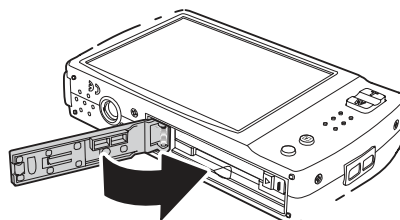

## Definições Iniciais

Quando ligar a máquina fotográfica pela primeira vez, ser-lhe-á pedido que efectue a configuração inicial da mesma. Quando ligar a máquina fotográfica com o botão Power [Alimentação], o Menu do Idioma aparece no visor LCD para poder definir o idioma de visualização.

## Definir o Idioma

1 Toque em  ,  para percorrer as opções.

2 Toque para seleccionar o idioma.

## Utilizar a Barra de Definição Rápida

A **Barra de Definição Rápida** actua como um menu de atalhos para ajustar as definições nos Modos de Gravação e Reprodução. Os ícones do menu mostram as definições actuais para cada função. Os ícones variam em função do modo seleccionado e das suas definições.

Toque em  para lançar a Barra de Definição Rápida.

Toque em  para fechar a Barra de Definição Rápida.





Quick-Set Bar icon

## Definir o Menu do Disparo

O menu do Disparo permite-lhe ajustar outras definições da captura. Algumas das funções do menu podem estar desactivadas dependendo do modo de cena seleccionado.

No modo de Disparo,

**1** .....  
Toque em  >  > .

**2** .....  
Toque em  ou  para ir para a página seguinte/anterior das opções do menu.

**3** .....  
Para seleccionar um item, toque no ícone.



**4** .....  
Para alterar as definições do submenu, toque no ícone das definições desejadas.

**5** .....  
Toque em  para sair do submenu.

## Definir o Menu Reprodução



Para ir para o Menu Reprodução,

O menu Reprodução permite-lhe editar imagens, apagar ficheiros, gravar memorandos de voz, e configurar outras definições de reprodução.

1

Toque em  >  > .

2

Toque em  ou  para ir para a página seguinte/anterior das opções do menu.



3

Para seleccionar um item, toque no ícone.

4

Para alterar as definições do submenu, toque no ícone das definições desejadas.







5

Toque em  para sair do submenu.

## Utilizar o Menu Definições

### Para ir para o Menu Definições,

Pode aceder ao menu Definições a partir do modo Gravação ou do modo Reprodução. O menu Definições permite-lhe configurar as definições gerais da máquina fotográfica. As opções do submenu podem variar em função do modo actual. As opções não disponíveis estão desactivadas.

- 1 .....  
Toque em  >  > .
- 2 .....  
Toque em  ou  para ir para a página seguinte/anterior das opções do menu.
- 3 .....  
Toque numa opção do submenu para alterar as definições do submenu.
- 4 .....  
Toque em  para sair do submenu.



### Definir a Hot Key

A função Hot Key apenas está disponível no modo de Disparo. Esta função permite-lhe definir os três ícones de atalho do Modo de Disparo da Barra de Definição Rápida.

- 1 .....  
A partir do menu Definições, toque em **Hot Key**. A interface da Hot Key aparece.
- 2 .....  
Toque no ícone da Barra de Definição Rápida a substituir. Aparece uma série de opções.
- 3 .....  
Toque no submenu desejado.





- 4** Para substituir outros ícones, repita os passos 2 e 3.



- 5** Toque em **SET** [Definir] para guardar e aplicar as alterações.

Ⓢ No Sistema Operativo Windows 98/98SE, clique com o botão do lado direito do rato e abra a unidade. Encontra no CD-ROM "DSC driver" [Controlador DSC] ou "DSC User manual" [Manual do utilizador DSC].

## Apagar um Ficheiro

- 1** Visualize no visor LCD o ficheiro de imagem/vídeo/gravação de voz que deseja apagar.
- 2** Toque em  > .
- 3** Para apagar o ficheiro de momento visualizado, toque em **Sim**

## Assistência ao cliente

Para mais informações sobre a gama completa de câmaras digitais AgfaPhoto, visite o site [www.plawa.com](http://www.plawa.com).

### Hotline de assistência técnica e reparação (EU):

00800 752 921 00 (apenas a partir de uma linha terrestre)

### Hotline de assistência técnica e apoio (Alemanha):

0900 1000 042 (1,49 euros/min., apenas a partir de uma linha terrestre alemã)

### Serviço online / contacto internacional:

[support-apdc@plawa.com](mailto:support-apdc@plawa.com)

Fabricado por  
plawa-feinwerktechnik GmbH & Co. KG  
Bleichereistraße 18  
73066 Uhingen  
Alemanha

O nome AgfaPhoto é utilizado sob licença da Agfa-Gevaert NV & Co. KG. A Agfa-Gevaert NV & Co. KG. não fabrica este produto nem fornece qualquer garantia ou apoio afins. Para informações sobre assistência técnica, apoio e garantia, contacte o distribuidor ou o fabricante. Contacto: AgfaPhoto Holding GmbH, [www.agfaphoto.com](http://www.agfaphoto.com)

## **Descarte de equipamento por parte de utilizadores residenciais na União Europeia**



Este símbolo no produto ou na embalagem indica que não deve descartar-se deste produto juntamente com o lixo doméstico. Em vez disso, deve entregá-lo num ponto de recolha apropriado para a reciclagem de equipamento eléctrico e electrónico. Ao recolher e reciclar o seu equipamento em separado quando decidir desfazer-se dele está a ajudar a preservar os recursos naturais e a assegurar a sua reciclagem de forma a proteger a saúde humana e o ambiente. Para mais informações sobre o local onde poderá entregar o seu equipamento para reciclagem, contacte os serviços municipalizados, a empresa de recolha de detritos da sua área de residência, ou a loja onde adquiriu o produto. Não se desfaça de pilhas e baterias juntamente com o lixo doméstico! Entregue as baterias usadas numa loja, num vendedor autorizado ou no respectivo posto de recolha, para que possam ser descartadas de modo compatível com o meio ambiente.

## **Conformidade FCC e advertência**

Este dispositivo está em conformidade com a Parte 15 das Normas FCC. O seu funcionamento está sujeito às duas condições seguintes: 1) este dispositivo não pode causar interferências prejudiciais e 2) este dispositivo tem de aceitar qualquer interferência recebida, inclusive interferência que possa causar um funcionamento indevido. Este equipamento foi testado e considerado em conformidade com os limites para um periférico da Classe B, de acordo com a Parte 15 das Normas FCC. Estes limites foram concebidos para proporcionar uma protecção razoável contra interferências prejudiciais numa instalação residencial. Este equipamento gera, consome e pode emitir energia de radiofrequência e, se não for instalado e utilizado de acordo com as instruções, pode causar interferências prejudiciais em comunicações de rádio. Contudo, não existe a garantia de que não irá ocorrer interferência numa determinada



instalação. Se este equipamento causar interferência na recepção de rádio ou televisão, o que pode ser determinado desligando e ligando novamente o equipamento, o utilizador deve procurar corrigir a interferência tomando uma ou mais das seguintes medidas:

- Reorientar ou reposicionar a antena receptora;
- Aumentar a distância entre o equipamento e o receptor;
- Ligar o equipamento a uma tomada ou circuito diferente daquele ao qual o receptor se encontra ligado;
- Consultar o revendedor ou um técnico de rádio/TV experiente.

Quaisquer alterações ou modificações não expressamente aprovadas pela entidade responsável pela conformidade poderão fazer caducar o direito que o utilizador tem de operar o equipamento. Se o produto for fornecido com cabos de ligação blindados ou se forem especificados componentes ou acessórios adicionais para serem utilizados com a instalação do produto, estes deverão ser utilizados a fim de assegurar a conformidade com as normas FCC.