



# Notice d'utilisation et d'installation

User and installation manual / Gebrauchs- und Installations-anweisung / Gebruiks- en installatiehandleiding / Manual de utilización e instalación / Manual do Utilizador e de Instalação / Instrukcja obsługi i montażu

## Guide à conserver par l'utilisateur

Guide to be kept by the user / Vom Benutzer aufzubewahrendes Handbuch / Door de gebruiker te bewaren gids / Guía que deberá conservar el usuario / Guia a conservar pelo utilizador / Instrukcja, którą użytkownik powinien zachować

# 2012 2012 galbé



### Radiateur sèche-serviettes électronique

Electronic towel-drying heater / Elektronischer Handtuchrockner / Elektronische droogradiator / Radiador secatoallas electrónico / Toalheiro electrónico / Grzejnik kąpielowy elektroniczny



- F
- GB
- D
- NL
- SP
- P
- PL

Installer l'appareil	1
Utiliser l'appareil	3
Conseils d'utilisation / Entretien / Mise en garde	4
En cas de problème	5

---

Installing the device	6
Using the device	8
Recommendations on use / Maintenance / Warning	9
In case of problem	10

---

Installatie van het apparaat	11
Gebruik van het apparaat	13
Tips voor gebruik / Onderhoud / Waarschuwing	14
Problemen oplossen	15

---

Instalación del aparato	16
Utilización del aparato	18
Consejos de utilización / Mantenimiento / Advertencia	19
En caso de problemas	20

---

Instalação do aparelho	21
Utilização do aparelho	23
Conselhos de utilização / Manutenção preventiva	24
Em caso de problema	25

L'appareil que vous venez d'acquérir a été soumis à de nombreux tests et contrôles afin d'en assurer la qualité. Nous vous remercions de ce choix et de votre confiance. Nous espérons qu'il vous apportera une entière satisfaction.

## Quelques conseils:

- Lisez la notice avant de commencer l'installation de l'appareil.
- Coupez le courant avant toute intervention sur l'appareil et vérifiez la tension d'alimentation.
- Conservez la notice, même après l'installation de l'appareil.

## INSTALLER L'APPAREIL

### 1) Où installer l'appareil ?

- Cet appareil a été conçu pour être installé dans un local résidentiel. Dans tout autre cas, veuillez consulter votre distributeur.
- L'installation doit être faite dans les règles de l'art et conforme aux normes en vigueur dans le pays d'installation (NFC 15100 pour la France).
- Respecter les distances minimales avec les obstacles pour l'emplacement de l'appareil.

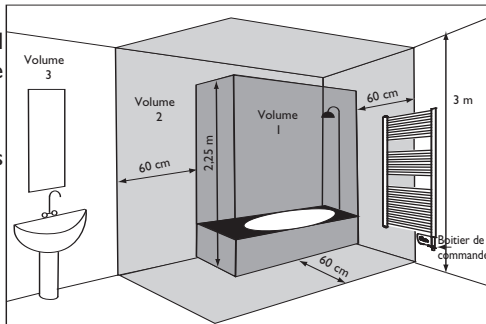

### Ne pas installer l'appareil:

- ↯ Dans un courant d'air susceptible de perturber sa régulation (sous une Ventilation Mécanique Centralisée, etc...).
- ↯ Sous une prise de courant fixe.
- ↯ Dans le volume 1 des salles de bains.
- ↯ Dans le volume 2 si la manipulation des commandes est possible par une personne utilisant la douche ou la baignoire.

Puissances	Hauteur (H) (mm)	Largeur (L) (mm)	Épaisseur version droite	Épaisseur version galbé
500 W	1013	480	67	82
750 W	1464			

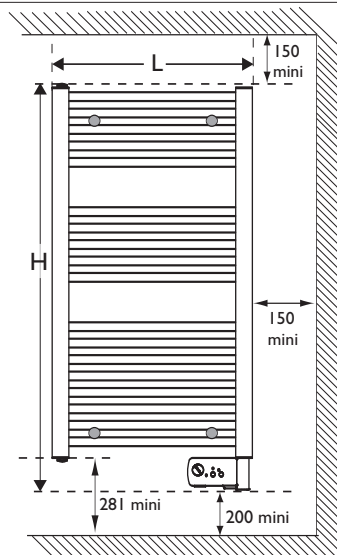

### 2) Comment installer l'appareil ?

- 1/ Dégrafez les rabats du couvercle et positionnez-le contre le mur, rabat inférieur déplié posé sur le sol ou à la hauteur d'installation désirée. Pointez à travers l'emballage les 4 trous de perçage (sans percer), puis retirez l'emballage.
- 2/ Repérez soigneusement les 4 points de perçage avec un crayon (dessinez une croix de 2 cm de large maximum).
- 3/ Percez les 4 trous.
- 4/ Vissez les fourreaux (utilisez les rondelles sous chaque vis). Gardez accessibles les vis de blocage vers le haut.
- 5/ Vissez les plots sur les tubes sans les bloquer. Vérifiez leur positionnement en les mettant avec l'appareil dans les fourreaux. Une fois la position trouvée, bloquez les vis de chaque plot.
- 6/ Mettez l'appareil au mur dans les fourreaux. Vissez chacune des vis de blocage. Mettez les capuchons au bout des plots.

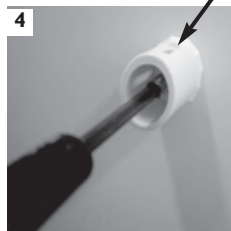
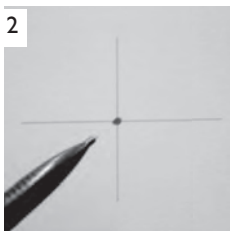
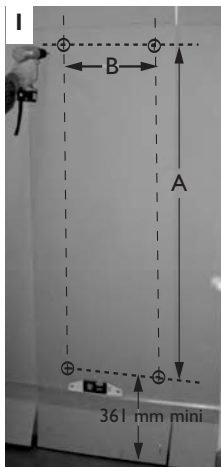

Puissance	Cote (A)	Cote (B)
500W	779	350
750W	1230	

**Nota:** Les chevilles livrées avec l'appareil sont de type standard. En cas de support particulier, utilisez des chevilles adaptées.

### 3) Comment enlever le piètement sous le boîtier de commande ?

Le piètement, utilisé pour protéger le boîtier lorsque l'appareil est posé au sol avant l'installation, peut être enlevé ou conservé selon vos souhaits.

- Poussez la languette (1).
- Tirez le piètement vers vous (2).

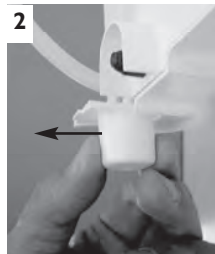
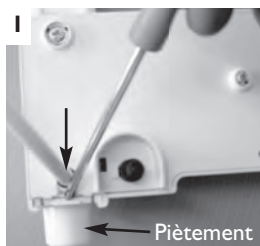

### 4) Comment raccorder l'appareil ?

- L'appareil doit être alimenté en 230 V 50Hz.
- Le raccordement au secteur se fera à l'aide du câble 3 fils (Marron=Phase, Bleu=Neutre, Noir=Fil pilote) par l'intermédiaire d'un boîtier de raccordement. Dans des locaux humides comme les salles d'eau et les cuisines, il faut installer le boîtier de raccordement au moins à 25 cm du sol.
- L'installation doit être équipée d'un dispositif de coupure omnipolaire ayant une distance d'ouverture de contact d'au moins 3 mm.
- Le raccordement à la terre est interdit.

#### Ne pas brancher le fil pilote de l'appareil (noir) à la terre.

- Si le câble d'alimentation est endommagé, il doit être remplacé par le fabricant, son service après-vente ou une personne de qualification similaire afin d'éviter un danger.
- Si un appareil piloté est protégé par un différentiel 30mA (ex : salle de bain), il est nécessaire de protéger l'alimentation du fil pilote sur ce différentiel.

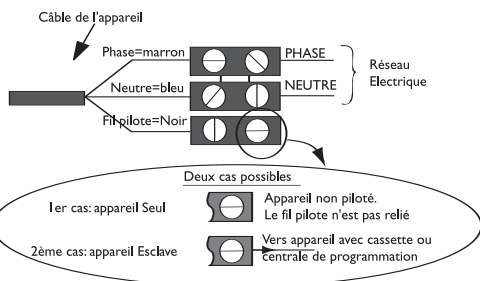

## 5) Programmation

L'appareil peut être commandé à distance si son fil pilote est raccordé à un appareil équipé d'un programmeur, à une centrale de programmation ou à un gestionnaire d'énergie.

### Tableau des ordres que l'appareil peut recevoir sur son fil pilote

(à mesurer entre le fil pilote et le neutre).

Ordres reçus	Absence de courant	Alternance absence de courant (4'57" phase 230V(3"))	Alternance absence de courant (4'53" phase 230V(7"))	Alternance complète 230V	Demi-alternance négative -115V	Demi-alternance positive +115V
Oscilloscope Réf/Neutre						
Mode obtenu	CONFORT	CONFORT -1°C	CONFORT -2°C	ECO	HORS GEL	ARRÊT DELESTAGE
Température de chauffage	Réglage CONFORT	Abaissement de 1°C par rapport au réglage CONFORT	Abaissement de 2°C par rapport au réglage CONFORT	Abaissement de 3°C À 4°C par rapport au réglage CONFORT	Température Hors Gel d'environ 7°C	Arrêt instantané de l'appareil. Peut être aussi utilisé pour le délestage

## UTILISER L'APPAREIL

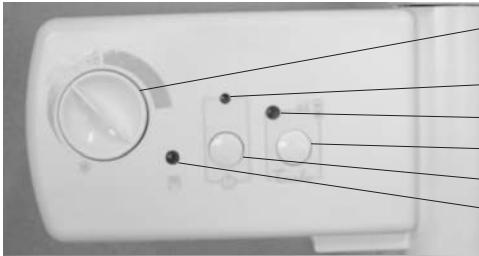

- ❶ Molette de réglage de la température avec position Hors Gel .
- ❷ Témoin de marche.
- ❸ Témoin de marche forcée (mode Turbo).
- ❹ Interrupteur TURBO: marche forcée 2h.
- ❺ Interrupteur Marche/Arrêt.
- ❻ Témoin de chauffe.

### 2) Régler la température CONFORT

C'est la température souhaitée pendant l'occupation de la pièce.

- a) Mettez l'interrupteur ❺ sur la position Marche, le témoin ❷ s'allume.
- b) Alignez la molette ❶ avec le repère , le témoin ❻ s'allume si la température ambiante est inférieure à celle désirée.

Attendez quelques heures pour que la température se stabilise.

Si le réglage ne vous convient pas, ajustez la température souhaitée avec la molette ❶. Procédez progressivement en vous aidant des crans (un cran à la fois).

Le cycle de thermostat est de plusieurs minutes. Il peut arriver que le témoin de chauffe ne réagisse pas instantanément, mais uniquement au cycle suivant du thermostat.

### 3) Mode Hors Gel ❄️

C'est le mode qui permet de maintenir la température à environ 7°C dans la pièce lors d'une absence prolongée de la maison.

- a) Laissez l'interrupteur ❺ sur la position Marche.
- b) Réglez la molette ❶ sur ❄️.

#### 4) Mode Turbo ⌚

C'est le mode qui permet de mettre l'appareil en Marche Forcée (sans régulation) temporisée pendant 2 heures pour augmenter rapidement la température de la pièce.

a) Laissez l'interrupteur ⑤ sur la position Marche.

b) Appuyez sur la commande ④, les témoins ③ et ⑥ s'allument.

Il est possible d'interrompre manuellement le mode TURBO avant la fin de la durée. Pour cela, appuyez à nouveau sur la commande ④.

**NB:** Pour un appareil piloté ou programmé indépendamment, seuls les ordres Arrêt et Hors Gel sont prioritaires lorsque le mode TURBO est actionné (les autres ordres sont inopérants).

#### 5) Comment bloquer la molette de température ?

Il est possible de bloquer la molette ❶ pour empêcher les manipulations intempestives de l'appareil (enfants...).

a) Mettez la molette sur la position souhaitée.

b) Dégagez à l'aide d'un tournevis la vis fournie sur le boîtier (1).

c) Vissez jusqu'à bloquer l'axe de la molette (2).

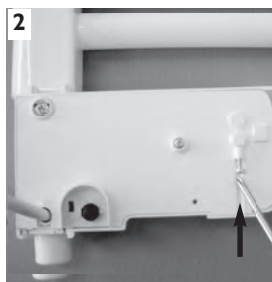
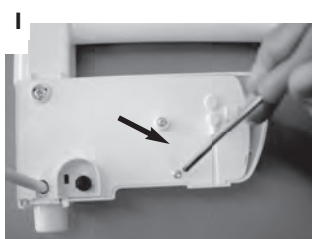

## CONSEILS D'UTILISATION

- Lorsque vous aérez la pièce, coupez l'appareil en mettant l'interrupteur **5** sur la position Arrêt.
- Si vous vous absentez pendant plusieurs heures, pensez à baisser la température.  
Absence de: **Moins de 24 heures** : ne pas toucher aux commandes.  
**Plus de 24 heures ou l'été** : mettez la molette de température sur ❄️.

## ENTRETIEN

- Pour conserver les performances de l'appareil, il est nécessaire, environ deux fois par an, d'effectuer son dépoussiérage.  
**Ne jamais utiliser de produits abrasifs.**
- Il est conseillé de faire vérifier l'appareil et la qualité du fluide par un professionnel après 6 ans d'utilisation et de le remplacer si nécessaire. En cas de remplacement du liquide, les volumes de fluide à mettre dans l'appareil sont 3,65 litres pour les modèles 500 W, 5,45 litres pour les modèles 750 W. Le liquide détérioré doit impérativement être déposé chez un collecteur d'huiles usagées.

## MISE EN GARDE

- Les enfants ne doivent pas escalader l'appareil.
- Toutes interventions sur les parties électriques doivent être effectuées par un professionnel qualifié.
- Veillez à ne pas introduire d'objets ou du papier dans l'appareil.
- A la première mise en chauffe, une légère odeur peut apparaître correspondant à l'évacuation des éventuelles traces liées à la fabrication de l'appareil.
- Le boîtier peut être chaud, même à l'arrêt.

## EN CAS DE PROBLÈME

Problèmes rencontrés	Vérifications à faire
L'appareil ne chauffe pas	<ul style="list-style-type: none"> <li>- Assurez-vous que les disjoncteurs de l'installation sont enclenchés, ou bien que le délesteur (si vous en avez un) n'a pas coupé l'alimentation de l'appareil.</li> <li>- Vérifiez la température de l'air de la pièce.</li> <li>- Eteignez, puis rallumez votre appareil (Interrupteur <b>5</b>): <ul style="list-style-type: none"> <li>☞ Si le témoin <b>6</b> clignote 3 fois: la sonde de mesure est détériorée. Consultez votre électricien pour procéder à son remplacement.</li> <li>☞ Si le témoin <b>6</b> clignote 5 fois: votre appareil est alimenté en sur-tension. Veuillez couper l'alimentation de l'appareil (fusible, disjoncteur...) et contacter votre électricien.</li> </ul> </li> </ul>
L'appareil chauffe tout le temps	<ul style="list-style-type: none"> <li>- Vérifiez que l'appareil n'est pas situé dans un courant d'air ou que le réglage de température n'a pas été modifié.</li> </ul>
L'appareil ne suit pas les ordres de programmation	<ul style="list-style-type: none"> <li>- Assurez-vous de la bonne utilisation de la centrale de programmation (se reporter à son manuel d'utilisation).</li> </ul>

The device you have just purchased was submitted to many tests and checks ensuring its quality. We thank you for your choice and trust. We hope you will be fully satisfied.

## **A few recommendations:**

- Read the instructions before installing the device.
- Power the device off before intervening on it, and check the power supply voltage.
- Store the instructions, even after installing the device.

# INSTALLING THE DEVICE

## **1) Location of the device**

- This device was designed to be installed in residential premises. In any other case, please call your distributor.
- Installation must be ensured according to the rules of the art, and in compliance with the standards currently enforced in the installation country.
- Locate the device within minimum distances from obstacles.

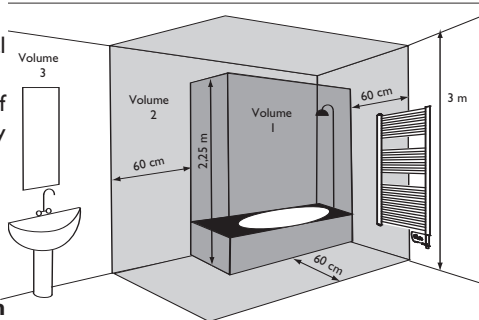

## **Do not install the device:**

- ↪ In a draft likely to disturb its regulation (under centralised mechanical ventilation, etc...).
- ↪ Under a fixed mains outlet.
- ↪ Inside volume 1 in bathrooms.
- ↪ Inside volume 2 if handling the controls are accessible to persons using the shower or the bath tub.

**Except in the UK, please refer to the IEE Regulations 601-06-01 and 601-08-01 (B57671),**

Power	Overall height (H) (mm)	Width (L) (mm)	Thickness (mm)	
500 W	1013	480	67	82
750 W	1464			

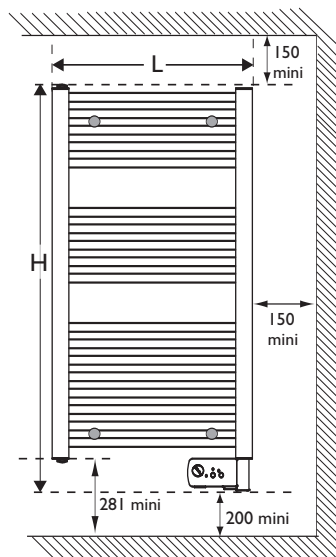

## **2) How to install the device ?**

- 1/ Unfasten the flaps on the lid and position it against the wall with the lower flap folded back and placed on the floor or at the desired installation height. Mark off the 4 drill holes through the packaging, without drilling them, and then remove the packaging.
- 2/ Carefully mark the 4 drilling points with a pencil (draw a cross, 2cm wide).
- 3/ Drill the 4 holes.
- 4/ Screw the sleeve in place. Fit the screws with the washers provided.
- 5/ Screw the pins on the tubes without locking them. Check they are correctly positioned by inserting them in the sleeves, with the appliance. After finding the right position, tighten the screws on each pin.
- 6/ Place the appliance on the wall, in the sleeves. Tighten all the locking screws. Fit the caps on the ends of the pins.



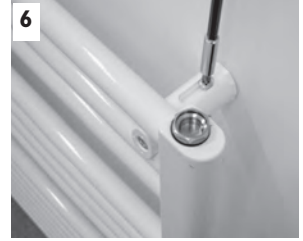
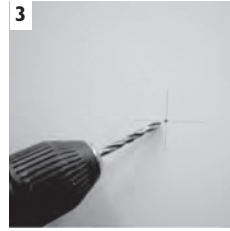
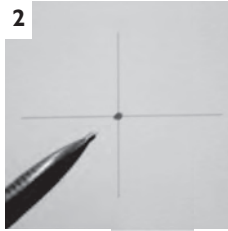
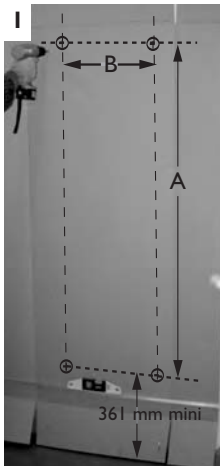

Power	Measurement (A) for fitting lugs (mm)	Measurement (B) for fitting lugs (mm)
500W	779	350
750W	1230	

**Note:** The pins supplied with the device are of the standard type. In case of a particular stand, use appropriate pins.

### 3) How to remove the mounting under the control box ?

As you wish, you can remove or retain the mounting, used to protect the control box when the appliance is set on the ground prior to installation.

- a) Push the tongue (1).
- b) Pull the mounting towards you (2).

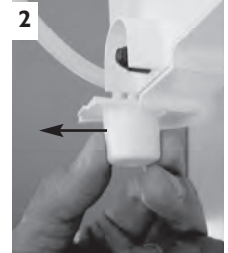
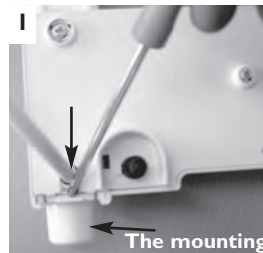

### 3) Connecting the device

- The device must be supplied with 230V, 50Hz.
- Mains connection must be ensured using a 3-wire cable (Brown=Phase, Blue=Neutral, Black=Pilot wire), through a connecting box. In damp premises, such as bathrooms and kitchens, install the connecting box at least 25cm from the ground.
- The installation must be equipped with a shutting-off device in all poles having a distance of opening of contact of at least 3mm.
- Ground connection is forbidden.

#### Do not connect the pilot wire (black) to ground.



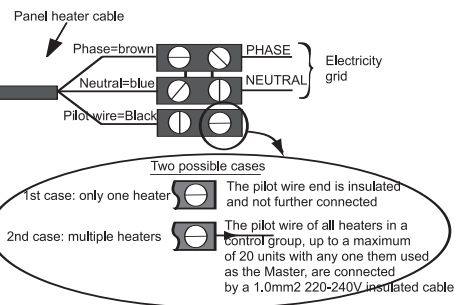

- If power cable is damaged or too short, to avoid any danger it must be replaced by a qualified electrician using special tools.
- If a device pilots or is piloted by a 30mA differential (e.g. bathroom), the pilot wire supply must be protected on this differential.



## 5) Programming

The device can be controlled remotely if its pilot wire is connected to a device fitted with a programmer, a programming unit or an energy management unit.

### Chart indicating the orders the device can receive over its pilot wire (to be measured between the pilot wire and the neutral).

Orders received	Current absent	Full alternance 230V	Negative half- alternance -115V	Positive half- alternance +115V
Ref/neutral oscilloscope				
Mode achieved	CONFORT	ECO	STANDBY	STOP LOAD SHEDDING
Heating temperature	CONFORT setting	3°C to 4°C below CONFORT setting	Standby temperature, about 7°C	Instant device stop. Can also be used for load shedding.

## USING THE DEVICE

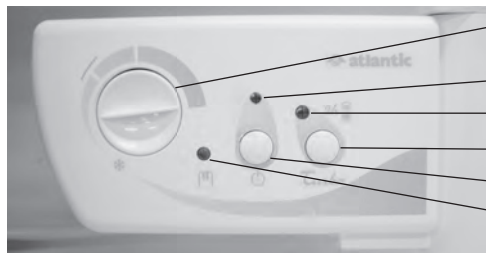

- ❶ Temperature setting knob with Hors Gel ❄️ position.
- ❷ Operating indicator light.
- ❸ Forced operation indicator light (Turbo mode)
- ❹ TURBO Switch: 2 hours of forced operation.
- ❺ ON/OFF switch
- ❻ Heating indicator

### 2) Setting the CONFORT temperature

It is the temperature desired when the room is occupied.

- a) Set the switch to ❺ to the ON position, the ❷ indicator lights.
- b) Align the toothed screw ❶ with the marking : the indicator light ❻ illuminates if the temperature is less than desired.

Wait a few hours for the temperature to stabilise.

If the temperature setting does not suit you, adjust it using the adjusting screw ❶. Proceed step-by-step using the notches (one notch at a time).

The thermostat's cycle takes several minutes. It is possible that the heating indicator may not react instantaneously, but instead only on the next thermostat cycle.

### 3) Standby (Hors Gel) Mode ❄️

It is the mode enabling to maintain a temperature of approximately 7°C in the room in case of prolonged absence from the house.

- a) Leave switch ❺ on the Marche position.
- b) Set the knob ❶ to ❄️.

#### 4) Turbo mode

This is the mode that enables the appliance to be put into 2 hours of timed Forced Operation (without any regulation) to increase the room's temperature quickly.

- a) Leave the switch **5** on the Marche position.
- b) Press the command **4**, the indicator **3** and **6** lights.

The TURBO mode can be interrupted manually before the end of the time set. In order to do this, press the command **4** again.

**NB:** On a piloted or independently programmed appliance, only the Stop and Anti-frost instructions have priority when the TURBO mode is activated (the other instructions are ineffective).

#### 5) How to lock the temperature wheel ?

It is possible to lock the knob **1** , preventing untimely handling of the device (children...).

- a) Set the knob to the position required.
- b) Use a screwdriver to release the screw provided on the control box (1).
- c) Screw in until the toothed wheel's shaft (2) is locked.

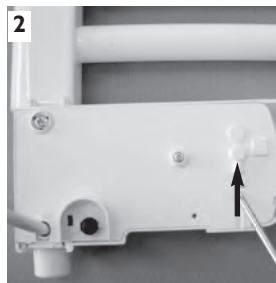
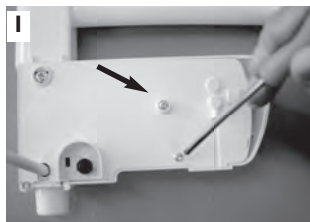

## RECOMMENDATIONS OF USE

- When ventilating the room, stop the device by setting the switch **5** to the Arrêt position.
- If you leave for several hours, lower the temperature.

Leaving for: **Less than 24 hours** :do not touch the controls.  
**More than 24 hours or during summer** :set the temperature knob to .

## MAINTENANCE

- To maintain the performance of the device, about twice per year, clear the dust.  
**Do not use abrasive products.**
- You are recommended to have the appliance and the amount of fluid checked by a professional technician after 6 years of use and replace it if necessary. The amounts of fluid to be introduced into the appliances are for 500W models 3,65 litres and for 750W models 5,45 litres.
- Any deteriorated fluid must necessarily be disposed of at a waste oil collection station.

## WARNING

- Prevent children from climbing on the device.
- Any intervention on the electrical parts must be performed by skilled staff.
- Do not insert objects or paper in the device.
- Upon first warming, a slight smell may appear, due to the evacuation of compounds used during the device's manufacturing.
- The casing may be hot, even when the device is off.

## IN CASE OF PROBLEM

Problem	Check
The device does not heat	<ul style="list-style-type: none"> <li>- Check that the premise circuit breakers are triggered or that the shedder (if you have one) has not interrupted the device's power supply.</li> <li>- Check the air temperature in the room.</li> <li>- Switch the device off, then back on (Ⓢ switch):                             <ul style="list-style-type: none"> <li>☞ If the Ⓜ indicator blinks 3 times: the measurement probe is damaged. Call your electrician to ensure its replacement.</li> <li>☞ If the Ⓜ indicator blinks 5 times: power surge in device supply. Power off the device (fuse, circuit breaker...), and call your electrician.</li> </ul> </li> </ul>
The heating device heats constantly	<ul style="list-style-type: none"> <li>- Check that the device is not located in a draft or that the temperature setting has not been altered.</li> </ul>
The appliance does not follow the programming instructions	<ul style="list-style-type: none"> <li>- Ensure that the programming unit is being used correctly (refer to its operating manual).</li> </ul>

## WARRANTY CONDITIONS

### KEEP THIS DOCUMENT IN A SAFE PLACE

*(To be presented by the user only in the event of a claim)*

- The guarantee period is two years from the date of installation or purchase and may not exceed 30 months from the date of manufacture in the absence of a receipt.
- The guarantee covers the replacement and supply of components recognised as being defective, excluding any damages or interest.
- The user is responsible for any labour or transport costs.
- The guarantee does not cover any damage arising from improper installation, abnormal use or non-observance of the requirements of the said instructions for installation and use .
- The stipulations of the present guarantee conditions do not exclude any of the purchaser's legal rights of guarantee against faults or hidden defects, which are applicable in all cases under the stipulations of Articles 1641 of the Civil Code.
- Present this certificate to your distributor or installer only in the event of a claim, together with your purchase invoice.

TYPE OF APPLIANCE\*: .....

SERIAL NUMBER\*: .....

CUSTOMER'S NAME AND ADDRESS: .....

.....

\* This information can be found on the information plate situated on the left-hand side of the appliance.

#### FOR SALES IN AUSTRALIA

ATLANTIC AUSTRALASIA PTY LTD  
4/13-25 Church Street  
Hawthorn, Victoria 3122  
Australia

Free Call: 1800 677 857  
Phone: 03 9852 9599  
Fax: 03 9852 9844  
Web: [www.atlantics.com.au](http://www.atlantics.com.au)

#### FOR SALES IN THE U.K

TOUR ATLANTIC LTD  
Malling Works, Lewes  
East Sussex BN7 2AY

Phone: 01 580 2431 53  
Fax: 01 580 2411 80  
e-mail: [sales@tour-atlantic.ltd.uk](mailto:sales@tour-atlantic.ltd.uk)

#### FOR SALES IN NEW ZEALAND

ATLANTIC AUSTRALASIA  
Website: [www.atlantics.co.nz](http://www.atlantics.co.nz)

Phone: 0800 422 000  
Fax: 0011 64 43 800 509

#### OTHER COUNTRIES

ATLANTIC INTERNATIONAL

Phone: 00 33 146836000

Het apparaat dat u zojuist heeft gekocht is veelvuldig getest en gecontroleerd voor een optimale kwaliteit. Wij danken u voor uw keuze en uw vertrouwen. Wij hopen dat u veel plezier zult beleven aan het apparaat.

## Enkele tips:

Raadpleeg de meegeleverde gebruiksaanwijzing alvorens het apparaat te installeren.

Sluit de stroom af voor elke ingreep of servicebeurt aan het apparaat en controleer de voedingsspanning.

Bewaar de handleiding, zelfs nadat u het apparaat hebt geïnstalleerd.

# HET APPARAAT INSTALLEREN

## 1) Waar moet u het apparaat installeren?

- Dit apparaat is ontworpen om te worden geïnstalleerd in een woning. Raadpleeg uw distributeur in alle andere gevallen.
- Het apparaat moet worden geïnstalleerd volgens het boekje en de geldende normen in het land van bestemming.
- Volg de instructies voor de minimaal vereiste ruimte rondom het apparaat.

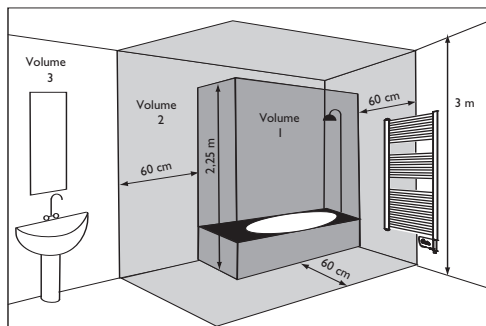

## Het apparaat niet op de volgende plaatsen installeren:

- ↘ In de tocht, omdat hierdoor de temperatuurregeling verstoord zou kunnen worden (bijv. onder een centrale mechanische ventilatiesysteem enz.).
- ↘ Onder een vaste contactdoos.
- ↘ In volume 1 van de badkamer.
- ↘ In volume 2 als het apparaat kan worden bediend door een persoon die gebruik maakt van douche of bad.

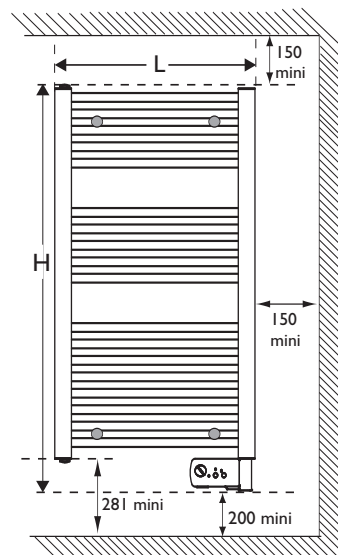

	Grootte (H) (mm)	Breedte (L) (mm)	Dikte (mm)	
500 W	1013	480	67	82
750 W	1464			

## 2) Hoe installeert u het apparaat?

- 1/ Maak de kleppen van het deksel los en zet dit tegen de muur met de onderste uitgevouwen klep op de grond of op de gewenste installatiehoogte. Teken de 4 boorgaten door de verpakking heen (zonder erdoor heen te prikken) en verwijder vervolgens de verpakking.
- 2/ Geef de 4 boorgaten zorgvuldig aan met potlood (teken een kruis van 2 cm breed).
- 3/ Boor de 4 gaten.
- 4/ De kokers vastschroeven met hun oriëntatiewig voor de ventilo modellen.
- 5/ Plots op de buizen schroeven zonder ze te blokkeren. Hum automatische instelling controleren door ze te zetten met het apparaat. Eens de gevonden positie, de schroeven van elke plot blokkeren.
- 6/ Het apparaat aan de muur zetten. Elke schroef van blokkage schroeven. De capuchons in einde van plots zetten.

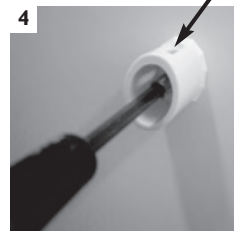
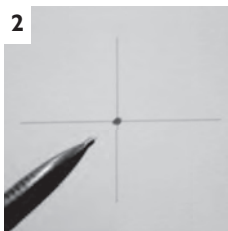
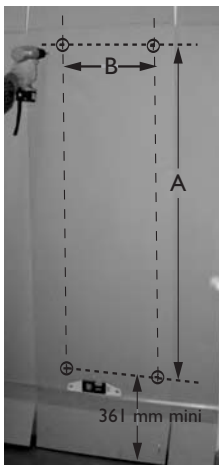

	Notering (A)	Notering (B)
500W	779	350
750W	1230	

**Opmerking:** De bij het apparaat meegeleverde plugs zijn standaardmodellen. In geval van een bijzonder steunstuk, dient u passende plugs te gebruiken.

### 3) Hoe het onderstel onder de bedieningskast verwijderen?

Het onderstel dat wordt gebruikt om de kast te beschermen wanneer het apparaat voor de installatie op de grond is gezet, kan naar wens worden verwijderd of blijven zitten.

- Druk op het lipje (1).
- Trek het onderstel naar u toe (2).

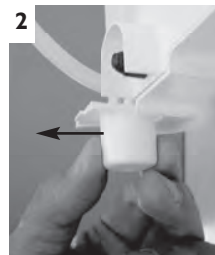

### 4) Het apparaat aansluiten

- Het apparaat moet worden gevoed met 230 V 50Hz.
- Het apparaat wordt aangesloten op de netspanning met behulp van een 3-aderige kabel (Bruin=Fase, Blauw=Neutraal, Zwart=Stuurdraad) door middel van een aansluitkast. In vochtige ruimten zoals badkamers en keukens, moet de aansluitkast op een hoogte van minstens 25 cm van de bodem worden geïnstalleerd.
- De installatie moet een omnipolair uitschakelsysteem bevatten met een contactopeningsafstand van minstens 3mm.
- Het is verboden om het apparaat te aarden.

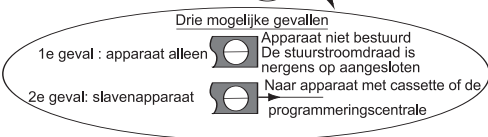
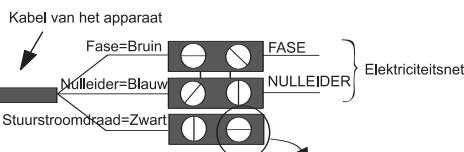

#### Sluit de (zwarte) stuurdraad niet aan op de aarde.



- Indien de voedingskabel beschadigd is, moet hij ter voorkoming van elk risico, worden vervangen door een gekwalificeerde persoon.
- Als een sturend of bestuurd apparaat wordt beschermd door een differentieel van 30mA: (badkamer), dan moet de voeding van de stuurdraad op dit differentieel worden beveiligd.

## 5) Programmering

Het apparaat kan op afstand worden aangestuurd als de stuurdraad is aangesloten op een apparaat met scheduler, een programma-eenheid of een energiebeheerder.

### Tabel van de commando's die het apparaat kan ontvangen via de stuurdraad

(te meten tussen de stuurdraad en de neutrale geleider).

Ontvangen commando's	Geen stroom	Volledige halve golf 230V	Negatieve halve golf -115V	Positieve halve golf +115V
Oscilloscoop Ref/Neutraal	—			
Ingestelde methode	COMFORT	ECO	VORSTVRIJ	UIT TIJDELIJKE STROOMAF
Verwarmingstemperatuur	COMFORT instelling	Verlaging van 3°C ten opzichte van de COMFORT instelling	Vorstvrij temperatuur van ongeveer 7°C	Onmiddellijke uitschakeling van het apparaat. Kan ook worden gebruikt voor tijdelijke stroomafsluiting

## GEBRUIK VAN HET APPARAAT

### 1) Beschrijving van het bedieningspaneel

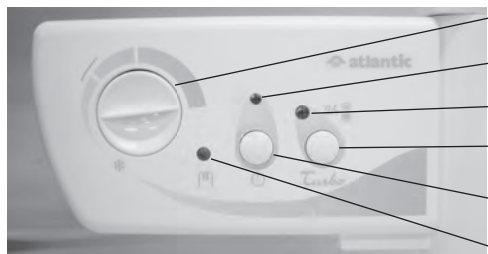

- ❶ Temperatuurregelaar met Vorstvrij  stand.
- ❷ Bedrijfslampje.
- ❸ Lampje geforceerd bedrijf (Turbowerking)
- ❹ TURBO schakelaar: 2 uur geforceerd bedrijf.
- ❺ Aan/uitschakelaar
- ❻ Verwarmingscontrolelampje

### 2) De COMFORT temperatuur instellen

Dit is de temperatuur die men wenst wanneer men in het vertrek is.

- a) Zet schakelaar ❺ op Aan, het controlelampje ❷ gaat branden.
- b) Zet de geribbelde knop ❶ in lijn met punt , het verklikkerlampje ❻ gaat branden indien de kamertemperatuur lager ligt dan gewenst.

Wacht enkele uren totdat de temperatuur stabiel is.

Indien u de regeling niet goed vindt, pas dan de temperatuur aan met het draaiwiel **❶**. Ga geleidelijk te werk en bedien u daarbij van de inkepingen (één inkeping tegelijk).

De thermostaatcyclus duurt enkele minuten. Het kan gebeuren dat het verwarminglampje niet direct reageert, maar pas bij de volgende cyclus van de thermostaat.

### 3) Vorstvrij functie

Met deze functie handhaaft u een temperatuur van ongeveer 7°C in het vertrek als u voor langere tijd afwezig bent.

- a) Laat schakelaar ❺ op Aan staan.
- b) Zet schakelaar ❶ op .

#### 4) Turbo functie ⌚

Dit is de modus waarmee het apparaat 2 uur lang in Geforceerde Werking (zonder regulering) kan worden gezet om de temperatuur van het vertrek snel te laten stijgen.

- Laat schakelaar 5 op Aan staan.
- Druk op knop 4, controlelampje 3 en 6 gaat branden.

U kunt de TURBO handmatig onderbreken vóórdat de ingestelde tijd is verstreken. Druk hiervoor opnieuw op knop 4.

**NB:** Voor een afstandbediend apparaat hebben alleen de functies Uitschakeling en Vorstvrij voorrang als de TURBO functie wordt geactiveerd (de andere functies zijn niet-actief).

#### 5) Hoe de geribbelde temperatuursknop blokkeren?

U kunt regelaar 1 blokkeren of het bereik ervan beperken om ongewenst gebruik van het apparaat tegen te gaan (kinderen).

- Zet de regelaar in de gewenste stand.
- Haal met behulp van een schroeven-draaier de schroef los die op de kast bijgeleverd zit (1).
- Vastschroeven totdat de as van de geribbelde knop geblokkeerd is (2).

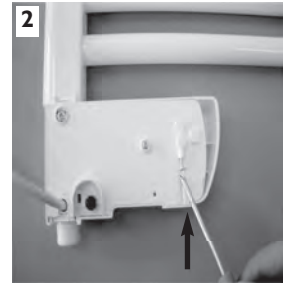
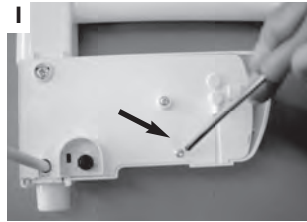

## TIPS VOOR GEBRUIK

- Wanneer u het vertrek ventileert, zet u het apparaat uit door de schakelaar op 5 te zetten in de stand Uitschakeling.
- Vergeet niet om de temperatuur te verlagen als u enkele uren van huis gaat.  
Afwegigheid van: **Minder dan 24 uren** :de instellingen niet veranderen.  
**Meer dan 24 uren of zomerseizoen** :zet de temperatuurregelaar op ❄.

## ONDERHOUD

- Om het prestatievermogen van het apparaat optimaal te houden, is het nodig om ongeveer twee keer per jaar stof te verwijderen.  
**Gebruik nooit schurende schoonmaakmiddelen.**
- Het wordt aanbevolen om het apparaat en de kwaliteit van de vloeistof na een gebruik van 6 jaar te laten controleren door een professional en zo nodig te vervangen. Zijn de hoeveelheden die in het apparaat moeten worden gedaan 3,65 liter voor de 500 W modellen, 5,45 liter voor de 750 W.
- De afgewerkte vloeistof moet verplicht naar een inzamelpunt voor afgewerkte olie worden gebracht.

## WAARSCHUWING

- Laat de kinderen niet op het apparaat klimmen.
- Alle servicebeurten van elektrische onderdelen dienen te worden uitgevoerd door speciaal hiervoor opgeleide technici.
- Zorg dat er geen vreemde voorwerpen of papier in het apparaat terechtkomen.
- De eerste keer dat u de verwarming gebruikt kan er een lichte geur worden verspreid door de afvoer van eventuele fabricageresten van het apparaat.
- De behuizing kan zelfs bij stilstand nog warm zijn.



## PROBLEMEN OPLOSSEN

Problemen	Controles
Het apparaat verwarmt niet	<ul style="list-style-type: none"> <li>- Controleer of de hoofdzekeringen van de installatie zijn ingeschakeld of het ontlastsysteem (als u dat een hebt) de voeding van het apparaat niet heeft uitgeschakeld.</li> <li>- Controleer de luchttemperatuur van het vertrek.</li> <li>- Schakel het apparaat uit en vervolgens weer aan (Schakelaar ⑤):               <ul style="list-style-type: none"> <li>☞ Als het controlelampje ⑥ 3 maal knippert: de meetelektrode is defect. Laat hem vervangen door uw elektricien</li> <li>☞ Als het controlelampje ⑥ 5 maal knippert: uw apparaat wordt gevoed met overspanning. De voeding van het apparaat.afsluiten (zekering, hoofdzekering enz) en uw elektricien waarschuwen.</li> </ul> </li> </ul>
Het apparaat verwarmt continu	<ul style="list-style-type: none"> <li>- Controleer of het apparaat niet op de trek staat of dat de temperatuurinstelling is gewijzigd.</li> </ul>
Het apparaat volgt de programmeringscommando's niet op	<ul style="list-style-type: none"> <li>-Controleer dat de programmeringscentrale goed wordt gebruikt (kijk hiervoor in de gebruiksaanwijzing).</li> </ul>

## GARANTIEVOORWAARDEN

### DOCUMENT DAT DE GEBRUIKER MOET BEWAREN

*(de verklaring alleen overleggen in geval van een klacht)*

- De garantie geldt voor een duur van twee jaar met ingang van de datum van installatie of aankoop.
- De duur kan de 30 maanden vanaf de fabricagedatum niet overschrijden indien er geen bewijs aan wezig is.
- De garantie dekt de inruil of levering van als defect erkende onderdelen met uitsluiting van elke schadevergoeding.
- De kosten voor arbeidsloon, reis- en transportkosten komen ten laste van de gebruiker.
- De beschadigingen die voortvloeien uit een niet-conforme installatie, een voedingsnet dat de EN50160 norm niet naleeft, een abnormaal gebruik of de niet-naleving van de voorschriften van genoemde gebruiksaanwijzing worden niet gedekt door de garantie.
- De verklaring alleen overleggen in geval van een klacht bij de distributeur of uw installateur. Doe hier uw aankoopfactuur bij.

TYPE APPARAAT\*: .....

SERIENUMMER\*: .....

NAAM EN ADRES VAN DE KLANT: .....

.....

\*Deze inlichtingen staan op het typenplaatje op de linker zijkant van het apparaat.

STEMPEL VAN DE INSTALLATEUR

El aparato que acaba de adquirir ha sido sometido a numerosas pruebas y controles con el fin de garantizar la calidad. Le agradecemos por su elección y su confianza. Esperamos que le aporte una entera satisfacción.

## Algunos consejos:

Lea el manual antes de comenzar la utilización del aparato.

Corte la corriente antes de efectuar cualquier intervención en el aparato y verifique la tensión de alimentación.

Conserve el manual, incluso después de la instalación del aparato.

# INSTALACIÓN DEL APARATO

## 1) ¿Dónde instalar el aparato?

- Este aparato ha sido diseñado para ser instalado en un local residencial. En cualquier otro caso, sírvase consultar a su distribuidor.
- La instalación se debe realizar en las reglas del arte y conforme a las normas en vigor en el país de instalación.
- Respetar las distancias mínimas con los obstáculos para el emplazamiento del aparato.

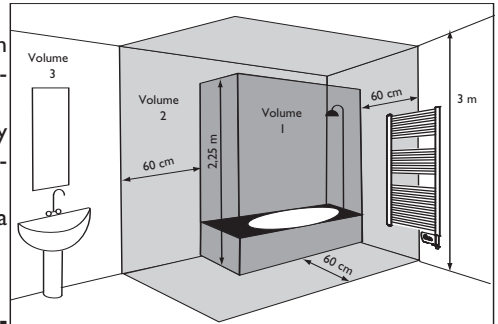

## No instalar el aparato:

↪ En una corriente de aire susceptible de perturbar su regulación (debajo de una Ventilación Mecánica Centralizada, etc.).

↪ Debajo de una toma de corriente fija.

↪ En el volumen 1 de los cuartos de baño.

↪ En el volumen 2 si la manipulación de los mandos es posible por una persona que utilice la ducha o la bañera.

Potencia	Altura Dimensión (H) (mm)	Anchura (L) (mm)	Espesor (mm)	
500 W	1013	480	67	82
750 W	1464			

## 2) ¿Cómo instalar el aparato?

1/ Desbrochar las solapas de la tapa y posicionarla contra la pared, solapa inferior desplegada colocada sobre el suelo o a nivel de la altura de la instalación deseada. Granetee a través del embalaje los 4 agujeros de taladrado (sin taladrar), y luego quitar el embalaje.

2/ Identifique cuidadosamente los puntos de perforación con un lápiz (dibuje una cruz de 2 cm de ancho).

3/ Perfore los 4 orificios.

4/ Atornillar los forros. Utilizar debajo de cada tornillo las arandelas suministradas.

Insertar los tampones de caucho en cada coquilla.

5/ Atornillar los plots en los tubos sin bloquearlos. Verificar su posicionamiento colocándolos con el aparato en los forros. Una vez encontrada la posición, bloquear los tornillos de cada plot.

6/ Colocar el aparato en la pared en los forros. Atornillar cada uno de los tornillos de bloqueo. Colocar los capuchones en el extremo de los plots.

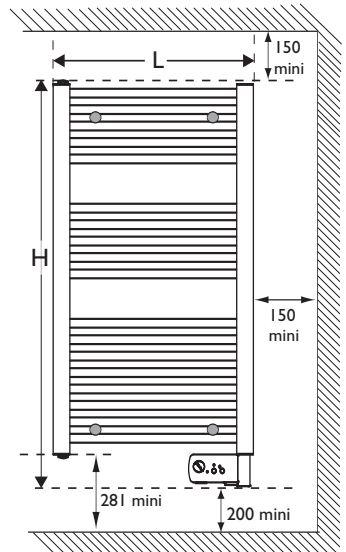

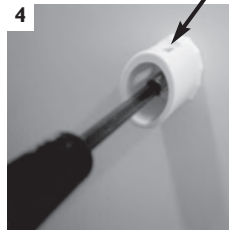
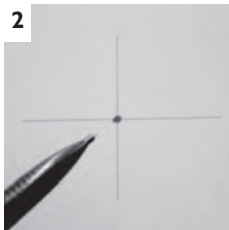
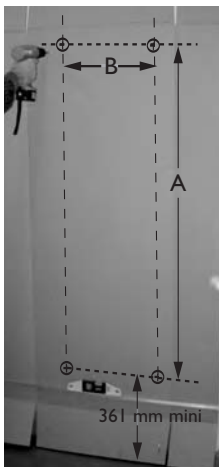

Potencia	Cota (A) patas de fijación	Cota (B) patas de fijación
500W	779	350
750W	1230	

**Nota:** Las clavijas suministradas con el aparato son de tipo estándar. En caso de soporte particular, utilice clavijas adaptadas.

### 3) ¿Cómo quitar el travesaño debajo de la caja de mando ?

El travesaño, utilizado para proteger la caja cuando el aparato está en el suelo antes de la instalación, puede ser quitado o conservado según sus deseos.

- Empuje la lengüeta (1).
- Tire del travesaño hacia usted (2).

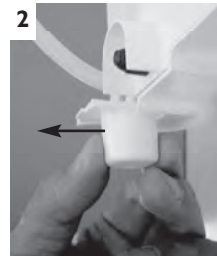

### 4) Conectar el aparato

- El aparato se debe alimentar con 230V 50Hz.
- La conexión a la red eléctrica se realizará con la ayuda de un cable de 3 hilos (Marrón=Fase, Azul=Neutro, Negro=Hilo piloto) por medio de una caja de conexión. En locales húmedos como las salas de agua y las cocinas, se debe instalar la caja de conexión por lo menos a 25 cm del suelo.
- La instalación se debe equipar de un dispositivo de corte omnipolar que posea una distancia de apertura de contacto de por lo menos 3 mm.
- La conexión a la tierra está prohibida.

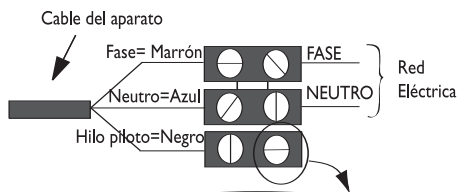

Dos casos posibles

- 1er caso: aparato solo El hilo piloto no está conectado
- 2e caso: aparato Esclavo Hacia aparato con cassette o central de programación

### No conectar el hilo piloto del aparato(negro) a la tierra.





- El reemplazo del cable de alimentación, si está demasiado corto o dañado, necesita herramientas especiales y debe efectuarlo una persona cualificada para evitar cualquier peligro.
- Si un aparato piloto o pilotado está protegido por un diferencial de 30 mA (ex. cuarto de baño) es necesario proteger la alimentación del hilo piloto sobre este diferencial.

## 5) Programación

El aparato se puede controlar a distancia si su hilo piloto está conectado a un aparato equipado de un programador, a una central de programación o a un administrador de energía.

### Cuadro de las órdenes que el aparato puede recibir en su hilo piloto

(a medir entre el hilo piloto y el neutro).

Órdenes recibidas	Ausencia de corriente	Alternancia completa 230V	Semialternancia negativa -115V	Semialternancia positiva +115V
Osciloscopio Ref/Neutro				
Modo obtenido	CONFORT	ECO	FUERA DE HIELO	PARADA DESLASTRADO
Temperatura de calentamiento	Ajuste CONFORT	Disminución de 3°C A 4°C con respecto al ajuste CONFORT	Temperatura Fuera de Hielo de aproximadamente 7°C	Parada instantánea del aparato. También se puede utilizar para el deslastrado

## UTILIZACIÓN DEL APARATO

### 1) Descripción del panel de mando

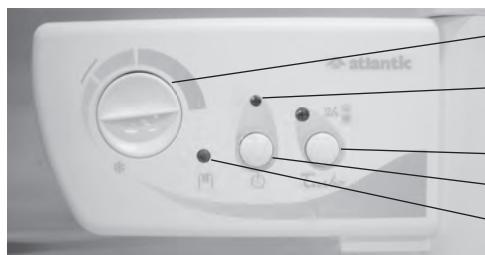

- 1) Moleta de temperatura con posición Fuera de Hielo.
- 2) Testigo de marcha
- 3) Testigo de marcha forzada (modo Turbo)
- 4) Interruptor TURBO: marcha forzada 2h.
- 5) Interruptor Marcha/Parada
- 6) Testigo de calentamiento

### 2) Ajustar la temperatura CONFORT

Es la temperatura deseada durante la ocupación de la habitación.

a) Coloque el interruptor 5 en la posición Marcha, el testigo 2 se enciende.

b) Alinee el rodillo 1 con el señal , el testigo 6 se enciende si la temperatura ambiente es inferior a la deseada.

Espere algunas horas para que la temperatura se estabilice.

Si no le conviene el reglaje ajuste la temperatura con la moleta 1. Proceda progresivamente ayudándose de las muescas (una muesca a la vez).

El ciclo de termostato es de varios minutos. Puede ocurrir que el testigo de calentamiento no reaccione instantáneamente, sino únicamente al ciclo siguiente del termostato.

### 3) Modo Fuera de Hielo ❄️

Es el modo que permite mantener la temperatura a aproximadamente 7°C en la pieza durante una ausencia prolongada de la casa.

a) Deje el interruptor 5 en la posición Marcha.

b) Ajuste la moleta 1 en ❄️.

#### 4) Modo Turbo ⌘

Es el modo que permite poner el aparato en Marcha Forzada (sin regulación) temporizada durante 2 horas para aumentar rápidamente la temperatura del cuarto

- Deje el interruptor ⑤ en la posición Marcha.
- Pulse el mando ④, el testigo ③ y ⑥ se enciende.

Es posible interrumpir manualmente el modo TURBO antes del fin de la duración fijada. Para ello, pulse nuevamente el mando ④.

**NOTA:** Para un aparato pilotado o programado independientemente, solamente las órdenes Parada y Descongelación son prioritarias cuando se acciona el modo TURBO (las otras órdenes son inoperantes).

#### 5) Cómo bloquear la moleta de temperatura ?

Se puede bloquear la moleta ① para impedir las manipulaciones intempestivas del aparato (niños, etc.).

- Coloque la moleta en la posición deseada.
- Quite, mediante el destornillador, el tornillo suministrado sobre la caja (1).
- Enrosque hasta bloquear el eje de la moleta (2).

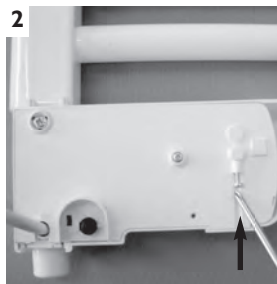
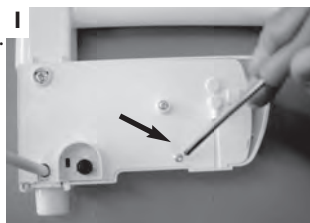

## CONSEJOS DE UTILIZACIÓN

- Cuando ventile la habitación, corte el aparato poniendo el interruptor ⑤ en la posición Parada.
- Si se ausenta durante varias horas, piense en bajar la temperatura.

Ausencia de: **Menos de 24 horas** :no tocar los comandos.

**Más de 24 horas o en verano** :poner la moleta de temperatura en ❄️

## MANTENIMIENTO

- Para conservar los rendimientos del aparato, es necesario, aproximadamente dos veces al año, efectuar su desempolvado.





**Nunca utilizar productos abrasivos.**

- Se aconseja verificar el aparato y la calidad del fluido por un profesional después de 6 años de utilización y reemplazarlo si necesario. Los volúmenes de fluido que echar en el aparato son de 3,65 litros para los modelos 500W y 5,45 litros para los modelos 750W.
- El líquido dañado debe entregarse imperativamente a un colector de aceites usados.

## ADVERTENCIA

- Evite que los niños suban al aparato.
- Todas las intervenciones en las partes eléctricas deben ser efectuadas por un profesional calificado.
- No introduzca objetos o papel en el aparato.
- Durante el primer calentamiento, puede aparecer un ligero olor correspondiente a la evacuación de las eventuales trazas vinculadas a la fabricación del aparato.
- La caja puede estar caliente, incluso parada.

## EN CASO DE PROBLEMAS

Problemas encontrados	Verificaciones por realizar
El aparato no calienta	<ul style="list-style-type: none"> <li>- Cerciórese de que los disyuntores de la instalación estén enclavados, o bien que el deslastrador (si posee uno) no haya cortado la alimentación del aparato.</li> <li>- Verifique la temperatura del aire de la habitación.</li> <li>- Apague y luego vuelva a encender su aparato (Interruptor ):               <ul style="list-style-type: none"> <li> Si el testigo  parpadea 3 veces: la sonda de medición está deteriorada. Consulte su electricista para proceder a su reemplazo.</li> <li> Si el testigo  parpadea 5 veces su aparato está alimentado en sobretensión.</li> </ul> </li> </ul>
El aparato calienta todo el tiempo	<ul style="list-style-type: none"> <li>- Verifique que el aparato no esté situado en una corriente de aire o que el ajuste de temperatura no se haya modificado.</li> </ul>
El aparato no sigue las órdenes de programación	<ul style="list-style-type: none"> <li>- Cerciorarse de la buena utilización de la central de programación (consultar su manual de uso).</li> </ul>

## CONDICIONES DE GARANTIA

### Documento a conservar por el usuario,

*(Presentar el certificado sólo en caso de reclamación)*

- La duración de la garantía es de dos años a contar a partir de la fecha de instalación o de compra y en ningún caso superior a los 30 meses a partir de la fecha de fabricación sin justificación.
- La garantía es sólo aplicable en España.
- Los gastos de mano de obra, de desplazamiento y de transporte son a cargo del usuario.
- Los deterioros derivados de una instalación no conforme, de una red de alimentación que no respete la norma NF EN 50160, de un uso anormal o del no respeto de las recomendaciones de dicho documento no están cubiertas por la garantía.
- Presentar el certificado únicamente en caso de reclamación ante el distribuidor o el instalador, adjuntando la factura de compra.
- Las disposiciones de las presentes condiciones de garantía no son exclusivas del beneficio, en favor del comprador, de la garantía legal por defectos y vicios ocultos que se aplican en todo estado de causa en las condiciones de los artículos 1641 y siguientes del código civil.

TIPO DE APARATO\*: .....

Nº DE SERIE\*: .....

NOMBRE Y DIRECCION DEL CLIENTE: .....

.....

.....

\*Estos datos se encuentran en la placa situada en el lado derecho del aparato.



Atlantic Ibérica  
 Pol. Industrial Camí Real  
 Paseo del Ferrocarril, 339 - 2º planta  
 08860 CASTELLDEFELS (Barcelona)

**Sello del instalador**

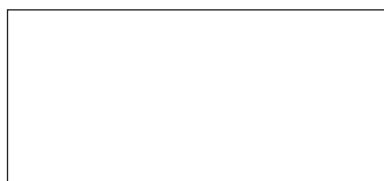

O aparelho que acaba de adquirir foi submetido a diversos testes e controlos de maneira a assegurar um alto nível de qualidade. Estamos gratos pela sua escolha e pela sua confiança, e esperamos que este produto lhe traga total satisfação.

## Alguns conselhos:

Antes de iniciar a instalação do aparelho, leia o manual.

Antes de efectuar qualquer intervenção no aparelho, desligue a corrente eléctrica e verifique a tensão de alimentação.

Conserve o manual, mesmo após a instalação.

# INSTALAÇÃO DO APARELHO

## 1) Onde instalar o aparelho?

- Este aparelho foi projectado para a instalação em áreas residenciais. Em qualquer outro caso, favor consultar o seu distribuidor.
- A instalação deve ser realizada de acordo com a boa prática e em conformidade com as normas em vigor no país de instalação.
- Respeitar as distâncias mínimas em relação a obstáculos na hora de instalar o aparelho.

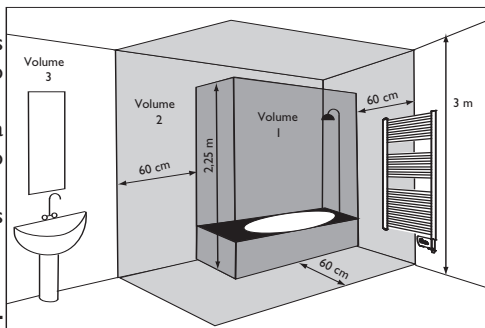

### Não instalar o aparelho:

- ↪ Em áreas sujeitas a correntes de ar susceptíveis de perturbar a sua regulação (sob sistemas de ventilação mecânica centralizada, etc.).
- ↪ Sob uma tomada eléctrica fixa.
- ↪ Dentro do volume de protecção I das salas de banho.
- ↪ Dentro volume de protecção 2, se a operação dos comandos ainda for possível para uma pessoa a utilizar o duche ou a banheira.

Potências	Altura total (H) (mm)	Largura (L) (mm)	Espessura (mm)	
500 W	1013	480	67	82
750 W	1464			

## 2) Como instalar o aparelho?

- 1/ Remova os agramos das abas da tampa e posicione-a contra a parede, aba inferior desdobrada colocada no chão ou à altura da instalação desejada. Faça através da embalagem os 4 orifícios de perfuração (sem perfurar), e de seguida remova a embalagem.
- 2/ Identifique cuidadosamente os 4 pontos de perfuração com um lápis (marque uma cruz de 2 cm de largura).
- 3/ Fure os 4 orifícios.
- 4/ Aparafusar os suportes. Utilizar sob cada parafuso as anilhas fornecidas.
- 5/ Enroskar os encaixes nos tubos sem os bloquear. Verificar o seu posicionamento ao pô-los com o aparelho nos suportes. Depois de encontrar à posição correcta, bloquear os parafusos em cada encaixe.
- 6/ Colocar o aparelho nos suportes. Apertar cada um dos parafusos de bloqueio. Pôr as tampas na ponta dos encaixes.

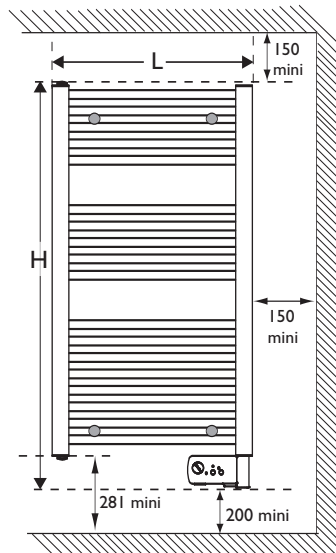

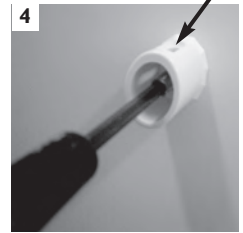
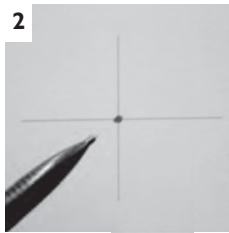
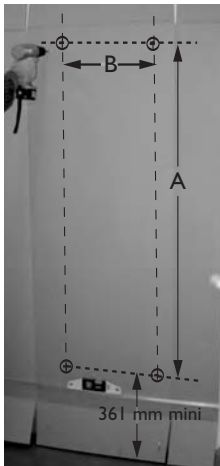

Potências	Cota (A) partes de fixação	Cota (B) partes de fixação
500W	779	350
750W	1230	

### 3) Como remover o suporte debaixo da caixa de comando?

O suporte, utilizado para proteger a caixa quando o aparelho está colocado no chão antes de proceder à instalação, pode ser removido ou guardado consoante os seus desejos.

- Empurre a lingueta (1).
- Puxe o suporte para si (2).

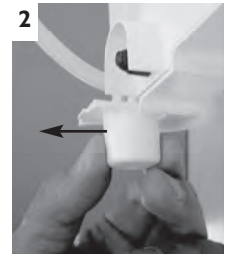
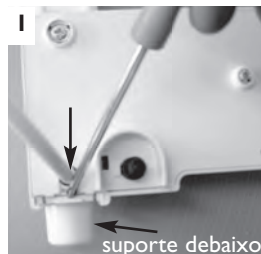

### 4) Ligação do aparelho

- O aparelho deve ser alimentado por uma fonte de 230V 50 Hz.
- A ligação à rede eléctrica deve ser efectuada com o auxílio de um cabo trifilar (Marrom=Fase; Azul=Neutro; Negro=Fio piloto de programação) por intermédio de uma caixa de ligação. Em locais húmidos, tais como casas de banho e cozinhas, a caixa de ligação deve ser instalada a, no mínimo, 25 cm do piso.
- A instalação deve possuir um dispositivo de corte omnipolar com uma distância de abertura de contacto mínima de 3 mm.
- A ligação à terra é proibida. **Não aterrar o fio piloto do aparelho (negro).**
- A substituição do cabo de alimentação, se estiver demasiado curto ou danificado, necessita de ferramentas especiais e deve ser realizada por uma pessoa qualificada de forma a evitar qualquer perigo.
- Se um aparelho de operação autónoma ou operado por um outro sistema beneficiar de uma protecção por diferencial 30mA (ex.: casa de banho), é necessário proteger a alimentação do fio piloto nesse diferencial.

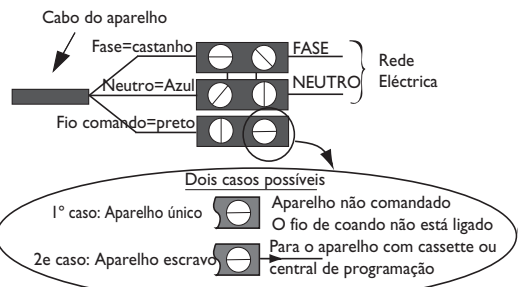





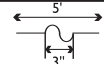
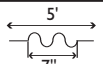

## 5) Programação

O aparelho pode ser comandado à distância, se o fio piloto de programação estiver ligado a um aparelho equipado com programador, a uma central de programação ou a um sistema de gestão de energia.

**Quadro dos comandos de programação que o aparelho pode receber através do fio piloto**  
(a medir entre o fio piloto e o neutro).

Comandos recebidos	Ausência de corrente	Alternância de ausência de corrente (4'57'') fase 230V(3'')	Alternância de ausência de corrente (4'53'') fase 230V(7'')	Alternância completa 230 V	Semi-alternância negativa -115V	Semi-alternância positiva +115V
Osciloscópi Ref./Neutro						
Modo obtido	CONFORTO	CONFORTO -1°C	CONFORTO -2°C	ECO	ANTI-GELO	PARAGEM DESLASTRE
Temperatura de aquecimento	Ajuste CONFORTO	Queda de 1°C em relação ao ajuste CONFORTO	Queda de 2°C em relação ao ajuste CONFORTO	Queda de 3°C a 4°C em relação ao ajuste CONFORTO	Temperatura de cerca de 7°C	Paragem instantânea do aparelho. Também pode ser utilizado para o deslastre.

## UTILIZAÇÃO DO APARELHO

### 1) Descrição do painel de comando

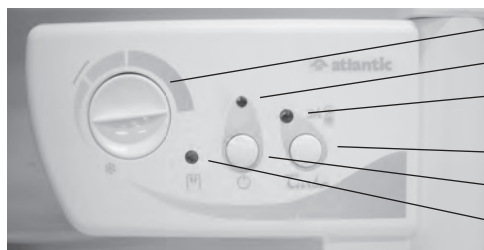

- ❶ Selector de temperatura com posição Anti-Gelo ❄️.
- ❷ Indicador luminoso de funcionamento.
- ❸ Indicador luminoso de funcionamento premido (modo Turbo)
- ❹ Interruptor TURBO: funcionamento forçado 2h
- ❺ Interruptor Liga/Desliga
- ❻ Sinal luminoso de aquecimento

### 2) Ajuste da temperatura de CONFORTO

Esta temperatura corresponde à temperatura recomendada durante os horários de ocupação do cómodo.

- a) Colocar o interruptor ❺ na posição Liga. O sinal luminoso ❷ se acende.
- b) Alinhe o selector rotativo ❶ com a referência  o indicador luminoso ❻ acende-se se a temperatura ambiente for inferior à desejada.

Esperar algumas horas até que a temperatura se estabilize.

Se a regulação não lher convier, ajuste a temperatura com a moleta ❶. Proceda progressivamente ajudando-se dos encaixes (um encaixe de cada vez).

O ciclo de termóstato é de vários minutos. Pode acontecer que o indicador luminoso de aquecimento não reage instantaneamente, mas apenas ao ciclo consoante o termóstato.

### 3) Modo Anti-Gelo ❄️

Este modo permite manter a temperatura do cómodo a cerca de 7°C durante ausências prolongadas.

- a) Deixar o interruptor ❺ na posição Liga.
- b) Ajustar o selector ❶ em ❄️.

#### 4) Modo Turbo ⌘

É o modo que permite colocar o aparelho em Funcionamento Forçado (sem ajuste) temporizado durante 2 horas para aumentar rapidamente a temperatura da peça.

- Deixar o interruptor 5 na posição Liga.
- Premir o comando 4. O sinal luminoso 3 e 6 se acende.

É possível interromper manualmente o modo TURBO antes do fim do tempo programado. Paratal, premir novamente o comando 4.

**OBS.:** Num aparelho operado por um outro sistema, somente os comandos de Paragem e Anti-Gelo são prioritários durante o accionamento do modo TURBO (os outros comandos permanecem inoperantes).

#### 5) Como bloquear o selector rotativo da temperatura?

É possível bloquear o selector 1 para impedir manipulações intempestivas do aparelho (feitas por crianças, etc.).

- Coloque o selector na posição desejada.
- Liberte com a chave de fendas fornecida na caixa (1).
- Aperte até bloquear o eixo do selector rotativo (2).

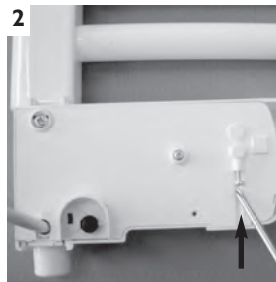

## CONSELHOS DE UTILIZAÇÃO

- Ao arejar o cómodo, desligue o aparelho, colocando o interruptor 6 na posição Desliga.
- Ao sair durante várias horas, lembre de baixar a temperatura.  
Ausência de: **Menos de 24 horas** : não alterar os comandos.  
**Mais de 24 horas ou durante o verão** : colocar o selector de temperatura na posição ❄.

## MANUTENÇÃO PREVENTIVA

- Para conservar as performances do aparelho, é necessário remover a poeira cerca de duas vezes por ano. **Nunca limpar o aparelho com produtos abrasivos.**
- Recomenda-se de mandar verificar o aparelho e a qualidade do fluido por um profissional após 6 anos de utilização e de substituir caso seja necessário. Os volumes de fluido a colocar no aparelho são 3,65 litros para os modelos 500W e 5,45 litros para os modelos 750W.
- O líquido deteriorado deve obrigatoriamente ser entregue a um centro de recuperação de óleos usados.

## PRECAUÇÕES DE UTILIZAÇÃO

- Evite que as crianças subam no aparelho.
- Todas as intervenções na parte eléctrica só devem ser efectuadas por profissionais qualificados.
- Não introduza objectos ou papel dentro do aparelho.
- No momento da primeira utilização, pode ser que um leve odor se desprenda do aparelho. Este cheiro corresponde à evacuação de eventuais vestígios relativos ao fabrico.
- Pode ser que a caixa esteja aquecida, mesmo com o aparelho desligado.

## EM CASO DE PROBLEMA

Problemas encontrados	Verificações a efectuar
O aparelho não aquece	<ul style="list-style-type: none"> <li>- Certifique-se de que os disjuntores da instalação estão accionados ou verifique se o deslastrador (se presente) cortou a alimentação do aparelho.</li> <li>- Verifique a temperatura ambiente do cómodo.</li> <li>- Desligue e ligue novamente o aparelho (interruptor <b>5</b>):               <ul style="list-style-type: none"> <li>☞ Se o sinal luminoso <b>6</b> piscar 3 vezes: a sonda de medição está danificada. Consulte o seu electricista para proceder à sua substituição.</li> <li>☞ Se o sinal luminoso <b>6</b> piscar 5 vezes: o aparelho está em sobretensão. Corte a alimentação do aparelho (fusível, disjuntor, etc.) e entre em contacto com o seu electricista.</li> </ul> </li> </ul>
O aparelho aquece em permanência	- Verifique se o aparelho está situado numa corrente de ar ou se o ajuste de temperatura foi modificado.
O aparelho não executa os comandos de programação	- Assegurar-se da boa utilização da central de programação (consultar o manual de utilização).

## CONDIÇÕES DE GARANTIA

### DOCUMENTO A CONSERVAR PELO UTILIZADOR

*(Apresentar o certificado apenas em caso de reclamação)*

- A garantia é válida por dois anos a contar da data de instalação ou de aquisição e não poderá exceder 30 meses a partir da data de fabrico sem uma justificação.
- A garantia é válida apenas em Portugal.
- Os encargos com mão-de-obra, deslocações e transportes são da responsabilidade do utilizador.
- A garantia não cobre as deteriorações provocadas por uma instalação não conforme, por uma rede de alimentação que não cumpra a norma NF EN 50160, por uma utilização anormal ou pelo desrespeito das instruções contidas deste Guia.
- Apresentar o certificado de garantia apenas em caso de reclamação junto do distribuidor ou do instalador, anexando-lhe a factura de aquisição.
- O disposto nas presentes condições de garantia não é exclusivo do benefício em favor do comprador, da garantia legal por defeitos ocultos que se aplicam em qualquer estado de causa nas condições dos artigos 1641 e seguintes do Código Civil.

TIPO DO APARELHO\*: .....

Nº DE SÉRIE\*: .....

NOME E ENDEREÇO DO CLIENTE : .....

\*Estas informações encontram-se na placa de características situada no lado direito do aparelho.



**Atlantic Ibérica**

Pol. Industrial Camí Real  
 Paseo del Ferrocarril, 339 - 2º planta  
 08860 CASTELLDEFELS (Barcelona)  
 Tel: 00 34 93 590 25 40

**Carimbo do vendedor**



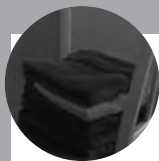

# GARANTIE

## Document à conserver par l'utilisateur, à présenter uniquement en cas de réclamation

- La durée de garantie est de 2 ans à compter de la date d'installation ou d'achat et ne saurait excéder 30 mois à partir de la date de fabrication en l'absence de justificatif.
- Atlantic assure l'échange ou la fourniture des pièces reconnues défectueuses à l'exclusion de tous dommages et intérêts.
- Les frais de main d'œuvre, de déplacement et de transport sont à la charge de l'utilisateur.
- Les détériorations provenant d'une installation non conforme, d'un réseau d'alimentation ne respectant pas la norme NF EN 50160, d'un usage anormal ou du non respect des prescriptions de ladite notice ne sont pas couvertes par la garantie.
- Les dispositions des présentes conditions de garantie ne sont pas exclusives du bénéfice, au profit de l'acheteur, de la garantie légale pour défauts et vices cachés qui s'applique en tout état de cause dans les conditions des articles 1641 et suivants du code civil.
- Présenter le présent certificat uniquement en cas de réclamation auprès du distributeur ou de votre installateur, en y joignant votre facture d'achat.

**TYPE DE L'APPAREIL\* :** .....

**DATE DE FABRICATION\* :** .....

**NOM ET ADRESSE DU CLIENT :** .....

.....

.....

\*Ces renseignements se trouvent sur la plaque signalétique, côté droit de l'appareil.



**N°Azur 0 810 485 485**

**Bureau Info Produits/S.A.T.C.**

Renseignements Techniques

Garanties - Pièces Détachées

Rue Monge, Z.I. Nord

85002 LA ROCHE-SUR-YON Cedex

Fax : 02 51 37 38 27

<http://www.atlantic.tm.fr>

*Cachet de l'installateur*