

# MANUAL AVANÇADO DO UTILIZADOR

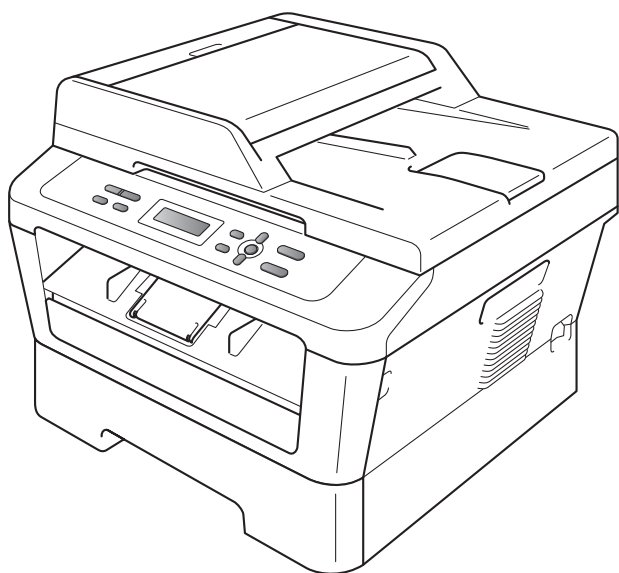

DCP-7055  
DCP-7055W  
DCP-7057  
DCP-7057W  
DCP-7060D  
DCP-7065DN  
DCP-7070DW

# Manuais do Utilizador e onde encontrar as informações

Nome do manual?	Conteúdo?	Localização?
<b>Segurança e Questões Legais</b>	Leia este guia em primeiro lugar. Leia as Instruções de segurança antes de configurar o equipamento. Consulte este Guia para obter informações sobre marcas comerciais e limitações legais.	Impresso / Na caixa
<b>Guia de Instalação Rápida</b>	Siga as instruções para configurar o equipamento e instalar os controladores e o software para o sistema operativo e o tipo de ligação que utilizar.	
<b>Manual Básico do Utilizador</b>	Aprenda as operações básicas de cópia e digitalização e como substituir os consumíveis. Consulte sugestões de resolução de problemas.	Ficheiro PDF / CD-ROM de documentação / Na caixa
<b>Manual Avançado do Utilizador</b>	Aprenda operações mais avançadas: cópia, impressão de relatórios e realização de manutenções de rotina.	
<b>Manual do Utilizador de Software</b>	Siga estas instruções para Impressão e Digitalização. As instruções estão incluídas para Digitalização em Rede (para DCP-7055W / DCP-7057W / DCP-7065DN / DCP-7070DW) e para a utilização do utilitário Brother ControlCenter.	
<b>Glossário de Rede</b> (Para DCP-7055W / DCP-7057W / DCP-7065DN / DCP-7070DW)	Este Guia contém informações básicas sobre funções de rede avançadas dos equipamentos Brother, juntamente com explicações sobre ligação de rede geral e termos comuns.	
<b>Manual do Utilizador de Rede</b> (Para DCP-7055W / DCP-7057W / DCP-7065DN / DCP-7070DW)	Este Guia contém informações úteis sobre definições de rede com e sem fios e definições de segurança para quando utilizar o equipamento Brother. Pode ainda encontrar informações sobre protocolos suportados pelo equipamento e sugestões pormenorizadas para a solução de problemas.	

# Índice

<b>1</b>	<b>Configuração geral</b>	<b>1</b>
	Armazenamento na memória .....	1
	Funcionalidades ecológicas.....	1
	Poupança de Toner .....	1
	Modo Espera .....	1
	Modo de espera profundo .....	2
	Definições de toner.....	2
	Definição de toner (Modo Continuar) .....	2
	Contraste do LCD.....	3
	Relatório de definições do utilizador.....	3
	Relatório de configuração de rede (Para DCP-7055W / DCP-7057W / DCP-7065DN / DCP-7070DW) .....	4
	Relatório WLAN (DCP-7055W / DCP-7057W / DCP-7070DW) .....	4
	Digitalizar utilizando um controlador de digitalizador.....	5
<b>2</b>	<b>Tirar cópias</b>	<b>6</b>
	Configurações de cópia.....	6
	Interromper a cópia .....	6
	Utilizar a tecla Opções.....	7
	Melhorar a qualidade de cópia .....	9
	Ordenar cópias utilizando o ADF (Para DCP-7065DN).....	9
	Ampliar ou reduzir a imagem copiada .....	10
	Ajustar contraste e brilho.....	10
	Tirar cópias N em 1 (disposição da página).....	11
	Cópia 2 em 1 do ID.....	12
	Cópia frente e verso (1 lado para 2 lados) (Para DCP-7060D / DCP-7065DN / DCP-7070DW) .....	13
	Cópia Frente e Verso (viragem na margem comprida) .....	13
	Cópia Frente e Verso Avançada (viragem na margem curta).....	14
<b>A</b>	<b>Manutenção de rotina</b>	<b>15</b>
	Limpar o equipamento .....	15
	Verificar o equipamento.....	15
	Verificar os Contadores de Páginas.....	15
	Verificar a vida útil restante da unidade do tambor .....	16
	Embalar e transportar o equipamento .....	16
<b>B</b>	<b>Glossário</b>	<b>18</b>
<b>C</b>	<b>Índice remissivo</b>	<b>19</b>



## Armazenamento na memória

As configurações dos menus são memorizadas de forma permanente e, no caso de ocorrer uma falha de energia, *não* são perdidas. As configurações temporárias (por exemplo, Contraste) *serão* perdidas.

## Funcionalidades ecológicas

### Poupança de Toner

---

Pode poupar toner usando esta função. Quando define Poupança de Toner para **Lig**, as impressões serão mais claras. A predefinição é **Desl**.

- 1 Prima **Menu**.
- 2 Prima **▲** ou **▼** para seleccionar 1. Config. geral e prima **OK**.
- 3 Prima **▲** ou **▼** para seleccionar 2. Ecológico e prima **OK**.
- 4 Prima **▲** ou **▼** para seleccionar 1. Poupança Toner e prima **OK**.
- 5 Prima **▲** ou **▼** para seleccionar **Lig** ou **Desl**.  
Prima **OK**.
- 6 Prima **Parar**.



#### Nota

---

Não recomendamos a Poupança de Toner para a impressão de Fotos ou de imagens em Escala de cinzentos.

---

### Modo Espera

---

A configuração Modo espera consegue reduzir o consumo de energia. Quando o equipamento está em Modo Espera (modo Poupança de Energia), é como se estivesse desligado. Receber dados ou iniciar uma operação activa o equipamento do modo Espera para o modo Pronto.

Pode seleccionar por quanto tempo o equipamento deve estar inactivo antes de iniciar o modo de espera. O temporizador reinicia-se quando o equipamento receber dados do computador ou efectuar uma cópia. A predefinição é 3 minutos.

Durante o modo de espera, o LCD indica *Em espera*.

- 1 Prima **Menu**.
- 2 Prima **▲** ou **▼** para seleccionar 1. *Config. geral* e prima **OK**.
- 3 Prima **▲** ou **▼** para seleccionar 2. *Ecológico* e prima **OK**.
- 4 Prima **▲** ou **▼** para seleccionar 2. *Tempo Espera* e prima **OK**.
- 5 Prima **▲** ou **▼** para seleccionar o período de tempo que o equipamento deve estar inactivo antes de entrar no Modo espera. Prima **OK**.
- 6 Prima **Parar**.

## Modo de espera profundo

Se o equipamento estiver em Modo espera e não receber trabalhos durante um certo tempo, o equipamento entra automaticamente no Modo de espera profundo e o LCD indica *Sono profundo*. O Modo de espera profundo utiliza menos energia do que o Modo espera. O equipamento fica activo e começa a aquecer quando receber dados do computador ou quando premir uma tecla no painel de controlo.

(Para DCP-7055W / DCP-7057W / DCP-7070DW)

Se estiver activada uma rede sem fios, o equipamento não entra no Modo de espera profundo. Para desactivar a rede sem fios, consulte o *capítulo 3* no *Manual do Utilizador de Rede*.

## Definições de toner

### Definição de toner (Modo Continuar)

Pode definir o equipamento para continuar a impressão depois de o LCD indicar *Substituir toner*.

O equipamento continuará a impressão até o LCD indicar *O toner acabou*. A predefinição é *Parar*.

- 1 Prima **Menu**.
- 2 Prima **▲** ou **▼** para seleccionar 1. *Config. geral* e prima **OK**.
- 3 Prima **▲** ou **▼** para seleccionar 4. *Subst. o toner* e prima **OK**.
- 4 Prima **▲** ou **▼** para seleccionar *Continuar* ou *Parar*, Prima **OK**.
- 5 Prima **Parar**.



#### Nota

- Se continuar a impressão no modo Continuar não poderemos garantir a qualidade de impressão.
- Enquanto utiliza o modo Continuar a impressão poderá ser muito clara.

## Contraste do LCD

Pode alterar o contraste para fazer com que o LCD fique mais claro ou mais escuro.

- 1 Prima **Menu**.
- 2 Prima ▲ ou ▼ para seleccionar 1. Config. geral e prima **OK**.
- 3 Prima ▲ ou ▼ para seleccionar 3. Contraste LCD e prima **OK**.
- 4 Prima ▲ para tornar o LCD mais escuro. Prima ▼ para tornar o LCD mais claro. Prima **OK**.
- 5 Prima **Parar**.

## Relatório de definições do utilizador

Pode imprimir uma lista das definições que programou.

- 1 Prima **Menu**.
- 2 (Para DCP-7055/DCP-7057/DCP-7060D) Prima ▲ ou ▼ para seleccionar 3. Info. aparelho e prima **OK**.  
  
(Para DCP-7055W/DCP-7057W/DCP-7065DN) Prima ▲ ou ▼ para seleccionar 4. Info. aparelho e prima **OK**.  
  
(Para DCP-7070DW) Prima ▲ ou ▼ para seleccionar 5. Info. aparelho e prima **OK**.
- 3 Prima ▲ ou ▼ para seleccionar 3. Definição Utilizador. Prima **OK**.
- 4 Prima **Iniciar**.
- 5 Prima **Parar**.

## Relatório de configuração de rede (Para DCP-7055W / DCP-7057W / DCP-7065DN / DCP-7070DW)

Pode imprimir um relatório que apresente a configuração de rede actual, incluindo as definições do servidor de impressão interno.



### Nota

Nome do nó: o nome do nó aparece na lista de configuração de rede. O nome de nó predefinido é "BRNXXXXXXXXXXXX".

- 1 Prima **Menu**.
- 2 (Para DCP-7055W / DCP-7057W / DCP-7065DN)  
Prima ▲ ou ▼ para seleccionar 4. Info. aparelho.  
Prima **OK**.  
  
(Para DCP-7070DW)  
Prima ▲ ou ▼ para seleccionar 5. Info. aparelho.  
Prima **OK**.
- 3 Prima ▲ ou ▼ para seleccionar 4. Config de Rede.  
Prima **OK**.
- 4 Prima **Iniciar**.

## Relatório WLAN (DCP-7055W / DCP-7057W / DCP-7070DW)

Imprime o resultado do diagnóstico de conectividade LAN sem fios.

- 1 Prima **Menu**.
- 2 (Para DCP-7055W / DCP-7057W)  
Prima ▲ ou ▼ para seleccionar 4. Info. aparelho.  
Prima **OK**.  
  
(Para DCP-7070DW)  
Prima ▲ ou ▼ para seleccionar 5. Info. aparelho.  
Prima **OK**.
- 3 Prima ▲ ou ▼ para seleccionar 5. Relatório WLAN.  
Prima **OK**.
- 4 Prima **Iniciar**.
- 5 Prima **Parar**.



# Digitalizar utilizando um controlador de digitalizador

Para obter informações sobre a utilização de um controlador de digitalizador, consulte *Digitalizar um documento utilizando o controlador TWAIN* ou *Digitalizar um documento utilizando o controlador WIA* no *Manual do Utilizador de Software*.

# 2

## Tirar cópias

### Configurações de cópia

Quando pretender alterar rapidamente as configurações de cópia apenas para a próxima cópia, utilize as teclas temporárias **COPIAR**. Pode utilizar diferentes combinações.

**DCP-7055 / DCP-7055W / DCP-7057 / DCP-7057W**

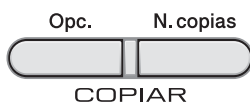

**DCP-7060D / DCP-7065DN / DCP-7070DW**





O equipamento regressa às predefinições um minuto após a cópia.

### Interromper a cópia

Para interromper a cópia, prima **Parar**.

## Utilizar a tecla Opções

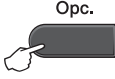
Certifique-se de que está no modo Cópia. Utilize a tecla **Opc.** para configurar rapidamente as seguintes configurações de cópia apenas para a próxima cópia.

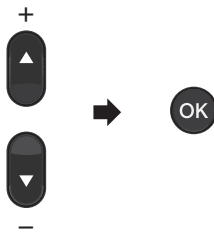
Prima	Seleções de menu	Opções	Página
	Prima ▲ ou ▼ e, em seguida, prima <b>OK</b>  	Prima ▲ ou ▼ e, em seguida, prima <b>OK</b>  	
	Qualidade	<b>Auto*</b> Texto Foto Gráfico	9
	Empil/ord. (Para DCP-7065DN: Aparece quando o documento está no ADF)	<b>Pilha*</b> Ordem	9
	Brilho	-■□□□+ -□■□□+ -□□■□+* -□□□■+ -□□□□+	11
	Contraste	-■□□□+ -□■□□+ -□□■□+* -□□□■+ -□□□□+	10

Prima	Seleções de menu	Opções	Página
<p>Opc.</p> 	Ampliar/reduzir	<p><b>100%*</b></p> <p>97% LTR→A4</p> <p>94% A4→LTR</p> <p>91%Pág.complet</p> <p>85% LTR→EXE</p> <p>83%</p> <p>78%</p> <p>70% A4→A5</p> <p>50%</p> <p>Persnl (25-400%)</p> <p>Auto <sup>1</sup></p> <p>200%</p> <p>141% A5→A4</p> <p>104% EXE→LTR</p>	10
	Formato Pág.	<p><b>Desl (1 em 1)*</b></p> <p>2 em 1 (V) <sup>2</sup></p> <p>2 em 1 (H) <sup>2</sup></p> <p>2 em 1 (ID)</p> <p>4 em 1 (V) <sup>2</sup></p> <p>4 em 1 (H) <sup>2</sup></p>	11
<p><sup>1</sup> Na utilização do ADF.</p> <p><sup>2</sup> (V) significa Vertical e (H) significa Horizontal.</p>			
<p>As configurações de origem são apresentadas a negrito com um asterisco.</p>			

## Melhorar a qualidade de cópia

Pode seleccionar uma de entre várias configurações de qualidade. A predefinição é Auto.

### ■ Auto

O modo automático é recomendado para impressões normais. Adequado para documentos que contenham tanto texto como fotografias.

### ■ Texto

Adequado para documentos contendo principalmente texto.

### ■ Foto

Qualidade de cópia melhor para fotografias.

### ■ Gráfico

Adequado para copiar recibos.

Para alterar *temporariamente* a configuração de qualidade, siga os passos abaixo:

- 1 Coloque o documento.
- 2 Prima ▲ ou ▼ para introduzir o número de cópias que pretende.
- 3 Prima **Opc..**  
Prima ▲ ou ▼ para seleccionar **Qualidade.**  
Prima **OK.**
- 4 Prima ▲ ou ▼ para seleccionar **Auto, Texto, Foto ou Gráfico.**  
Prima **OK.**
- 5 Prima **Iniciar.**

Para alterar a *predefinição*, siga os passos abaixo:

- 1 Prima **Menu.**
- 2 Prima ▲ ou ▼ para seleccionar **2.Copiar.**  
Prima **OK.**
- 3 Prima ▲ ou ▼ para seleccionar **1.Qualidade.**  
Prima **OK.**
- 4 Prima ▲ ou ▼ para seleccionar a qualidade de cópia.  
Prima **OK.**
- 5 Prima **Parar.**

## Ordenar cópias utilizando o ADF (Para DCP-7065DN)

Pode ordenar cópias múltiplas. As páginas são empilhadas pela ordem 1 2 3, 1 2 3, 1 2 3, etc.

- 1 Coloque o documento no ADF.
- 2 Prima ▲ ou ▼ para introduzir o número de cópias que pretende.
- 3 Prima **Opc..**  
Prima ▲ ou ▼ para seleccionar **Empil/ord..**  
Prima **OK.**
- 4 Prima ▲ ou ▼ para seleccionar **Ordem.**  
Prima **OK.**
- 5 Prima **Iniciar.**

## Ampliar ou reduzir a imagem copiada

Pode seleccionar os rácios de ampliação ou de redução.

Para ampliar ou reduzir a próxima cópia, siga as instruções abaixo:

- 1 Coloque o documento.
- 2 Prima ▲ ou ▼ para introduzir o número de cópias que pretende.
- 3 Prima **Opc..**
- 4 Prima ▲ ou ▼ para seleccionar *Ampliar/reduzir* e depois prima **OK**.
- 5 Proceda de uma das seguintes formas:
  - Prima ▲ ou ▼ para seleccionar o rácio de ampliação ou redução pretendido.  
Prima **OK**.
  - Prima ▲ ou ▼ para seleccionar *Persnl (25-400%)*.  
Prima **OK**.  
Prima ▲ ou ▼ para introduzir um rácio de ampliação ou de redução entre 25% a 400%.  
Prima **OK**.  
(Para DCP-7065DN) *Auto* define o equipamento para calcular o rácio de redução que melhor se adequa ao formato do papel. *Auto* está apenas disponível na utilização do ADF.  
*Persnl (25-400%)* permite introduzir um rácio de 25% a 400%.
- 6 Prima **Iniciar**.



### Nota

Opções de disposição de página 2 em 1 (V), 2 em 1 (H), 2 em 1 (ID), 4 em 1 (V) e 4 em 1 (H) *não* estão disponíveis com *Ampliar/reduzir*.

## Ajustar contraste e brilho

### Contraste

Ajuste o contraste para melhorar a nitidez e a clareza da imagem.

Para alterar *temporariamente* a configuração de contraste, siga os passos abaixo:

- 1 Coloque o documento.
- 2 Prima ▲ ou ▼ para introduzir o número de cópias que pretende.
- 3 Prima **Opc..**  
Prima ▲ ou ▼ para seleccionar *Contraste*.  
Prima **OK**.
- 4 Prima ▲ ou ▼ para aumentar ou diminuir o contraste.  
Prima **OK**.
- 5 Prima **Iniciar**.

Para alterar a *predefinição*, siga os passos abaixo:

- 1 Prima **Menu**.
- 2 Prima ▲ ou ▼ para seleccionar *2.Copiar*.  
Prima **OK**.
- 3 Prima ▲ ou ▼ para seleccionar *3.Contraste*.  
Prima **OK**.
- 4 Prima ▲ ou ▼ para aumentar ou diminuir o contraste.  
Prima **OK**.
- 5 Prima **Parar**.

## Brilho

Ajuste o brilho para tornar as cópias mais escuras ou mais claras.

Para alterar *temporariamente* a configuração de brilho da cópia, siga os passos abaixo:

- 1 Coloque o documento.
- 2 Prima ▲ ou ▼ para introduzir o número de cópias que pretende.
- 3 Prima **Opc..**  
Prima ▲ ou ▼ para seleccionar **Brilho**.  
Prima **OK**.
- 4 Prima ▲ ou ▼ para tornar uma cópia mais clara ou mais escura.  
Prima **OK**.
- 5 Prima **Iniciar**.

Para alterar a *predefinição*, siga os passos abaixo:

- 1 Prima **Menu**.
- 2 Prima ▲ ou ▼ para seleccionar **2.Copiar**.  
Prima **OK**.
- 3 Prima ▲ ou ▼ para seleccionar **2.Brilho**.  
Prima **OK**.
- 4 Prima ▲ ou ▼ para tornar uma cópia mais clara ou mais escura.  
Prima **OK**.
- 5 Prima **Parar**.

## Tirar cópias N em 1 (disposição da página)

Pode reduzir a quantidade de papel usado quando copiar utilizando a função de cópia N em 1. Isso permite copiar duas ou quatro páginas numa só página. Se pretender tirar cópias dos dois lados de um cartão de ID numa só página, consulte *Cópia 2 em 1 do ID* na página 12.

### ! IMPORTANTE

- Certifique-se de que o formato do papel está configurado para **Letter** ou **A4**.
- (V) significa Vertical e (H) significa Horizontal.
- Não é possível utilizar a configuração **Ampliar/Reduzir** com a função **N em 1**.

- 1 Coloque o documento.
- 2 Prima ▲ ou ▼ para introduzir o número de cópias que pretende.
- 3 Prima **Opc..**  
Prima ▲ ou ▼ para seleccionar **Formato Pág..**  
Prima **OK**.
- 4 Prima ▲ ou ▼ para seleccionar **2 em 1 (V)**, **2 em 1 (H)**, **2 em 1 (ID)**<sup>1</sup>, **4 em 1 (V)**, **4 em 1 (H)** ou **Desl(1 em 1)**.  
Prima **OK**.

<sup>1</sup> Para obter mais informações sobre **2 em 1 (ID)**, consulte *Cópia 2 em 1 do ID* na página 12.

- 5 Prima **Iniciar** para digitalizar a página. (Para DCP-7065DN) Se colocar um documento no ADF, o equipamento digitaliza as páginas e inicia a impressão.  
**Se estiver a utilizar o vidro do digitalizador, vá para o passo 6.**

- 6 Após a digitalização da página, prima ▲ para digitalizar a página seguinte.

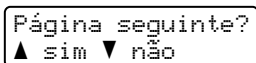

- 7 Coloque a página seguinte no vidro do digitalizador. Prima **OK**. Repita os passos 6 e 7 para cada página da disposição.

- 8 Após a digitalização de todas as páginas, prima ▼ no passo 6 para terminar.

### Se estiver a copiar a partir do ADF (Para DCP-7065DN):

Coloque o documento *virado para cima* na direcção ilustrada a seguir:

#### ■ 2 em 1 (V)

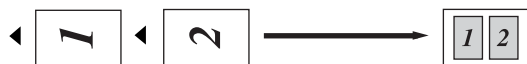

#### ■ 2 em 1 (H)

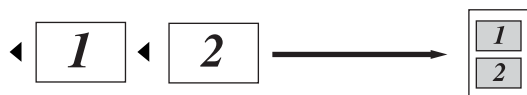

#### ■ 4 em 1 (V)



#### ■ 4 em 1 (H)

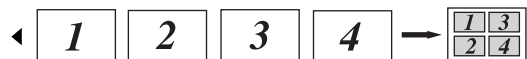

### Se estiver a copiar a partir do vidro do digitalizador:

Coloque o documento *virado para baixo* na direcção demonstrada a seguir:

#### ■ 2 em 1 (V)

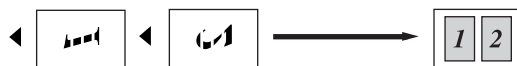

#### ■ 2 em 1 (H)

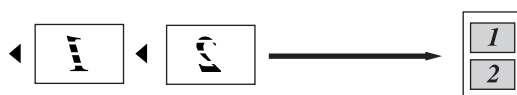

#### ■ 4 em 1 (V)



#### ■ 4 em 1 (H)

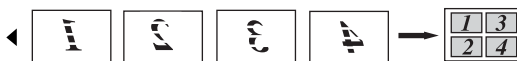

## Cópia 2 em 1 do ID

Pode tirar cópia de ambos os lados do seu cartão de identificação numa só página, mantendo o tamanho original do cartão.



### Nota

Pode tirar cópia de um cartão de identificação dentro dos limites permitidos pelas leis aplicáveis. Consulte *Limitações legais relativas à cópia* no Folheto *Segurança e Questões Legais*.



- 1 Coloque o cartão de identificação com a *face para baixo* no lado esquerdo do vidro do digitalizador.

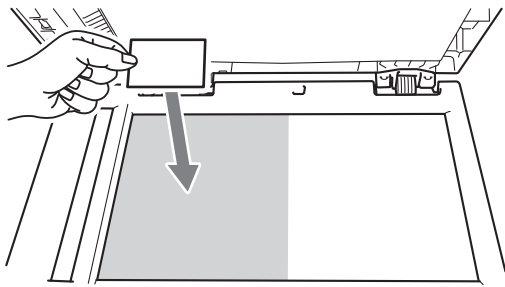

- Mesmo que tenha um documento colocado no ADF, o equipamento digitaliza os dados a partir do vidro do digitalizador.

- 2 Prima **Opc..**  
Prima **▲** ou **▼** para seleccionar **Formato Pág..**  
Prima **OK**.

- 3 Prima **▲** ou **▼** para seleccionar **2 em 1 (ID)**.  
Prima **OK**.

- 4 Prima **Iniciar**.  
Após o equipamento ter digitalizado o primeiro lado do cartão, o LCD apresenta a instrução seguinte.

Virar o ID  
E prima Iniciar

- 5 Volte o cartão de identificação ao contrário e coloque-o no lado esquerdo do vidro do digitalizador.

- 6 Prima **Iniciar**.  
O equipamento digitaliza o outro lado do cartão e imprime a página.

#### Nota

Quando selecciona Cópia 2 em 1 do ID, o equipamento configura a qualidade para **Foto** e o contraste para **+2** (-□□□□■+).

## Cópia frente e verso (1 lado para 2 lados) (Para DCP-7060D / DCP-7065DN / DCP-7070DW)

### Cópia Frente e Verso (viragem na margem comprida)

#### ■ 1 lado → 2 lados L

##### Vertical

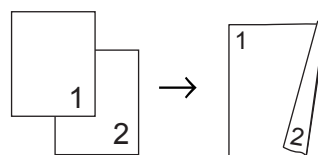

##### Horizontal

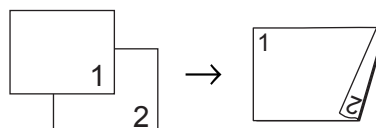

- 1 Coloque o documento.
- 2 Prima **▲** ou **▼** para introduzir o número de cópias que pretende.
- 3 Prima **Dúplex** e **▲** ou **▼** para seleccionar **L 1 lado→2 lads.**  
Prima **OK**.
- 4 Prima **Iniciar** para copiar a página.  
(Para DCP-7065DN) Se colocar um documento no ADF, o equipamento digitaliza as páginas e inicia a impressão.  
**Se estiver a utilizar o vidro do digitalizador, vá para o passo 5.**

- 5 Após a digitalização da página, prima ▲ para digitalizar a página seguinte.

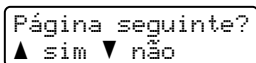

- 6 Coloque a página seguinte no vidro do digitalizador.  
Prima **OK**. Repita os passos 5 e 6 para as páginas restantes.

- 7 Após a digitalização de todas as páginas, prima ▼ no passo 5 para terminar.

## Cópia Frente e Verso Avançada (viragem na margem curta)

### ■ 1 lado → 2 lados S

Vertical

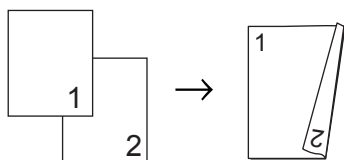

Horizontal

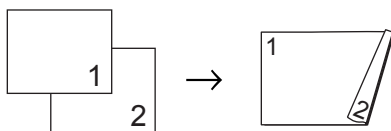

- 1 Coloque o documento.
- 2 Prima ▲ ou ▼ para introduzir o número de cópias que pretende.
- 3 Prima **Dúplex** e ▲ ou ▼ para seleccionar S 1 lado→2 lads.  
Prima **OK**.

- 4 Prima **Iniciar** para copiar a página.  
(Para DCP-7065DN) Se colocar um documento no ADF, o equipamento digitaliza as páginas e inicia a impressão.

**Se estiver a utilizar o vidro do digitalizador, vá para o passo 5.**

- 5 Após a digitalização da página, prima ▲ para digitalizar a página seguinte.

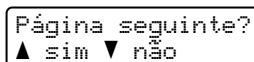

- 6 Coloque a página seguinte no vidro do digitalizador.  
Prima **OK**. Repita os passos 5 e 6 para as páginas restantes.

- 7 Após a digitalização de todas as páginas, prima ▼ no passo 5 para terminar.

## Limpar o equipamento

Limpe regularmente o exterior e o interior do equipamento com um pano suave e seco que não largue pêlos. Quando substituir o cartucho de toner ou a unidade do tambor, certifique-se de que limpa o interior do equipamento. Para obter informações sobre a limpeza do equipamento, consulte o *Manual Básico do Utilizador*.

### ⚠ ADVERTÊNCIA

NÃO utilize produtos de limpeza que contenham amoníaco, álcool, qualquer tipo de spray ou qualquer tipo de substâncias inflamáveis para limpar o exterior ou o interior do equipamento. Se o fizer, pode causar um incêndio ou choque eléctrico. Consulte *Utilizar o produto em segurança* no folheto *Segurança e Questões Legais* para obter informações sobre como limpar o equipamento.



Tenha cuidado para não inalar toner.

### ⚠ IMPORTANTE

Utilize detergentes neutros. A limpeza com líquidos voláteis, como diluente ou benzina, danifica a superfície do equipamento.

## Verificar o equipamento

### Verificar os Contadores de Páginas

Pode visualizar os Contadores de Páginas do equipamento relativos a cópias, páginas impressas, relatórios e listas ou um resumo total.

- 1 Prima **Menu**.
- 2 Prima **▲** ou **▼** para seleccionar uma das seguintes opções:
  - 3. Info. aparelho (DCP-7055/DCP-7057/DCP-7060D)
  - 4. Info. aparelho (DCP-7055W/DCP-7057W/DCP-7065DN)
  - 5. Info. aparelho (DCP-7070DW)
- Prima **OK**.
- 3 Prima **▲** ou **▼** para seleccionar 2. Contador pág..  
Prima **OK**.
- 4 Prima **▲** ou **▼** para visualizar **Total**, **Lista**, **Copiar** ou **Imprimir**.
- 5 Prima **Parar**.

## Verificar a vida útil restante da unidade do tambor

---

É possível visualizar a vida útil das peças do equipamento no LCD.

- 1 Prima **Menu**.
- 2 Prima ▲ ou ▼ para seleccionar uma das seguintes opções:
  - 3.Info. aparelho (DCP-7055/DCP-7057/DCP-7060D)
  - 4.Info. aparelho (DCP-7055W/DCP-7057W/DCP-7065DN)
  - 5.Info. aparelho (DCP-7070DW)

Prima **OK**.

- 3 Prima ▲ ou ▼ para seleccionar uma das seguintes opções:
  - 4.Vida do tambor (DCP-7055/DCP-7057/DCP-7060D)
  - 5.Vida do tambor (DCP-7065DN)
  - 6.Vida do tambor (DCP-7055W/DCP-7057W/DCP-7070DW)

Prima **OK**.

- 4 Prima **Parar**.



### Nota

---

A verificação da vida útil será apenas exacta se tiver repostado o contador de peças quando instalou uma peça nova. Não será exacto se o contador de vida útil dessa peça tiver sido repostado durante a vida útil da peça usada.

---

## Embarcar e transportar o equipamento



### Nota

---

- Se por qualquer motivo precisar de transportar o equipamento, volte a colocá-lo com cuidado na embalagem original para evitar danos durante o percurso. O equipamento deve ser adequadamente seguro pela empresa transportadora.
  - Se devolver o seu equipamento à Brother como parte do Serviço de Trocas, embale apenas o equipamento. Conserve todas as peças separadas, incluindo a unidade do tambor, os cartuchos de toner e os materiais impressos para utilizar com o equipamento de "substituição".
- 

- 1 Desligue o interruptor de energia do equipamento. Desligue todos os cabos e depois desligue o cabo de alimentação da tomada CA. Deixe o equipamento desligado durante pelo menos 10 minutos para este arrefecer.
- 2 Abra a tampa dianteira.
- 3 Retire o conjunto da unidade do tambor e cartucho de toner. Deixe o cartucho de toner instalado dentro da unidade do tambor.

- 4 Coloque o material de protecção (1) no equipamento com o texto "REMOVER" para a esquerda, conforme demonstrado na ilustração.

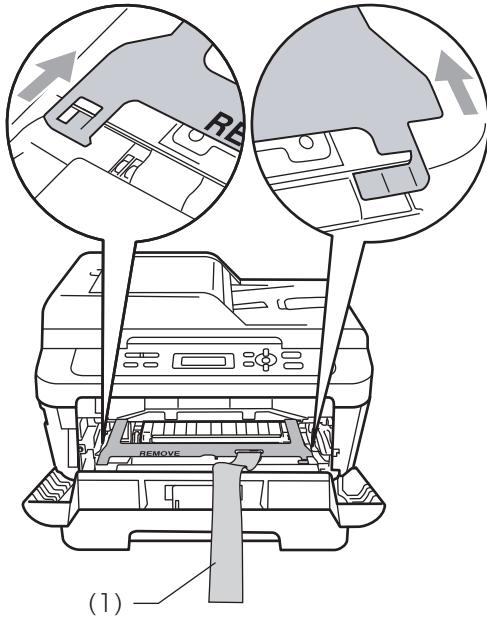

- 5 Coloque o conjunto da unidade do tambor e cartucho de toner novamente no equipamento.
- 6 Coloque a banda elástica sobre o manipulador da unidade do tambor, conforme demonstrado na ilustração.

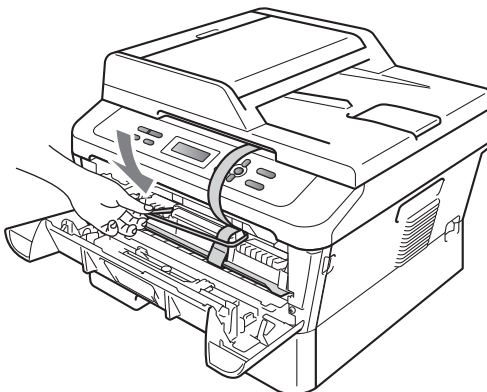

- 7 Feche a tampa dianteira.

- 8 Coloque o equipamento no saco original.
- 9 Embale o cabo de alimentação e os materiais impressos na caixa original conforme demonstrado abaixo:

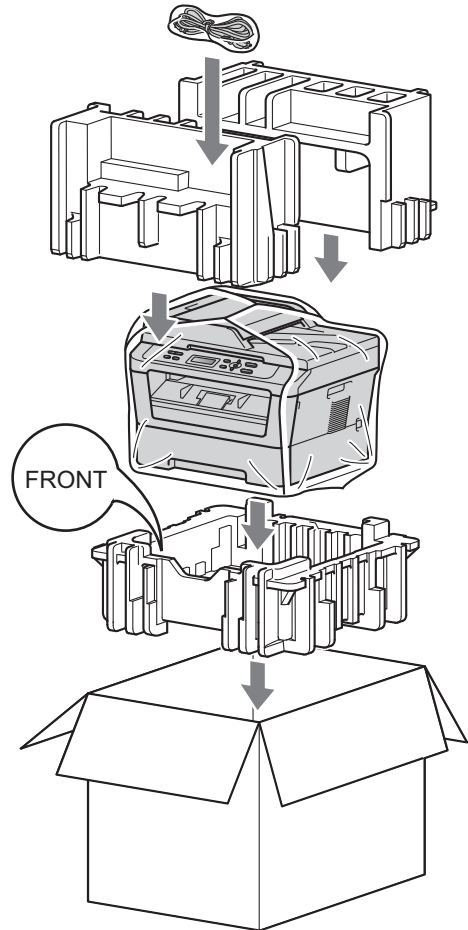

- 10 Feche a caixa de cartão e prenda-a com fita adesiva.

Esta é uma lista completa das funções e termos utilizados nos manuais Brother. A disponibilidade destas funções depende do modelo adquirido.

**ADF (alimentador automático de documentos (Para DCP-7065DN))**

O documento pode ser colocado no ADF e digitalizado automaticamente, uma página de cada vez.

**Cancelar Tarefa**

Cancela um trabalho de impressão programado e limpa a memória do equipamento.

**Configurações temporárias**

Pode seleccionar determinadas opções para cada cópia sem alterar as predefinições.

**Contraste**

Configuração para compensar documentos escuros ou claros, tornando mais claro cópias de documentos escuros e mais escuro os documentos claros.

**Digitalização**

Processo de envio de uma imagem electrónica de um documento impresso para o computador.

**Escala de cinzentos**

Níveis de cinzento disponíveis para copiar fotografias.

**LCD (ecrã de cristais líquidos)**

Ecrã do equipamento que apresenta as mensagens interactivas durante a Programação no ecrã e indica a data e a hora quando o equipamento está inactivo.

**Modo Menu**

Modo de programação para alterar as configurações do equipamento.

**OCR (reconhecimento óptico de caracteres)**

O ScanSoft™ PaperPort™ 12SE com OCR ou o Presto! A aplicação de software PageManager converte uma imagem de texto em texto editável.

**Relatório de definições do utilizador**

Relatório impresso que indica as configurações actuais do equipamento.

**Resolução**

Número de linhas verticais e horizontais por polegada.

# C

# Índice remissivo

## A

Ampliar/Reduzir .....	10
Armazenamento na memória .....	1

## C

Configurações temporárias de cópia .....	6
Cópia	
Ampliar/Reduzir .....	10
Brilho .....	11
configurações temporárias .....	6
contraste .....	10
Cópia 2 em 1 do ID .....	12
N em 1 (disposição da página) .....	11
ordenar (apenas ADF) .....	9
qualidade .....	9
tecla Opções .....	7
teclas .....	6
utilizando o ADF .....	9
utilizando o vidro do digitalizador .....	11
Cópia frente e verso .....	13

## D

Definição de toner (Modo Continuar) .....	2
Disposição da página (N em 1) .....	11

## E

Embarcar a máquina .....	16
--------------------------	----

## F

Falha de energia .....	1
------------------------	---

## I

Informações do equipamento	
contagens de páginas .....	15
verificar a vida útil restante das peças ..	16
Instruções de segurança .....	i

## L

LCD (ecrã de cristais líquidos)	
---------------------------------	--

contraste .....	3
-----------------	---

## M

Manutenção, rotina .....	15
verificar a vida útil restante das peças .	16
Modo de espera profundo .....	2
Modo espera .....	1

## N

N em 1 (disposição da página) .....	11
-------------------------------------	----

## O

Ordenar .....	9
---------------	---

## P

Poupança de Toner .....	1
-------------------------	---

## Q

Qualidade	
copiar .....	7, 9

## R

Reduzir	
cópias .....	10

## U

Unidade do tambor	
verificar (vida útil restante) .....	16

**brother**<sup>®</sup>

Estes equipamentos estão aprovados apenas para utilização no país de aquisição. As empresas Brother ou os seus respectivos revendedores prestarão apenas assistência a equipamentos adquiridos nos seus países.