

OPEL Movano / Vivaro

Manual de Informação e Lazer



Wir leben Autos.



Índice

Introdução	4
Rádio	42
Leitor de CD	54
Entrada AUX	58
Entrada USB	60
Música por Bluetooth	64
Dispositivos externos	73
Navegação	75
Comandos por voz	121
Telemóvel	124
Índice remissivo	146

Introdução

Informações gerais	4
Aspectos gerais dos elementos de comando	7
Função anti-roubo	22
Uso	23
Definições do som	33
Definições de volume	35
Definições de sistema	36

Informações gerais

O sistema de informação e lazer disponibiliza-lhe informações e entretenimento tecnologicamente avançados dentro do seu veículo.

O rádio está equipado com predefinições de canais atribuíveis para bandas de frequência FM, MW e LW.

O leitor de áudio lê CDs áudio, CDs de MP3 e também CDs de WMA.

Os dispositivos de armazenamento de dados externos, p. ex. iPod, leitor MP3 ou pen USB ou um leitor portátil podem ser ligados ao sistema de informação e lazer. Fontes de áudio externas podem também ser ligadas através de Bluetooth.

O processador de som digital proporciona vários modos predefinidos do equalizador para otimizar o som.

O planeamento dinâmico de itinerários do sistema de navegação irá guiá-lo com toda a confiança até

ao seu destino e pode ajudar a evitar engarrafamentos e outros problemas de trânsito.

Opcionalmente, o Sistema de informação e lazer pode ser operado com os comandos no volante ou através do sistema de reconhecimento de voz.

Adicionalmente, o Sistema de informação e lazer pode ser equipado com um sistema de telemóvel mãos-livres.

O desenho bem pensado dos comandos e os mostradores com visão clara permitem-lhe utilizar o sistema de forma fácil e intuitiva.

Advertência

Este manual descreve todas as opções e funções disponíveis para os vários sistemas de informação e lazer. Algumas descrições, incluindo as das mensagens no visor e das funções dos menus, podem não se aplicar ao seu veículo devido à variante do modelo, especificações do país, equipamento ou acessórios especiais.

Informações importantes sobre a utilização e a segurança rodoviária

Aviso

Conduza sempre com segurança quando utilizar o sistema de informação e lazer.

Em caso de dúvidas, pare o veículo antes de operar o sistema de informação e lazer.

Recepção de emisoras

A recepção de rádio pode sofrer interferências devido a ruído, estática, distorção ou perda da recepção na sequência de:

- mudanças de distância do transmissor,
- recepção por vias múltiplas devido ao reflexo,
- sombreado.

Em caso de má recepção do sinal de rádio, o volume de som diminuirá automaticamente para minimizar o efeito de interferência.

Utilização deste manual

- Este manual descreve funções que podem ou não existir no seu veículo específico, por serem opcionais ou por alterações posteriores à impressão deste manual. É favor consultar a documentação de aquisição para confirmar cada uma das características no seu veículo.
- Alguns comandos e descrições, incluindo símbolos, mensagens no ecrã e funções do menu, poderão não se aplicar ao seu veículo devido à versão do modelo, às especificações do país, ao equipamento especial ou aos acessórios.
- O índice no início deste manual e em cada capítulo indica a localização da informação.
- O índice permitir-lhe-á procurar informação específica.
- Os ecrãs de visualização do veículo poderão não suportar o seu idioma específico.

- As mensagens do visor e a etiquetagem interior são escritas a **negrito**.
- As operações fornecidas no âmbito deste manual referem-se aos comandos do sistema de informação e lazer. Para comandos equivalentes no volante, consulte os aspectos gerais dos elementos de comando ⇨ 7.

Aviso e Atenção

Aviso

O texto assinalado com  **Aviso** fornece informação sobre risco de acidente ou lesão. Desrespeitar essa informação pode causar lesões.

Atenção

O texto assinalado com **Atenção** fornece informação sobre possíveis danos no veículo. Desrespeitar essa informação pode causar danos no veículo.

Símbolos

As referências às páginas são indicadas por ↗. ↗ significa "consultar página".

Aspectos gerais dos elementos de comando

R15 BT USB

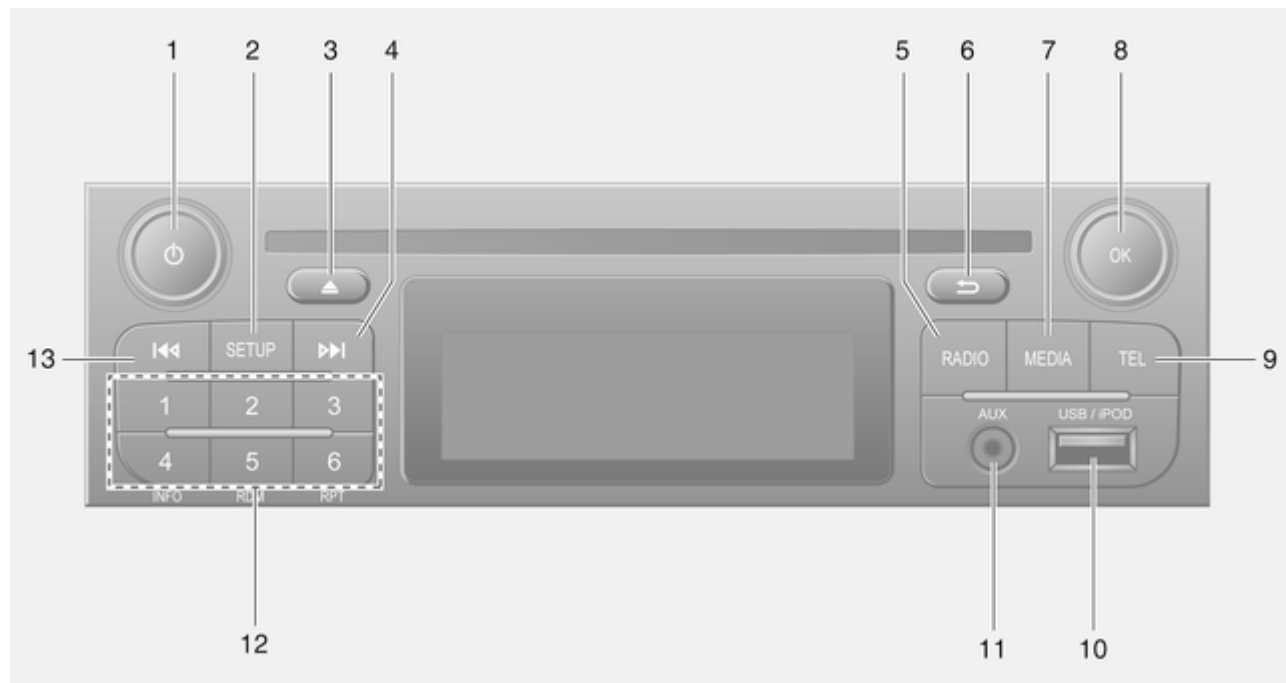





8 Introdução

- | | | | |
|---|--|----|--|
| 1 | ☉ - Prima: Ligar/desligar 23 | 8 | OK botão rotativo 23 |
| | Premir: Sem som/com som ... 23 | | Premir: Confirmar uma
acção 23 |
| | Rodar: Ajustar volume 23 | | Rodar: Aceder a
apresentação de opções
de menu 23 |
| 2 | SETUP - Pressão curta:
Menu de Definições 23 | | Rodar: Mudar
radiofrequência 44 |
| | Visualização de
informação de texto do
rádio 49 | 9 | TEL - Menu do telefone 124 |
| | Pressão longa:
Memorização automática
de estações 48 | 10 | Porta USB 60 |
| 3 | Sem som/com som 23 | 11 | Entrada AUX 58 |
| 4 | ▶▶ - Rádio, Pressão curta:
Procurar frequência rádio
seguinte 44 | 12 | Botões das estações 1...6 ... 44 |
| | Pressão longa: Procura
automática de estações 44 | | Pressão curta:
Seleccionar estação 44 |
| 5 | RADIO - Mudar fonte
áudio, banda de frequência . . 42 | | Pressão longa: Guardar
estação 44 |
| 6 | ↩ - Voltar ao menu
anterior, cancelar uma
acção 23 | 13 | ◀◀ - Rádio, Pressão curta:
Procurar frequência rádio
anterior 44 |
| 7 | MEDIA - Mudar fonte áudio . . 55 | | Pressão longa: Procura
automática de estações 44 |

R16 BT USB



- | | |
|---|---|
| <p>1  - Prima: Ligar/desligar 23</p> <p>Rodar: Ajustar volume 23</p> <p>2 Botões das estações 1...6 44</p> <p>Pressão curta:
Seleccionar estação 44</p> <p>Pressão longa: Guardar
estação 44</p> <p>3 RADIO - Mudar fonte
áudio, banda de frequência . . 42</p> <p>4 MEDIA - Mudar fonte áudio . . 55</p> <p>5 Botão giratório 23</p> <p>Pressão curta: Confirmar
uma acção 23</p> <p>Rodar: Aceder a
apresentação de opções
de menu 23</p> <p>6  - Voltar ao menu
anterior, cancelar uma
acção 23</p> | <p>7  - Rádio, Pressão curta:
Procurar frequência rádio
seguinte 44</p> <p>Pressão longa: Procura
automática de estações 44</p> <p>Áudio/MP3/CD WMA,
Pressão curta: Saltar faixa
para a frente 55</p> <p>Pressão longa: Avanço
rápido 55</p> <p>8 Porta USB 60</p> <p>9 SETUP - Pressão curta:
Menu de Definições 23</p> <p>10 TEL - Menu do telefone 124</p> <p>11  - Rádio, Pressão curta:
Procurar frequência rádio
anterior 44</p> <p>Pressão longa: Procura
automática de estações 44</p> <p>12 TEXT - Visualização de
informação de texto do
rádio 49</p> <p>13 Entrada AUX 58</p> |
|---|---|

CD16 BT USB

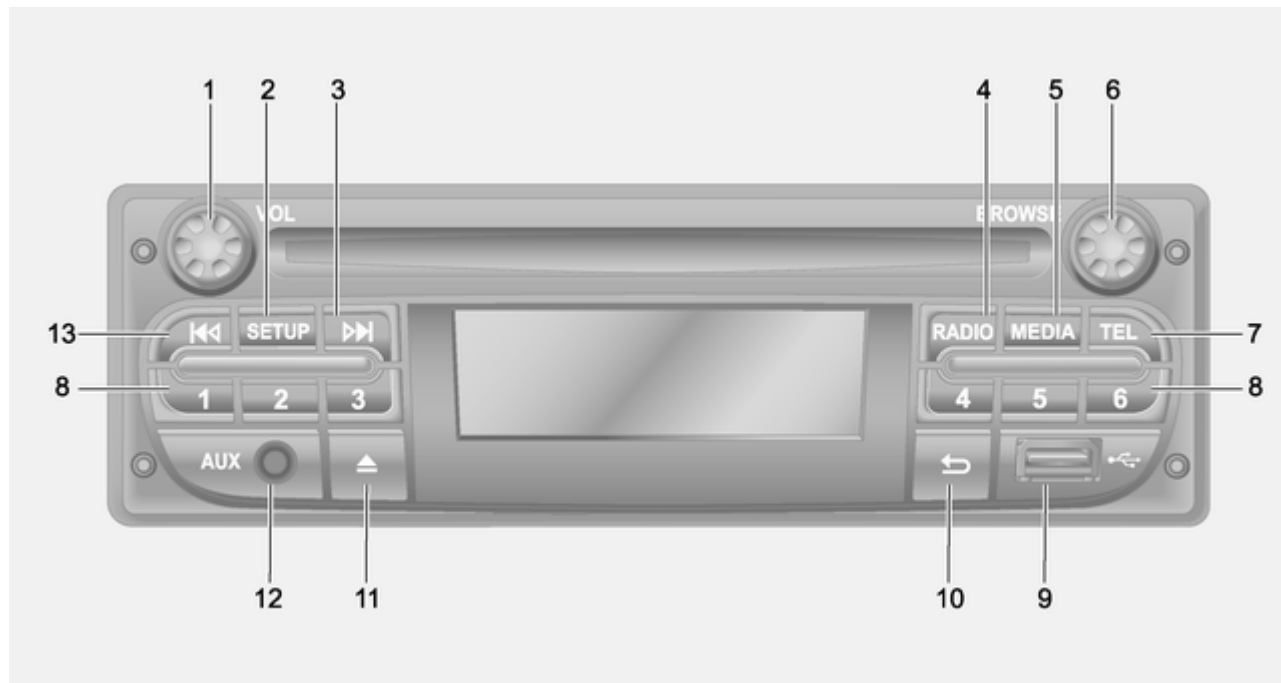

12 Introdução

- | | | | |
|---|--|----|--|
| 1 | ⊙ - Prima: Ligar/desligar 23 | 7 | TEL - Menu do telefone 124 |
| | Rodar: Ajustar volume 23 | 8 | Botões das estações 1..6 44 |
| 2 | SETUP - Pressão curta:
Menu de Definições 23 | | Pressão curta:
Seleccionar estação 44 |
| 3 | ▶▶ - Rádio, Pressão curta:
Procurar frequência rádio
seguinte 44 | | Pressão longa: Guardar
estação 44 |
| | Pressão longa: Procura
automática de estações 44 | 9 | Porta USB 60 |
| | Áudio/MP3/CD WMA,
Pressão curta: Saltar faixa
para a frente 55 | 10 | ↩ - Voltar ao menu
anterior, cancelar uma
acção 23 |
| | Pressão longa: Avanço
rápido 55 | 11 | ⏏ - Ejeção de CD 55 |
| 4 | RADIO - Mudar fonte
áudio, banda de frequência . . 42 | 12 | Entrada AUX 58 |
| 5 | MEDIA - Mudar fonte áudio . . 55 | 13 | ◀◀ - Rádio, Pressão curta:
Procurar frequência rádio
anterior 44 |
| 6 | Botão giratório 23 | | Pressão longa: Procura
automática de estações 44 |
| | Pressão curta: Confirmar
uma acção 23 | | Áudio/MP3/CD WMA,
Pressão curta: Saltar faixa
para trás 55 |
| | Rodar: Aceder a
apresentação de opções
de menu 23 | | Pressão longa: Recuo
rápido 55 |

CD18 BT USB

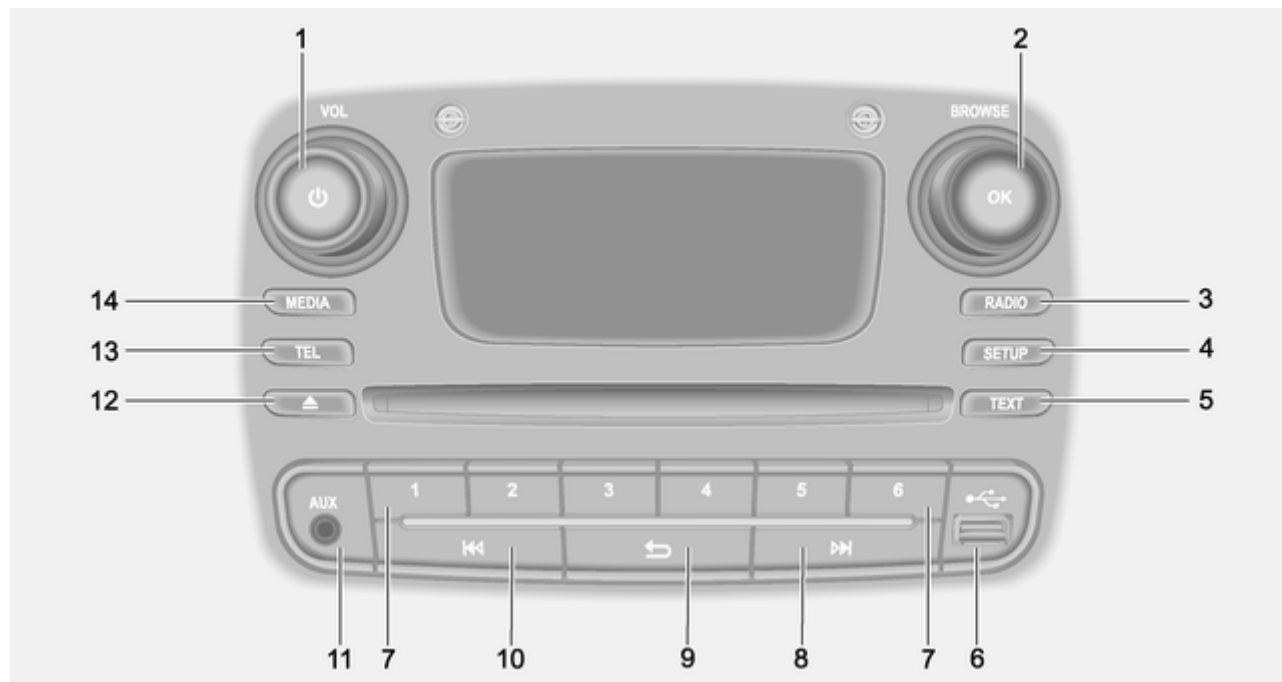

14 Introdução

- | | | | | | |
|---|---|----|---|----|----------------------------------|
| 1 | ⊖ - Prima: Ligar/desligar 23
Rodar: Ajustar volume 23 | 8 | ▶▶ - Rádio, Pressão curta:
Procurar frequência rádio
seguinte 44

Pressão longa: Procura
automática de estações 44

Áudio/MP3/CD WMA,
Pressão curta: Saltar faixa
para a frente 55

Pressão longa: Avanço
rápido 55 | 12 | △ - Ejeção de CD 55 |
| 2 | OK botão rotativo 23

Pressão curta: Confirmar
uma acção 23

Rodar: Aceder a
apresentação de opções
de menu 23 | 9 | → - Voltar ao menu
anterior, cancelar uma
acção 23 | 13 | TEL - Menu do telefone 124 |
| 3 | RADIO - Mudar fonte
áudio, banda de frequência . . 42 | 10 | ◀◀ - Rádio, Pressão curta:
Procurar frequência rádio
anterior 44

Pressão longa: Procura
automática de estações 44

Áudio/MP3/CD WMA,
Pressão curta: Saltar faixa
para trás 55





Pressão longa: Recuo
rápido 55 | 14 | MEDIA - Mudar fonte áudio . . 55 |
| 4 | SETUP - Pressão curta:
Menu de Definições 23 | 11 | Entrada AUX 58 | | |
| 5 | TEXT - Visualização de
informação de texto do
rádio 49 | | | | |
| 6 | Porta USB 60 | | | | |
| 7 | Botões das estações 1...6 44

Pressão curta:
Seleccionar estação 44

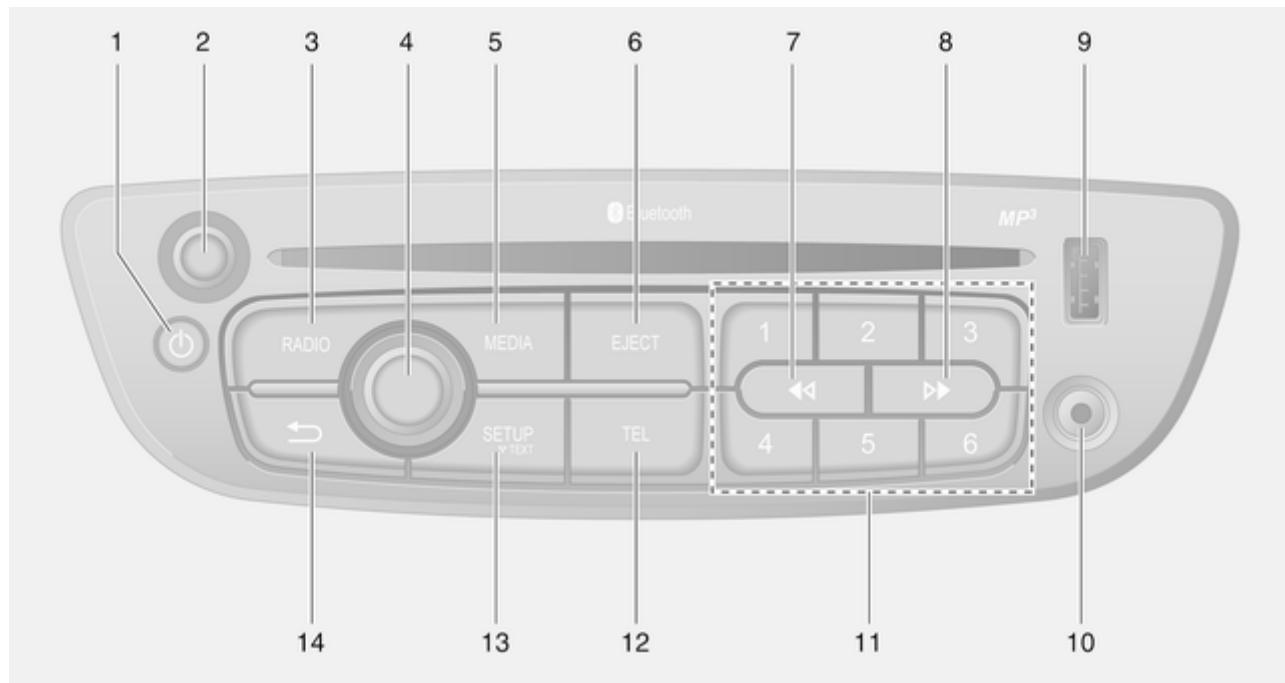
Pressão longa: Guardar
estação 44 | | | | |

CD35 BT USB / CD35 BT USB NAVI



- | | | |
|---|---|---|
| <p>1  - Prima: Ligar/desligar 23</p> <p>2 Botão rotativo de volume -
Prima: Sem som/com som 23</p> <p>Rodar: Ajustar volume 23</p> <p>3 RADIO - Mudar fonte
áudio, banda de frequência . . 42</p> <p>4 Botão rotativo central 23</p> <p>Premir: Confirmar uma
acção 23</p> <p>Rodar: Aceder a
apresentação de opções
de menu 23</p> <p>Rodar: Aceder à lista de
estações de rádio
memorizadas 42</p> <p>Rodar: Selecione a
estação seguinte/anterior 44</p> <p>Rodar: Mudar faixa do CD/
MP3 55</p> <p>5 MEDIA - Mudar fonte áudio . . 55</p> <p>6 EJECT - Ejeção de CD 55</p> | <p>7  - Rádio, Pressão curta:
Procurar frequência rádio
anterior 44</p> <p>Pressão longa: Procura
automática de estações 44</p> <p>Áudio/MP3/CD WMA,
Pressão curta: Saltar faixa
para trás 55</p> <p>Pressão longa: Recuo
rápido 55</p> <p>8  - Rádio, Pressão curta:
Procurar frequência rádio
seguinte 44</p> <p>Pressão longa: Procura
automática de estações 44</p> <p>Áudio/MP3/CD, Pressão
curta: Saltar faixa para a
frente 55</p> <p>Pressão longa: Avanço
rápido 55</p> <p>9 Porta USB 60</p> <p>10 Entrada AUX 58</p> | <p>11 Botões das estações 1...6 44</p> <p>Pressão curta:
Seleccionar estação 44</p> <p>Pressão longa: Guardar
estação 44</p> <p>12 TEL - Menu do telefone 124</p> <p>13 SETUP / TEXT - Pressão
curta: Menu de Definições 23</p> <p>Pressão longa:
Visualização de
informação de texto do
rádio 49</p> <p>Pressão longa:
Visualização de
informação de texto do CD ... 55</p> <p>14  - Voltar ao menu
anterior, cancelar uma
acção 23</p> |
|---|---|---|

NAVI 50

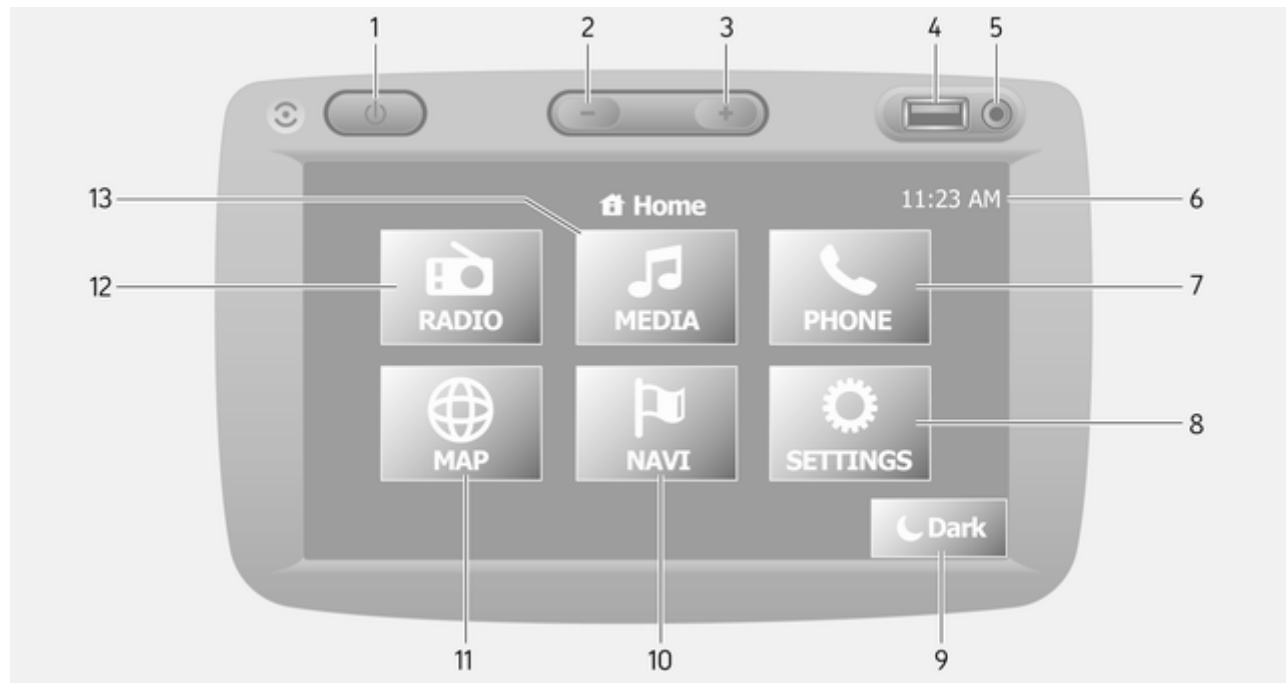

-
- | | | | | | |
|----|--|-----|----|---|----|
| 1 | ⊖ - Prima: Ligar/desligar | 23 | 12 | RÁDIO: Mudar a fonte de áudio para o rádio | 42 |
| 2 | —: Diminuir o volume | 23 | 13 | SUPORTES: Mudar a fonte de áudio - USB, iPod ... | 60 |
| 3 | ⊕: Aumentar o volume | 23 | | BT (Bluetooth) | 64 |
| 4 | Porta USB | 60 | | AUX | 58 |
| 5 | Entrada AUX | 58 | | | |
| 6 | Relógio | 23 | | | |
| 7 | TELEMÓVEL: Menu Telemóvel | 124 | | | |
| 8 | DEFINIÇÕES: Definições de áudio, p. ex. "Definições do som" | 33 | | | |
| | "Definições do volume" | 35 | | | |
| | Definições Bluetooth | 23 | | | |
| | Definições do visor | 23 | | | |
| | Configurações do sistema | 36 | | | |
| 9 | ☾ Escuro: Escurecer o ecrã (apenas o relógio e as informações do sistema de áudio são apresentados) | 23 | | | |
| 10 | NAVI: Menu navegação | 75 | | | |
| 11 | MAPA: Ver o mapa | 75 | | | |

NAVI 80

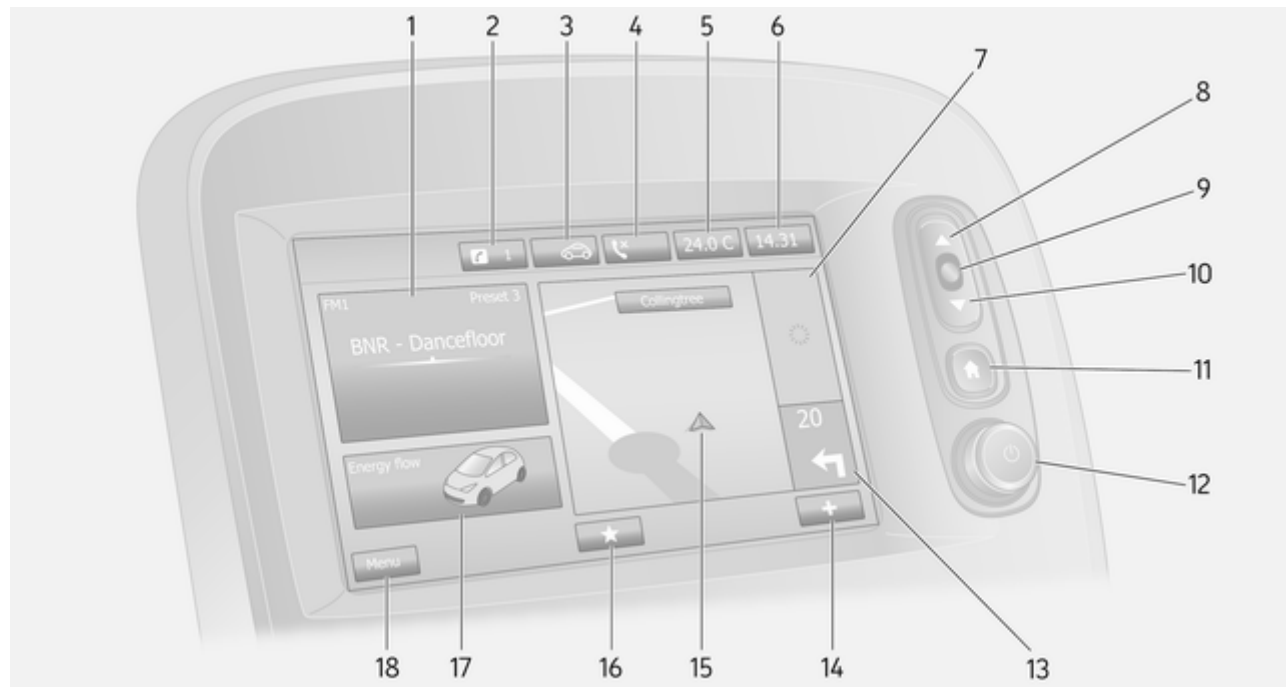

1	Informações de áudio, p. ex. Rádio	42
	Dispositivos auxiliares	58
	‡ Dispositivos USB	60
	Música por Bluetooth	64
2	⚡: Notificações do sistema	23
3	🚗: Qualidade do ar exterior	23
	Função Eco	23
4	☎: Estado do telefone	124
	Registo de chamadas	134
5	Temperatura exterior	23
6	Relógio	23
7	Informação de trânsito	108
8	▲: Visualizar listas - deslocar para cima	23
	Mapa: Alterar a escala	108
9	aceder aos menus, confirmar acções	23
10	▼: Visualizar listas - deslocar para baixo	23
	Mapa: Alterar a escala	108

11	🏠: Página Início	23
12	⏻ - Prima: Ligar/desligar	23
	Rodar: Alterar o volume	23
13	Navegação: Sentido e distância até à próxima mudança de sentido	75
14	⊕: Menu pop-up	23
15	Visualização da navegação ..	75
	Mapa	108
16	★: Favoritos, p. ex. para navegação	75
	Suportes (p. ex. Rádio)	42
	Telemóvel	124
	Serviços	80
17	Economia da condução	23
18	Menu : Aceder ao menu principal	23

Comandos do volante - Tipo A

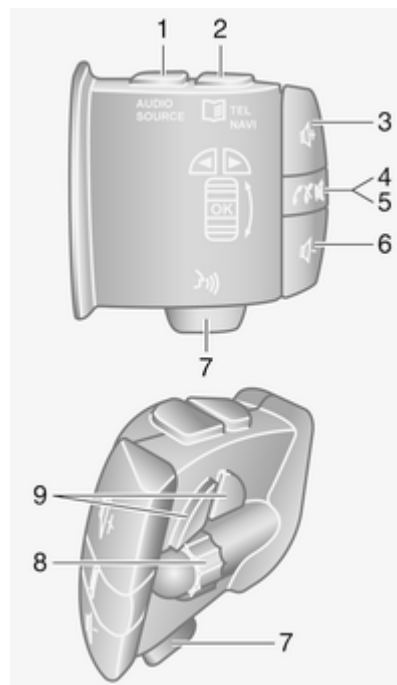

- 1 **AUDIO/SOURCE** - Mudar fonte áudio 23
 - 2 **TEL** - Menu do telefone ... 124
 - NAVI** - Menu de navegação .. 80
 - 3 **+** - Aumentar o volume 23
 - 4 **⊗** - Sem som/com som 23
 - 5 **✓✗** - Aceitar/terminar chamada telefónica 134
 - 6 **-** - Baixar o volume 23
 - 7 **☎** - Reconhecimento de voz 122
 - 8 **OK** - Confirmar acções 42
- Rodar: Ir para cima/baixo nos menus no ecrã, seleccionar a predefinição do rádio/radiofrequência/faixa de áudio seguinte/anterior 44
- 9 **◀/ ▶** - Ir para a esquerda/direita dentro do texto, deslocar-se no ecrã 55

Comandos do volante - Tipo B

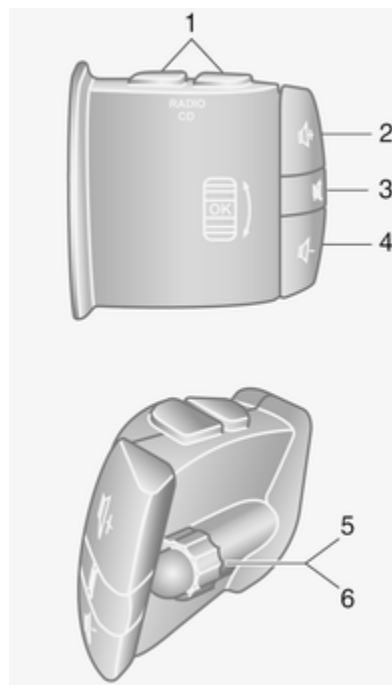

- 1 **RADIO/CD** - Mudar fonte áudio 42
 - MEDIA** - Mudar fonte áudio . . 42
 - 2 **+** - Aumentar o volume 23
 - 3 **⊗** - Sem som/com som 23
 - 4 **-** - Baixar o volume 23
 - 5 Pressão curta: Mudar fonte de rádio/banda de frequência 42
- Pressão longa: Memorização automática de estações 48
- 6 Rodar: Mudar radiofrequência 44
- Pressão curta: Seleccionar faixa de áudio (modo de leitor de CD) 55
- Pressão longa: Avançar/ recuar rapidamente numa faixa de áudio (modo de leitor de CD) 55

Comandos do volante - Tipo C

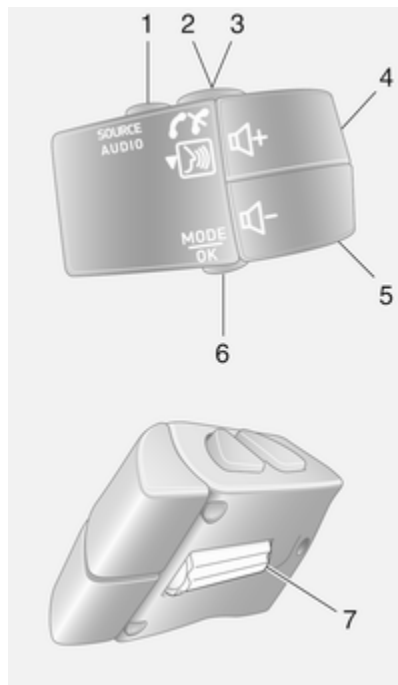

- | | | |
|---|--|-----|
| 1 | SOURCE/AUDIO - Mudar fonte áudio | 23 |
| 2 | Aceitar/terminar chamada telefónica | 124 |
| | Aceitar/terminar chamada telefónica | 134 |
| | - Sem som/com som | 23 |
| 3 | - Activar reconhecimento de voz | 122 |
| 4 | - Aumentar volume, sem som/com som | 23 |
| 5 | - Baixar volume, sem som/com som | 23 |
| 6 | MODE/OK - Confirmar acções, mudar modo de áudio | 42 |
| | Aceitar/terminar chamada telefónica | 134 |
| 7 | Rodar: Aceder às opções de visualização do menu, predefinição do rádio/radiofrequência/faixa de áudio seguinte/anterior | 42 |

Função anti-roubo

Está incluído um sistema de segurança electrónico contra roubo. O sistema de informação e lazer funciona exclusivamente no seu automóvel e, como tal, não tem qualquer valor para um delinquente.

O código de segurança (fornecido separadamente) tem de ser introduzido a primeira vez que utilizar o sistema e sempre que haja interrupções prolongadas da alimentação eléctrica.

Introduzir o código de segurança

Quando liga o sistema de informação e lazer pela primeira vez, no ecrã aparece a mensagem **Código Rádio** e em seguida **0000**.

Para introduzir o primeiro dígito do código de segurança, prima repetidamente a tecla com o número **1** na unidade até aparecer o número pretendido. Introduza o segundo, o terceiro e o quarto dígito utilizando as teclas **2**, **3** e **4** da mesma forma.

Quando visualizar o código completo, prima continuamente a tecla **6** até ouvir um sinal sonoro. O sistema desbloqueia quando introduzir o código correcto.

Introdução do código errado

Quando é introduzido um código errado, aparece a mensagem **Erro código** e em seguida **Aguardar 100**.

Espere até terminar a contagem decrescente e a seguir introduza o código correcto. Cada vez que é introduzido um código errado, o tempo da contagem decrescente duplica.

Alteração da zona geográfica

Depois de introduzir o código de segurança, poderá ser-lhe pedido para seleccionar uma zona geográfica, por exemplo:

- Europa
- Ásia
- Países Árabes
- América

Desligue o sistema de informação e lazer, depois prima simultaneamente a tecla **1** e **5** e o botão rotativo \odot . A seguir prima o botão \blacktriangleleft ou \blacktriangleright até a zona pretendida ser realçada no visor e defina com a tecla **6**.

Uso

Comandos do sistema de informação e lazer

O Sistema de informação e lazer é operado através de botões, botões giratórios e menus no mostrador.

As introduções são feitas através:

- da unidade de comando central no painel de instrumentos \rightarrow 7, ou
- dos comandos no volante \rightarrow 7
- o sistema de reconhecimento de voz (se disponível) \rightarrow 121
- o ecrã táctil (NAVI 50, NAVI 80) \rightarrow 7

Ligar e desligar o sistema de informação e lazer

Prima o botão \odot para ligar o Sistema de informação e lazer.

A fonte áudio usada anteriormente é activada.

Prima o botão \odot (ou, consoante o sistema, prima continuamente) para desligar o Sistema de informação e lazer.

Advertência

O relógio é apresentado ao desligar o Sistema de informação e lazer.

NAVI 80:

O Sistema de informação e lazer liga-se automaticamente quando a ignição é ligada. Prima em vez disso o botão \odot , se necessário.

São apresentadas as seguintes opções:

- **Alterar definições** (para autorizar ou recusar a partilha de dados)

Advertência

Quando a partilha de dados está desligada, determinadas aplicações poderão não funcionar correctamente.

- **Idioma** (para alterar o idioma do sistema)
- **Concluído** (para continuar até à página Início)

O Sistema de informação e lazer desliga-se quando a ignição é desligada e a porta do condutor aberta. Prima em vez disso o botão , se necessário.

Advertência

O relógio e a temperatura exterior são apresentados quando o Sistema de informação e lazer é desligado.



Desligação automática

Com a ignição desligada, se o sistema de informação e lazer for ligado com o botão , desligar-se-á automaticamente durante um curto período após a última introdução do utilizador. Consoante o sistema, a desligação automática ocorre ao fim de aproximadamente 5 a 20 minutos.

Premir novamente o botão  faz com que o Sistema de informação e lazer permaneça ligado durante mais 5 a 20 minutos.

Definição do volume

Rode o botão giratório/botão giratório do volume  ou prima o botão **+** ou **-**.

Alternativamente (com os comandos no volante), prima  ou .

NAVI 80:

Para definir vários níveis de volume individualmente (p. ex. instruções de navegação, anúncios de trânsito, telefonemas) na página Início, prima **MENU** e depois **Sistema**, seguido de **Som** no ecrã.

Consulte (NAVI 80) "Definições do sistema"  36.

Volume memorizado





Quando o sistema de informação e lazer é desligado, o volume actual é memorizado.

Volume de som dependente da velocidade

Quando o volume dependente da velocidade ( 35) é activado, o volume é adaptado automaticamente para compensar o ruído da estrada e do vento.



Silenciamento

Para silenciar a fonte de áudio actual, prima brevemente o botão giratório/botão giratório do volume  (ou rode o botão completamente para a esquerda).

Em alternativa (com os comandos no volante), premir o botão  ou  ou premir  e  em simultâneo.

Anular silenciador

Para reactivar o som, prima brevemente (ou rode) o botão/botão giratório do volume  novamente.

Alternativamente (com os comandos no volante): Prima  novamente ou prima  e  simultaneamente de novo.

Advertência

Durante a transmissão de um anúncio de trânsito, o sistema é silenciado automaticamente.

Para mais informações, consulte "Sistema de dados do rádio"  49.

Ver operação no ecrã

R15 BT USB, R16 BT USB, CD16 BT USB, CD18 BT USB - Funcionamento do ecrã

- Para se deslocar para cima/para baixo no ecrã: Rode o botão rotativo **OK**.
- Para confirmar acções: Prima o botão rotativo **OK**.
- Para cancelar acções (e voltar ao menu anterior): Prima →.

CD35 BT USB - Funcionamento do ecrã

- Para se deslocar para cima/para baixo no ecrã: Rode o botão rotativo central.
- Para confirmar acções: Prima o botão rotativo central.
- Para cancelar acções (e voltar ao menu anterior): Prima →.

NAVI 50 - Funcionamento do ecrã

Utilize o ecrã táctil nos seguintes menus apresentados conforme descrito em cada secção:

■ **RÁDIO**

Consulte a secção "Rádio" ⇨ 42.

■ **MEDIA**

Consulte a secção "Entrada USB" ⇨ 60.

■ **PHONE**

Consulte a secção "Telemóvel" ⇨ 124.

■ **MAPA**

Consulte a secção "Navegação" ⇨ 75.

■ **NAVEGAÇÃO**

Consulte a secção "Navegação" ⇨ 75.

■ **DEFINIÇÕES**

Consulte (NAVI 50) "Definições do som" ⇨ 33, "Definições do volume" ⇨ 35 e "Definições do sistema" ⇨ 36.

Quando o ecrã inicial ☰ for visível, é possível ocultar estes menus do mostrador (apenas o relógio e as informações do sistema de áudio são mostrados) premindo **Escuro**. Prima qualquer ponto do ecrã para visualizar novamente estes menus.

NAVI 80 - Funcionamento do ecrã

Utilize o ecrã táctil nos seguintes menus apresentados conforme descrito em cada secção.



Na página Início, prima **MENU** no ecrã para aceder ao menu principal. São apresentados os seguintes menus e comandos:

■ ↑ **Navegação**

Consulte a secção "Navegação" ⇨ 75.

■ 🎵 **Multimédia**

Consulte a secção "Rádio" ⇨ 42.

Consulte "Entrada AUX" ⇨ 58.

Consulte a secção "Entrada USB" ⇨ 60.

Consulte "Música por Bluetooth" ⇨ 64.

■ 📶 **Telemóvel**

Consulte a secção "Telemóvel" ⇨ 124.

■ 🚗 **Veículo**

Prima para abrir os menus Condução Eco², Cuidados (p. ex. qualidade do ar exterior), Computador de bordo e Definições.

Consulte (NAVI 80) "Modos de funcionamento" abaixo.

■ @ **Serviços**

Prima para abrir os menus Loja, Serviços de navegação, Aplicações e Definições.

Consulte (NAVI 80) "Modos de funcionamento" abaixo.

■ ⚙️ **Sistema**

Consulte (NAVI 80) "Definições do sistema" ⇨ 36.

■ <: Ir para a página anterior

■ >: Ir para a página seguinte

■ +: Abrir o menu pop-up

■ ←: Voltar ao menu anterior

Também é possível utilizar o ecrã através dos seguintes comandos no painel do Sistema de informação e lazer:

■ 🏠: Página Início

■ ▲: Visualizar listas; deslocar para cima

o mapa; alterar a escala

■ Botão central: aceder aos menus, confirmar acções

■ ▼: Visualizar listas; deslocar para baixo

o mapa; alterar a escala

Advertência

Consoante o veículo, a utilização do ecrã táctil poderá ser interdita durante a condução.

Modos de funcionamento

RÁDIO

Para mudar a fonte áudio para rádio: Consoante o Sistema de informação e lazer, prima o botão **RADIO**, **RADIO/CD** ou **AUDIO/SOURCE**.

NAVI 50

Para aceder ao menu do rádio em qualquer altura, prima o botão Início 🏠, seguido de **RÁDIO** no ecrã.

NAVI 80

Para aceder ao menu do rádio a partir da página Início, prima **MENU** e depois **Multimédia**, seguido de **Rádio** no ecrã.

Descrição detalhada das funções do rádio ⇨ 42.

LEITORES DE ÁUDIO

Para alterar a fonte de áudio para **CD**, **USB**, **AUX**, Bluetooth ou iPod (quando aplicável): Consoante o Sistema de informação e lazer, prima o botão **MEDIA**, **RADIO/CD** ou **AUDIO/SOURCE**.

NAVI 50: Para aceder ao menu dos dispositivos auxiliares (**USB**, **iPod**, **BT** (Bluetooth), **AUX**) em qualquer altura, prima o botão Início , seguido de **SUPORTES** no ecrã. Prima **▼** no canto superior esquerdo e seleccione uma fonte auxiliar.

NAVI 80: Para aceder ao menu dos dispositivos auxiliares (USB, cartão SD, entrada AUX, CD de áudio, Bluetooth) a partir da página Início, prima **MENU** e depois **Multimédia**, seguido de **Suportes** no ecrã. Seleccione uma fonte auxiliar na lista no ecrã.

R15 BT USB, R16 BT USB

Descrições detalhadas de:

- Funções da entrada AUX ⇨ 58
- Funções da porta USB ⇨ 60
- Funcionamento da Música por Bluetooth ⇨ 64

CD16 BT USB, CD18 BT USB

Descrições detalhadas de:

- Funções do leitor de CD ⇨ 55
- Funções da entrada AUX ⇨ 58
- Funções da porta USB ⇨ 60
- Funcionamento da Música por Bluetooth ⇨ 64

CD35 BT USB

Descrições detalhadas de:

- Funções do leitor de CD ⇨ 55
- Funções da entrada AUX ⇨ 58
- Funções da porta USB ⇨ 60
- Funcionamento da Música por Bluetooth ⇨ 64

NAVI 50

Descrições detalhadas de:

- Funções da entrada AUX ⇨ 58
- Funções da porta USB ⇨ 60
- Funcionamento da Música por Bluetooth ⇨ 64

NAVI 80

Descrições detalhadas de:

- Funções da entrada AUX ⇨ 58
- Funções da porta USB ⇨ 60
- Funcionamento da Música por Bluetooth ⇨ 64

NAVEGAÇÃO, MAPA (CD35 BT USB NAVI, NAVI 50, NAVI 80)

Descrição detalhada do Sistema de navegação ⇨ 75, Navegar no mapa ⇨ 108.

PHONE

Utilize as opções no ecrã nos seguintes menus para ligar telemóveis, fazer chamadas, criar listas de contactos e ajustar diversas definições.

Descrição detalhada das funções do sistema telefónico mãos livres
 ⇨ 124.

R15 BT USB, R16 BT USB, CD16 BT USB, CD18 BT USB - Telemóvel

Para aceder ao menu **Telefone**:
 Prima a tecla  ou **TEL**.

Para aceder ao menu das definições do telemóvel: Prima a tecla **TEL** e, depois, seleccione **Ajustes telefone**.

CD35 BT USB - Telemóvel

Para aceder ao menu **Telefone**:
 Prima a tecla  ou **TEL**.

Para aceder ao menu das definições do telemóvel: Prima a tecla **SETUP / TEXT** e, depois, seleccione **Ajustes telefone**.

NAVI 50 - Telemóvel

Para aceder ao menu Telemóvel em qualquer altura: Prima o botão Início , seguido de **TELEMÓVEL** no ecrã.

NAVI 80 - Telemóvel

Para aceder ao menu Telemóvel a partir da página Início, prima **MENU**, seguido de **Telemóvel** no ecrã.

INFORMAÇÕES DO VEÍCULO (NAVI 80)

Para aceder ao menu Veículo a partir da página Início, prima **MENU**, seguido de **Veículo** no ecrã.

Consoante o veículo, são apresentados os seguintes menus:

- **Condução Eco²**
- **Cuidados**
- **Computador de bordo**
- **Definições**

Condução Eco²

Estão disponíveis as seguintes funcionalidades:

- **Relatório da viagem**

Mostra os seguintes dados referentes à última viagem:

Consumo médio de combustível, velocidade média, consumo total de combustível, energia recuperada ou quilometragem realizada, desempenho médio da condução ambiental, antecipação de travagem e capacidade para gerir a velocidade do veículo.

Para guardar os dados da viagem: Prima "Guardar" e seleccione o tipo de viagem na seguinte lista:

Casa/trabalho, férias, fim-de-semana, passeio, pessoal.

Para repor os dados da viagem: Prima "Repor" e confirme ou cancele com "Sim" ou "Não", respectivamente.

- **As minhas viagens preferidas**

Mostra mudanças no seu estilo de condução (quando tiverem sido guardados dados da viagem).

O separador "Resumo" mostra o seguinte: Distância total do percurso, distância coberta, data de actualização das informações e classificação média até 100.

O separador "Detalhes" mostra informações do registo da viagem.

- **Ecoconselhos**

Mostra conselhos para reduzir o consumo de combustível

Percorra as páginas e familiarize-se com os conselhos.



Cuidados

Estão disponíveis as seguintes funcionalidades:

- **Ionizador:** Seleccione o modo "Limpar" para ajudar a reduzir bactérias e alérgenos no ar ou o modo "Relaxar" para melhorar o ambiente de condução através da emissão de iões. O funcionamento pára automaticamente ao fim de 30 minutos.

Desligue-o se não for necessário.

Para activar o funcionamento automático, prima "Iniciar ionizador no arranque do veículo" (caixa de verificação seleccionada).

- **Difusor de aroma:** Altere o tipo de fragrância e a intensidade de difusão no habitáculo.
- **Qualidade do ar exterior:** Mostra um gráfico da qualidade do ar exterior durante um determinado período de tempo, classificado de  "Bom" a  "Poluído —" (nível baixo) a  "Poluído +" (nível alto).

Prima **Concluído** para confirmar as alterações.

Computador de bordo

Mostra as seguintes informações desde a última reposição:

- Data de início do cálculo
- Distância total
- Velocidade média
- Consumo médio de combustível
- Consumo total de combustível ou energia

Para repor as informações do computador de bordo e do conta-quilómetros parcial no painel de instrumentos, prima **Repor** e em seguida **Sim** para confirmar.

Para mais informações, consulte "Computador de bordo" no Manual de Instruções.

Definições

É possível alterar as seguintes definições:

- **Sensores de estacionamento**
 - ◆ Consoante o veículo, prima **Sensores de estacionamento dianteiros** ou **Sensores de estacionamento traseiros** para ligar/desligar (a caixa é

seleccionada/desmarcada).

Prima **Confirmar** para guardar as alterações.

◆ Volume:

Prima **+** ou **-** ao lado da barra de volume para alterar o volume do sistema de sensores de estacionamento ultra-sónicos. Para mais informações, consulte "Sensores de estacionamento" no Manual de Instruções.

◆ Definições da câmara traseira:

Seleccione para ligar/desligar a câmara traseira, alterar as orientações (estáticas/dinâmicas) e ajustar as definições de imagem (p. ex. brilho, saturação e contraste).

Prima **Concluído** para guardar as alterações. Para mais informações, consulte "Câmara traseira" no Manual de Instruções.

◆ + (menu pop-up):

Prima **+** no menu ou submenus **Sensores de estacionamento** e em seguida **Repor os valores**

predefinidos a fim de restaurar as predefinições de fábrica para todas as opções ou as opções actuais de Sensores de estacionamento.

■ Definições de imagem

Para ajustar, p. ex., o brilho, a saturação e o contraste.

- Também é possível ajustar as seguintes opções (consoante o veículo):
 - ◆ Recolher automaticamente os espelhos retrovisores exteriores para a posição de estacionamento ao trancar o veículo (ligar/desligar)
 - ◆ Trancar/destrancar as portas durante a condução
 - ◆ Activar o limpa-vidros traseiro ao seleccionar a marcha-atrás (ligar/desligar)
 - ◆ Luzes de condução diurna (ligar/desligar)
 - ◆ Destancar a porta do condutor apenas ao abrir a porta (ligar/desligar)
 - ◆ Acesso fácil (ligar/desligar)

- ◆ Indicador do estilo de condução (indicador da economia de combustível) no conjunto de instrumentos (ligar/desligar)
- ◆ Ecopontuação (ligar/desligar)

SERVIÇOS (NAVI 80)

Para aceder ao menu Serviços a partir da página Início, prima **MENU**, seguido de **Serviços** no ecrã.

São apresentados os seguintes menus:

- **Memorizar**
- **Serviços de navegação**
- **Definições**
- Aplicações (p. ex. calculadora, leitor)

Memorizar

Selecione para aceder à loja online e comprar aplicações para o seu Sistema de informação e lazer.

São apresentadas as seguintes opções:

- **Seleção:** Mostra uma lista de aplicações.
- **Aplicações populares:** Ordena as aplicações por popularidade.
- **Categorias:** Mostra as aplicações por tema, p. ex. entretenimento, mapas.
- **+ (menu pop-up):**
 - ◆ **Procurar:** Procure utilizando palavras-chaves.
 - ◆ **Actualizar:** Procure actualizações para aplicações, serviços e conteúdos transferidos.
 - ◆ **Os meus produtos:** Resumo de aplicações, serviços e conteúdos transferidos e respectivas datas de validade.
 - ◆ **Informações legais:** Mostra as informações legais relativas à Loja.

Quando houver novos conteúdos seleccionados para transferência, prima **Comprar** para escolher o tipo de pagamento; selecione o cartão

de crédito ou cartão de débito. Seleccione a caixa para aceitar as condições de venda e em seguida prossiga com o pagamento.

Introduza um endereço electrónico válido e em seguida prima **OK** para confirmar.

Advertência

As facturas são enviadas para o endereço electrónico introduzido, com (se necessário) as instruções de instalação e as informações do utilizador para as aplicações, serviços ou outros conteúdos transferidos.



Introduza os dados do cartão de pagamento. Prima **Concluído** para confirmar; a transferência começa imediatamente. Quando a aplicação tiver sido transferida, o respectivo ícone é apresentado no menu

Serviços.

Advertência

O tempo de transferência pode variar em função do tamanho da aplicação e da qualidade de recepção da rede.

Os dados do cartão de pagamento e os endereços electrónicos são guardados automaticamente. É possível seleccionar cartões de pagamento guardados através da opção **Pagar com um cartão já guardado na memória** ao efectuar futuras compras.

Para eliminar cartões de pagamento, prima  ao lado do cartão de pagamento pretendido. Para eliminar endereços electrónicos, seleccione o ícone ao lado da linha do e-mail para abrir uma lista de endereços electrónicos e prima  ao lado do endereço electrónico pretendido.

Serviços de navegação

Além dos serviços de navegação gratuitos (p. ex. informações de trânsito, câmaras de velocidade fixas), é possível adicionar funcionalidades extra mediante a subscrição de serviços LIVE pagos.

Consulte (NAVI 80) "Serviços LIVE na secção "Navegação" ⇨ 80.

Definições

São apresentados os seguintes menus:

■ Gestor de aplicações

Seleccione para eliminar dados de aplicações, desinstalar aplicações e ver as informações "acerca de", "utilização do sistema" e "confidencialidade".

Para eliminar conteúdos, seleccione a aplicação e prima **+**, seguida de **Eliminar aplicação** ou **Eliminar dados da aplicação**.

■ Gestor de conectividade

Seleccione para gerir os dispositivos auxiliares Bluetooth.

■ Serviços de navegação

Seleccione para aceder a funcionalidades relacionadas com a navegação, p. ex. trânsito, câmaras de velocidade, procura local, My TomTom LIVE, meteorologia.

Consulte (NAVI 80) "Serviços LIVE na secção "Navegação" ⇨ 80.

■ Actualizar aplicações

Selecione para procurar actualizações para aplicações transferidas.

■ Definições da partilha de dados

Selecione para ligar/desligar a partilha de dados.

Advertência

Quando a partilha de dados está desligada, determinadas aplicações poderão não funcionar correctamente.

■ Activar/desactivar o Bluetooth

Selecione para ligar/desligar o Bluetooth. É apresentada uma mensagem de confirmação.

Aplicações

São apresentados ícones para várias aplicações, serviços e outros conteúdos transferidos para o Sistema de informação e lazer. Selecione o ícone adequado para iniciar a aplicação.

A utilização de algumas aplicações é gratuita durante o período de avaliação inicial. Renove subscrições através da Loja.

FAVORITOS (NAVI 80)

Quando a página Início for visível, prima ★ para ver, adicionar ou eliminar favoritos para as seguintes funcionalidades:

- ↑ **Navegação** ⇨ 75.
- 🎵 **Multimédia** - consulte "Rádio" ⇨ 42.
- 📶 **Telemóvel** ⇨ 124.
- @ **Serviços** ⇨ 80.

Favoritos da navegação

Selecione uma ranhura vazia no ecrã ou prima + (para abrir um menu pop-up) e em seguida selecione **Adicionar favorito**.

Escolha na lista apresentada para adicionar um destino de salvaguarda dos favoritos.

Para mais informações, consulte (NAVI 80) "Introdução do destino" na secção "Navegação" ⇨ 99.

Favoritos de multimédia

Selecione uma ranhura vazia no ecrã ou prima + (para abrir um menu pop-up) e em seguida **Adicionar favorito**.

Escolha na lista apresentada para adicionar uma estação de rádio FM predefinida aos favoritos.

Favoritos do telemóvel

Selecione uma ranhura vazia no ecrã ou prima + (para abrir um menu pop-up) e em seguida **Adicionar favorito**.

Escolha na lista apresentada para adicionar um contacto do telemóvel aos favoritos.

Para mais informações, consulte (NAVI 80) "Lista telefónica" na secção "Telemóvel" ⇨ 134.

Favoritos dos serviços

Selecione uma ranhura vazia no ecrã ou prima + (para abrir um menu pop-up) e em seguida **Adicionar favorito**.

Escolha na lista apresentada para adicionar uma aplicação instalada aos favoritos.

Eliminar favoritos

Prima + e selecione **Remover todos os favoritos** ou selecione um favorito na lista apresentada e em seguida prima **Remover um favorito**. É

apresentada uma mensagem de confirmação. Prima **Eliminar** para confirmar.

Definições do som

R15 BT USB - Definições do som

No menu de definições de áudio pode definir as características da tonalidade.

Prima a tecla **SETUP** para aceder ao menu de definições.

Selecione **Ajustes áudio** e rode o botão rotativo **OK** até a definição pretendida ser seleccionada de:

- **GRAVES** (graves)
- **AGUDOS** (agudos)
- **FADER** (equilíbrio entre colunas dianteiras/traseiras)
- **BALANCE** (equilíbrio entre lado esquerdo/lado direito)

O visor mostra o tipo de definição seguida pelo respectivo valor de regulação.

Defina o valor pretendido rodando o botão rotativo **OK** e prima o botão para confirmar as selecções.

Para sair do menu de definições de áudio, prima →.

Advertência

Caso não haja actividade, o sistema abandona o menu das definições áudio automaticamente.

Definição dos graves e agudos

Selecione **Graves** ou **Agudos**.

Defina o valor pretendido rodando o botão rotativo **OK** e prima o botão para confirmar a definição.

Distribuição de volume entre altifalantes esquerdos e direitos

Selecione **Balance**.

Defina o valor pretendido rodando o botão rotativo **OK** e prima o botão para confirmar a definição.

Distribuição do volume entre altifalantes dianteiros e traseiros

Selecione **Fader**.

Defina o valor pretendido rodando o botão rotativo **OK** e prima o botão para confirmar a definição.

CD35 BT USB - Definições do som

No menu de definições de áudio pode definir as características da tonalidade.

Prima a tecla **SETUP / TEXT** para aceder ao menu de definições.

Selecione **Ajustes áudio** e rode o botão rotativo central até a definição pretendida ser seleccionada.

O visor mostra o tipo de definição seguida pelo respectivo valor de regulação.

Um valor de **0** significa que a função está desactivada.

Para sair do menu de definições, prima **SETUP / TEXT** (ou →).

Advertência

Caso não haja actividade, o sistema abandona o menu das definições áudio automaticamente.

Optimização do tom para o estilo de música

Selecione o menu **Ajustes do som**.

Rode o botão para seleccionar uma das opções seguintes:

- **Pop/Rock**
- **Clássica**
- **Jazz**
- **Neutral**

As opções apresentadas oferecem definições optimizadas de graves, médios e agudos para o estilo de música relevante.

Defina o estilo de música premindo o botão rotativo central.

Definição dos graves e agudos

Selecione o menu **Ajustes do som**.

Rode o botão rotativo central para seleccionar **Graves/Agudos** e prima o botão para confirmar.

Rode o botão rotativo central para aceder a **Graves** ou **Agudos** e prima o botão para confirmar.

Defina o valor pretendido para a opção seleccionada rodando o botão rotativo central e prima o botão para confirmar.

Optimização da distribuição do som

Selecione o menu **Optimização do som**.
Para optimizar a distribuição do som por todo o veículo ou apenas para o condutor, rode o botão rotativo central para seleccionar de: **Veículo** ou **Condutor**.

Defina carregando no botão.

Distribuição de volume entre altifalantes esquerdos e direitos

Selecione o menu **Optimização do som**.

Rode o botão rotativo central para seleccionar **Balance/Fader**. Prima o botão para apresentar a definição actual para **Balance** e rode o botão para regular.

Carregue no botão para definir o valor pretendido e visualizar a definição **Fader**.

Distribuição do volume entre altifalantes dianteiros e traseiros

A definição **Fader** é exibida depois de definir **Balance**.

Rode o botão rotativo central para ajustar o fader à frente/atrás.

Volume de som moderado à frente

Para eliminar o volume de som na parte traseira e ter um volume de som moderado apenas na parte dianteira do habitáculo do veículo:

Selecione o menu **Optimização do som**.

Rode o botão rotativo central para seleccionar **Traseira DESL** e prima o botão para definir.

Comando de Ganho Automático (AGC)

Para ligar o destaque de som de volume reduzido:

selecione o menu **AGC Activado e** prima o botão rotativo central para activar.

Restaurar as predefinições áudio

Selecione **Predefinições** e prima o botão rotativo central para confirmar.

Todas as definições áudio voltam aos respectivos valores predefinidos.

Ver a versão do software

Para visualizar a versão do software, aceda ao menu **Versão do software** e prima o botão rotativo central.

NAVI 50 - Definições do som

Para aceder ao menu das definições em qualquer altura, prima o botão Início , seguido de **DEFINIÇÕES** no ecrã.

São apresentados os seguintes submenús de definições:

■ Áudio

Veja "Definições de áudio" abaixo.

■ Mostrador

Consulte (NAVI 50) "Definições do sistema" ⇨ 36.

■ Bluetooth

Consulte (NAVI 50) "Definições do sistema" ⇨ 36.

■ Sistema

Consulte (NAVI 50) "Definições do sistema" ⇨ 36.

Definições de áudio

Selecione **Áudio** para visualizar as seguintes opções:

■ Vol./Velocidade (Desligar/ 1/2/3/4/5)

Comando do volume dependente da velocidade - consulte (NAVI 50) "Definições do volume" ⇨ 35.

■ Sonoridade (Ligar/Desligar)

Consulte (NAVI 50) "Definições do volume" ⇨ 35.

■ Som

Prima ► para abrir o submenu do equilíbrio de distribuição do volume e das definições do som.

No lado esquerdo do ecrã, ajuste o equilíbrio direito/esquerdo com ◀/▶ e o equilíbrio dianteiro/

traseiro com ▲/▼ e prima OK para confirmar as alterações.

No lado direito do ecrã, ajuste as características dos sons **Graves**, **Médios** e **Agudos** (entre -5 e +5) com ◀/▶.

Definições de volume

Volume de som dependente da velocidade

Quando esta função está activada, o volume é adaptado automaticamente para compensar o ruído da estrada e do vento durante a condução.

CD35 BT USB - Definições do volume

Quando esta função está activada, o volume é adaptado automaticamente para compensar o ruído da estrada e do vento durante a condução.

Prima a tecla **SETUP / TEXT** para aceder ao menu de definições. Selecione **Ajustes áudio** seguido de **Adaptação volume km/h** rodando o botão rotativo central e premindo para confirmar a selecção.

Rode o botão para definir o grau de adequação do volume de som.

Um valor de **0** significa que a função está desactivada.

NAVI 50 - Definições do volume

Para aceder ao menu das definições em qualquer altura, prima o botão Início , seguido de **DEFINIÇÕES** no ecrã.

São apresentados os seguintes submenus de definições:

■ **Áudio**

■ **Mostrador**

Consulte (NAVI 50) "Definições do sistema" ⇨ 36.

■ **Bluetooth**

Consulte (NAVI 50) "Definições do sistema" ⇨ 36.

■ **Sistema**

Consulte (NAVI 50) "Definições do sistema" ⇨ 36.

Definições de áudio

Selecione **Áudio** para visualizar as seguintes opções:

■ **Vol./Velocidade** (Desligar/1/2/3/4/5)

Defina o grau de adaptação do volume.

■ **Sonoridade** (Ligar/Desligar)

■ **Som**

Consulte (NAVI 50) "Definições do som" ⇨ 33.

Definições de sistema

R15 BT USB, R16 BT USB, CD16 BT USB, CD18 BT USB - Definições do sistema

Prima **SETUP** e aceda ao menu de definições rodando e premindo o botão rotativo **OK**.

Quando os ajustes das definições do sistema estiverem concluídos, prima **SETUP** para sair do menu e guardar as alterações. O sistema também guarda e sai automaticamente ao fim de um período de espera.

Mudar o idioma do sistema

Mude o idioma do visor acedendo ao menu **Língua**. Selecione um idioma a partir da lista rodando e premindo o botão **OK**.

Restaurar as predefinições do sistema

Para restaurar as definições do sistema para os respectivos valores predefinidos, selecione **Ajustes de fábrica** rodando e premindo o botão **OK**. Quando lhe for pedido, confirme a alteração premindo **OK** novamente.

CD35 BT USB - Definições do sistema

Prima a tecla **SETUP / TEXT** para aceder ao menu de definições.

Quando os ajustes das definições do sistema estiverem concluídos, prima **SETUP / TEXT** para sair do menu e guardar as alterações. O sistema também guarda e sai automaticamente ao fim de um período de espera.

Acertar o relógio

Para acertar a hora, aceda ao menu **Relógio**. Rode o botão rotativo central para ajustar a definição **Horas** e em seguida prima o botão para confirmar. Rode o botão para ajustar a definição **Minutos** e prima para confirmar.

Mudar o idioma do sistema

Mude o idioma do visor acedendo ao menu **Língua**. Rode o botão rotativo central para seleccionar um dos 9 idiomas da lista e em seguida prima o botão para confirmar.

Restaurar as predefinições do sistema

Para restaurar as definições do sistema para os valores predefinidos, seleccione **Ajustes de fábrica** rodando e premindo o botão rotativo central. Quando lhe for pedido, confirme a alteração premindo o botão novamente.

NAVI 50 - Definições do sistema

Para aceder ao menu das definições em qualquer altura, prima o botão Início , seguido de **DEFINIÇÕES** no ecrã.

São apresentados os seguintes submenus de definições:

■ **Áudio:**

Consulte (NAVI 50) "Definições do som" ⇨ 33 e "Definições do volume" ⇨ 35.

■ **Mostrador:** Ver abaixo.

■ **Bluetooth:** Ver abaixo.

■ **Sistema:** Ver abaixo.

Mostrador

Selecione **Ecrã** para visualizar as seguintes opções:

- **Brilho** (Baixo/Médio/Alto)
- **Modo do mapa** (Auto/Dia/Noite)
 - ◆ **Auto:** Os modos de dia e noite são alterados automaticamente.
 - ◆ **Dia:** O ecrã do mapa é apresentado sempre com cores brilhantes.
 - ◆ **Noite:** O ecrã do mapa é apresentado sempre com cores escuras.

Bluetooth

Selecione **Bluetooth** para visualizar as seguintes opções:

- **Ver a lista de dispositivos Bluetooth**
- **Procurar um dispositivo Bluetooth**
- **Autorização do dispositivo externo**
- **Alterar chave** (para emparelhar dispositivos Bluetooth com o Sistema de informação e lazer)

Para mais informações, consulte (NAVI 50) "Música por Bluetooth" ⇨ 64 e "Ligação Bluetooth" na secção "Telemóvel" ⇨ 129.

Sistema

Selecione **Sistema** para visualizar as seguintes opções:

- **Idioma** (alteres o idioma do ecrã e o idioma das instruções por voz do Sistema de navegação)

- **Relógio/unidades**

É possível alterar as seguintes definições:

- ◆ **Formato da hora** (12 H/ 24 H)
- ◆ **Unidades NAVI** (km/mls)
- ◆ **Definição da hora**

Prima ► para abrir o submenu **Definição da hora**, que contém as seguintes opções:

Auto/Manual

Se a definição manual da hora for seleccionada, ajuste conforme adequado.

- **Definições de fábrica**

É possível repor as seguintes definições para as predefinições de fábrica:

- ◆ **Todos**
- ◆ **Telemóvel**

- ◆ **Navegação**

- ◆ **Áudio-Suportes-Rádio-Sistema**

- **Navegação** (Ligar/Desligar)
- **Versão do sistema** (mostra o número da versão do Sistema de informação e lazer)

Quando tiver concluído os ajustes das definições do sistema, prima ↵ (e selecione outro menu no ecrã) para sair do menu das definições e guardar as alterações. O sistema também guarda e sai automaticamente ao fim de um período de espera.

NAVI 80 - Definições do sistema

Para aceder ao menu das definições do sistema a partir da página Início, prima **MENU**, seguido de **Sistema** no ecrã.

São apresentados os seguintes submenus de definições:

- **Idioma**
- **Mostrador**
- **Som**
- **Relógio**

- **Avisos de segurança**

- **Ecrã inicial**

- **Teclados**

- **Definir unidades**

- **Estado e informação**

- **Remover cartão SD**

- **Repor as definições de fábrica**

Uma vez alteradas as definições do sistema, prima **Concluído** para confirmar.

Idioma

Para alterar o idioma do Sistema de informação e lazer e em seguida o tipo de voz.

Mostrador

São apresentadas as seguintes definições:

- **Brilho diurno:** Altere o brilho do ecrã de acordo com os níveis de luminosidade exterior (luz do dia). Com níveis de luminosidade exterior baixos, é mais fácil ver o ecrã quando este não está demasiado brilhante.
- **Brilho nocturno:** Altere o brilho do ecrã de acordo com os níveis de

luminosidade exterior (luz da noite).

Com níveis de luminosidade exterior baixos, é mais fácil ver o ecrã quando este não está demasiado brilhante.

- **Mudar para o modo nocturno à noite:** Para activar a comutação automática entre brilho diurno/nocturno.

O modo nocturno é activado com níveis de luminosidade exterior baixos e quando os faróis são ligados.

- **Utilizar o modo nocturno:** Para activar o modo nocturno.

Som

São apresentados os seguintes submenus de definições:

- **Níveis de som:** Para alterar o volume e os sons de informações de trânsito, sistema telefónico mãos-livres, toque do telemóvel, alertas de aplicações, voz do sistema e instruções de navegação.

- **Alertas:** Para ajustar o volume dos alertas e ligar/desligar alertas quando o ecrã é desligado.

- **Sensibilidade à velocidade:** Para definir o ajuste do volume com base na velocidade do veículo.

- **Voz do computador:** Ajuste os tipos de informações fornecidas pela voz do Sistema de informação e lazer.

- **Voz:** Altere a voz utilizada pelo Sistema de informação e lazer.

Relógio

Para definir o relógio do sistema e o formato da hora.

Recomenda-se que a definição automática da hora permaneça ligada.

Avisos de segurança

Para ligar/desligar vários alertas fornecidos pelo Sistema de informação e lazer. Selecione as caixas adequadas para ligar.

Ecrã inicial

Para alterar a configuração da página inicial.

Selecione na lista de opções para ver uma pré-visualização de cada esquema da página inicial.

Teclados

Para alterar o tipo de alfabeto (p. ex. Grego) e em seguida o tipo de teclado (p. ex. Qwerty).

Definir unidades

Para alterar as unidades de medida de, p. ex., distância, coordenadas, temperatura e unidades barométricas.

Estado e informação

Para visualizar informações do sistema, p. ex. versão, estado do GPS, estado da rede, licenças e informações de direitos de autor.

Remover cartão SD

Para remover o cartão SD em segurança.

Repor as definições de fábrica

Para eliminar todas as informações do Sistema de informação e lazer. Siga as instruções apresentadas no ecrã.

Advertência

Depois disso, o Sistema de informação e lazer é reiniciado em inglês por predefinição. Se necessário, seleccione **Idioma** no menu **Sistema** para alterar o idioma.

Definições de multimédia

Para aceder ao menu Definições de multimédia a partir da página Início, prima **MENU** e depois **Multimédia**, seguido de **Definições** no ecrã.

São apresentados os seguintes submenus de definições:

- **Som**
- **Rádio**
- **Suportes**
- **Imagens**
- **Vídeo**

Depois de alterar as definições, prima **Concluído** para confirmar.

Som

É possível actualizar as seguintes definições do som:

- "Espacialização":

Defina a distribuição do som no veículo.

- "Ambiente":

Defina a opção de som, p. ex. "Pop-rock", "Clássico", "Jazz", "Neutro". Seleccione "Manual" para definir manualmente os níveis de agudos e graves.

Prima **Confirmar** para guardar as alterações.

- "Demo arkamys":

Seleccione para experimentar o modo Arkamys.

- "Aumento dos graves de Arkamys":

Ligue/desligue a amplificação dos graves.

Rádio

É possível actualizar as seguintes definições do rádio:

- Ligar/desligar a procura de frequências alternativas (AF)
- Ligar/desligar o serviço I-Traffic

- Ligar/desligar o tipo de programa
- Actualizar a lista de estações de rádio guardadas

Para mais informações, consulte (NAVI 80) "Rádio" ⇨ 42.

Suportes

É possível actualizar as seguintes definições dos suportes:

- Repetição da faixa: Ligar/desligar
- Aleatoriamente: Ligar/desligar
- Apresentação de imagem do álbum: Ligar/desligar
- Ligação por Bluetooth: Configurar

Para mais informações, consulte (NAVI 80) "Música por Bluetooth" ⇨ 64.

Imagens

É possível actualizar as seguintes definições das fotografias:

- Definir a hora do ecrã para as fotografias durante uma apresentação de diapositivos.
- Definir efeitos de transição entre fotografias numa apresentação de diapositivos.
- Mudar do ecrã normal para a visualização no ecrã inteiro.

Para mais informações, consulte "Visualizar imagens" ⇨ 73.

Vídeo

É possível actualizar as seguintes definições do vídeo:

- Definir o tipo de visualização dos vídeos.
- Mudar do ecrã normal para a visualização no ecrã inteiro.

Para mais informações, consulte "Reproduzir filmes" ⇨ 73.

Rádio

Uso	42
Procura de estações	44
Listas de memorização automática	48
Sistema de dados de rádio (RDS)	49
Emissão de áudio digital	52

Uso

Recepção de emissoras

A recepção de rádio pode sofrer interferências devido a ruído, estática, distorção ou perda da recepção na sequência de:

- mudanças de distância do transmissor,
- recepção por vias múltiplas devido ao reflexo,
- sombreado.

R15 BT USB, R16 BT USB, CD16 BT USB, CD18 BT USB - Comandos

As teclas de comando mais importantes para o rádio são:

- **RADIO**: Activar rádio ou alterar banda de frequência
- **◀▶**: Procura de estações
- Botão rotativo **OK**: Mudar a frequência
- Teclas 1...6 das estações: Teclas de estações predefinidas

- **SETUP**: Definições do sistema, memorização automática de estações
- **TEXT**: Visualizar informação de texto do rádio

Activação do rádio

Prima a tecla **RADIO** para mudar a fonte áudio para rádio.

A estação seleccionada previamente será sintonizada.

Seleccção da banda de frequência

Prima a tecla **RADIO** repetidamente para alternar entre as bandas de frequência disponíveis (p. ex. FM1, FM2, AM).

Será sintonizada a estação previamente seleccionada nessa banda de frequência.

CD35 BT USB - Comandos

As teclas de comando mais importantes para o rádio são:

- **RADIO**: Activar rádio ou alterar banda de frequência
- **◀▶**: Alterar frequência, procurar estação

- Botão rotativo central: Aceder à lista de estações de rádio memorizadas
- Teclas 1...6 das estações: Teclas de estações predefinidas
- **SETUP / TEXT**: Definições do sistema

Activação do rádio

Prima a tecla **RADIO** para mudar a fonte áudio para rádio.

A estação seleccionada previamente será sintonizada.

Seleccção da banda de frequência

Prima a tecla **RADIO** repetidamente para alternar entre as bandas de frequência disponíveis (p. ex. FM1, FM2, MW, LW).

Será sintonizada a estação previamente seleccionada nessa banda de frequência.

NAVI 50 - Comandos

Utilize o ecrã táctil para utilizar o rádio.

Os comandos principais são:

- **FM/AM**: Prima ▼ e alterne entre as bandas de frequências FM e AM.
- ◀▶/▶▶: Prima para iniciar a procura automática da estação de rádio seguinte/anterior.
- ◀▶/▶▶: Prima para alterar a frequência seguinte/anterior em incrementos de 0,5.

Activação do rádio

Para activar o rádio em qualquer altura, prima o botão Início , seguido de **RADIO** no ecrã. A estação seleccionada previamente será sintonizada.

São apresentados os seguintes submenus:

- **Principal**: É apresentada a estação de rádio/frequência.
- **Lista**: Mostra uma lista alfabética das estações de rádio disponíveis (máximo de 50 estações).

Advertência

Estações de rádio sem RDS: apenas a frequência é apresentada. Estas estações aparecem no fim da lista.

- **Predefinição**: Mostra as estações de rádio favoritas memorizadas.
- **Opções**:

É possível alterar as seguintes definições:

- ◆ **RDS** (ligar/desligar)
- ◆ **TA** (ligar/desligar)
- ◆ **Região** (ligar/desligar)
- ◆ **Notícias** (ligar/desligar)
- ◆ **AM** (ligar/desligar)
- ◆ **Actualizar lista** (ligar/desligar)

Consulte (NAVI 50) "Sistema de dados de rádio (RDS)"  49.

Seleccção da banda de frequência

Prima ▼ ao lado de **FM/AM** no canto superior esquerdo do ecrã e seleccione a banda de frequência FM ou AM.

Será sintonizada a estação previamente seleccionada nessa banda de frequência.

Advertência

A banda de frequência AM pode ser desligada através do menu **Opções**.

NAVI 80 - Comandos

Utilize o ecrã táctil para utilizar o rádio.

Os comandos principais são:

- **FM/AM:** Prima o separador no canto superior esquerdo e alterne entre as bandas de frequências FM e AM.
- **⟨/⟩:** Prima para iniciar a procura automática da estação de rádio seguinte/anterior.
- **</>:** Prima para alterar a frequência seguinte/anterior em incrementos de 0,1 MHz.
- **⌂/☰:** Prima para percorrer uma lista de estações.

Activação do rádio

Para aceder ao menu Rádio a partir da página Início, prima **MENU** e depois **Multimédia**, seguido de **Rádio** no ecrã.

Estão disponíveis os seguintes modos:

■ Predefinição:

Mostra as estações de rádio favoritas memorizadas.

■ Lista:

Mostra uma lista alfabética das estações de rádio disponíveis (máximo de 50 estações).

Advertência

Estações de rádio sem RDS: apenas a frequência é apresentada. Estas estações aparecem no fim da lista.

■ Frequência:

Procure manual ou automaticamente analisando o intervalo de frequências seleccionado.

Seleção da banda de frequência

Prima o separador **FM/AM** no canto superior esquerdo do ecrã e alterne entre bandas de frequências.

Será sintonizada a estação previamente seleccionada nessa banda de frequência.

Procura de estações

Procura automática de estações

R15 BT USB, R16 BT USB, CD16 BT USB, CD18 BT USB - Procura automática de estações

Prima brevemente a tecla **◀◀** ou **▶▶** para procurar a próxima estação recepcionável na actual banda de frequência.

Se não for detectada uma estação, a procura automática continua até **◀◀** ou **▶▶** voltar a ser premida.

CD35 BT USB - Procura automática de estações

Prima a tecla ◀◀ ou ▶▶ durante cerca de 2 segundos para procurar a próxima estação recepcionável na actual banda de frequência.

Se não for detectada uma estação, a procura automática continua até ◀◀ ou ▶▶ voltar a ser premida.

NAVI 50 - Procura automática de estações

Prima ◀◀ ou ▶▶ no ecrã para procurar a estação sintonizável seguinte na banda de frequência actual.

Se não for detectada uma estação, a procura automática continua até ◀◀ ou ▶▶ voltar a ser premida.

NAVI 80 - Procura automática de estações

Prima ◀ ou ▶ no ecrã para procurar a estação sintonizável seguinte na banda de frequência actual.

Se não for detectada uma estação, a procura automática continua até ◀ ou ▶ voltar a ser premida.

Procura manual de estações

R15 BT USB, R16 BT USB, CD16 BT USB, CD18 BT USB - Procura manual de estações

Selecione a banda de frequência pretendida e em seguida prima continuamente a tecla ◀◀ ou ▶▶ para ler a banda de frequência seleccionada.

Solte a tecla quando estiver próximo da frequência pretendida. A seguir é feita uma procura automática para a estação seguinte recepcionável e é reproduzida automaticamente.

Rodar o botão rotativo **OK** para alterar a frequência por incrementos.

Procura de estações memorizadas

Isto permite chamar de novo estações de rádio que foram anteriormente memorizadas.

Para memorizar uma estação, selecione a banda de frequência e a estação pretendidas e em seguida prima a tecla 1...6 das estações até ouvir um sinal sonoro, confirmando que a estação ficou memorizada no

botão da estação relevante. Podem ser memorizadas 6 estações por banda de frequência.

Voltar a chamar uma estação memorizada

Para voltar a chamar uma estação, selecione a banda de frequência pretendida, em seguida prima brevemente a tecla 1...6 das estações.

Procurar o nome da estação de rádio (apenas FM)

Selecione a banda de frequência FM, em seguida realce o nome da estação no visor utilizando a tecla ◀ ou ▶.

Prima a tecla ⌘ ou ⌘ repetidamente para procurar manualmente o nome da estação pretendida. Caso o nome da estação não esteja disponível, poderá ser apresentada a frequência.

A lista alfabética contém até 60 estações de rádio FM com a melhor recepção. Esta lista pode ser actualizada em qualquer altura. Listas de memorização automática ⇨ 48.

CD35 BT USB - Procura manual de estações

Selecione a banda de frequência pretendida e em seguida prima continuamente a tecla ◀◀ ou ▶▶ para ler a banda de frequência seleccionada.

Solte a tecla quando estiver próximo da frequência pretendida. A seguir é feita uma procura automática para a estação seguinte recepcionável e é reproduzida automaticamente.

Prima ◀◀ ou ▶▶ brevemente para alterar a frequência por incrementos.

Procura de estações memorizadas

Isto permite chamar de novo estações de rádio que foram anteriormente memorizadas.

Para memorizar uma estação, selecione a banda de frequência e a estação pretendidas e em seguida prima a tecla 1...6 das estações até ouvir um sinal sonoro, confirmando que a estação ficou memorizada no botão da estação relevante. Podem ser memorizadas 6 estações por banda de frequência.

Voltar a chamar uma estação memorizada

Para voltar a chamar uma estação, selecione a banda de frequência pretendida, em seguida prima brevemente a tecla 1...6 das estações.

Procurar o nome da estação de rádio (apenas FM)

Selecione a banda de frequência FM e abra a lista de estações FM rodando o botão rotativo central.

Rode o botão para pesquisa manual para o nome da estação pretendida e prima o botão para seleccionar.

A lista alfabética contém até 50 estações de rádio FM com a melhor recepção. Esta lista pode ser actualizada em qualquer altura.

Listas de memorização automática ⇨ 48.

NAVI 50 - Procura manual de estações

Selecione a banda de frequência pretendida e em seguida prima ◀ ou ▶ para mudar para a frequência seguinte/anterior em incrementos de 0,5.

Procura de estações memorizadas

Isto permite chamar de novo estações de rádio que foram anteriormente memorizadas.

Para memorizar uma estação, selecione a banda de frequência e a estação pretendidas e em seguida prima **Predefinição** para visualizar os favoritos memorizados.

Prima continuamente na localização pretendida. A frequência ou o nome da estação de rádio surge na localização do favorito, confirmando que a estação foi memorizada. É possível memorizar 12 estações por banda de frequência.

Voltar a chamar uma estação memorizada

Para carregar uma estação, selecione a banda de frequência pretendida e em seguida prima

Predefinição para visualizar os favoritos memorizados. Prima brevemente a estação de rádio favorita pretendida.

Prima ► para aceder às localizações dos favoritos 7-12.

Procurar o nome da estação de rádio (apenas FM)

Selecione a banda de frequência FM e em seguida prima **Lista** para visualizar uma lista alfabética das estações de rádio disponíveis.

Prima o botão ▼ ou ▲ para procurar manualmente o nome da estação pretendida. Caso o nome da estação não esteja disponível, poderá ser apresentada a frequência.

A lista alfabética contém até 50 estações de rádio com a melhor recepção. Esta lista pode ser actualizada em qualquer altura. Listas de memorização automática ⇨ 48.

NAVI 80 - Procura manual de estações

Selecione a banda de frequência pretendida e em seguida prima < ou > para mudar para a frequência seguinte/anterior em incrementos de 0,1 MHz.

Procura de estações memorizadas

Isto permite chamar de novo estações de rádio que foram anteriormente memorizadas.

Para memorizar uma estação, selecione a banda de frequência e a estação pretendidas e em seguida prima **Predefinição** para visualizar os favoritos memorizados.

Prima continuamente na localização pretendida até ouvir um apito. A frequência ou o nome da estação de rádio surge na localização do favorito, confirmando que a estação foi memorizada. É possível memorizar 6 estações por banda de frequência.

Em alternativa, selecione a banda de frequência e a estação pretendidas e em seguida prima **Frequência** ou **Lista**. Prima + para

abrir um menu pop-up e em seguida seleccione **Guardar como predefinição**.

Voltar a chamar uma estação memorizada

Para carregar uma estação, selecione a banda de frequência pretendida e em seguida prima **Predefinição** para visualizar os favoritos memorizados. Prima brevemente a estação de rádio favorita pretendida.

Procurar o nome da estação de rádio (apenas FM)

Selecione a banda de frequência FM e em seguida prima **Lista** para visualizar uma lista alfabética das estações de rádio disponíveis.

Prima o botão ⌘ ou ⌥ para procurar manualmente o nome da estação pretendida. Caso o nome da estação não esteja disponível, poderá ser apresentada a frequência.

A lista alfabética contém até 50 estações de rádio com a melhor recepção. Esta lista pode ser

actualizada em qualquer altura.
Listas de memorização automática
⇒ 48.

Listas de memorização automática

As estações com a melhor recepção numa banda de frequência podem ser procuradas e memorizadas automaticamente através da função de memorização automática.

Memorização automática de estações

R15 BT USB, R16 BT USB, CD16 BT USB, CD18 BT USB - Memorização automática de estações

A banda de frequência FM tem uma lista de memorização automática (AST), na qual podem ser memorizadas 6 estações.

Enquanto ouve a rádio, prima e mantenha premido o botão **SETUP**: As 6 estações com a recepção mais forte serão memorizadas automaticamente em AST.

Advertência

Devido à potência do sinal, é possível que sejam guardadas menos de 6 estações.

CD35 BT USB - Memorização automática de estações

Dependendo do veículo, até 50 estações de rádio são continuamente actualizadas e memorizadas automaticamente pelo sistema.

Voltar a chamar uma estação

R15 BT USB, R16 BT USB, CD16 BT USB, CD18 BT USB - Carregar uma estação

Selecione a banda de frequência pretendida, em seguida prima brevemente a tecla 1...6 das estações para voltar a chamar uma estação memorizada.

Para voltar a chamar uma estação na lista de memorização automática (AST), ao mesmo tempo que ouve a rádio, prima brevemente o botão **SETUP** para activar o modo AST. A estação seleccionada previamente será sintonizada. Prima brevemente o botão 1...6 da estação para voltar a chamar outra estação memorizada na lista de memorização automática.

CD35 BT USB - Carregar uma estação

Selecione a banda de frequência pretendida, em seguida prima brevemente a tecla 1...6 das estações para voltar a chamar uma estação memorizada.

Alternativamente, selecione a banda de frequência FM e abra a lista de estações FM rodando o botão rotativo central. Rode o botão para pesquisa manual para o nome da estação pretendida e prima o botão para seleccionar.

Actualizar a lista de estações manualmente

As estações podem ser memorizadas manualmente na lista de memorização automática¹⁾.

Para actualizar a lista das estações e obter as mais recentes, executar a actualização manual do sistema. Consoante o sistema, o som poderá ser desactivado durante uma actualização manual.

CD35 BT USB - Actualizar a lista de estações manualmente

Prima **SETUP / TEXT** e rode o botão rotativo central para aceder a **Funções do rádio**.

Rode o botão para seleccionar **Actualizar a lista FM** e prima para confirmar a actualização.

NAVI 50 - Actualizar a lista de estações manualmente

Prima **Opções** e em seguida **Iniciar** ao lado de **Actualizar lista**; a mensagem **A actualizar...** é apresentada no ecrã até a actualização estar concluída.

NAVI 80 - Actualizar a lista de estações manualmente

Na página Início, prima **MENU** e depois **Multimédia**, seguido de **Rádio** no ecrã.

Seleccione qualquer um dos seguintes modos:

- **Predefinição**
- **Lista**
- **Frequência**

Prima **+** para abrir um menu pop-up e em seguida seleccione **Actualizar lista do rádio**.

Sistema de dados de rádio (RDS)

O RDS é um serviço da estação FM que ajuda a encontrar a estação pretendida e assegura a sua recepção livre de interferências.

Vantagens do RDS

- No ecrã do visor aparece o nome do programa da estação escolhida em vez da sua frequência.
- Durante uma procura de estações automática, o sistema de informação e lazer apenas sintoniza as estações RDS.
- O sistema de informação e lazer sintoniza sempre a melhor frequência de radiodifusão sintonizável da estação escolhida através de AF (Alternative Frequency, frequência alternativa).

¹⁾ Apenas CD35 BT USB, NAVI 50, NAVI 80.

R15 BT USB, R16 BT USB, CD16 BT USB, CD18 BT USB - Funções RDS

Configuração do RDS

Prima o botão **SETUP** e rode o botão rotativo **OK** para aceder ao menu **RDS**. Prima o botão para seleccionar.

Rode o botão para seleccionar **RDS SETUP**.

Ligar e desligar o RDS

Prima **Opções** no ecrã. É possível alterar as seguintes definições:

Ligar/desligar **RDS-AF** premindo o botão rotativo **OK**. **AF** é apresentado no ecrã do visor quando RDS está activo.

Informação de texto (Rádio com emissão de texto)

Algumas estações de rádio FM emitem informação de texto relativa ao programa da emissão (por ex. nome da música).

Prima o botão **SETUP** e rode o botão rotativo **OK** para aceder ao menu **Textos rádio**.

Rode o botão rotativo para seleccionar **Rádio** e prima o botão para ver esta informação.

CD35 BT USB - Funções RDS

Configuração do RDS

Prima o botão **SETUP / TEXT** e rode o botão rotativo central para aceder ao menu **Funções do rádio**. Prima o botão para seleccionar.

Rode o botão para seleccionar **RDS-AF**.

Ligar e desligar o RDS

Ligue/desligue **RDS-AF** premindo o botão rotativo central.

Serviço I-Traffic (informações de trânsito)

As estações com serviço de informações de trânsito são estações RDS FM que emitem notícias sobre o trânsito.

Ligar e desligar o serviço I-Traffic

Para ligar e desligar as informações de trânsito:

Prima o botão **SETUP / TEXT** e rode o botão rotativo central para aceder ao menu **Funções do rádio**. Prima o botão para seleccionar.

Rode o botão para seleccionar **I Tráfego** e ligue/desligue premindo o botão.

- Se o serviço de informações de trânsito estiver activado, a reprodução do CD / MP3 é interrompida durante o aviso de trânsito.
- Os avisos de trânsito não são difundidos automaticamente quando a banda de frequência LW ou ME está seleccionada. Mude a fonte áudio ou a banda de frequência para FM para assegurar a difusão automática dos avisos de trânsito.

Bloqueamento de avisos de trânsito

Para bloquear um aviso de trânsito, p. ex., durante a reprodução de um CD/MP3: Prima o botão rotativo central (ou o botão **↵**).

O aviso de trânsito é interrompido, mas o serviço de informações de trânsito permanece activo.

Informação de texto (Rádio com emissão de texto)

Algumas estações de rádio FM emitem informação de texto relativa ao programa da emissão (por ex. nome da música).

Prima e mantenha premido o botão **SETUP / TEXT** para visualizar esta informação.

Prima o botão → ou aguarde 30 segundos para voltar ao ecrã de visualização original.

NAVI 50 - Funções RDS

Configuração do RDS

Prima **Opções** no ecrã. É possível alterar as seguintes definições:

- **RDS** (ligar/desligar)
Desligue-o se não for necessário.
- **TA** (ligar/desligar)
Ver abaixo.
- **Região** (ligar/desligar)
Ver abaixo.
- **Notícias** (ligar/desligar)
Ver abaixo.

- **AM** (ligar/desligar)
Desligue-o se não for necessário.
- **Atualizar lista** (ligar/desligar)
Consulte (NAVI 50) "Listas de memorização automática" ⇨ 48.

TA (anúncios de trânsito)

Se a opção **TA** estiver ligada:

- Os anúncios de trânsito de determinadas estações de rádio FM são transmitidos automaticamente.
- O rádio FM e a reprodução da fonte de áudio auxiliar são interrompidos durante a transmissão do anúncio de trânsito.

Região

Se a opção **Região** estiver ligada:

A frequência de determinadas estações de rádio FM poderá mudar consoante a zona geográfica.

Por vezes, uma má receção pode causar mudanças erráticas e indesejáveis da frequência. Desligue a opção **Região**, se necessário.

Notícias

Se a opção **Notícias** estiver ligada:

- Os anúncios noticiosos de determinadas estações de rádio FM são transmitidos automaticamente.
- O rádio FM e a reprodução da fonte de áudio auxiliar são interrompidos durante a transmissão do anúncio de trânsito.

Informação de texto (Rádio com emissão de texto)

Algumas estações de rádio FM emitem informação de texto relativa ao programa da emissão (por ex. nome da música).

NAVI 80 - Funções RDS

Configuração do RDS

Para aceder ao menu Definições do rádio a partir da página Início, prima **MENU** e depois **Multimédia**, seguido de **Definições** e **Rádio** no ecrã.

Prima **+** para abrir um menu pop-up e aceda à opção "Definições do rádio".

É possível actualizar as seguintes definições do rádio:

- Ligar/desligar a procura de frequências alternativas (AF)
- Ligar/desligar o serviço I-Traffic
- Ligar/desligar o tipo de programa
- Actualizar a lista de estações de rádio guardadas

Frequência alternativa (AF)

Ligue a função RDS-AF para sintonizar sempre a melhor frequência de transmissão sintonizável da estação escolhida

Por vezes, uma má recepção pode causar mudanças erráticas e indesejáveis da frequência. Desligue a função RDS-AF, se necessário.

I-Traffic (informações de trânsito)

As estações com serviço de informações de trânsito são estações RDS FM que emitem notícias sobre o trânsito.

Ligue o serviço I-Traffic para receber automaticamente informações de trânsito quando são transmitidas.

Procura do tipo de programa (PtY)

Ligue a função PtY para visualizar o tipo de programa (p. ex. notícias, desporto) transmitido actualmente

Actualizar a lista do rádio

Consulte (NAVI 80) "Listas de memorização automática" ⇨ 48.

Informação de texto (Rádio com emissão de texto)

Algumas estações de rádio FM emitem informação de texto relativa ao programa da emissão (por ex. nome da música).

Para verificar as informações de texto, em qualquer modo do rádio (p. ex. **Predefinição, Lista, Frequência**) prima **+** para abrir um menu pop-up e em seguida aceda à opção de informações de texto.

Emissão de áudio digital

A emissão de áudio digital (DAB) é um sistema universal e inovador de radiodifusão.

Informações gerais

- As estações DAB são indicadas pelo nome do programa em vez da frequência de emissão.
- O DAB permite emitir vários programas (serviços) de rádio numa única frequência ("ensemble" ou conjunto).
- Além dos serviços de áudio digital de alta definição, a radiodifusão DAB consegue transmitir dados associados ao programa e inúmeros outros serviços de dados que incluem informação sobre viagens e trânsito.
- Desde que um determinado receptor DAB possa captar o sinal emitido por uma estação de radiodifusão (mesmo que o sinal seja muito fraco), a reprodução de som é garantida.
- Não existe desvanecimento selectivo (diminuição da intensidade do som) que é típica da transmissão AM e FM. O sinal DAB é reproduzido a uma volume de som constante.

- Interferências causadas por estações que estão em frequências próximas (um fenómeno típico da recepção de AM e FM) não ocorre com DAB.

Se o sinal DAB for demasiado fraco para ser captado pelo receptor, o sistema muda para o mesmo programa noutra estação DAB ou FM.

- Se o sinal DAB é reflectido por obstáculos naturais ou por edifícios, a qualidade de recepção DAB é melhorada, enquanto que a recepção AM e FM é debilitada consideravelmente em tais casos.
- Quando a recepção de DAB está activada, o sintonizador de FM do Sistema de informação e lazer permanece activo em segundo plano e procura continuamente as estações de FM com a melhor recepção.

Leitor de CD

Informação geral	54
Utilização	55

Informação geral

O leitor de CD do sistema de informação e lazer reproduz CDs de áudio, CDs de MP3 e também CDs de WMA.

CD16 BT, CD18 BT: também é possível reproduzir os formatos AAC e WAV.

Informações importantes sobre CDs de áudio e CDs MP3/WMA

Atenção

Nunca colocar DVDs, CDs single com 8 cm de diâmetro ou CDs de forma personalizada no leitor áudio.

Não deve colocar quaisquer autocolantes nos CDs. Estes discos podem ficar encravados no drive do CD e danificá-lo permanentemente. Nesse caso será necessário fazer uma substituição do dispositivo, o que é dispendioso.

- Os CDs de áudio com protecção contra cópia, que não estejam em conformidade com a norma aplicável aos CDs de áudio, poderão não ser reproduzidos correctamente ou de todo.
- CD-Rs auto-gravados e CD-RWS e ficheiros WMA com DRM (Digital Rights Management) de lojas de música online poderão não ser reproduzidos correctamente ou não ser lidos de todo.
- Em CDs com gravação mista (combinação de áudio e dados, p.ex. MP3), apenas as faixas áudio serão detectadas e reproduzidas.
- CD-Rs e CD-RWs gravados pelo utilizador são mais vulneráveis a mau uso do que CDs pré-gravados. O manuseamento correcto, especialmente no caso de CD-Rs e CD-RWs gravados pelo utilizador, deve ser assegurado; ver abaixo.
- Evite deixar impressões digitais quando mudar o CD.

- Coloque os CDs nas respectivas caixas imediatamente após os ter retirado do leitor de CD, de modo a protegê-los contra sujidade e danos.
- Sujidade e líquidos nos CDs podem contaminar o bloco óptico do leitor de áudio no interior do aparelho e causar anomalias.
- Guarde os CDs abrigados do calor e da luz solar directa.
- As restrições indicadas em seguida aplicam-se a CDs de MP3/WMA:
Apenas podem ser lidos ficheiros MP3 e ficheiros WMA.
Profundidade máxima da estrutura da pasta: 11 níveis
Número máximo de ficheiros MP3 e/ou WMA que podem ser guardados: 1000 ficheiros
Extensões apropriadas das lista de reprodução: .m3u, .pls

As entradas nas listas de músicas têm de ser criadas como caminhos relativos.

- A operação dos ficheiros MP3 e WMA é idêntica. Quando um CD com ficheiros WMA é carregado, são mostrados menus relacionados com MP3.

Utilização

CD16 BT USB, CD18 BT USB - Utilização do leitor de CD

Iniciar a reprodução do CD

Ligue o Sistema de informação e lazer (premindo o botão ) e introduza o CD com o lado impresso para cima na ranhura do CD até ser puxado para dentro: a reprodução do CD inicia-se automaticamente.

Se já existir um CD na unidade, prima a tecla **MEDIA** repetidamente para seleccionar a fonte áudio pretendida: a reprodução do CD é iniciada.



Advertência

Dependendo dos dados guardados no CD de áudio ou no CD de MP3, as informações sobre o CD e a faixa de música actual apresentadas no visor serão diferentes.



Seleccionar um álbum ou uma faixa

Rode o botão rotativo **OK** para seleccionar um álbum ou faixa da lista.

Saltar para a faixa seguinte ou anterior

Prima brevemente a tecla  ou  uma ou várias vezes.

Busca rápida para a frente ou para trás

Prima continuamente a tecla  ou  para avançar ou recuar rapidamente na faixa actual.

Reprodução aleatória

Durante a reprodução do CD, premir continuamente o botão numérico **2** ou **4** (nos botões de estações 1...6) para activar a reprodução aleatória.

MIX aparece no visor quando a reprodução aleatória está activada.

Advertência

Num CD MP3, a função de reprodução aleatória aplica-se apenas ao álbum actual.

Premir continuamente o botão numérico **2** ou **4** novamente para desactivar.

MIX desaparece do visor.

A reprodução aleatória pode também ser desactivada por ejeção do CD.

Advertência

A reprodução aleatória não é desactivada quando o sistema áudio é desligado ou a fonte alterada.

Pausa

Prima brevemente o botão rotativo, \odot , \otimes ou em simultâneo as teclas \blacktriangleleft e \blacktriangleright para interromper a reprodução do CD/CD de MP3. Prima de novo para retomar a reprodução.

A função pausa é automaticamente desactivada quando o volume de som é regulado, a fonte áudio é alterada ou são emitidas mensagens automáticas de informação.

Visualizar informação de texto adicional (CD-Texto ou etiqueta ID3)

Depois de seleccionar uma faixa ou um álbum, premir brevemente **TEXT** ou o botão numérico **5** (nos botões de estações 1...6) para aceder à informação de texto disponível no CD (p. ex., nome do intérprete, nome do álbum ou nome da música).

Para visualizar toda a informação de texto de uma vez, premir continuamente o botão numérico **5** ou **TEXT**.

Para sair do visor, prima \rightarrow .

Remoção do CD

Pressione a tecla \triangle : O CD é expulso da ranhura de CD.

Se o CD não for retirado após ejeção, voltará a ser recolhido automaticamente decorridos alguns segundos.

CD35 BT - utilização do leitor de CD**Iniciar a reprodução do CD**

Ligue o Sistema de informação e lazer (premindo o botão \odot) e introduza o CD com o lado impresso para cima na ranhura do CD até ser puxado para dentro: a reprodução do CD inicia-se automaticamente.

Se já existir um CD na unidade, prima a tecla **MEDIA** repetidamente para seleccionar a fonte áudio pretendida: a reprodução do CD é iniciada.

Advertência

Dependendo dos dados guardados no CD de áudio ou no CD de MP3, as informações sobre o CD e a faixa de música actual apresentadas no visor serão diferentes.

Seleccionar um álbum ou uma faixa

Rode o botão rotativo central para seleccionar um álbum ou faixa da lista.

Saltar para a faixa seguinte ou anterior

Prima brevemente a tecla ◀◀ ou ▶▶ uma ou várias vezes.

Busca rápida para a frente ou para trás

Prima continuamente a tecla ◀◀ ou ▶▶ para avançar ou recuar rapidamente na faixa actual.

Reprodução aleatória

Prima a tecla **SETUP / TEXT** para aceder ao menu de definições.

Rode o botão rotativo central para seleccionar **Ajustes áudio** e prima o botão para confirmar.

Selecione **Leitura aleatória** e pressione o botão para activar.

Advertência

Num CD MP3/WMA, a função de reprodução aleatória aplica-se ao álbum actual e depois passa ao álbum seguinte.

Pausa

Prima brevemente o botão rotativo de volume, ⏸ ou ⏪ e ⏩ em simultâneo para interromper a reprodução do CD/CD de MP3. Prima de novo para retomar a reprodução.

A função pausa é automaticamente desactivada quando o volume de som é regulado, a fonte áudio é alterada ou são emitidas mensagens automáticas de informação.

Visualizar informação de texto adicional (CD-Texto ou etiqueta ID3)

Depois de seleccionar uma faixa ou um álbum, prima e mantenha premido o botão rotativo central para aceder à informação de texto disponível no CD (p. ex. nome do artista, nome do álbum ou nome da música).

Para sair do visor, prima →.

Remoção do CD

Pressione a tecla ⏏: O CD é expulso da ranhura de CD.

Se o CD não for retirado após ejeção, voltará a ser recolhido automaticamente decorridos alguns segundos.

Entrada AUX

Informações gerais 58

Uso 58

Informações gerais

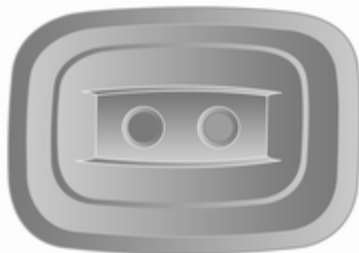

Está disponível uma tomada AUX para ligação de fontes áudio externas.

Advertência

A tomada tem ser mantida permanentemente limpa e seca.

É possível, por exemplo, ligar um leitor de CD portátil com uma ficha de 3,5 mm à entrada AUX.

Uso

Uma fonte áudio ligada à entrada AUX só pode ser operada através dos comandos na fonte áudio, ou seja, não é operada através do sistema de informação e lazer. Selecciona apenas uma faixa directamente na fonte do sinal áudio quando o veículo está parado.

Atenção

Antes de ligar ou desligar um dispositivo auxiliar, por exemplo, um leitor de CD portátil, desligue o leitor e o sistema de informação e lazer para evitar problemas de qualidade de som e possíveis danos no equipamento.

Uma vez ligado através da ficha "jack", o sistema detecta a fonte áudio automaticamente. Consoante o volume da gravação, poderá haver um desfazamento até a fonte áudio começar a ser escutada.

O nome do artista ou da faixa não é apresentado no ecrã do visor.

Advertência

Certifique-se de que o dispositivo auxiliar está firmemente arrumado durante a condução. Os ocupantes do veículo podem ficar feridos devido à projecção de objectos na eventualidade de uma travagem de emergência, uma mudança súbita de direcção ou um acidente.

R15 BT USB, R16 BT USB, CD16 BT USB, CD18 BT USB - Utilização da entrada AUX

Premir o botão **MEDIA** ou **AUDIO/SOURCE** para alterar a fonte de áudio para o modo AUX e em seguida ligar o dispositivo auxiliar. AUX surge no ecrã do visor.

Definições AUX

Prima a tecla **SETUP** para aceder ao menu de definições.

Seleccione **AUX IN** e rode o botão rotativo **OK** até a definição pretendida ser seleccionada de:

- HI (300 mV)
- MID (600 mV)
- LO (1200 mV)

CD35 BT USB - Utilização da entrada AUX

Prima **MEDIA** para activar o modo AUX e em seguida ligue o dispositivo auxiliar. Jack surge no ecrã do visor.

NAVI 50 - Utilização da entrada AUX

Para aceder ao menu dos suportes em qualquer altura, prima o botão Início , seguido de **SUPTES** no ecrã.

Para alternar entre fontes de áudio, prima **▼** no canto superior esquerdo. Estão disponíveis as seguintes opções para selecção:

- **USB**: Consulte (NAVI 50) "Entrada USB" ⇨ 60.
- **iPod**: Consulte (NAVI 50) "Entrada USB" ⇨ 60.
- **BT**: Consulte (NAVI 50) "Música por Bluetooth" ⇨ 64.
- **AUX**: Seleccione para mudar a fonte de áudio para o modo AUX e em seguida ligue o dispositivo auxiliar.

NAVI 80 - Utilização da entrada AUX

Mude a fonte de áudio para o modo AUX para reproduzir conteúdos a partir de um dispositivo auxiliar ligado.

Para aceder ao menu dos suportes a partir da página Início, prima **MENU** e depois **Multimédia**, seguido de **Suportes** no ecrã.

Prima **+** para abrir um menu pop-up. Estão disponíveis as seguintes opções para selecção:

- **Tomada auxiliar**: Mude a fonte de áudio para o modo AUX e em seguida ligue o dispositivo auxiliar.
- **USB**: Consulte (NAVI 80) "Entrada USB" ⇨ 60
- **Ligação por Bluetooth**: Consulte (NAVI 80) "Música por Bluetooth" ⇨ 64
- **Cartão SD**
- **Leitor de CD**

Entrada USB

Informações gerais	60
Reproduzir ficheiros de áudio guardados	61

Informações gerais

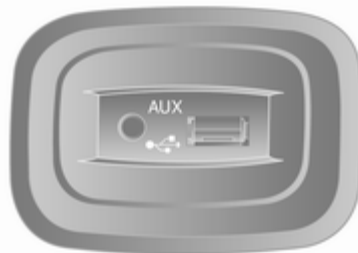

Na unidade de informação e lazer (ou na consola central) existe uma tomada USB para a ligação de fontes de áudio externas.

Advertência

A tomada tem de ser mantida permanentemente limpa e seca.

Um leitor de MP3, unidade USB ou iPod podem ligar-se a uma porta USB.

Estes dispositivos são operados através dos controlos e menus do sistema de informação e lazer.

Informação

Leitor MP3 e unidades USB

- Os leitores de MP3 ou unidades USB ligados têm de satisfazer as especificações da USB Mass Storage Class (USB MSC).
- Apenas são suportados leitores MP3 e unidades USB com um tamanho de sector de 512 Bytes e um elemento menor ou igual a 32 kBytes no sistema de ficheiros FAT32.
- Unidades de disco rígido (HDD) não são suportadas.
- As seguintes restrições aplicam-se aos dados armazenados num dispositivo USB ou leitor MP3:
Apenas é possível ler ficheiros MP3, WMA e ACC¹⁾. Não é possível reproduzir ficheiros WAV e todos os outros ficheiros comprimidos.
Profundidade máxima da estrutura da pasta: 11 níveis.

¹⁾ Não com NAVI 50, NAVI 80.

Número máximo de ficheiros que podem ser guardados:
1000 ficheiros.

Os ficheiros WMA com DRM (Digital Rights Management) de lojas de música online poderão não ser reproduzidos correctamente ou não ser lidos de todo.

Extensões da lista de músicas aplicáveis: .m3u, .pls.

As entradas nas listas de músicas têm de ser criadas como caminhos relativos.

Reproduzir ficheiros de áudio guardados

Uma vez de ligado, apenas é possível utilizar os comandos e menus do Sistema de informação e lazer para utilizar o dispositivo de áudio..

R15 BT USB, R16 BT USB, CD16 BT USB, CD18 BT USB - Reproduzir música via entrada USB

Leitor MP3/iPod/Unidades USB

O sistema detecta o dispositivo de áudio quando é ligado um dispositivo USB e a faixa actual é apresentada automaticamente.

Quando é ligado um novo dispositivo auxiliar, a primeira faixa na primeira pasta é apresentada automaticamente. Ao ligar novamente o dispositivo, é retomada a leitura da faixa reproduzida anteriormente.

Consoante o dispositivo de áudio ligado, seleccione uma pasta (leitor de MP3, dispositivo USB) ou uma lista pessoal (leitor de música digital portátil).

O funcionamento das fontes de sinal ligadas através do USB é basicamente o mesmo que para um CD de áudio/MP3/WMA ⇨ 55.

Seleção de uma faixa

Para seleccionar faixas directamente (e mudar de pastas), primeiro aceda à estrutura do menu de dispositivos de áudio premindo o botão giratório OK durante a reprodução. Seleccionar faixas e mudar de pastas rodando e premindo o botão.

CD35 BT USB - Reproduzir música via entrada USB

Leitor MP3/iPod/Unidades USB

O sistema detecta o dispositivo de áudio quando é ligado um dispositivo USB e a primeira faixa da pasta é reproduzida automaticamente. Ao ligar novamente o dispositivo, é retomada a leitura da faixa reproduzida anteriormente.

Consoante o dispositivo de áudio ligado, seleccione uma pasta (leitor de MP3, dispositivo USB) ou uma lista pessoal (leitor de música digital portátil).

O funcionamento das fontes de sinal ligadas através do USB é basicamente o mesmo que para um CD de áudio/MP3/WMA ⇨ 55.

Seleção de uma faixa

Para seleccionar faixas directamente (e mudar de pastas), primeiro aceda à estrutura do menu dos dispositivos de áudio premindo o botão giratório central durante a reprodução (com o iPod, rode o botão para aceder ao menu). Seleccionar faixas e mudar de pastas rodando e premindo o botão.

NAVI 50 - Reproduzir música via entrada USB

Leitor MP3/iPod/Unidades USB

O sistema detecta o dispositivo de áudio quando é ligado um dispositivo USB e a faixa actual é apresentada automaticamente.

Quando o menu **SUPORTES** está activo, os seguintes submenus estão disponíveis:

- **Leitor**
- **Lista**
- **Opções**

Para alternar entre fontes de áudio, prima ▼ no canto superior esquerdo. Estão disponíveis as seguintes opções para selecção:

- **USB:** Seleccionar para mudar a fonte de áudio para o modo USB.
- **iPod:** Seleccionar para mudar a fonte de áudio para o modo USB.
- **BT:** Consulte NAVI 50 "Música por Bluetooth" ⇨ 64.
- **AUX:** Consulte NAVI 50 "Entrada AUX" ⇨ 58.

Leitor

Prima para visualizar a faixa actual. Neste ecrã estão disponíveis as seguintes opções:

- ◀◀ (prima para ir para a faixa anterior, prima continuamente para recuar rapidamente)
- ||▶ (prima para parar/reproduzir)
- ▶▶ (prima para ir para a faixa seguinte, prima continuamente para avançar rapidamente)

Lista

Apresenta uma lista das faixas no álbum/pasta actual. Prima uma faixa específica para reproduzi-la directamente.

Advertência

Por predefinição, os álbuns são indicados por ordem alfabética.

Se uma unidade USB for ligada, todas as pastas estarão ao mesmo nível na estrutura da árvore.

Para voltar ao nível anterior na estrutura de árvore da pasta, prima ⬆.

Opções

Prima para visualizar as seguintes opções:

- **Repetir** (Ligar/Faixa/Pasta/Todos)
- **Reprodução aleatória** (Ligar/Desligar)

NAVI 80 - Reproduzir música via entrada USB

Leitor de MP3/Unidades USB

Mude a fonte de áudio para o modo USB para reproduzir ficheiros a partir de um dispositivo USB ligado.

Para aceder ao menu dos suportes a partir da página Início, prima **MENU** e depois **Multimédia**, seguido de **Suportes** no ecrã.

Prima **+** para abrir um menu pop-up. Estão disponíveis as seguintes opções para selecção:

- **USB:** Mude a fonte de áudio para o modo USB.
- **Tomada auxiliar:** Consulte NAVI 80 "Entrada AUX" ⇨ 58.
- **Ligação por Bluetooth:** Consulte NAVI 80 "Música por Bluetooth" ⇨ 64.
- **Cartão SD**
- **Leitor de CD:** Consulte NAVI 80 "Entrada AUX" ⇨ 58.

Quando o modo USB está seleccionado, o ecrã inclui as seguintes opções:

- **◀ ou ▶:** Mudar para a faixa anterior/seguite
- **||:** Parar a faixa
- **Barra de deslocamento do tempo decorrido:** Percorrer as faixas
- **Nova selecção:** Escolher outra faixa da fonte de áudio ligada
- **Lista pessoal actual:** Aceder à lista de reprodução actual
- **←:** Voltar ao ecrã anterior
- **+**: Abrir menu pop-up; para mudar a fonte de áudio ou aceder às definições de faixas (p. ex. ligar/desligar a reprodução aleatória ou a repetição, mostrar detalhes da faixa actual e aceder às definições do som).

Desligar da tomada USB

A reprodução é parada imediatamente ao remover o dispositivo de áudio da entrada USB.

Música por Bluetooth

Informações gerais	64
Funcionamento	64

Informações gerais

As fontes áudio auxiliares preparadas para Bluetooth (p. ex. telemóveis de música, leitores de MP3 etc.), que suportam o protocolo de música por Bluetooth A2DP, podem ser ligadas sem fios ao Sistema de informação e lazer

Informação

- O Sistema de informação e lazer liga-se apenas aos dispositivos Bluetooth que suportam A2DP (Advanced Audio Distribution Profile). Poderão surgir problemas de ligação com versões anteriores.
- O dispositivo de Bluetooth deve suportar a versão 1.0 ou superior do AVRCP (Audio Video Remote Control Profile). Se o dispositivo não suportar o AVRCP, apenas o volume pode ser comandado através do Sistema de informação e lazer.
- Antes de ligar o dispositivo de Bluetooth ao Sistema de informação e lazer, familiarize-se

com as respectivas instruções de utilização para as funções do Bluetooth.

Funcionamento

Pré-requisitos

É necessário reunir os pré-requisitos a seguir mencionados para controlar um dispositivo áudio preparado para Bluetooth através do sistema de informação e lazer:

- A função Bluetooth do Sistema de informação e lazer tem de estar activada.

Consulte "Ligação Bluetooth" na secção "Telemóvel" ⇨ 129.

- A função Bluetooth da fonte áudio auxiliar preparada para Bluetooth tem de estar activada (ver instruções de utilização do dispositivo áudio).

- Dependendo da fonte áudio, poderá ser necessário definir esse dispositivo para "visível" (ver instruções de utilização do dispositivo áudio).
- A fonte áudio tem de estar emparelhada e ligada ao Sistema de informação e lazer.

R15 BT USB, R16 BT USB, CD16 BT USB, CD18 BT USB - Reproduzir música via Bluetooth

Ligação por Bluetooth

É necessário configurar uma ligação entre o dispositivo áudio e o sistema de informação e lazer através do Bluetooth, por exemplo, o dispositivo tem de ser emparelhado com o veículo para poder ser utilizado.

Consulte "Ligação Bluetooth" na secção "Telemóvel" ⇨ 129.

- Um máximo de 5 dispositivos áudio podem ser emparelhados e guardados na lista de dispositivos, mas apenas um pode estar ligado de cada vez.

- Se o dispositivo possuir as funções de leitor de áudio e de telefone, ambas as funções serão emparelhadas. Emparelhamento de um telemóvel ⇨ 127.
- As funções do telemóvel permanecerão activas enquanto o leitor de áudio estiver a ser utilizado, e a reprodução de áudio será suspensa durante a utilização do telemóvel.

Emparelhar um dispositivo áudio auxiliar com o sistema de informação e lazer

Para emparelhar um dispositivo áudio, prima **TEL** e seleccione **Emparelhar dispositivo** rodando e premindo o botão rotativo **OK**. O ecrã **Pronto para emparelhamento** é visualizado.

Em seguida, no dispositivo áudio, procurar o equipamento para Bluetooth nas proximidades do dispositivo.

Selecione **My Radio** (p.ex. o nome do sistema) a partir da lista no dispositivo áudio, e em seguida, se

aplicável, no teclado do dispositivo áudio introduzir o código de emparelhamento que é apresentado no ecrã do Sistema de informação e lazer.

Advertência

Se o dispositivo áudio não tiver um ecrã, introduzir o código de emparelhamento predefinido no sistema de informação e lazer. Consultar as instruções de funcionamento para este código de emparelhamento do dispositivo áudio, normalmente **0000**. Conforme o dispositivo, o código de emparelhamento pode ter de ser inserido pela ordem inversa, p. ex. primeiro no Sistema de informação e lazer.

Caso o emparelhamento falhar, o sistema volta ao menu anterior e é apresentada uma mensagem correspondente. Repetir o procedimento se necessário.

Quando o emparelhamento está concluído, no ecrã de visualização do sistema de informação e lazer é

apresentada uma mensagem de confirmação seguida do nome do dispositivo áudio emparelhado.

Advertência

Quando uma ligação Bluetooth está activa, o controlo do dispositivo áudio através do sistema de informação e lazer descarregará mais rapidamente a bateria do dispositivo áudio.

Ligar um dispositivo áudio

Os dispositivos áudio são ligados automaticamente ao sistema de informação e lazer depois do procedimento de emparelhamento estar concluído.

Para ligar qualquer dispositivo áudio que tenha sido emparelhado, ou para ligar a um dispositivo áudio emparelhado diferente do actual, prima **TEL** e seleccione o menu **Seleccionar Dispositivo**. A lista de dispositivos apresenta os dispositivos áudio que já estão emparelhados.

Seleccione da lista o dispositivo pretendido e confirme premindo o botão rotativo **OK**. Uma mensagem no visor confirma a ligação.

Desligar um dispositivo áudio

Para desligar um dispositivo áudio do Sistema de informação e lazer, prima **TEL** (ou **SETUP**) e seleccione **Conexão Bluetooth**. Seleccione na lista de dispositivos o dispositivo pretendido e em seguida seleccione **Desconectar aparelho** rodando e premindo o botão rotativo **OK**. Uma mensagem no visor confirma que foi desligado.

Desligar o dispositivo áudio ou desactivar a função Bluetooth no dispositivo áudio desliga também o dispositivo do sistema de informação e lazer.

Desemparelhar um dispositivo áudio auxiliar do sistema de informação e lazer

Se a lista de dispositivos áudio emparelhados está cheia, um novo dispositivo só pode ser emparelhado se um dispositivo já existente for desemparelhado.

Para desemparelhar, ou seja, para eliminar um dispositivo áudio da memória do sistema, prima a tecla **TEL** e seleccione **Apagar dispositivo**. Seleccione na lista o dispositivo áudio pretendido e prima o botão rotativo **OK** para confirmar a eliminação quando lhe for pedido.

Utilização através do Sistema de informação e lazer

Quando está emparelhado e ligado por sistema sem fios, a reprodução do áudio inicia automaticamente.

O dispositivo áudio pode depois ser operado através das teclas das funções do sistema de informação e lazer, dos botões rotativos e dos menus no visor.

A gama de funções acessíveis que podem ser operadas através do sistema de informação e lazer depende do tipo de leitor de áudio.

O funcionamento do dispositivo áudio quando ligado sem fios é semelhante ao funcionamento do leitor de CD
⇨ 55.

CD35 BT USB - Reproduzir música via Bluetooth

Ligação por Bluetooth

É necessário configurar uma ligação entre o dispositivo áudio e o sistema de informação e lazer através do Bluetooth, por exemplo, o dispositivo tem de ser emparelhado com o veículo para poder ser utilizado.

Consulte (CD35 BT USB) "Ligação Bluetooth" na secção "Telemóvel"
⇨ 129.

- Um máximo de 5 dispositivos áudio podem ser emparelhados e guardados na lista de dispositivos, mas apenas um pode estar ligado de cada vez.

- Se o dispositivo possuir as funções de leitor de áudio e de telefone, uma ou ambas as funções podem ser emparelhadas.
Emparelhamento de um telemóvel
⇨ 127.
- As funções do telemóvel permanecerão activas enquanto o leitor de áudio estiver a ser utilizado, e a reprodução de áudio será suspensa durante a utilização do telemóvel.

Emparelhar um dispositivo áudio auxiliar com o sistema de informação e lazer

Para emparelhar o dispositivo áudio, prima **SETUP / TEXT** e seleccione **Conexão Bluetooth**. Seleccione uma ranhura livre rodando o botão rotativo central e prima o botão para ver o menu seguinte.

Selecione **Emparelhar dispositivo** rodando e premindo o botão, procurando em seguida no dispositivo áudio equipamento Bluetooth que esteja próximo do dispositivo.

Selecione **My_Radio** (p.ex. o nome do sistema) a partir da lista no dispositivo áudio, e em seguida, se aplicável, no teclado do dispositivo áudio introduzir o código de emparelhamento que é apresentado no ecrã do Sistema de informação e lazer.

Advertência

Se o dispositivo áudio não tiver um ecrã, introduzir o código de emparelhamento predefinido no sistema de informação e lazer.

Consultar as instruções de funcionamento para este código de emparelhamento do dispositivo áudio, normalmente **0000**.

Conforme o dispositivo, o código de emparelhamento pode ter de ser inserido pela ordem inversa, p. ex. primeiro no Sistema de informação e lazer.

Se o emparelhamento falhar, é apresentada a mensagem **Emparelhamento falhou**. Repetir o procedimento se necessário.

Quando o emparelhamento está concluído, no ecrã de visualização do sistema de informação e lazer é apresentada uma mensagem de confirmação seguida do nome do dispositivo áudio emparelhado.

Advertência

Quando uma ligação Bluetooth está activa, o controlo do dispositivo áudio através do sistema de informação e lazer descarregará mais rapidamente a bateria do dispositivo áudio.

Ligar um dispositivo áudio

Os dispositivos áudio são ligados automaticamente ao sistema de informação e lazer depois do procedimento de emparelhamento estar concluído.

Para ligar qualquer dispositivo áudio que tenha sido emparelhado, ou para ligar a um dispositivo áudio emparelhado diferente do actual, prima **SETUP / TEXT** e seleccione **Conexão Bluetooth** (ou prima **TEL** quando nenhum dispositivo estiver

ligado). A lista de dispositivos apresenta os dispositivos áudio que já estão emparelhados.

Selecione da lista o dispositivo pretendido e confirme premindo o botão rotativo central. Uma mensagem no visor confirma a ligação.

Desligar um dispositivo áudio

Para desligar um dispositivo áudio do sistema de informação e lazer, seleccione o dispositivo pretendido do menu **Conexão Bluetooth** e em seguida seleccione **Desconectar aparelho** rodando e premindo o botão rotativo central. Uma mensagem no visor confirma que foi desligado.

Desligar o dispositivo áudio ou desactivar a função Bluetooth no dispositivo áudio desliga também o dispositivo do sistema de informação e lazer.

Desemparelhar um dispositivo áudio auxiliar do sistema de informação e lazer

Se a lista de dispositivos áudio emparelhados está cheia, um novo dispositivo só pode ser emparelhado se um dispositivo já existente for desemparelhado.

Para desemparelhar, ou seja, para eliminar um dispositivo áudio da memória do sistema, prima a tecla **SETUP / TEXT** e seleccione **Conexão Bluetooth**. Seleccione na lista o dispositivo áudio pretendido, pressione o botão rotativo central e seleccione **Apagar**.

Utilização através do Sistema de informação e lazer

Quando está emparelhado e ligado por sistema sem fios, a reprodução do áudio inicia automaticamente.

O dispositivo áudio pode depois ser operado através das teclas das funções do sistema de informação e lazer, dos botões rotativos e dos menus no visor.

A gama de funções acessíveis que podem ser operadas através do sistema de informação e lazer depende do tipo de leitor de áudio.

O funcionamento do dispositivo áudio quando ligado sem fios é semelhante ao funcionamento do leitor de CD
⇨ 55.

NAVI 50 - Reproduzir música via Bluetooth

Ligação por Bluetooth

É necessário configurar uma ligação entre o dispositivo áudio e o sistema de informação e lazer através do Bluetooth, por exemplo, o dispositivo tem de ser emparelhado com o veículo para poder ser utilizado.

Consulte (NAVI 50) "Ligação Bluetooth" na secção "Telemóvel"
⇨ 129.

- Um máximo de 8 dispositivos áudio podem ser emparelhados e guardados na lista de dispositivos, mas apenas um pode estar ligado de cada vez.

- Se o dispositivo possuir as funções de leitor de áudio e de telefone, ambas as funções serão emparelhadas. Emparelhamento de um telemóvel ⇨ 127.
- As funções do telemóvel permanecerão activas enquanto o leitor de áudio estiver a ser utilizado, e a reprodução de áudio será suspensa durante a utilização do telemóvel.

Emparelhar um dispositivo áudio auxiliar com o sistema de informação e lazer

Para emparelhar o dispositivo de áudio, prima o botão Início , seguido de **DEFINIÇÕES** no ecrã.

Selecione **Bluetooth** e em seguida **Procurar um dispositivo Bluetooth** ou **Autorização do dispositivo externo**.

No dispositivo de áudio, procure o equipamento Bluetooth próximo do dispositivo.

Selecione **MEDIA-NAV** (ou seja, o nome do Sistema de informação e lazer) na lista no dispositivo de áudio e em seguida (se necessário), no

teclado do dispositivo de áudio, introduza o código de emparelhamento mostrado no ecrã do Sistema de informação e lazer.

O código de emparelhamento predefinido é **0000**. Para alterar o código de emparelhamento antes de iniciar o procedimento de emparelhamento, seleccione **Alterar a chave** para actualizar.

Advertência

Se o dispositivo áudio não tiver um ecrã, introduzir o código de emparelhamento predefinido no sistema de informação e lazer. Consultar as instruções de funcionamento para este código de emparelhamento do dispositivo áudio, normalmente **0000**. Conforme o dispositivo, o código de emparelhamento pode ter de ser inserido pela ordem inversa, p. ex. primeiro no Sistema de informação e lazer.

Se o emparelhamento falhar, repita o procedimento se necessário.

Advertência

Quando uma ligação Bluetooth está activa, o controlo do dispositivo áudio através do sistema de informação e lazer descarregará mais rapidamente a bateria do dispositivo áudio.

Ligar um dispositivo áudio

Os dispositivos áudio são ligados automaticamente ao sistema de informação e lazer depois do procedimento de emparelhamento estar concluído.

Para alterar o dispositivo de áudio ligado, prima o botão Início , seguido de **DEFINIÇÕES** no ecrã.

Em seguida, seleccione **Bluetooth** e depois **Ver lista de dispositivos Bluetooth**. A lista de dispositivos apresenta os dispositivos áudio que já estão emparelhados.

Selecione o dispositivo de áudio pretendido na lista e confirme premindo **OK**.

Desligar um dispositivo áudio

Desligar o dispositivo de áudio ou desactivar a função Bluetooth no dispositivo de áudio desliga o dispositivo do Sistema de informação e lazer.

Desemparelhar um dispositivo áudio auxiliar do sistema de informação e lazer

Se a lista de dispositivos áudio emparelhados está cheia, um novo dispositivo só pode ser emparelhado se um dispositivo já existente for desemparelhado.

Para desemparelhar, ou seja, para eliminar um dispositivo de áudio da memória do sistema, prima o botão Início , seguido de **DEFINIÇÕES** no ecrã.

Selecione **Bluetooth** e em seguida **Ver lista de dispositivos Bluetooth**.

Selecione o dispositivo de áudio pretendido na lista e em seguida prima  para eliminar o dispositivo. Se necessário, elimine todos os

dispositivos premindo **Opções** e em seguida **Eliminar tudo**. Confirme com o botão **OK**.

Utilização através do Sistema de informação e lazer

Quando está emparelhado e ligado por sistema sem fios, a reprodução do áudio inicia automaticamente.

O dispositivo de áudio pode ser então utilizado através das opções no ecrã do Sistema de informação e lazer.

A gama de funções acessíveis que podem ser operadas através do sistema de informação e lazer depende do tipo de leitor de áudio.

Para a utilização do dispositivo de áudio quando ligado sem fios, consulte (NAVI 50) "Reproduzir ficheiros de áudio guardados" na secção "Entrada USB"  61.

NAVI 80 - Reproduzir música via Bluetooth

Ligação por Bluetooth

É necessário configurar uma ligação entre o dispositivo áudio e o sistema de informação e lazer através do Bluetooth, por exemplo, o dispositivo tem de ser emparelhado com o veículo para poder ser utilizado.

- Existe um número máximo de dispositivos de áudio que podem ser emparelhados e guardados na lista de dispositivos, mas apenas pode haver um ligado de cada vez.
- Se o dispositivo possuir as funções de leitor de áudio e de telefone, ambas as funções serão emparelhadas. Emparelhamento de um telemóvel ⇨ 127.
- As funções do telemóvel permanecerão activas enquanto o leitor de áudio estiver a ser utilizado, e a reprodução de áudio será suspensa durante a utilização do telemóvel.

Emparelhar um dispositivo áudio auxiliar com o sistema de informação e lazer

Na página Início, prima **MENU** e depois **Multimédia**, seguido de **Definições** no ecrã.

Selecione **Suportes** para aceder ao menu das definições de suportes e em seguida seleccione a opção "Configurar ligação Bluetooth".

O procedimento de emparelhamento é semelhante ao emparelhamento de um telemóvel. Consulte (NAVI 80) "Ligação Bluetooth" na secção "Telemóvel" ⇨ 129.

Ligar um dispositivo áudio

Os dispositivos áudio são ligados automaticamente ao sistema de informação e lazer depois do procedimento de emparelhamento estar concluído.

Pode alterar em qualquer altura a fonte de áudio para o modo Bluetooth para reproduzir ficheiros a partir de um dispositivo Bluetooth ligado.

Na página Início, prima **MENU** e depois **Multimédia**, seguido de **Suportes** no ecrã.

Prima **+** (para abrir um menu pop-up) e seleccione **Ligação Bluetooth** para alterar a fonte de áudio para Bluetooth.

Desligar um dispositivo áudio

Desligar o dispositivo de áudio ou desactivar a função Bluetooth no dispositivo de áudio desliga o dispositivo do Sistema de informação e lazer.

Desemparelhar um dispositivo áudio auxiliar do sistema de informação e lazer

Para desemparelhar, ou seja, para eliminar um dispositivo da memória do sistema:

Na página Início, prima **MENU** e depois **Multimédia**, seguido de **Definições** no ecrã.

Selecione **Suportes** para aceder ao menu das definições de suportes e em seguida seleccione a opção "Configurar ligação Bluetooth".

O procedimento de desemparelhamento é semelhante ao emparelhamento de um telemóvel. Consulte (NAVI 80) "Ligação Bluetooth" na secção "Telemóvel" ⇨ 129.

Utilização através do Sistema de informação e lazer

Quando emparelhado e ligado sem fios, a reprodução do áudio poderá começar automaticamente.

O dispositivo de áudio pode ser então utilizado através das opções no ecrã do Sistema de informação e lazer.

A gama de funções acessíveis que podem ser operadas através do sistema de informação e lazer depende do tipo de leitor de áudio.

Para a utilização do dispositivo de áudio quando ligado sem fios, consulte (NAVI 80) "Reproduzir ficheiros de áudio guardados" na secção "Entrada USB" ⇨ 61.

Dispositivos externos

Apresentação de imagens	73
Reproduzir filmes	73

Apresentação de imagens

NAVI 80 - Visualizar imagens

Para aceder ao menu "Imagens" a partir da página Início, prima **MENU** e depois **Multimédia**, seguido de **Imagens** no ecrã.

Selecione o dispositivo de origem ligado (p. ex. cartão SD, USB) para aceder a fotografias individuais ou iniciar uma apresentação de todas as fotografias compatíveis no dispositivo.

O ecrã inclui as seguintes opções:

- < ou >: Mude para a fotografia anterior/seguite
- **Miniaturas**: Alterne entre o ecrã inteiro e a vista minimizada
- **Nova selecção**: Escolha outra fotografia no dispositivo de origem ligado
- **+**: Abra o menu pop-up para alterar o dispositivo de origem ou aceder às definições de fotografias.

Ao ver uma apresentação de fotografias/diapositivos, o menu pop-up também lhe permite definir

o nível de zoom e visualizar todas as fotografias em forma de miniatura.

Definições de fotografias - consulte (NAVI 80) "Definições do sistema" ⇨ 36.

Reproduzir filmes

NAVI 80 - Reproduzir filmes

Para aceder ao menu "Vídeos" a partir da página Início, prima **MENU** e depois **Multimédia**, seguido de **Vídeos** no ecrã.

Selecione o dispositivo de origem ligado (p. ex. cartão SD, USB) para aceder a vídeos individuais ou a todos os vídeos compatíveis no dispositivo.

O ecrã inclui as seguintes opções:

- **◀◀** ou **▶▶**: Mudar para o vídeo anterior/seguite
- **||**: Parar o vídeo
- Barra de deslocamento do tempo decorrido: Percorrer os vídeos

- **Nova selecção:** Escolha outra fotografia no dispositivo de origem ligado
- **Ecrã inteiro:** Mudar para a visualização no ecrã inteiro
- **←:** Voltar ao ecrã anterior
- **+**: Abra o menu pop-up para alterar o dispositivo de origem ou aceder às definições de vídeo.

Durante a reprodução de vídeo, o menu pop-up também lhe permite voltar à lista de vídeos.

Definições de vídeo - consulte (NAVI 80) "Definições do sistema"
⇒ 36.

Navegação

Informações gerais	75
Uso	80
Introdução do destino	99
Guia	108
Perspectiva geral de símbolos . .	120

Informações gerais

Aviso

O sistema de navegação é uma ajuda às suas capacidades de navegação e não as substitui. Conduza com o devido cuidado e atenção e adote uma atitude segura e vigilante.

Se uma indicação do sistema de navegação contradiz as regras de trânsito, as regras de trânsito têm a primazia.

O sistema de navegação guiá-lo-á com fiabilidade até ao seu destino escolhido sem necessidade de consultar mapas na versão impressa.

Se o serviço **Informação de trânsito** estiver disponível no seu país ou região, a situação de trânsito actual é também considerada nos cálculos do itinerário. O sistema recebe mensagens acerca do trânsito na zona actual de recepção.

Para receber as informações de trânsito mais actualizadas possível em tempo real, subscreva os serviços Live através do Web site **TomTom™¹⁾**.

Funcionamento do sistema de navegação

A posição e o movimento do veículo são registados pelo sistema de navegação através de sensores.

A distância percorrida é determinada pelo sinal do velocímetro do veículo e os movimentos nas curvas são determinados através de um sensor giroscópico. A posição é determinada pelos satélites GPS (Sistema de Posicionamento Global).

Através da comparação destes sinais dos sensores com os mapas digitais no Sistema de navegação, é possível determinar a posição do veículo com precisão.

Quando utilizar o veículo pela primeira vez ou após uma viagem num ferry, etc. o sistema fará uma auto calibração. Portanto, é normal

¹⁾ CD35 BT USB NAVI, NAVI 80.

que não disponibilize imediatamente uma posição exacta até que o veículo se tenha deslocado uma determinada distância.

Após a introdução do endereço de destino ou ponto de interesse (próximo posto de abastecimento, hotel, etc.) é calculado o itinerário do local actual até ao destino seleccionado.

Orientação no itinerário é fornecida pela saída de voz sintetizada e pelo ecrã de visualização.

⚠ Aviso

Zonas como ruas de um sentido e zonas pedestres não estão assinaladas no mapa do sistema de navegação. Nessas zonas, o sistema pode emitir um aviso que tem de ser aceite. Por conseguinte, preste particular atenção a ruas de um sentido e a outras estradas e entradas onde não pode entrar com o carro.

Cartão SD (CD35 BT USB NAVI, NAVI 80)

Um cartão SD é fornecido com o sistema de navegação, e contém entre outras coisas, um mapa digital das cidades e estradas do seu país.

Após a entrega de um veículo novo, há um limite máximo de 60 dias para poder actualizar o mapa digital sem custos adicionais. Tendo decorrido este tempo, é cobrado um montante para a actualização dos mapas.

Advertência

Para evitar possíveis problemas técnicos, utilize apenas um cartão SD compatível para utilizar e actualizar o Sistema de navegação. Não insira o cartão SD em nenhum outro dispositivo (p. ex. câmara digital, telemóvel, etc.) ou noutro veículo.

Instalação do software TomTom HOME™

Para actualizar os mapas digitais e para beneficiar de serviços exclusivos transferíveis, incluindo avisos de trânsito e de segurança em tempo real, é necessário criar uma

conta no sítio da TomTom™ na Internet e é necessário instalar o software gratuito **TomTom HOME™**.

Criar uma conta

Crie a sua conta de Internet do TomTom™ no sítio da TomTom™ na Internet. Selecciona por exemplo, a opção **Criar conta** na página da Internet e introduza os dados adequados.

Instalação do software



Insira o cartão SD no leitor de cartões do seu computador (ou de um leitor de cartões externo), mantendo a ligação à Internet. A instalação do software arranca automaticamente.

Siga as instruções no ecrã para instalar o software gratuito TomTom HOME™.

O seu cartão SD é reconhecido automaticamente pelo sistema depois da configuração inicial.

Actualizar o cartão SD e o sistema de navegação

São emitidas actualizações regularmente, por exemplo, para revisões dos mapas e dos radares de trânsito.

Estas actualizações só estão disponíveis através do software **TomTom HOME**, que é acedido através do cartão SD.

Utilizando o software **TomTom HOME**, é possível:

- Actualizar o sistema de navegação (mapas, radares de trânsito, etc.),
- Subscrever os serviços LIVE,

- Guardar os dados do sistema no seu computador,
- Adicionar ou eliminar dados,
- Personalizar o sistema,
- Partilhar com a comunidade correcções em mapas (**Map Share™**),
- Transferir o manual do utilizador do sistema de navegação TomTom™ completo.

Os menus do software **TomTom HOME** guiam-no através destas operações.

Actualização do sistema

Para obter os melhores resultados do sistema de navegação, deve actualizá-lo o maior número de vezes possível. As actualizações do mapa **Map Share™**, por exemplo, podem ser partilhadas com toda a comunidade de utilizadores do sistema.

Funções principais da aplicação TomTom HOME

Transferir mapas novos e adicionais
Selecione o ícone **Adicionar mapas** para aceder ao menu onde pode fazer a transferência dos mapas.

Descarregar vozes, pontos de interesse, etc.

Selecione o ícone **Adicionar Alerta de Tráfego (Add Traffic)**, **Vozes (Voices)**, **Câmaras de Vigilância (Safety Cameras)**, etc. para:

- descarregar vozes para personalizar o sistema,
- descarregar pontos de interesse, etc.

Advertência

Em alguns países é ilegal descarregar e activar a opção de aviso de vigilância por câmara e poderá dar lugar a procedimento penal.

Guardar o cartão SD e os dados do sistema

Os dados do sistema podem ser guardados no seu computador e também recuperados, caso seja necessário.

Recomenda-se que os dados do sistema sejam salvaguardados numa base regular. A salvaguarda dos dados permite que sejam recuperados se, por exemplo, o cartão SD é perdido ou danificado.

Transferir instruções

É possível aceder ao manual do utilizador do sistema de navegação TomTom™ completo para o sistema.

Personalizar o sistema

É também possível personalizar o sistema instalando novos pontos de interesse e vozes sintetizadas e a mudança para um novo esquema de cores.

Pen USB (NAVI 50)

É necessária uma pen USB para o Sistema de navegação, a fim de conter, entre outras coisas, um mapa digital das cidades e estradas do seu país.

Advertência

Utilize uma pen USB com uma capacidade de armazenamento mínima de 4 GB.

Após a entrega de um veículo novo, há um limite máximo de 90 dias para poder actualizar o mapa digital sem custos adicionais. Tendo decorrido este tempo, é cobrado um montante para a actualização dos mapas.

Advertência

Para evitar possíveis problemas técnicos, utilize apenas uma pen USB compatível para utilizar e actualizar o Sistema de navegação. Não insira a pen USB em nenhum outro dispositivo (p. ex. câmara digital, telemóvel, etc.) ou noutro veículo.

Instalação do software

Para actualizar os mapas digitais e beneficiar de serviços transferíveis exclusivos, é necessário criar uma conta no Web site Naviextras.com e instalar o software gratuito.

Criar uma conta

Crie a sua conta da Internet através do Web site Naviextras.com. Seleccione, p. ex., a opção "Registar" na página Web e introduza os dados adequados.

Instalação do software

Instale o software no computador transferindo-o a partir de <https://dacia.naviextras.com/toolbox>.

Siga as instruções apresentadas no ecrã para instalar o software e iniciar a aplicação online.

Registar o Sistema de navegação

É necessário registar o Sistema de navegação com a sua nova conta da Internet.

Insira uma pen USB vazia na entrada USB do Sistema de navegação. No ecrã, seleccione **NAVI**, seguido de **Opções e Actualização do mapa**.

Para garantir que todos os conteúdos são guardados na memória do Sistema de navegação, seleccione **Opções** e em seguida **Actualizar**. Aguarde que a actualização fique concluída antes de remover a pen USB.

Insira a pen USB na entrada USB do computador quando estiver ligado à Internet. Quando a aplicação online for iniciada e a pen USB reconhecida, o nome do sistema (ou software) surge na janela da aplicação. O Sistema de navegação é registado no seu perfil de utilizador.

Após a configuração inicial, a pen USB é reconhecida automaticamente pelo Sistema de navegação e pela aplicação online.

Actualizar a pen USB e o Sistema de navegação

São emitidas actualizações regularmente, por exemplo, para revisões dos mapas e dos radares de trânsito.

Advertência

Em alguns países é ilegal descarregar e activar a opção de aviso de vigilância por câmara e poderá dar lugar a procedimento penal.

Estas actualizações apenas estão disponíveis através do catálogo de aplicações online, ao qual acede por meio da pen USB.

Utilizando a aplicação online, é possível:

- Actualizar o sistema de navegação (mapas, radares de trânsito, etc.),
- Actualizar para conteúdos Pdl superiores,
- Adicionar ou eliminar dados,
- Personalizar o sistema.

Os menus da aplicação online guiam-no ao longo destas operações.

Actualização do sistema

Para tirar o máximo partido do Sistema de navegação, actualize-o tão frequentemente quanto possível.

Insira a pen USB na entrada USB do Sistema de navegação. As actualizações disponíveis na pen USB são reconhecidas pelo Sistema de navegação e o ecrã Actualizar é apresentado automaticamente.

Selecione **Actualizar** no ecrã para iniciar a instalação das actualizações do Sistema de navegação. O Sistema de navegação poderá reiniciar automaticamente durante o processo de actualização.

Advertência

Selecione ← no ecrã para voltar ao ecrã anterior.

Em alternativa, prima o botão Início  seguido de **NAVI**, **Opções** e **Actualização do mapa**. Selecione **Opções** e em seguida **Actualizar**.

Aguarde que a actualização comece antes de realizar qualquer outra operação ou de remover a pen USB.

Uso

CARTÃO SD

Desligue o sistema de navegação e insira o cartão SD na respectiva ranhura. O cartão SD é frágil; não o dobre.

CD35 BT USB NAVI

Inserir o cartão SD

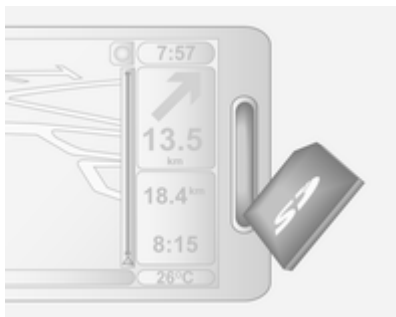

Certifique-se de que o cartão SD está inserido correctamente. A orientação poderá diferir, consoante a localização da ranhura do cartão SD no veículo.

Retirar o cartão SD

Selecione **Retire o cartão SD** no menu principal, em seguida confirme utilizando a tecla multifunções **↵** direito. É exibida uma mensagem assim que for seguro retirar o cartão SD.

Para retirar o cartão SD da respectiva ranhura, pressione o cartão e depois solte-o. O cartão é ligeiramente ejectado para possibilitar ser retirado.

NAVI 80

Inserir o cartão SD

Desligue o Sistema de informação e lazer e insira o cartão SD na respectiva ranhura. O cartão SD é frágil; não o dobre.

Certifique-se de que o cartão SD está inserido correctamente. A orientação poderá diferir, consoante a localização da ranhura do cartão SD no veículo.

Retirar o cartão SD

Para remover o cartão SD do Sistema de informação e lazer, na página Início prima **MENU** e **Sistema**,

seguido de **Remove cartão SD** no ecrã. Agora é possível remover o cartão SD em segurança.

Para retirar o cartão SD da respectiva ranhura, pressione o cartão e depois solte-o. O cartão é ligeiramente ejectado para possibilitar ser retirado.

Advertência

Para evitar possíveis problemas técnicos, utilize apenas um cartão SD compatível para utilizar e actualizar o Sistema de navegação. Não insira o cartão SD em nenhum outro dispositivo (p. ex. câmara digital, telemóvel, etc.) ou noutro veículo.

PEN USB

NAVI 50

Inserir a pen USB

Desligue o Sistema de informação e lazer e insira a pen USB na entrada USB no painel do Sistema de informação e lazer. A pen USB é frágil; trate-a com cuidado.

Remover a pen USB

Desligue o Sistema de informação e lazer e remova a pen USB da entrada USB no painel do Sistema de informação e lazer.

COMANDO À DISTÂNCIA

CD35 BT USB NAVI

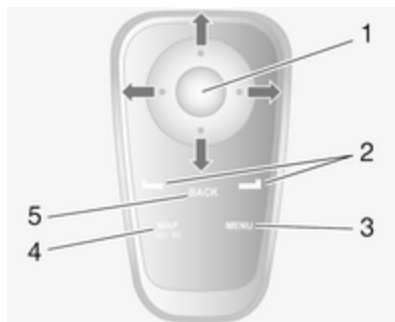

1. Botão central: Confirmar, acesso ao menu rápido

Premir para cima, baixo, direita, esquerda: Deslocar-se no menu ou no mapa

Premir para cima/baixo: Ajustar a escala do mapa (aproximar/afastar)

Premir para a direita: Acesso à informação sobre o trânsito

2. Teclas multifunções (⌂ e ↵)

A partir do menu: Seleccionar e confirmar acções

A partir do mapa:

Tecla esquerda (⌂) - repete uma instrução de voz; tecla direita (↵) - apresenta resumo do itinerário

3. **MENU**: Aceder ao menu principal
4. **MAP 2D/3D**

A partir do menu: Exibe o mapa

A partir do mapa: Passa o mapa para o modo 2D/3D

5. **BACK**: Regressar ao ecrã anterior



As teclas multifunções (⌂ e ↵) seleccionam ou confirmam acções que aparecem na base do ecrã.

O LED no comando à distância acende uma vez quando o comando à distância é ligado ao sistema de navegação. Para o ligar mais rapidamente, pressione uma das teclas do comando à distância quando o sistema arranca, antes de serem apresentados os avisos legais.

Se o LED ficar intermitente e aparecer uma mensagem no ecrã, as pilhas têm de ser substituídas.

Substituição das pilhas

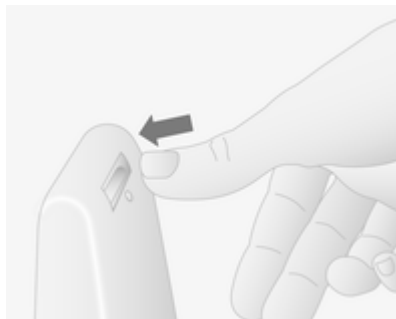

Pressione para baixo a patilha na parte de trás da unidade e levante o teclado.

Insira pilhas novas (tipo: AAA/LR03/UM4 1,5V) certificando-se que ficam correctamente montadas, e depois instale novamente a tampa.

ACTIVAÇÃO DO SISTEMA DE NAVEGAÇÃO

Ligar

O sistema de navegação liga automaticamente quando a ignição é ligada. Noutras situações, prima o botão \odot .

Com a ignição desligada, o sistema de navegação pode ser utilizado durante cerca de 20 minutos.

Prima no botão \odot para ligar o Sistema de navegação. O sistema desligará automaticamente ao fim de cerca de 20 minutos a seguir à última introdução feita pelo utilizador.

Desligar

Com a ignição desligada, o sistema de navegação desliga automaticamente quando a porta do condutor é aberta.

Com a ignição ligada, prima o botão \odot para desligar o Sistema de navegação.

Comutar entre os menus do sistema de navegação e do sistema de informação e lazer

CD35 BT USB NAVI



Com os sistemas de informação e lazer e de navegação ligados, prima a tecla **NAVI** (nos comandos do volante) para alternar entre os ecrãs do Sistema de navegação e do Sistema de informação e lazer.

Quando os comandos do sistema de informação e lazer são utilizados para alterar, por exemplo, a fonte áudio, o ecrã do sistema de informação e lazer surge temporariamente sobre o ecrã do sistema de navegação. O visor regressa ao estado anterior ao fim de um curto período.

Advertência

O relógio é apresentado quando ligado ao ecrã do Sistema de informação e lazer.

NAVI 50

Com o Sistema de navegação activo, prima o botão Início  ou prima continuamente  no ecrã para voltar ao menu Início do Sistema de informação e lazer.

NAVI 80

Com o Sistema de navegação activo, prima  no ecrã (uma ou mais vezes) para voltar à página Início do Sistema de informação e lazer.

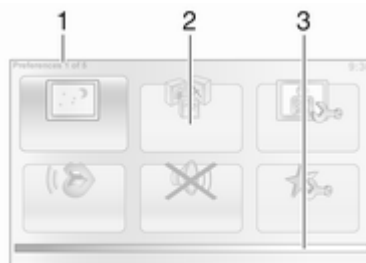
APRESENTAÇÃO NO MOSTRADOR**CD35 BT USB NAVI - Informações no ecrã****Ecrã do menu**

O ecrã do menu contém o seguinte:

1. Nome do menu
2. Selecção do submenu
3. Barra de deslocamento na da página do menu

Para aceder ao menu principal, pressione a tecla **MENU**.

Os menus podem conter várias páginas de ecrã. A barra de deslocamento indica a posição actual.

Menu rápido

O **Menu rápido** contém uma selecção predefinida de alguns itens dos menus usados com mais frequência (por exemplo ocultar mapa, cancelar itinerário, comunicar radares de trânsito, etc.).

Para aceder ao menu rápido, prima a tecla central no comando à distância.

Ecrã do mapa

O ecrã do mapa contém o seguinte:

1. Aviso de aproximação a uma zona de perigo (radar de controlo de velocidade fixo ou móvel, escola, etc.)
2. Limite de velocidade. Acende a vermelho e fica intermitente se o limite de velocidade for excedido
3. Nome da próxima estrada principal ou informação sobre sinal de estrada, se aplicável
4. Barra lateral do trânsito: Mostra incidentes no itinerário, indicador de recepção de informação de trânsito
5. Hora actual
6. Sentido e distância até à próxima mudança de sentido
7. Temperatura exterior (conforme o veículo)
8. Informação sobre a viagem, por exemplo, hora prevista para a chegada, distância total restante
9. Localização actual
10. Informação do sistema áudio
11. Bússola

Para aceder a qualquer momento ao ecrã do mapa, prima a tecla **MAP 2D/3D**.

Certifique-se de que todas as alterações feitas são confirmadas com as teclas multifunções (L e J) antes passar para o ecrã do mapa, caso contrário perde as alterações.

No ecrã do mapa, prima a tecla **MAP 2D/3D** novamente para comutar entre os modos 2D/3D do mapa.

NAVI 50 - Informações no ecrã Ecrã do menu

Para aceder ao ecrã do menu Navegação, prima o botão Início , seguido de **NAVI** no ecrã.



O ecrã do menu Navegação contém os seguintes menus e submenus:

■ Destino

Consulte (NAVI 50) "Introdução do destino"  99.

- ◆ Moradas
- ◆ Pontos de Interesse
- ◆ Histórico
- ◆ Favoritos

- ◆ Localizar no mapa

- ◆ Coordenadas

- Percurso

Consulte (NAVI 50) "Informações do percurso" e "Editar itinerário" na secção "Orientação" ⇨ 108.

- ◆ Criar percurso/Editar percurso

- ◆ Obstáculos a evitar

- ◆ Aspectos gerais

- ◆ Cancelar percurso

- ◆ Percursos alternativos

- ◆ Itinerário

- Opções

Consulte (NAVI 50) "Configurar o Sistema de navegação" abaixo.

- ◆ Avisos

- ◆ Definições do percurso

- ◆ Definições do mapa

- ◆ Definições de voz

- ◆ Formato das coordenadas

- ◆ GPS

- ◆ Actualização dos mapas

Ecrã do mapa





Para aceder ao ecrã do mapa sem navegação, prima o botão Início , seguido de **MAPA** no ecrã. Consulte (NAVI 50) "Navegar no mapa" na secção "Orientação" ⇨ 108.

Prima em qualquer ponto no mapa. O cursor indica a posição seleccionada actual. Para deslocar o mapa, arraste o curso na direcção pretendida.

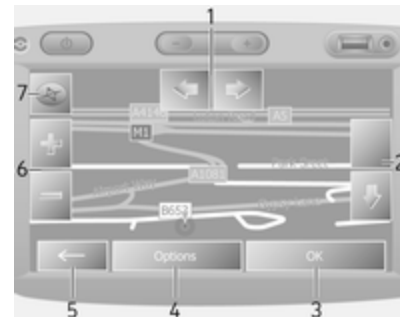
Para aceder ao ecrã do mapa com navegação, prima o botão Início , seguido de **NAVI** no ecrã e introduza um destino. Consulte (NAVI 50) "Introdução do destino" ⇨ 99.

O ecrã do mapa (com ou sem orientação do percurso) contém os seguintes comandos e informações:



1. : Rodar o mapa para a esquerda/direita
2. : Ponto de vista (vista baixa/alta)
3. **OK**: Confirmar acções
4. Menu **Opções**
5. : Voltar ao ecrã anterior
6. : Alterar a escala (aproximar/afastar)
7. Bússola (prima para alternar entre os modos do mapa 2D/3D)

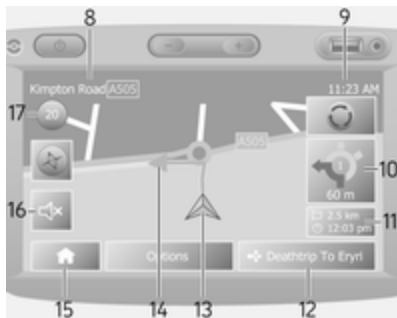

8. Nome da próxima estrada principal ou informação sobre sinal de estrada, se aplicável
9. Hora actual
10. Sentido e distância até à próxima mudança de sentido
11. Informação sobre a viagem, por exemplo, hora prevista para a chegada, distância total restante
12. Informação do sistema áudio
13. A: Localização actual
14. Percurso calculado e mudanças de direcção
15. Menu inicial

16. : Orientação por voz ligada/desligada

17. Limite de velocidade

Vista de cruzamento

Durante a orientação do percurso, é apresentada automaticamente uma vista em grande plano do cruzamento antes de cada mudança de direcção. A vista normal é retomada depois de passar o cruzamento.

Vista de auto-estrada

Durante a orientação do percurso, é apresentada automaticamente uma vista 3D da saída antes de cada saída da auto-estrada. A vista normal é retomada depois de passar a saída.

Advertência

No caso de algumas saídas de auto-estradas, no mapa poderá aparecer apenas uma seta pequena de mudança de direcção.

NAVI 80 - Informações no ecrã Ecrã do menu

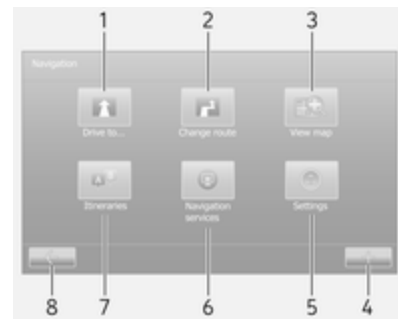

Na página Início, prima **MENU**, seguido de **Navegação** no ecrã para aceder ao menu Navegação.

O ecrã do menu Navegação contém os seguintes menus, submenus e comandos:

1. CONDUIZIR ATÉ...

Consulte (NAVI 80) "Introdução do destino" ⇨ 99.

- ◆ Casa
- ◆ Localizações guardadas
- ◆ Moradas

- ◆ Destinos recentes
 - ◆ Procura local
 - ◆ Ponto de interesse
 - ◆ Ponto no mapa
 - ◆ Latitude/Longitude
2. **ALTERAR PERCURSO**
 Consulte (NAVI 80) "Editar itinerário" na secção "Orientação" ⇨ 108.
- ◆ Calcular alternativa
 - ◆ Cancelar percurso
 - ◆ Viajar por
 - ◆ Evitar cortes de vias
 - ◆ Evitar parte do percurso
 - ◆ Minimizar atrasos
3. **VER MAPA**
 Consulte (NAVI 80) "Navegar no mapa" na secção "Orientação" ⇨ 108.
- ◆ Utilizar esta posição para...
 - ◆ Localizar
 - ◆ Alterar os detalhes do mapa
 - ◆ Adicionar às localizações guardadas

4. **+**: Menu pop-up
5. **DEFINIÇÕES**
 Consulte (NAVI 80) "Configurar o Sistema de navegação" abaixo.
- ◆ Desligar a orientação por voz
 - ◆ Planeamento do percurso
 - ◆ Mostrar Pdl no mapa
 - ◆ Gerir Pdl
 - ◆ Voz
 - ◆ Definições de EV
 - ◆ Definir localização de casa
 - ◆ Gerir localizações guardadas
 - ◆ Mudar de mapa
 - ◆ Alterar cores do mapa
 - ◆ Símbolo do carro
 - ◆ Avançadas
6. **SERVIÇOS DE NAVEGAÇÃO**
 Consulte (NAVI 80) "Serviços LIVE" abaixo.
- ◆ Trânsito
 - ◆ Câmaras de velocidade
 - ◆ Procura local

- ◆ My TomTom Live
 - ◆ Condições meteorológicas
7. **ITINERÁRIOS**
 Consulte (NAVI 80) "Editar itinerário" na secção "Orientação" ⇨ 108.
8. **←**: Voltar ao ecrã anterior

Ecrã do mapa

Para aceder ao ecrã do mapa sem navegação, na página Início prima **MENU** e depois **Navegação**, seguido de **Ver mapa** no ecrã.

Prima em qualquer ponto no mapa. O cursor indica a posição seleccionada actual. Para deslocar o mapa, arraste o curso na direcção pretendida.

Para aceder ao ecrã do mapa com navegação, na página Início prima **MENU**, seguido de **Navegação** no ecrã, e introduza um destino. Consulte (NAVI 80) "Introdução do destino" ⇨ 99.

O ecrã do mapa (com ou sem orientação do percurso) contém os seguintes comandos e informações:

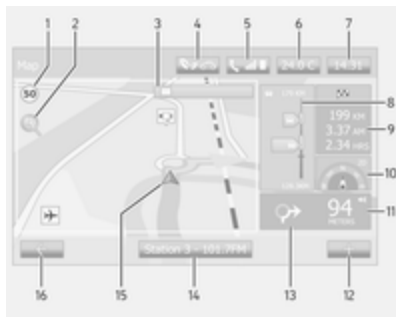

1. Limite de velocidade (acende-se a vermelho e pisca se o limite de velocidade for ultrapassado)
2. ρ: Alterar a escala (aproximar/afastar)
3. Nome da próxima estrada principal ou informação sobre sinal de estrada, se aplicável
4. Qualidade do ar exterior
5. Informações do telemóvel
6. Temperatura exterior
7. Relógio

8. Informações de trânsito, p. ex. incidentes no percurso, indicador de recepção, mapa do trânsito
9. Informações da viagem, p. ex. hora de chegada estimada, distância restante total, estado da viagem (bandeira verde/bandeira vermelha)

Resumo do percurso

10. Bússola (prima para alternar entre os modos do mapa 2D/3D)
11. Alterar o volume das instruções de orientação
12. Menu pop-up
13. Sentido e distância até à próxima mudança de sentido
14. Informação do sistema áudio
15. Localização actual (cursor)
Percurso calculado e mudanças de direcção
16. Voltar ao ecrã anterior

Imagens da faixa

Durante a orientação do percurso, é apresentada automaticamente uma vista 3D do cruzamento (com uma seta de mudança de direcção e sinais

de trânsito) antes de cada mudança de estrada principal. A vista normal é retomada depois de passar a saída.

Para desligar a vista das imagens da faixa, consulte (NAVI 80) "Definições avançadas" em "Configurar o Sistema de navegação" abaixo.

Zoom automático



Durante a orientação do percurso, é apresentada automaticamente uma vista em grande plano do cruzamento antes de cada mudança de direcção. A vista normal é retomada depois de passar a saída.

Para desligar a funcionalidade de zoom automático, consulte (NAVI 80) "Definições avançadas" em "Configurar o Sistema de navegação" abaixo.

UTILIZAÇÃO DE TECLADOS NO ECRÃ

NAVI 50

Para percorrer e introduzir caracteres nos teclados alfabético e numérico, faça a selecção adequada tocando no ecrã.

- Selecione **Opções** para alterar o tipo de teclado (p. ex. QWERTY, ABC).
- Selecione **1^&** para mudar para números e símbolos.
- Selecione o ícone do menu pendente  para visualizar uma lista de resultados referentes à operação actual (p. ex. introdução do destino).
- A digitação pode ser corrigida na digitação com o caracter  do teclado.
- Prima **←** para parar a utilização do teclado e voltar ao ecrã anterior.

Advertência

Ao fazer uma introdução, determinadas letras e números não estão disponíveis para selecção (esbatidos a cinzento) com base nas informações guardadas no Sistema de navegação.

NAVI 80

Para percorrer e introduzir caracteres nos teclados alfabético e numérico, faça a selecção adequada tocando no ecrã.

- A digitação pode ser corrigida na digitação com o caracter  do teclado.
- Prima **←** para parar a utilização do teclado e voltar ao ecrã anterior.

VISITAS GUIADAS

CD35 BT USB NAVI

O sistema oferece explicações que permitem a familiarização com as diferentes funções.

Selecione **Rondas guiadas** no menu principal, e em seguida a visita guiada pretendida:

- **Utilização com o telecomando**
- **Vista de condução**
- **Opções de Menu**
- **Navegar mapa**
- **Planeamento de percurso**
- **Planeamento de itinerário**
- **Informações de trânsito**
- **Avisos e notificações**
- **Menu rápido**
- **TomTom HOME**

SERVIÇOS LIVE

CD35 BT USB NAVI - Serviços Live

Os serviços Live incluem avisos de segurança no itinerário, informação actualizada sobre o trânsito com o HD Traffic™, procura local com o Google™ e uma previsão do tempo.

Estas funções estão disponíveis durante um período de 3 meses à experiência, gratuito, findo o qual é necessário fazer uma assinatura. Visite o sítio na Internet da TomTom e consulte a secção **Serviços** para subscrever **Serviços LIVE**.

Advertência

Os serviços LIVE não estão disponíveis em alguns países ou regiões.

Para verificar o estado da sua assinatura em qualquer altura, selecione **Os meus serviços** no menu **Serviços LIVE**. Algumas funções só ficarão disponíveis para selecção no menu principal depois de fazer uma assinatura dos serviços

LIVE. Para aceder a estas funções, seleccione **Serviços LIVE** no menu principal do sistema de navegação.

Alertas de segurança

Este serviço inclui a localização de câmaras de velocidade móveis em tempo real, câmaras de velocidade fixas e zonas de acidentes.

As actualizações mais recentes das câmaras fixas podem ser transferidas através do Web site TomTom HOME™.

Este serviço pode ser activado ou desactivado em qualquer altura através de **Avisos de segurança** no menu **Serviços LIVE**.

HD Traffic™

Para receber unicamente informações actualizadas em tempo real sobre o trânsito e para planear o melhor itinerário para o seu destino, seleccione **HD Traffic** no menu **serviços LIVE**.

Advertência

O serviço **HD Traffic** chama-se **Trânsito** no caso de não ter sido activada uma subscrição.

Procura local Google™

Este serviço permite-lhe usar uma palavra-chave para localizar rapidamente qualquer ponto de interesse (Pdl) e defini-lo como um destino.

Condições meteorológicas

O serviço de previsões meteorológicas disponibiliza previsões para 5 dias do local onde se encontra actualmente e do destino escolhido.

NAVI 80 - Serviços Live

Além dos serviços de navegação gratuitos (p. ex. informações de trânsito, câmaras de velocidade fixas), é possível adicionar funcionalidades extra mediante a subscrição de serviços LIVE pagos.

Os serviços LIVE incluem informações de trânsito actualizadas com "HD Traffic™", actualizações e localizações de câmaras de velocidade fixas e móveis, procura local, previsões meteorológicas e o estado da subscrição de "My TomTom LIVE".

Advertência

Os serviços LIVE não estão disponíveis em alguns países ou regiões.

São apresentados os seguintes menus:

■ **Trânsito/HD Traffic**

Selecione para receber informações de trânsito actualizadas em tempo real.

Advertência

O serviço **HD Traffic** chama-se **Trânsito** no caso de não ter sido activada uma subscrição.

■ **Câmaras de velocidade**

Mostra alertas e a localização de câmaras de velocidade móveis em tempo real, câmaras de velocidade fixas e zonas de acidentes.

Advertência

As informações das câmaras de velocidade são actualizadas online por toda a comunidade de utilizadores do sistema.

Desligue a função através do menu "Câmaras de velocidade" em "Serviços LIVE", se necessário.

Advertência

Em alguns países é ilegal descarregar e activar a opção de aviso de vigilância por câmara e poderá dar lugar a procedimento penal.

■ Procura local

Este serviço permite-lhe usar uma palavra-chave para localizar rapidamente qualquer ponto de interesse (Pdl) e defini-lo como um destino.

■ My TomTom LIVE

Mostra a data de validade dos serviços subscritos. Renove subscrições através da Loja.

Advertência

É necessário introduzir um endereço electrónico válido para utilizar este serviço.

Advertência

As facturas são enviadas para o endereço electrónico introduzido, com (se necessário) as instruções

de instalação e as informações do utilizador para as aplicações, serviços ou outros conteúdos transferidos.

■ Condições meteorológicas

O serviço de previsões meteorológicas disponibiliza previsões para 5 dias do local onde se encontra actualmente e do destino escolhido.

VISUALIZADOR DE IMAGENS

CD35 BT USB NAVI - VISUALIZADOR DE IMAGENS

O sistema pode ser utilizado para a visualização de imagens. No menu principal seleccione **Visualizador de imagens**; a galeria de imagens é aberta e uma imagem pode ser seleccionada.

Para percorrer as imagens no modo de apresentação de diapositivos, seleccione **Apresentação** utilizando a tecla multifunções \rightarrow direita e defina os segundos por diapositivo quando solicitado, utilizando as teclas de direcção.

Para colocar a apresentação de diapositivos em modo manual, seleccione **Manual** movendo para o extremo direito do ecrã de diapositivos por segundo, em seguida utilize as teclas de direcção para percorrer as imagens manualmente. Inicie a apresentação de diapositivos premindo a tecla multifunções direita \rightarrow .

As imagens podem ser adicionadas ou eliminadas quando é feita a actualização do sistema de navegação.

Os formatos de imagens compatíveis são os seguintes:

- JPG: Em Escala de cinzentos (Grayscale) e a cores (RGB)
- BMP: 1 bit, 2 cores; 4 bits, 16 cores; 8 bits, 256 cores e 24 bits, 16,7 milhões de cores

CONFIGURAR O SISTEMA DE NAVEGAÇÃO

CD35 BT USB NAVI - Configurar o Sistema de navegação

Volume da navegação

Para mudar o volume durante uma instrução de voz, rode o botão \odot ou prima $+$ ou $-$.

Em alternativa, prima a tecla \updownarrow ou \updownarrow nos comandos do volante para mudar o volume.

Para repetir uma instrução de voz, prima a tecla multifunções esquerda \leftarrow .

Preferências do sistema

O sistema pode ser ajustado em função daquilo que pretende. Selecciona **Alterar preferências** no menu principal para ver as preferências que podem ser reguladas.

Alguns itens do menu podem também ser encontrados mais rapidamente no menu rápido. Prima a tecla central no comando à distância para abrir **Menu rápido**.

Alterar local de residência

Para mudar a localização da sua residência.

Gerir favoritos

Para eliminar destinos guardados nos Favoritos. Selecciona a entrada pretendida seguido de **Concluído** utilizando a tecla multifunções para eliminar a entrada.

Alterar mapa

Utilizada no caso de instalação de vários mapas no cartão SD. Para mudar de mapa, selecciona **Alterar mapa**, e em seguida selecciona o mapa pretendido.

Preferências de voz

Para seleccionar uma voz usada para dar instruções de voz e para seleccionar vozes humanas ou sintetizadas.

As instruções dadas por voz humana fornecem apenas orientação simplificada, enquanto as instruções dadas por voz sintetizada fornecem instruções para o itinerário e outras informações adicionais (por exemplo, sinais de trânsito e informações sobre o trânsito etc.).

Desactivar voz

Para desactivar as instruções de voz e utilizar apenas o ecrã com o mapa para orientação.

Desligar som

Para desactivar todo o som, incluindo instruções de voz e alertas etc. Para voltar a ligar o som, selecciona **Ligar som**.

Bloqueio de segurança

Para activação dos avisos sonoros durante a condução (por exemplo, quando ultrapassa a velocidade definida ou quando há aproximação de escolas, etc). Esta opção pode também ser utilizada para simplificar os menus.

Preferências de planeamento

Cinco tipos de preferências de planeamento são seleccionáveis. A preferência recomendada é **Percurso mais rápido**.

Depois de ter seleccionado os critérios de planeamento, o sistema permite a activação da função IQ Routes™. Se estiver activado,

esta função planeia o melhor percurso tendo em conta as velocidades de estrada actuais.

Preferências de portagens: Após inserir um destino, o sistema pergunta se pretende alterar este pedido. Seleccione um dos 3 tipos de preferências de planeamento, e em seguida finalize utilizando a tecla multifunções do lado direito ↵.

Tipos de estrada: Seleccionar preferências em termos de secções especiais da viagem, tais como estradas por fazer e transferências por 'ferry'.

Apresentar imagens de faixas de estrada

Ao aproximar-se de uma mudança de estrada principal, o sistema pode passar a apresentar uma imagem mais próxima do cruzamento com uma seta de direcção e sinais rodoviários. Se preferir, esta característica pode ser desactivada.

Zoom automático

Durante a orientação, o visor amplia a imagem antes de cada mudança de direcção. Se pretendido, este modo pode ser desactivado.

Mostrar PI no mapa

Para seleccionar os pontos de interesse (PIs) que aparecem no mapa.

Gerir PIs

Para adicionar, modificar ou eliminar pontos de interesse (PIs) ou categorias de PIs.

Definir unidades

Unidades de distância: Seleccione **Milhas** ou **Quilómetros**, em seguida seleccione **Concluído** usando um botão multifunção.

Formato do relógio: Seleccione uma de 3 opções de modo de visualização, em seguida seleccione **Concluído** utilizando a tecla multifunção para passar à etapa seguinte.

Coordenadas: Seleccione uma de 3 opções de latitude e longitude, em seguida seleccione **Concluído** utilizando a tecla multifunção para passar à etapa seguinte.

Mostrar/Ocultar sugestões

Durante a utilização do sistema de navegação, o sistema apresenta sugestões para ajudar a tirar o maior partido das funcionalidades existentes. Estas sugestões podem ser desactivadas seleccionando **Ocultar sugestões**. Para as reactivar, seleccione **Mostrar sugestões**.

Alterar símbolo do automóvel

Altera o estilo do símbolo do carro.

Definições do mapa 2D

Para alterar as predefinições do mapa entre 2D e 3D.

Preferências de bússola

Altera a apresentação da bússola no ecrã do mapa.

Preferências de barra de estado

Incrementar a lista de opções que aparecem na barra de estado do mapa de navegação.

Preferências de nome

Para apresentar a rua e os números das casas no mapa.

Utilizar cores diurnas/nocturnas

No modo predefinido automático, o sistema comutará automaticamente entre os modos diurno e nocturno.

Se o modo manual é o preferido, o modo automático pode ser desactivado seleccionando **Utilizar cores diurnas** ou **Utilizar cores nocturnas**.

A permuta automática pode ser reactivada utilizando o menu **Preferências de brilho**.

Alterar cores do mapa

Pode também descarregar cores novas. Para seleccionar uma cor descarregada, seleccione um esquema de cor adicional, e depois a cor pretendida.

Preferências de brilho

Ajuste o brilho do ecrã para se adequar as condições exteriores de luz.

Acertar hora

Quando o relógio muda a hora de verão para a hora de inverno, ou quando viaja para o estrangeiro, a hora do sistema necessita de ser acertada. Seleccione **Acertar hora**; o sistema oferece três modos de visualização. Seleccione o modo pretendido, e em seguida **Concluído** utilizando a tecla multifunções. Acerte o relógio, e em seguida seleccione **Concluído**.

Sincronização do relógio: A opção de sincronização permite que a hora seja acertada directamente usando a informação do GPS. Seleccione a opção **Sinc** com a tecla multifunções do lado esquerdo \leftarrow .

Preferências de início

Utilizado para mudar as definições de arranque do sistema e também a página de arranque personalizando-a com uma fotografia escolhida.

Ver menos opções

Permite a simplificação do menu para facilitar uma melhor utilização. Para reactivar todas as opções, seleccione novamente este ícone.

Alterar idioma

Para alterar o idioma, seleccione **Idioma:**, a lista pretendida pode ser escolhida da lista.

Repor predefinições

Para reinicializar todos os parâmetros do sistema e eliminar os dados pessoais.

Seleccione **Repor predefinições** no menu principal, e em seguida seguir as instruções no ecrã utilizando as teclas multifunções.

Reinicialização parcial: Permite a eliminação de todos os dados pessoais (favoritos, destinos recentes, etc.).

Após a reinicialização, o sistema fará o rearranque em língua Inglesa.

NAVI 50 - Configurar o sistema de navegação

O menu **Opções** permite-lhe verificar e actualizar as seguintes definições do mapa e de navegação:

- **Avisos**
- **Definições do percurso**
- **Definições do mapa**

- **Definições de voz**
- **Formato das coordenadas**
- **GPS**
- **Actualização dos mapas**

Avisos

Prima o botão Início , seguido de **NAVI**, **Opções** e **Avisos** para aceder ao seguinte:

- **Avisar quando em excesso de velocidade** (Ligar/Desligar)
- **Limite de velocidade sempre visível** (Ligar/Desligar)
- **Avisos de pontos de alerta** (Ligar/Desligar)

Avisar quando em excesso de velocidade: O mapa digital contém limites de velocidades para determinadas estradas. São accionados avisos de áudio e/ou visuais quando o veículo ultrapassa o limite de velocidade.

Limite de velocidade sempre visível: O limite de velocidade para determinadas estradas está sempre visível no ecrã.

Avisos de pontos de alerta: Quando o veículo passa um ponto de alerta, surge um sinal de aviso no ecrã.

Advertência

Os avisos poderão não estar disponíveis para algumas estradas e regiões.

Definições do percurso

Prima o botão Início , seguido de **NAVI**, **Opções** e **Definições do percurso** para aceder ao seguinte:

- **Método de planeamento do percurso** (Rápido/Curto/ECO)
- **Auto-estradas** (Ligar/Desligar)
- **Custo por período** (Ligar/Desligar)
- **Portagens** (Ligar/Desligar)
- **Ferryboats** (Ligar/Desligar)
- **Carpooling/HOV** (Ligar/Desligar)
- **Estradas sem pavimento** (Ligar/Desligar)

Se necessário, prima **Opções** e em seguida **Repor predefinições** para restaurar as predefinições de fábrica de cada uma destas opções.

Em alternativa, quando o mapa for visível (sem nenhuma orientação do percurso activa), é possível aceder ao menu **Definições do percurso** premindo **Opções**.

Consulte (NAVI 50) "Informações no ecrã", "Ecrã do mapa" acima para mais informações.

Método de planeamento do percurso: Selecciona **Rápido** para definir o percurso mais rápido até ao destino introduzido. Este método pressupõe que o veículo viaja no ou próximo do limite de velocidade em todas as estradas.

Selecione **Curto** para definir o percurso mais curto e minimizar a distância total para viajar até ao destino introduzido.

Selecione **Eco** para definir um compromisso entre os métodos de planeamento dos percursos mais rápido e mais curto. O percurso fornecido poderá ser mais curto do que o do método mais rápido, mas não significativamente mais lento.

Auto-estradas: Para incluir ou excluir auto-estradas do plano do percurso.

Desligue, p. ex. quando reboca um veículo ou quando a condução em auto-estrada não é permitida.

Advertência

Siga as regras do país onde está a conduzir.

Custo por período: Para incluir ou excluir estradas que exigem a compra de uma licença especial durante determinados períodos.

Portagens: Para incluir ou excluir estradas para as quais é necessário pagar uma portagem para utilizar a estrada uma única vez.

Ferryboats: Para incluir ou excluir a utilização de ferryboats, navios e comboios.

Carpooling/HOV: Para incluir ou excluir faixas de carpooling e faixas para veículos de alta ocupação (HOV).

Estradas sem pavimento: Para incluir ou excluir a utilização de estradas não pavimentadas, p. ex., estradas de terra, estradas de gravilha.

Definições do mapa

Prima o botão Início , seguido de **NAVI, Opções e Definições do mapa** para aceder ao seguinte:

- **Modo de vista** (2D/3D)
- **Ponto de vista** (Baixo/Normal/Alto)
- **Vista de auto-estrada** (Ligar/Desligar)
- **Marcadores de Pdl**



Em alternativa, quando o mapa for visível (sem nenhuma orientação do percurso activa), é possível aceder ao menu **Definições do mapa** premindo **Opções**.

Consulte (NAVI 50) "Informações no ecrã", "Ecrã do mapa" acima para mais informações.

Modo de vista: Seleccione **Modo de vista** para alternar o modo predefinido do mapa entre uma vista aérea 2D e uma vista de perspectiva 3D.

Em alternativa, prima a Bússola no mapa para alternar entre os modos do mapa 2D/3D.

Ponto de vista: Seleccione **Ponto de vista** para subir ou descer a vista do mapa.

Em alternativa, quando o mapa for visível (sem nenhuma orientação do percurso activa), prima / para subir ou descer a vista do mapa. Ambas ficam esbatidas a cinzento quando a posição máxima é alcançada.

Vista de auto-estrada: Seleccione **Vista de auto-estrada** para ligar/desligar a vista de saídas da auto-estrada na orientação do percurso.

Consulte (NAVI 50) "Informações no ecrã", "Ecrã do mapa" acima para mais informações.

Marcadores de Pdl: Seleccione **Marcadores de Pdl** e em seguida ► para visualizar uma lista de tipos de pontos de interesse (Pdl).

Utilize este ecrã para ligar/desligar (mostrar ou ocultar no mapa) determinados marcadores de Pdl, p. ex. alojamentos, aeroportos, cafés ou bares.

Selecione um tipo de Pdl para abrir uma lista das respectivas subcategorias e ligar/desligar (mostrar ou ocultar) subcategorias individuais.

Advertência

Os Pdl apenas são visíveis no mapa consoante o nível de zoom.

Definições de voz

Prima o botão Início , seguido de **NAVI**, **Opções** e **Definições de voz** para alterar o idioma da orientação por voz.

Percorra a lista de idiomas premindo ▲/▼ e prima **OK** para confirmar a selecção.

Formato das coordenadas

Prima o botão Início , seguido de **NAVI**, **Opções** e **Formato das coordenadas** para alterar o formato das entradas de coordenadas para o seguinte:

- DD.DDDDD
- DD MM.MMM
- DD MM SS.S

GPS

Prima o botão Início , seguido de **NAVI**, **Opções** e **GPS** para ver as informações do GPS, p. ex. satélites disponíveis, a respectiva localização e a intensidade do sinal.

Actualização dos mapas

Prima o botão Início , seguido de **NAVI**, **Opções** e **Actualização do mapa** para visualizar os seguintes conteúdos do mapa digital:

- **Pontos de alerta**
- **Vista de cruzamento**
- **Mapas**
- **Locais**
- **Rede de estradas pré-processada**

É possível actualizar conteúdos específicos ou todos os conteúdos do mapa. Selecione primeiro uma das opções ou prima **Opções** e em seguida **Actualizar**. Aguarde que a actualização fique concluída.

Consulte (NAVI 50) "Pen USB", "Actualizar a pen USB e o Sistema de navegação" na secção "Informações gerais"  75.

NAVI 80 - Configurar o sistema de navegação

Para aceder ao menu Definições de navegação a partir da página Início, prima **MENU** e depois **Navegação**, seguido de **Definições** no ecrã. São apresentados os seguintes submenus de definições:

■ Desligar a orientação por voz:

Ligue/desligue a orientação por voz durante a navegação.

■ Planeamento do percurso:

Selecione um tipo de preferência de planeamento: recomenda-se "Percurso mais rápido". O epercurso destina-se a poupar o máximo combustível.

Em seguida, ligue/desligue iQ routes™ conforme necessário. iQ routes™ permite calcular percursos de acordo com os níveis de trânsito médios durante um dia e uma hora determinados, assim como o melhor percurso em função das velocidades actuais do trânsito.

■ Mostrar Pdl no mapa:

Mostre ou oculte categorias de marcadores de Pdl no mapa.

■ Gerir Pdl:

Adicione, altere ou elimine Pdl ou categorias de Pdl.

■ Voz:

Selecione a voz sintetizada ou uma voz humana masculina ou feminina (para as instruções por voz) na lista disponível.

As vozes humanas fornecem instruções de orientação por voz mais simplificadas e não estão disponíveis ao utilizar a função Reconhecimento de voz ↻ 121.

■ Definições de EV:

Não utilizado.

■ Definir localização de casa:

Altere a morada de casa ou do destino mais utilizado.

■ Gerir localizações guardadas:

Elimine Ou Mude O Nome De Moradas De Destinos Guardados.

Para mudar o nome, seleccione uma morada na lista apresentada, prima **Mudar o nome** e em seguida introduza um novo nome. Prima **Concluído** para confirmar. Para eliminar uma morada seleccionada, prima **Eliminar** e confirme quando lhe for pedido.

■ Mudar de mapa:

Se houver mais do que um mapa instalado no cartão SD, utilize esta opção para alternar entre os mapas guardados. Selecione "Alterar mapa" e em seguida escolha o mapa pretendido entre as opções disponíveis.

■ Alterar cores do mapa:

Altere as cores diurnas e nocturnas utilizadas no mapa de navegação

Para novas cores transferidas; escolha uma nova cor, seleccione um esquema de cores adicional e em seguida escolha a cor pretendida entre as opções disponíveis.

■ Símbolo do carro:

Altere o ícone do veículo utilizado no mapa de navegação 3D.

■ Avançadas:

Selecione entre as seguintes opções avançadas:

◆ Informações do mapa:

Mostre/oculte informações apresentadas no mapa, p. ex. número da porta antes do nome da rua, nomes de ruas/nome da rua actual, nome da rua após a rua actual.

◆ Comportamento do mapa:

Altere o modo de funcionamento do mapa com as seguintes opções:

Mostrar imagens da faixa (p. ex. em saídas de auto-estrada), rodar o mapa com a direcção do veículo (apenas modo 2D), mudar para o modo 3D automaticamente durante a orientação, alterar o zoom

automaticamente (modo 2D, modo 3D).

◆ **Fonte de trânsito:**

Escolha uma fonte de informações de trânsito na lista disponível.

Introdução do destino

CD35 BT USB NAVI - Introdução do destino

Seleccionar um destino

No menu principal, seleccione **Navegar até...** e em seguida seleccione a partir das seguintes opções:

Residência

Guia-o até ao seu local de residência.

Para memorizar o endereço do seu local de residência, consulte **Adicionar e memorizar um favorito.**

Favorito

Uma lista memorizada de destinos visitados frequentemente.

- Seleccione **Favorito** e confirme.
- Seleccione o destino pretendido na lista e confirme.

Para memorizar um destino na lista dos favoritos, consulte **Adicionar e memorizar um favorito.**

Advertência

O ícone **Favorito** estará a cinzento se não houver qualquer destino guardado como um Favorito.

Morada

Introduza uma parte do endereço ou o endereço completo (ou seja, cidade e rua ou centro da cidade, código postal etc.)

Advertência

Apenas são aceites endereços conhecidos do sistema através do mapa digital.

- Quando utilizar pela primeira vez, defina o país de destino.
- Indique o nome da cidade pretendida. O sistema pode sugerir várias cidades (a primeira linha está sempre realçada a amarelo).

- Seleccione a cidade pretendida na lista de sugestões e seleccione **Concluído** utilizando a tecla multifunções.
- Proceda da mesma forma para **Rua:** e **Número de porta:**.



Se a cidade pretendida não aparecer na breve lista de sugestões, pode aceder a uma lista completa através da seta no canto superior direito do ecrã.

O sistema grava as cidades anteriormente introduzidas na respectiva memória. A seguir pode seleccioná-las directamente na lista completa através da seta.

Destino recente

Selecione um destino da lista dos últimos endereços utilizados, os quais são automaticamente memorizados.

Ponto de Interesse (PI)

Um ponto de interesse (PI) é um serviço, estabelecimento ou zona turística próxima de um local. Os PIs são classificados em diferentes categorias (e.g. restaurantes, museus, parques de estacionamento, etc.).

Selecione **Ponto de Interesse** e confirme, a seguir procure um PI a partir das seguintes opções:

Procurar o PI pelo respectivo nome
Introduzir o nome do PI e o sistema faz a procura automática do ponto de interesse.

Procurar o PI pela respectiva categoria

Selecione o tipo de categoria que pretende (por exemplo, museu), a seguir selecione a zona pretendida a partir das seguintes opções:

- **PI próximo de si**
- **PI na localidade**
- **PI próximo da residência**

Selecione **Concluído** para iniciar a procura.

Ponto no mapa

Um destino do mapa pode ser definido. Posicione o cursor sobre este destino e confirme. O sistema calculará o percurso.

Latitude Longitude

Definição de um destino usando os respectivos valores de latitude e longitude.

Confirmar o destino

Uma vez introduzida a informação do destino, o sistema calcula o itinerário. No final deste cálculo, o sistema apresenta um resumo da navegação e sugere duas opções:

■ **Detalhes:** Apresenta pormenores do itinerário de várias formas. Consulte (CD35 BT USB NAVI) "Informações do percurso" na secção "Orientação".

■ **Concluído:** A orientação inicia-se. Se não for confirmado, esta página fecha-se ao fim de alguns segundos e orientação começa automaticamente.

A função IQ routes™ pode otimizar o tempo de viagem utilizando dados estatísticos. Para activar ou desactivar esta função, consulte **Planeamento de percurso** na secção **Uso**.

Adicionar e memorizar um favorito

Selecione **Adicionar Favorito** no menu principal.

O local do seu Favorito pode ser seleccionado a partir das seguintes opções:

Residência

Guardar o endereço da sua residência como um favorito.

Favorito

Não utilizado.

Morada

Quando introduzir um endereço, escolha a partir das seguintes opções:

- Centro da cidade,
- Rua e número da porta,
- Código da zona,
- Cruzamento ou entroncamento.

Destino recente

Selecione um local favorito a partir da lista dos favoritos recentemente introduzidos como destino.

Ponto de Interesse

Quando adicionar um ponto de interesse (PI) aos seus Favoritos, selecione a partir das seguintes opções:

- **PI próximo de si:** Procura a partir de uma lista de PIs próximos da sua posição actual.
- **PI na localidade:** Escolha de um PI numa determinada localidade ou cidade. A localidade/cidade tem de ser especificada.
- **PI próximo da residência:** Procura a partir de uma lista de PIs próximos do seu local de residência.

Quando navegar até um destino, a selecção também pode ser feita a partir de uma lista de PIs:

- **PI durante o percurso,**
- **PI perto do destino.**

A minha localização

Quando parar num local interessante, este pode ser guardado como um Favorito. O sistema sugere sempre uma denominação, normalmente o

endereço, mas um nome pode ser escolhido. Para introduzir um nome, basta iniciar a digitação.

Ponto no mapa

Selecione o local do Favorito utilizando o cursor, e depois selecione **Concluído** utilizando a tecla multifunções.

Latitude Longitude

Criação de um Favorito pela introdução dos valores de latitude e de longitude.

Eliminar ou renomear um favorito

Selecione **Alterar preferências**, em seguida selecione **Gerir favoritos**: selecione o Favorito **Eliminar o item** ou **Mudar nome ao item** utilizando a tecla multifunções.

Preparar antecipadamente um itinerário

As viagens podem ser planeadas antecipadamente, ex. para determinar o tempo de duração de uma viagem longa, ou para analisar o itinerário.

Selecione **Preparar percurso** no menu principal. Escolha o ponto de início da viagem tal como selecciona um destino, e depois escolha o destino. Escolha o tipo de itinerário e confirme. O sistema planeia o itinerário e permite que os respectivos pormenores sejam visualizados.

NAVI 50 - Introdução do destino

Seleccionar um destino

Para aceder ao menu **Destino**, prima o botão Início , seguido de **NAVI** e depois **Destino** no ecrã.

Estão disponíveis as seguintes opções do menu para introduzir um destino:

■ Moradas

Introduza uma morada utilizando o teclado.

■ Pontos de Interesse

Selecione pontos de interesse (PdI), p. ex. estações de serviço, restaurantes, parques de estacionamento.

■ Histórico

Selecione numa lista de destinos anteriores.

■ Favoritos

Selecione numa lista guardada de destinos favoritos.

■ Localizar no mapa

Selecione um destino utilizando o mapa digital.

■ Coordenadas

Introduza as coordenadas do destino.

Depois de introduzir um destino, aguarde que a contagem decrescente de 10 segundos termine ou prima **OK** para iniciar imediatamente a orientação do percurso.

Introduza uma morada

Prima o botão Início , seguido de **NAVI**, **Destino** e **Morada** no ecrã e introduza parte ou a totalidade de uma morada, p. ex.:

■ País

■ Cidade

■ Rua

■ Número

■ Cruzamento

Advertência

Apenas é possível introduzir moradas completas se forem reconhecidas pelo Sistema de navegação.

Ao introduzir uma morada pela primeira vez, prima **País** e em seguida utilize o teclado para introduzir o nome do país pretendido. Em alternativa, utilize o ícone do menu pendente  e selecione numa lista de países sugeridos.

Advertência

Ao introduzir uma morada, determinadas letras e números não estão disponíveis para selecção (esbatidos a cinzento) com base nas moradas reconhecidas pelo Sistema de navegação.

Proceda da mesma forma para introduzir detalhes para **Cidade**, **Rua**, **Número** e **Cruzamento**.

A morada é guardada automaticamente na memória, disponível para futura selecção.

Para a utilização do teclado, consulte (NAVI 50) "Utilizar teclados no ecrã" na secção "Utilização" ⇨ 80.

Advertência

Número e Cruzamento apenas estão disponíveis após a introdução de uma **Rua**.

Ao introduzir uma **Rua**, não é necessário especificar o tipo de via (estrada, avenida, alameda, etc.).

Seleccionar pontos de interesse (Pdl)

Os Pdl podem ser seleccionados como destino utilizando as seguintes opções de procura:

- Lista de Pdl predefinidos
- Categorias de Pdl
- Procura rápida de Pdl através do mapa

Lista de Pdl predefinidos

Prima o botão Início , seguido de **NAVI**, **Destino** e **Pontos de interesse** no ecrã para seleccionar na lista de categorias de predefinições utilizadas frequentemente.

Em alternativa, prima **Localizar** e utilize o teclado para procurar um destino pelo nome.

Categorias de Pdl

Prima o botão Início , seguido de **NAVI**, **Destino**, **Pontos de interesse** e **Procura personalizada** no ecrã para seleccionar na lista de categorias e subcategorias.

A procura dos Pdl difere consoante a situação actual:

- Se a orientação do percurso estiver activa, os Pdl **Estações de serviço** e **Restaurantes** são procurados ao longo do percurso, enquanto os Pdl **Parques de estacionamento** são procurados à volta do destino.
- Se a orientação do percurso não estiver activa, os Pdl são procurados em redor da posição actual.
- Se a posição actual não estiver disponível (ou seja, sem sinal do GPS), os Pdl são procurados à volta da última posição conhecida.

Estão disponíveis as seguintes opções para selecção:

■ Numa cidade/subúrbio

Para procurar um Pdl numa cidade/subúrbio seleccionado (a lista resultante é ordenada por distância a partir do centro da cidade).

■ Ao longo do percurso

Para procurar um Pdl ao longo do percurso actual (a lista resultante é ordenada por extensão do desvio pretendido).

■ À volta da minha posição

Para procurar um Pdl à volta da posição actual (a lista resultante é ordenada por distância a partir desta posição).

■ À volta do destino

Para procurar um Pdl à volta do destino do percurso actual (a lista resultante é ordenada por distância a partir do destino).

Quando uma lista de Pdl for visível, podem ser ordenados ou mostrados no mapa. Prima **Opções** para visualizar o seguinte:

- Ordenar por nome
- Ordenar por distância
- Ordenar por desvio (se a orientação do percurso estiver activa)
- Mostrar todos no mapa

Procura rápida de Pdl

Prima em qualquer ponto no mapa. O cursor indica a posição seleccionada actual. Para deslocar o mapa, arraste o curso na direcção pretendida.

Prima **Opções**, seguido de **Pontos de interesse à volta do cursor** para mostrar os nomes de Pdl próximos e a respectiva distância a partir da posição seleccionada no mapa.

Seleccionar na lista de destinos anteriores

Prima o botão Início , seguido de **NAVI, Destino** e **Histórico** para aceder a uma lista de destinos previamente introduzidos.

Para ordenar a lista, prima **Opções** para visualizar o seguinte:

- Ordenar por nome
- Ordenar por distância
- Apagar todas

Em alternativa, prima **Localizar** e utilize o teclado para procurar um destino pelo nome.

Seleccionar na lista de favoritos

Prima o botão Início , seguido de **NAVI, Destino** e **Favoritos** para aceder a uma lista de destinos favoritos guardados.

Quando a lista de favoritos for visível, podem ser ordenados ou mostrados no mapa. Prima **Opções** para visualizar o seguinte:

- Ordenar por nome
- Ordenar por distância
- Mostrar todos no mapa
- Apagar todas

Em alternativa, prima **Localizar** e utilize o teclado para procurar um favorito pelo nome.

Seleccionar um destino utilizando o mapa digital

Prima o botão Início , seguido de **NAVI, Destino** e **Localizar no mapa** para iniciar a procura de um destino deslocando o mapa.

Prima em qualquer ponto no mapa. O cursor indica a posição seleccionada actual. Para deslocar o mapa, arraste o curso na direcção pretendida.

Prima **OK** para seleccionar a posição como um destino.

Introduzir as coordenadas do destino

Prima o botão Início , seguido de **NAVI, Destino** e **Coordenadas** para iniciar a procura de um destino através da introdução das respectivas coordenadas.

Para alterar o formato das coordenadas, prima **Opções** e seleccione entre o seguinte:

- **Latitude/Longitude**

É possível introduzir os valores num dos seguintes formatos:

- ◆ Graus decimais
- ◆ Graus e minutos decimais
- ◆ Graus, minutos e segundos decimais
- **UTM** (Universal Transverse Mercator, ou sistema de coordenadas transversal universal de Mercator)

Confirmar o destino

Quando estiver seleccionado um destino, o percurso aparece no mapa. Prima **OK** e defina-o como **Novo percurso**.

Se a orientação do percurso estiver activa, o destino pode ser definido como um **Ponto de referência** ao longo do percurso.

Adicionar e memorizar um favorito

Quando estiver seleccionado um destino, prima **Opções** para visualizar o seguinte:

- **Adicionar aos favoritos:** Guardar o destino na lista de favoritos
- **Info:** Mostra a localização (morada) da posição seleccionada, fornece as coordenadas de GPS (latitude/

longitude) e, se aplicável, também mostra o número de telefone de um Pdl seleccionado.

- **Voltar ao carro:** Regressar à localização actual do veículo

Antes de guardar um favorito, é possível alterar o nome do favorito utilizando o teclado.

Para a utilização do teclado, consulte (NAVI 50) "Utilizar teclados no ecrã" na secção "Utilização" ⇨ 80.

Eliminar um favorito

Quando estiver seleccionado um favorito, prima **Opções** para visualizar o seguinte:

- **Eliminar favorito**
- **Eliminar todos**

Prima para seleccionar a opção pretendida e confirme.

NAVI 80 - Introdução do destino

Seleccionar um destino

Na página Início, prima **MENU** e depois **Navegação**, seguido de **Conduzir até...** no ecrã.

Seleccione um destino nas seguintes opções no ecrã:

- **Casa**
- **Localizações guardadas**
- **Moradas**
- **Destinos recentes**
- **Procura local**
- **Estação de carregamento** (não utilizado)
- **Ponto de interesse**
- **Ponto no mapa**
- **Latitude/Longitude**

Casa

Guia-o até à morada da sua casa.

Para guardar a morada da localização da sua casa, na página Início prima **MENU** e depois **Navegação**, seguido de **Definições** no ecrã.

Seleccione **Definir localização de casa** e introduza uma morada.

Consulte (NAVI 80) "Configurar o Sistema de navegação" na secção "Utilização" ⇨ 80.

Localizações guardadas

Seleccione numa lista de destinos previamente guardados.

Para eliminar ou mudar o nome de destinos guardados, na página Início prima **MENU** e depois **Navegação**, seguido de **Definições** no ecrã.

Em seguida, seleccione **Gerir Localizações guardadas** e actualize o destino seleccionado conforme necessário.

Consulte (NAVI 80) "Configurar o Sistema de navegação" na secção "Utilização" ⇨ 80.

Moradas

Introduza parte ou a totalidade da morada utilizando o teclado, p. ex.:

- País
- Código Postal
- Cidade
- Rua
- Número do prédio

Advertência

Apenas é possível introduzir moradas completas se forem reconhecidas pelo Sistema de navegação.

Quando introduz uma morada pela primeira vez, é pedido o país do destino. Utilize o teclado para introduzir o nome do país pretendido. Poderão ser apresentadas sugestões no ecrã durante a introdução. Prima para seleccionar um destino mostrado no ecrã, ou prima **Lista** para aceder à lista completa da parte actual da morada.

Advertência

Ao introduzir uma morada, determinadas letras e números não estão disponíveis para selecção (esbatidos a cinzento) com base nas moradas reconhecidas pelo Sistema de navegação.

Proceda da mesma forma para introduzir um **Código postal** ou introduzir detalhes para **Cidade, Rua e Número**.

A morada é guardada automaticamente na memória, disponível para futura selecção.

Para utilizar o teclado, consulte (NAVI 80) "Utilizar teclados no ecrã" na secção "Utilização" ⇨ 80.

Destinos recentes

Seleccione numa lista de destinos anteriores que foram guardados automaticamente.

Procura local

Seleccione um ponto de interesse (PdI) próximo introduzindo palavras-chaves através do teclado.

Advertência

A procura local apenas está disponível mediante a subscrição de serviços LIVE pagos.

Para mais informações, consulte (NAVI 80) "Serviços LIVE" na secção "Utilização" ⇨ 80.

Ponto de interesse

Os Pdl podem ser seleccionados como destino utilizando as seguintes opções de procura:

■ Categorias de Pdl:

Selecione um tipo de categoria de Pdl (p. ex. estações de serviço, restaurantes, parques de estacionamento) e em seguida uma área de procura (p. ex. **Pdl próximos**, **Pdl numa cidade**, **Pdl em casa**).

Introduza o nome de uma cidade e prima **Concluído** para confirmar a selecção.

■ Nomes de Pdl:

Introduza o nome de um Pdl e selecione para iniciar a procura.

Ponto no mapa

Selecione um destino utilizando o mapa digital.

Para se deslocar no mapa, arraste o cursor na direcção pretendida e em seguida confirme a posição como um destino.

Latitude/Longitude

Introduza as coordenadas do destino.

Confirmar o destino

Quando estiver seleccionado um destino, o percurso surge no mapa e é fornecido um resumo do percurso no separador **P**.

Prima o separador **LIVE** para ver informações de trânsito em tempo real. Para mais informações, consulte (NAVI 80) "Serviços LIVE" na secção "Utilização" ⇨ 80.

Prima **Concluído** para confirmar o percurso.

Adicionar e memorizar um favorito Adicionar às localizações guardadas

Na página Início, prima **MENU** e depois **Navegação**, seguido de **Conduzir até...** no ecrã.

Selecione **Destinos recentes** e escolha um destino na lista apresentada.

Prima **+** (para abrir um menu pop-up), em seguida **Adicionar às localizações guardadas**, dê um nome ao destino utilizando o teclado e prima **Seguinte**.

É apresentada uma mensagem a perguntar-lhe se a morada guardada deve ser definida como a morada de casa. Selecione **Sim** ou **Não**. É apresentada uma mensagem a confirmar que a morada foi guardada.

Adicionar favorito

Na página Início, prima **★** para abrir o menu dos favoritos e selecione **Navegação**.

Para definir um destino guardado como favorito, prima **+** (para abrir um menu pop-up) e em seguida **Adicionar favorito**.

Escolha na lista apresentada para adicionar um destino de salvaguarda dos favoritos.

Para mais informações, consulte (NAVI 80) "Favoritos" na secção "Introdução" ⇨ 23.

Eliminar um favorito

Na página Início, prima **★** para abrir o menu dos favoritos e selecione **Navegação**.

Prima **+** e selecione **Remover todos os favoritos** ou selecione um favorito na lista apresentada e em seguida

prima **Remover um favorito**. É apresentada uma mensagem de confirmação. Prima **Eliminar** para confirmar.

Para mais informações, consulte (NAVI 80) "Favoritos" na secção "Introdução" ⇨ 23.

Guia

INFORMAÇÃO DE ITINERÁRIO

CD35 BT USB NAVI - Informações do percurso

Para visualizar o itinerário antes de iniciar a orientação, seleccione **Vista do percurso** depois de ter introduzido um destino.

Selecione os pormenores do itinerário a partir das seguintes opções:

Ver como texto

Apresenta o plano do itinerário. Serão apresentados vários pormenores do itinerário:

- setas de mudança de direcção,
- tipos de estradas,
- nomes de ruas,
- distância até um cruzamento.

Ver como imagens

Apresenta alterações na direcção como imagens.

Ver mapa da estrada

Mostra o mapa do itinerário.

Ver demo. do percurso

Mostra apresentação do itinerário. A velocidade da demonstração pode ser seleccionada.

Mostrar resumo do percurso

Mostra pormenores do tempo de viagem, distância e tipo de itinerário. Para aceder directamente a esta página a partir do mapa de navegação, pressionar a tecla multifunções do lado direito.

Apresentar trânsito no percurso

Apresenta um aspecto geral de incidentes de trânsito que afectam a viagem.

NAVI 50 - Informações do percurso

Para ver o percurso antes de a orientação começar, prima o botão Início , seguido de **Percurso** no ecrã depois de introduzir um destino.

Introdução do destino ⇨ 99.

Estão disponíveis as seguintes opções para selecção:

■ Editar percurso

Consulte (NAVI 50) "Editar itinerário" abaixo.

■ Obstáculos a evitar

Consulte (NAVI 50) "Editar itinerário" abaixo.

■ Aspectos gerais

Ver abaixo.

■ Cancelar percurso

Consulte (NAVI 50) "Desactivar a orientação" abaixo.

■ Percursos alternativos

Consulte (NAVI 50) "Editar itinerário" abaixo.

■ Itinerário

Consulte (NAVI 50) "Editar itinerário" abaixo.

Aspectos gerais

Quando o ecrã **Percurso** for visível, prima **Aspectos gerais** para obter um plano detalhado do percurso actual e uma vista aérea do percurso no mapa.

Esta opção do menu contém as seguintes informações:

- Nome e/ou morada do destino
- Tempo total do percurso
- Distância total do percurso
- Pontos e secções especiais do percurso (p. ex. estradas com portagem, auto-estradas, etc.)
- Percursos alternativos (p. ex. Curto, Rápido, Económico)

Quando o ecrã **Aspectos gerais** for visível, prima **Opções** para aceder aos seguintes submenus:

■ Percursos alternativos

Consulte (NAVI 50) "Editar itinerário" abaixo.

■ Itinerário

Consulte (NAVI 50) "Editar itinerário" abaixo.

■ Definições do percurso

Consulte (NAVI 50) "Configurar o Sistema de navegação" ⇨ 80.

■ Simular navegação

Ver abaixo.

Advertência

Também é possível aceder a estas opções durante a orientação do percurso premindo na área "Informações da viagem" (p. ex. hora de chegada estimada, distância restante total) no ecrã.

Consulte (NAVI 50) "Informações no ecrã" na secção "Utilização" ⇨ 80.

Simular navegação

Esta função permite-lhe obter uma vista rápida do percurso sugerido.

Estão disponíveis as seguintes opções para selecção:

- ▶/|| = Iniciar ou parar a simulação do percurso
- ⏪ = Ir para a manobra anterior
- ⏩ = Ir para a manobra seguinte
- 1x / 4x / 8x = Aumentar a velocidade da simulação do percurso
- ← = Voltar ao ecrã anterior

NAVI 80 - Informações do percurso

Para ver o percurso antes de a orientação começar, prima **+** (para abrir um menu pop-up) e em seguida seleccione **Detalhes do percurso** depois de introduzir um destino.

Estão disponíveis as seguintes opções para selecção:

■ Mostrar instruções:

Mostra o plano do percurso.

São apresentados os seguintes detalhes:

- ◆ setas de mudança de direcção
- ◆ tipos de estradas

- ◆ nomes de ruas
- ◆ distância antes de uma bifurcação na estrada (km/milhas)
- **Mostrar mapa do percurso:**
Veja um mapa do percurso.
- **Mostrar demo do percurso:**
Veja uma demonstração do percurso.
- **Resumo do percurso:**
Volte ao ecrã anterior.
São apresentados os detalhes do tempo de viagem, distância e tipo de viagem. Consulte (NAVI 80) "IQ routes™" na secção "Introdução do destino" ⇨ 99.
- **Mostrar destino:**
Veja alterações na direcção como imagens.
- **Mostrar trânsito no percurso:**
Mostra os aspectos gerais de todos os incidentes de trânsito que afectam a viagem actual, com uma vista detalhada incidente a incidente.

Com uma subscrição dos serviços LIVE, o separador "Live" fornece aspectos gerais mais detalhados da viagem (p. ex. atrasos do trânsito, câmaras de velocidade fixas e móveis).

Para mais informações, consulte (NAVI 80) "Serviços LIVE" na secção "Utilização" ⇨ 80.

EDITAR ITINERÁRIO

CD35 BT USB NAVI - Editar itinerário

Para alterar o itinerário, seleccionar **Encontrar alternativa** no menu principal. Estão disponíveis as seguintes opções para selecção:

Calcular alternativa

Calcula uma alternativa ao itinerário já estabelecido. O sistema procurará outro itinerário a partir do ponto em que se encontra até ao destino.

Evitar bloqueio de estrada

Seleccionar esta função caso haja uma estrada impedida ou fila de trânsito mais à frente que não foi indicada pelo Serviço de informação

de trânsito. É possível escolher o itinerário a ser evitado: Evitar 100 m, 500 m, 2000 m ou 5000 m.

O sistema recalculará o itinerário evitando a secção do itinerário para a distância seleccionada.

Recalcular original

Regressa ao itinerário original.

Evitar parte do percurso

Evita uma parte específica do itinerário, tal como uma estrada ou cruzamento. Escolhe a estrada a ser evitada a partir da lista de estradas no itinerário.

Minimizar atrasos de trânsito

Seleccione este menu para planear o itinerário com base na informação de trânsito mais recente.

Viajar por...

Seleccione isto para alterar o itinerário de modo a passar por uma localidade específica, por ex. para ir buscar uma pessoa. A localidade é escolhida da mesma maneira que o destino, assim todas as mesmas

opções podem ser seleccionadas:

Morada, Favorito, Ponto de Interesse e Ponto no mapa.

O sistema irá calcular um novo itinerário até ao destino que passe pela localidade escolhida.

NAVI 50 - Editar itinerário

Esta função permite ver o plano do percurso até ao destino introduzido.

São apresentadas as seguintes informações:

- Setas de mudança de direcção
- Número da estrada
- Distância antes de uma mudança de direcção

Prima **Opções** para alterar e ordenar os detalhes do percurso.

Estão disponíveis as seguintes opções para selecção:

■ **Resumo**

Mostra cada ponto de referência e o destino, incluindo a distância do ponto de referência, o tempo restante até ao ponto de referência seguinte e a hora de chegada.

■ **Normal**

Mostra cada manobra, com os nomes das ruas ou locais, a distância e os números de troços do percurso.

Esta opção mostra igualmente informações das placas de sinalização, restrições de acesso e manobra, avisos e informações das preferências do sistema.

■ **Lista de estradas**

Mostra apenas os troços principais do percurso utilizando os nomes/números das estradas.

Esta opção mostra igualmente o comprimento de cada troço, o tempo restante até ao troço seguinte, a hora de chegada e a direcção média.

Em alternativa, é possível alterar estas opções de itinerário premindo o separador "Direcção e distância até à próxima mudança de direcção" no ecrã durante a orientação do percurso. Prima **Opções** para alterar e ordenar os detalhes do percurso.

Consulte (NAVI 50) "Informações no ecrã", "Ecrã do mapa" na secção "Utilização" ⇨ 80.

Editar percurso

Para editar o percurso modificando a lista de pontos de referência, prima o botão Início , seguido de **Percurso** e **Editar percurso** no ecrã.

Estão disponíveis as seguintes opções para selecção:

+ superior = Adicionar ponto de referência

+ inferior = Adicionar novo destino
☒ = Eliminar destino

Para alterar a ordem dos pontos de referência na lista, prima **Opções**, seguido de **Reordenar**, e mova os pontos de referência para cima/para baixo.

Para saber quais são os vários métodos de introdução de um destino, consulte (NAVI 50) "Introdução do destino" ⇨ 99.

Obstáculos a evitar

Para editar o percurso evitando troços específicos, prima o botão Início , seguido de **Percurso** e **Obstáculos a evitar** no ecrã.

Selecione um troço a evitar na lista apresentada no ecrã. O troço evitado é realçado a vermelho.

Percursos alternativos

Para alterar o método de planeamento do percurso, prima o botão Início , seguido de **Percurso** e **Percursos alternativos** no ecrã.

Estão disponíveis as seguintes opções, cada uma com uma estimativa de distância e tempo:

- Rápido
- Curto
- Económico

Selecione uma das opções e confirme o novo percurso premindo .

Para mais informações, consulte (NAVI 50) "Configurar o Sistema de navegação" na secção "Utilização"  80.

NAVI 80 - Editar itinerário

É possível planear as viagens antecipadamente seleccionando o ponto de partida e o destino.

Na página Início, prima **MENU** e depois **Navegação**, seguido de **Itinerários** no ecrã.

Selecione um ponto de partida da mesma forma como introduz um destino. Consulte (NAVI 80) "Introdução do destino"  99. Em seguida, selecione um destino, escolha o tipo de percurso e confirme.

O sistema planeia o percurso e permite-lhe ver os detalhes.

Alterar percurso

Para alterar o percurso durante a orientação activa do percurso, na página Início prima **MENU** e depois **Navegação**, seguido de **Alterar percurso** no ecrã.

Estão disponíveis as seguintes opções para selecção:

- **Calcular alternativa**
- **Cancelar percurso**
- **Viajar por**

- **Evitar cortes de vias**
- **Evitar parte do percurso**
- **Minimizar atrasos**

Calcular alternativa

Selecione para calcular um percurso alternativo até ao destino.

Cancelar percurso

Selecione para parar a orientação do percurso actual.

Para recomeçar a orientação, prima **Conduzir até...**, seguido de **Destinos recentes** no ecrã, e selecione novamente o percurso.

Viajar por (pontos de referência)

Selecione para alterar o percurso calculado até ao destino de forma a incluir uma determinada localização (ponto de referência).

A localização a incluir é introduzida da mesma forma como introduz um destino.

Selecione na mesma lista de opções, p. ex., "Morada", "Localizações guardadas", "Ponto de interesse", "Ponto no mapa".

Consulte (NAVI 80) "Introdução do destino" ↗ 99.

Evitar cortes de vias

Selecione esta opção na eventualidade de um corte de via não ser indicado actualmente pelo serviço de informações de trânsito.

Consulte (NAVI 80) "Informações de trânsito" abaixo.

Escolha a distância (em metros) do percurso em frente a evitar, p. ex. "100 m", "500 m", "2000 m", "5000 m".

O percurso é recalculado para evitar um troço do percurso segundo a distância seleccionada.

Evitar parte do percurso

Selecione para evitar uma parte do percurso. Escolha a estrada a evitar na lista de estradas do percurso.

Minimizar atrasos

Selecione para planear o percurso com base nas informações de trânsito mais recentes.

DESACTIVAÇÃO DE INDICAÇÕES DE ORIENTAÇÃO

CD35 BT USB NAVI - Desactivar a orientação

Para parar as indicações de orientação quando está na estrada, seleccione **Limpar percurso** (ou **Cancelar itinerário**) no menu principal e confirme. Para reiniciar as indicações, seleccione **Navegar até...**, e depois **Destino recente**.

NAVI 50 - Desactivar a orientação

Para parar a orientação uma vez em curso, prima o botão Início ↵, seguido de **Percurso** e **Cancelar percurso** no ecrã.

NAVI 80 - Desactivar a orientação

Para parar a orientação uma vez em curso, prima **+**, seguido de **Eliminar percurso** no ecrã.

NAVEGAR NO MAPA

CD35 BT USB NAVI - Navegar mapa

Selecione **Navegar mapa** no menu principal ou usar um dos botões de direcção no comando. A tecla multifunções do lado direito faz aproximação e afastamento usando as teclas para cima e para baixo. Para aceder às opções, pressionar a tecla OK, depois a tecla multifunções do lado direito.

Opções

Acéder à opção a partir do mapa de navegação. Este menu permite a selecção de informação que será apresentada no navegador. Para alterar as preferências de apresentação dos pontos de interesse (PI), pressionar a tecla multifunções do lado esquerdo. Para confirmar a selecção, pressionar a tecla multifunções do lado direito.

Localizar

O mapa pode ser centrado num local específico; pressionar a tecla multifunções do lado esquerdo e este menu pode centrar:

- a sua residência,
- um favorito,
- um endereço,
- um destino recente,
- um ponto de interesse (PI),
- a sua localização actual.

Posição do cursor:

Para aceder a **Posição do cursor**: a partir do mapa de navegação, pressionar a tecla OK. Usar este menu para:

- centrar o mapa na localização do veículo,
- navegar até um ponto no mapa,
- procurar um ponto no mapa,
- adicionar aos favoritos um ponto no mapa,
- adicionar ao PI um ponto no mapa,
- corrigir a localização do veículo.

NAVI 50 - Navegar no mapa

Para aceder ao ecrã do mapa em qualquer altura, prima o botão Início , seguido de **MAPA** no ecrã.

Prima em qualquer ponto no mapa. O cursor indica a posição seleccionada actual. Para deslocar o mapa, arraste o curso na direcção pretendida.

Para mais operações de controlo, consulte (NAVI 50) "Ecrã do mapa" na secção "Utilização" ⇨ 80.

Menu Opções

Quando o ecrã do mapa for visível, prima **Opções** para visualizar o seguinte:

- **Definições do percurso:**

Consulte (NAVI 50) "Configurar o Sistema de navegação" na secção "Utilização" ⇨ 80.

- **Definições do mapa:**

Consulte (NAVI 50) "Configurar o Sistema de navegação" na secção "Utilização" ⇨ 80.

- **Onde estou?:**

Consulte (NAVI 50) "AJUDA!" abaixo.

NAVI 80 - Navegar no mapa

Para aceder ao ecrã do mapa sem navegação, na página Início prima **MENU** e depois **Navegação**, seguido de **Ver mapa** no ecrã.

Prima em qualquer ponto no mapa. O cursor indica a posição seleccionada actual. Para deslocar o mapa, arraste o curso na direcção pretendida.

Quando o ecrã do mapa for visível, prima **+** para abrir um menu pop-up contendo as seguintes opções:

- **Utilizar esta posição para...**

- **Localizar**
- **Alterar os detalhes do mapa**
- **Adicionar às localizações guardadas**

Utilizar esta posição para...

Selecione esta opção para executar qualquer uma das seguintes acções:

- **Centrar o mapa na localização do veículo**
- **Navegar até um ponto no mapa**
- **Procurar um ponto no mapa**
- **Adicionar um ponto no mapa aos favoritos**

- Adicionar um ponto no mapa à lista de Pdl
- Corrigir a posição do veículo

Localizar

Selecione esta opção para centrar o mapa:

- a sua residência
- numa morada guardada
- um endereço
- um destino recente
- numa procura local
- num ponto de interesse

Alterar os detalhes do mapa

Selecione esta opção para ligar/desligar as seguintes definições do mapa:

- trânsito
- nomes
- pontos de Interesse (Pdl)
- fundo do mapa com imagem de satélite
- coordenadas de GPS

Adicionar às localizações guardadas

Selecione esta opção para adicionar a posição actual no mapa como um destino guardado. Utilize o teclado para introduzir um nome ou confirme o nome sugerido.

Para a utilização do teclado, consulte (NAVI 80) "**Utilizar teclados no ecrã**" na secção "**Utilização**" ⇨ 80.

AJUDA!

CD35 BT USB NAVI - Ajuda!

Utilize o **Ajuda!** para encontrar e contactar assistência. É possível seleccionar as seguintes opções:

Números de telefone de emergência

O menu **Números de telefone de emergência** disponibiliza vários centros de assistência:

- **Esquadra da polícia mais próxima,**
- **Médico mais próximo,**
- **Hospital mais próximo,**
- **Transporte público mais próximo,**
- **Oficina de reparação mais perto,**
- **Dentista mais próximo,**

- **Farmácia mais próxima,**
- **Veterinário mais próximo.**

Quando é seleccionado um centro de serviço, são visualizados o local e o número de telefone. Selecione o centro de assistência com um destino, pressionando a tecla multifunções.

Conduzir até a ajuda

Use o sistema para navegar por estrada até:

- **Oficina de reparação mais perto,**
- **Hospital mais próximo,**
- **Médico mais próximo,**
- **Esquadra da polícia mais próxima,**
- **Farmácia mais próxima,**
- **Dentista mais próximo.**

Onde estou?

O sistema mostra a sua localização actual (endereço) e apresenta as coordenadas de GPS (latitude/longitude).

NAVI 50 - Ajuda!

Quando o ecrã do mapa for visível, prima **Opções**, seguido de **Onde estou?** no ecrã para verificar informações úteis sobre a localização actual e procurar pontos de interesse (Pdl) próximos.

Para aceder ao ecrã do mapa em qualquer altura, prima o botão Início , seguido de **MAPA** no ecrã.

Onde estou?

Esta opção do menu contém as seguintes informações:

- Localização actual (morada)
- Latitude
- Longitude
- Altitude
- Estado do GPS

Prima **Opções** para visualizar as seguintes opções:

- **Adicionar aos favoritos**

Consulte (NAVI 50) "Introdução do destino", "Adicionar e guardar um

favorito" para mais informações  99.

- **Informações do país:** Consulte "Informações do país" abaixo.

Informações do país

Esta função permite-lhe verificar as informações e a legislação do país para a localização actual.

Quando o ecrã **Onde estou?** for visível, prima **Opções** e em seguida **Informações do país** no ecrã.

Esta opção do menu contém as seguintes informações:

- Limites de velocidade
- Indicativo do telemóvel (código de marcação internacional, p. ex. +49)
- Número de emergência (p. ex. 112)
- Restrições legais, p. ex.:
 - ◆ Requisitos de equipamento do veículo, p. ex. triângulo de pré-sinalização, extintor, lâmpadas de reserva, colete de alta visibilidade, etc.
 - ◆ Legislação sobre faróis
 - ◆ Taxa de alcoolemia máxima

- ◆ Legislação sobre correntes de neve
- ◆ Legislação sobre pneus de Inverno

Ajuda próxima

Esta função permite-lhe procurar assistência perto da sua localização actual.

Quando o ecrã **Onde estou?** for visível, prima **Ajuda próxima** no ecrã.

Esta opção do menu contém as seguintes informações:

- **Reparação de automóveis perto daqui** (serviços de reparação de veículos)
- **Cuidados de saúde perto daqui** (serviços médicos e de emergência)
- **Polícia perto daqui** (esquadras de polícia)
- **Estações de serviço perto daqui** (estações de serviço)

Selecione a opção adequada para aceder a uma lista de pontos de interesse (Pdl) locais.

Para mais informações sobre pontos de interesse (Pdl), consulte (NAVI 50) "Introdução do destino"
↪ 99.

CÂMARAS DE SEGURANÇA TomTom

CD35 BT USB NAVI

O sistema pode disponibilizar alertas de segurança ou câmaras de controlo de velocidade no itinerário. Para opções seleccione **TomTom Radares de Trânsito** no menu principal:

Comunicar radar de trânsito

Se o sistema não indicar uma câmara existente no itinerário, os respectivos pormenores podem ser introduzidos manualmente seleccionando

Comunicar radar de trânsito.

O tipo de câmara tem de ser introduzido (fixa ou móvel). O sistema abre uma página de mapa e utilizando os comandos direccionais, coloque o marcador vermelho na localização da câmara e confirme utilizando as teclas multifunções.

Confirme o tipo de câmara, e se **Radar de velocidade** for seleccionado, o limite de velocidade também tem de ser introduzido e confirmado.

Para que o sistema integre câmaras introduzidas manualmente por outros utilizadores, tem de estar registado nas actualizações de câmaras em **TomTom HOME**. O aviso de câmara só passará a estar activo depois de a localização ser confirmada pelo departamento técnico da TomTom.

O menu rápido também pode ser utilizado para dar informação acerca de uma câmara. Selecciono **Comunicar radar de trânsito**. O sistema exige que o tipo de câmara seja introduzido e de que lado da estrada ela se encontra. Confirme com a tecla multifunções do lado direito.

Alterar preferências de aviso

Utilize para eliminar ou alterar o tempo do pré-aviso de chegada à câmara e o som do aviso sonoro emitido.

Para adicionar alertas de câmara (câmara móvel, câmara em estrada com portagem, etc.), verifique os tipos de câmaras exigidos. Selecciono o tipo de câmara a alterar, depois para eliminar o aviso utilizar as teclas multifunções para confirmar sim ou não. Caso escolha Não, introduza o tempo do pré-aviso de chegada à câmara e **Concluído** utilizando a tecla multifunções.

Selecciono o indicador sonoro pretendido para o aviso de aproximação de câmara. Teste o som utilizando a tecla multifunções do lado esquerdo e confirme com a tecla multifunções do lado direito.

Desactivar alertas

Os avisos de câmara podem ser activados/desactivados. Selecciono **Desactivar alertas** no menu principal se os avisos estiverem activados ou **Activar alertas** se os avisos estiverem desactivados.

Advertência

Em alguns países é ilegal descarregar e activar a opção de aviso de vigilância por câmara e poderá dar lugar a procedimento penal.

INFORMAÇÃO DE TRÂNSITO**CD35 BT USB NAVI - Informações de trânsito**

Permite a recepção de informação de trânsito actualizada a partir de fontes de sinal locais. As informações de trânsito podem incluir:

- acidentes e incidentes,
- volume de trânsito,
- obras na estrada,
- estado do tempo,
- faixas fechadas.

O serviço de **Informação de trânsito** não está disponível em todos os países e regiões.

Os incidentes de trânsito são notificados por mensagens verbais e símbolos no mapa - consulte "Perspectiva geral de símbolos" ⇨ 120.

Para apresentar o estado do serviço de **Informação de trânsito**, os ícones que se seguem são apresentados na barra lateral de trânsito:

- A = O dispositivo está a procurar uma estação de FM que transmita informações de trânsito.
- = A informação de trânsito está actualizada ou a ser actualizada.
- ◐ = Informações não actualizadas durante pelo menos 9 minutos.
- ◑ = Informação não actualizada pelo menos nos últimos 14 minutos.
- ◒ = Informação não actualizada pelo menos nos últimos 19 minutos.
- = Informação não actualizada pelo menos nos últimos 24 minutos.

Para gerir o serviço **Informação de trânsito**, seleccione **Informação de trânsito** (ou **HD Traffic**) no menu principal e seleccione a partir das seguintes opções:

Minimizar atrasos de trânsito

Selecione este menu para planear o itinerário com base na informação de trânsito mais recente.

Mostrar trânsito no percurso

Selecione este menu para ter uma visão geral de todos os incidentes de trânsito no itinerário. Utilize as teclas multifunções no ecrã obtido para ter informação mais pormenorizada acerca de cada incidente.

Navegar mapa

Este menu permite que o mapa seja explorado e que se mantenha actualizado com a situação de trânsito na área. O mapa apresenta a última localização apresentada.

Para informação relativa aos incidentes apresentados no mapa, seleccione o incidente utilizando as teclas esquerda e direita e depois confirme.

Para aceder mais rapidamente a uma área que está a procurar, adicione-a aos favoritos.

Alterar preferências de Trânsito

Pode alterar o seguinte:

- Minimizar automaticamente atrasos depois de cada actualização de trânsito.
- Sinal sonoro para avisar quando a situação de trânsito no itinerário se altera.

Ler alto informação de trânsito

Seleccione este menu de incidentes de trânsito para ser lido em voz alta no itinerário.

NAVI 80 - Informações de trânsito

Permite a recepção de informação de trânsito actualizada a partir de fontes de sinal locais.

Na página Início, prima **MENU** e depois **Navegação**, seguido de **Trânsito/HD Traffic** no ecrã.

O Sistema de navegação indica incidentes de trânsito através de mensagens de voz, da barra de informações de trânsito e de símbolos no mapa.

Consulte "Perspectiva geral de símbolos" ⇨ 120.

O sistema recebe actualizações aproximadamente a cada 15 minutos e os incidentes de trânsito são mostrados apenas para as estradas principais.

O serviço **Trânsito** chama-se **HD Traffic** no caso de ter sido activada uma subscrição dos serviços LIVE. Com **HD Traffic**, as actualizações são recebidas aproximadamente a cada 3 minutos e os incidentes de trânsito são mostrados também para as estradas secundárias.

Para mais informações, consulte (NAVI 80) "Serviços LIVE" na secção "Utilização" ⇨ 80.

Consoante a situação actual do trânsito, as informações de trânsito podem incluir o seguinte:

- Atrasos longos no percurso (indicados em minutos)
- Situação desconhecida ou indeterminada (cinzento)
- Trânsito lento (cor-de-laranja)
- Engarrafamento (vermelho)
- Trânsito parado ou estrada fechada (vermelho-escuro)
- Distância até ao próximo incidente (em km/milhas)

Para gerir o serviço de informações de trânsito, seleccione entre as seguintes opções:

■ Minimizar atrasos

Altere a viagem com base nas informações de trânsito mais recentes.

■ Visualizar trânsito de casa/trabalho

Seleccione **Casa/trabalho** ou **Trabalho/casa** para visualizar os aspectos gerais de todos os incidentes de trânsito no seu percurso de casa/trabalho.

Para alterar as moradas de casa/trabalho, seleccione **Alterar casa/trabalho** e actualize através do teclado.

■ **Mostrar trânsito no percurso**

Apresenta os aspectos gerais de todos os incidentes de trânsito no percurso actual. Prima os ícones dos incidentes para obter informações mais detalhadas.

■ **Explorar mapa**

Selecione para explorar o mapa e manter-se a par da situação do trânsito na área.

O mapa mostra a última localização procurada. Prima os ícones dos incidentes para obter informações mais detalhadas.

■ **Ler informações de trânsito em voz alta durante o percurso**

Activa a orientação por voz para as informações de trânsito.

Definições do serviço de trânsito

Selecione **Definições de trânsito**, marque a caixa ao lado das preferências pretendidas (p. ex.

minimizar atrasos automaticamente após cada actualização do trânsito) e seleccione **Concluído** para confirmar.

Perspectiva geral de símbolos

 = Acidente

 = Trânsito congestionado

 = Uma ou mais faixas fechadas

 = Estrada fechada

 = Incidente de trânsito

 = Obras

 = Chuva forte

 = Neve

 = Ventos fortes, tempestade

 = Nevoeiro

 = Gelo

Comandos por voz

Informações gerais	121
Comando da navegação	122
Controlo do telefone	122

Informações gerais

A função de reconhecimento de voz permite-lhe utilizar determinadas funções através da introdução pela voz.

A fim de garantir que as conversas no interior do veículo não iniciam chamadas involuntárias para um contacto guardado, é necessário activar primeiro a função de reconhecimento de voz através do botão  nos comandos do volante.

Aspectos gerais dos elementos de comando  7.

CD35 BT USB

A função de reconhecimentos de voz do sistema telefónico mãos livres permite que algumas funções do telemóvel funcionem por meio de comandos vocais.

É possível criar etiquetas de voz para os contactos na lista telefónica do veículo que lhe permitem telefonar a um contacto sem seleccionar manualmente o nome ou o número do originador da chamada.

No caso de funcionamento incorrecto a função de reconhecimento de voz pede para que o comando pretendido seja repetido, ou reproduz as opções disponíveis.

NAVI 80

A função de reconhecimento de voz permite-lhe utilizar determinadas funções através da introdução pela voz, incluindo:

■ Navegação

Consulte "Comando da navegação" nesta secção  122.

■ Telemóvel



Consulte "Controlo do telefone" nesta secção  122.

■ Aplicações

Prima o botão  nos comandos do volante para abrir o menu principal de **Comando por voz**. Após o som, diga "**Aplicações**", seguido do nome da aplicação pretendida para iniciá-la.

Quando activado, o menu principal de **Comando por voz** é apresentado e o indicador do reconhecimento de

voz no canto superior direito indica o estado e os níveis de optimização do sistema:

Verde	= reconhecimento de voz ótimo
Cor-de-laranja	= reconhecimento de voz bom
Vermelho	= reconhecimento de voz médio
Microfone 	= O sistema está pronto para receber um comando por voz
Altifalante 	= As instruções por voz são dadas actualmente pelo sistema
Ícone de carregamento	= Carregamento de dados em curso

Comando da navegação

NAVI 80

Activar o reconhecimento de voz

Para activar a função de reconhecimento de voz:

Prima o botão  nos comandos do volante para abrir o menu principal de **Comando por voz**.

Após o som, diga "**Destino**" para introduzir uma nova morada. Diga "**Morada**" e depois o destino completo de uma nova morada (número de porta, nome da rua, cidade de destino).

É apresentada a morada reconhecida pelo sistema. Confirme o destino quando lhe for pedido para iniciar a orientação.

Em alternativa, após o som diga "**Destinos recentes**" para aceder à lista dos destinos mais recentes introduzidos e seleccione o destino pretendido.

Para mais informações, consulte (NAVI 80) "Introdução do destino" na secção "Navegação" ⇨ 99.

Controlo do telefone

CD35 BT USB

Criar etiquetas de voz

Além de nomes e números, é possível criar etiquetas de voz quando são adicionados contactos novos à lista telefónica do veículo. Consulte "Funcionamento" na secção "Telemóvel" ⇨ 134.

As etiquetas de voz podem ser também adicionadas ou modificadas mais tarde seleccionando os menus e opções seguintes:

- **Gestão de lista telefónica,**
- **Lista telefónica veículo,**
- **Alterar contacto.**

Selecione o contacto que vai alterar na lista de contactos, em seguida seleccione as opções seguintes do menu rodando e carregando no botão rotativo:

- **(etiqueta de voz),**
- **Iniciar gravação etiqueta de voz,**

Quando lhe for pedido para gravar uma etiqueta de voz, fale depois do sinal sonoro. Uma mensagem pedir-lhe-á que repita a etiqueta de voz. Se o sistema não reconhecer a etiqueta de voz repetida, o sistema pedirá que seja novamente repetida. Uma mensagem confirma que a etiqueta de voz foi gravada com sucesso.

Ao concluir, certifique-se que a etiqueta de voz é guardada juntamente com outros contactos, seleccionando **Memorizar**.

Activar o reconhecimento de voz

Para activar a função de reconhecimento de voz:

Prima  nos comandos no volante

Depois do sinal sonoro, repetir a etiqueta de voz previamente gravada para o contacto pretendido para iniciar o processo de marcação do número de telefone.

Dizer a etiqueta de voz directamente, por ex. não dizer 'Chamar' antes da etiqueta de voz.

Se o sistema não reconhecer a etiqueta de voz, uma mensagem pede-lhe para a repetir. Se a etiqueta de voz continuar a não ser reconhecida, é reproduzida a lista das etiquetas de voz gravadas. Repetir a etiqueta de voz pretendida quando é reproduzida, para iniciar o processo de marcação.

No caso de o sistema continuar a não reconhecer a etiqueta de voz, a função de reconhecimento de voz é desactivada automaticamente.

NAVI 80

Activar o reconhecimento de voz

Para activar a função de reconhecimento de voz:

Prima o botão  nos comandos do volante para abrir o menu principal de **Comando por voz**.

Após o som, diga "**Telemóvel**" para aceder ao menu Telemóvel. Diga o nome de um contacto guardado ou um número de telefone. O contacto pretendido surge no ecrã se tiver sido registado pelo sistema.

Diga "**Telefonar**" para iniciar o processo de marcação do número.

Diga "**Eliminar**" para cancelar a introdução e tentar de novo.

Em alternativa, para iniciar uma chamada a partir do menu principal de **Comando por voz**, prima o botão  e diga o nome de um contacto guardado ou um número de telefone.

Telemóvel

Informações gerais	124
Ligação	127
Ligação Bluetooth	129
Chamada de emergência	133
Utilização	134
Equipamento de telemóveis e rádio CB	144

Informações gerais

O sistema telefónico mãos livres oferece-lhe a possibilidade de manter conversas ao telemóvel utilizando um microfone instalado no veículo e utilizando os altifalantes do veículo, bem como comandar as funções mais importantes do telemóvel através do sistema de Informação e lazer.

Para poder utilizar o sistema telefónico mãos-livres, o telemóvel deve estar ligado ao mesmo via **Bluetooth**.

Nem todas as funções do sistema telefónico mãos livres são suportadas por todos os telemóveis. As possíveis funções de telefone dependem do telemóvel em causa e do operador da rede. Consulte as instruções de utilização do seu telemóvel ou consulte o seu fornecedor de serviços de Internet.

Informação importante sobre a utilização e a segurança rodoviária

Aviso

A utilização do sistema telefónico mãos livres durante a condução pode ser perigosa porque a concentração do condutor é menor ao telefonar. Estacione o veículo antes de utilizar o sistema telefónico mãos livres.

Siga as regras do país onde está a conduzir.

Cumpra também as normas especiais que se aplicam a áreas específicas e desligue sempre o telemóvel se o uso dos mesmos for proibido, se ocorrer interferência causada pelo telemóvel ou se situações perigosas podem ocorrer.

⚠ Aviso

Os telemóveis influenciam o ambiente. Por este motivo, foram elaborados regulamentos de segurança com os quais se deve familiarizar antes de utilizar o telemóvel.

Bluetooth



O portal Telemóvel é certificado pelo Bluetooth Special Interest Group (SIG).

Encontrará informações adicionais na Internet sobre a especificação em <http://www.bluetooth.com>

Comandos do telemóvel

Os comandos mais importantes do telemóvel são os seguintes:

Comandos no sistema de informação e lazer ou no volante:



- Botão  **TEL**
- ou -
- Botão **TEL**
- ou -
- **TELEMÓVEL** no ecrã Início 
(NAVI 50)

- ou -

TELEMÓVEL no ecrã do menu PRINCIPAL (NAVI 80)

Prima para abrir o menu **Telefone**.

Comandos no volante:

- , : Aceitar a chamada, finalizar/rejeitar a chamada.
- ou -
- **MODE/OK**: Aceitar a chamada, finalizar/rejeitar a chamada, confirmar uma acção.
- : Active/desactive o reconhecimento de fala.

Consoante o Sistema de informação e lazer, algumas funcionalidades do sistema telefónico mãos-livres também podem ser operadas através do reconhecimento de voz  122.

Ver operação no ecrã**R15 BT USB, R16 BT USB, CD16 BT USB, CD18 BT USB - Funcionamento do ecrã**

- Para se deslocar para cima/para baixo no ecrã: Rode o botão rotativo **OK**.
- Para confirmar acções: Prima o botão rotativo **OK**.
- Para cancelar acções (e voltar ao menu anterior): Prima .

CD35 BT USB - Funcionamento do ecrã

- Para se deslocar para cima/para baixo no ecrã: Rode o botão rotativo central.
- Para confirmar acções: Prima o botão rotativo central.
- Para cancelar acções (e voltar ao menu anterior): Prima .

NAVI 50 - Funcionamento do ecrã

Para aceder ao ecrã do menu Telemóvel, prima o botão Início , seguido de **TELEMÓVEL** no ecrã.

Estão disponíveis os seguintes submenus:

- **Phone book**
- **Listas de chamadas**
- **Marcar**

Para alternar entre submenus, prima ▼ no canto superior esquerdo.



- Para se deslocar para cima/para baixo no ecrã: Prima ▲ ou ▼.
- Para confirmar acções: Pressione OK.
- Para cancelar acções (e voltar ao menu anterior): Prima ←.

NAVI 80 - Funcionamento do ecrã

Para aceder ao menu "Telemóvel" a partir da página Início, prima **MENU**, seguido de **Telemóvel** no ecrã.

Estão disponíveis os seguintes submenus:

- **Agenda telefónica**
- **Registos de chamadas**

- **Marcar um número**
- **Correio de voz**
- **Definições**
- Para se deslocar para cima/para baixo no ecrã: Prima  ou .
- Para cancelar acções (e/ou voltar ao menu anterior): Prima ←.
- Para abrir um menu pop-up (p. ex. para adicionar contactos a uma lista de favoritos): Prima .

Advertência

É possível aceder aos favoritos em qualquer altura premindo ★ na página Início.

Utilização de teclados no ecrã**R15 BT USB, R16 BT USB, CD16 BT USB, CD18 BT USB - Utilizar teclados no ecrã**

Para deslocar e digitar caracteres no teclado numérico apresentado no visor ecrã de visualização: Rode e prima o botão rotativo **OK**.

A digitação pode ser corrigida na digitação com o carácter ← do teclado.

Prima → para parar a utilização do teclado e voltar ao ecrã anterior.

CD35 BT USB - Utilizar teclados no ecrã

Para deslocar e digitar caracteres tanto no teclado numérico como no teclado alfanumérico apresentados no visor ecrã de visualização: Rode e prima o botão rotativo central.

A digitação pode ser corrigida na digitação com o carácter ← do teclado.

Prima → para parar a utilização do teclado e voltar ao ecrã anterior.

NAVI 50, NAVI 80 - Utilizar teclados no ecrã

Para percorrer e introduzir caracteres no teclado numérico, faça a selecção adequada tocando no ecrã.

A digitação pode ser corrigida na digitação com o carácter  do teclado.

Prima ← para parar a utilização do teclado e voltar ao ecrã anterior.

Ligação

Um telemóvel tem de estar ligado ao sistema telefónico mãos livres para controlar as suas funções através do sistema de informação e lazer.

Nenhum telefone pode estar ligado ao sistema sem ter sido inicialmente emparelhado com este. Consulte a secção **Ligação Bluetooth** (→ 129) sobre o emparelhamento de um telemóvel ao sistema telefónico mãos livres via Bluetooth.

Quando a ignição é ligada, o sistema telefónico mãos livres procura telemóveis emparelhados nas proximidades. **Bluetooth** tem de estar activado no telemóvel para este ser reconhecido pelo sistema telefónico mãos livres. A procura continua até que um telefone emparelhado seja encontrado. Uma mensagem no ecrã indica que o telefone está ligado.

Advertência

Quando uma ligação Bluetooth está activa, a utilização do sistema telefónico mãos livres descarrega mais rapidamente a bateria do telemóvel.

Ligação automática

Para o seu telemóvel ligar automaticamente quando o sistema é activado, poderá ser necessário activar a função de ligação automática do **Bluetooth** no seu telemóvel; consulte as instruções de utilização do telemóvel.

Advertência

Consoante o sistema, quando ligar novamente a um telemóvel emparelhado ou quando houver 2 telemóveis emparelhados dentro do raio de alcance do sistema telefónico mãos-livres, o telemóvel prioritário (se estiver definido) ou o último telemóvel ligado é ligado automaticamente, mesmo que este telemóvel esteja fora do veículo, mas ainda dentro do raio de alcance do sistema telefónico mãos-livres.

Durante a ligação automática, se estiver a decorrer uma chamada, a conversação passará automaticamente para o microfone e colunas do veículo.

Se a ligação falhar:

- Verifique se o telemóvel está ligado,
- Verifique se a bateria do telemóvel tem carga,
- Verifique se o telemóvel já foi emparelhado.

A função Bluetooth no telemóvel e no sistema telefónico mãos livres devem estar activas e o telemóvel deve estar configurado para aceitar o pedido de ligação do sistema.

Ligação manual

R15 BT USB, R16 BT USB, CD16 BT USB, CD18 BT USB - Ligação manual

Para mudar o telemóvel ligado para o sistema telefónico mãos-livres, prima a tecla **TEL** e seleccione o menu **Selecionar Dispositivo**. A lista de dispositivos apresenta os telemóveis que estão emparelhados.

Selecione da lista o telemóvel pretendido e confirme premindo o botão rotativo **OK**. Uma mensagem no visor confirma a ligação do telemóvel.

CD35 BT USB - Ligação manual

Para alterar o telemóvel ligado ao sistema de telefone mãos-livres, prima a tecla **SETUP / TEXT** e selecione **Conexão Bluetooth** (ou prima **TEL** quando não houver qualquer dispositivo ligado). A lista de dispositivos apresenta os telemóveis que estão emparelhados.

Selecione da lista o telemóvel pretendido e confirme rodando e premindo o botão rotativo central. Uma mensagem no visor confirma a ligação do telemóvel.

NAVI 50 - Ligação manual

Para alterar o telemóvel ligado ao sistema telefónico mãos-livres, prima o botão Início , seguido de **DEFINIÇÕES** no ecrã.

Em seguida, selecione **Bluetooth** e depois **Ver lista de dispositivos Bluetooth**. A lista de dispositivos apresenta os telemóveis que estão emparelhados.

Selecione o telemóvel pretendido na lista e confirme premindo **OK**.

NAVI 80 - Ligação manual

Para alterar o telemóvel ligado ao sistema telefónico mãos-livres, na página Início prima **MENU** e depois **Telemóvel**, seguido de **Definições** no ecrã.

Em seguida, selecione **Gerir dispositivos**. A lista de dispositivos apresenta os telemóveis que estão emparelhados. Selecione o telemóvel pretendido na lista.

Desligar um telemóvel

Se o telemóvel for desligado, o telemóvel perde automaticamente a ligação ao sistema telefónico mãos livres.

Durante o desligamento, se estiver a decorrer uma chamada, a conversaçãõ passa automaticamente para o telemóvel.

R15 BT USB, R16 BT USB, CD16 BT USB, CD18 BT USB - Desligar um telemóvel

Para desligar um telemóvel do Sistema de informação e lazer, prima **TEL** (ou **SETUP**) e selecione **Conexão Bluetooth**. Selecione na lista de dispositivos o dispositivo pretendido e em seguida selecione **Desconectar aparelho** rodando e premindo o botão rotativo **OK**. Uma mensagem no visor confirma o desligamento do telemóvel.

CD35 BT USB - Desligar um telemóvel

Para desligar um telemóvel do Sistema de informação e lazer, prima **SETUP / TEXT** e selecione **Conexão Bluetooth**. Selecione na lista de dispositivos o dispositivo pretendido e em seguida selecione **Desconectar aparelho** rodando e premindo o botão rotativo central. Uma mensagem no visor confirma o desligamento do telemóvel.

NAVI 80 - Desligar um telemóvel

Para desligar um telemóvel do Sistema de informação e lazer, na página Início prima **MENU** e depois **Telemóvel**, seguido de **Definições** no ecrã.

Em seguida, seleccione **Gerir dispositivos**. Seleccione o telemóvel ligado na lista apresentado para desligá-lo.

Definição do telemóvel prioritário**R15 BT USB, R16 BT USB, CD16 BT USB, CD18 BT USB - Definir o telemóvel prioritário**

O telemóvel prioritário é o último telemóvel ligado.

Quando a ignição é ligada, o sistema telefónico mãos-livres procura primeiramente o telemóvel emparelhado prioritário. A procura continua até que um telefone emparelhado seja encontrado.

CD35 BT USB - Definir o telemóvel prioritário

O telemóvel prioritário é o último telemóvel ligado.

Quando a ignição é ligada, o sistema telefónico mãos-livres procura primeiramente o telemóvel emparelhado prioritário. A procura continua até que um telefone emparelhado seja encontrado.

Ligação Bluetooth

O Bluetooth é uma norma de rádio para a ligação sem fios de, por exemplo, um telefone com outros dispositivos.

É possível transferir informações como a lista de contactos e as listas de chamadas de um telemóvel. A funcionalidade pode ser limitada, dependendo do modelo do telemóvel.

Pré-requisitos

É necessário reunir os pré-requisitos a seguir mencionados para controlar um telemóvel preparado para Bluetooth através do sistema de informação e lazer:

- A função Bluetooth do Sistema de informação e lazer tem de estar activada.
- A função do Bluetooth do telemóvel preparado para Bluetooth tem de estar activada (ver as instruções de funcionamento do telemóvel).
- Dependendo do telemóvel, poderá ser necessário definir o dispositivo para "visível" (ver instruções de utilização do telemóvel).
- O telemóvel tem de estar emparelhado e ligado com o Sistema de informação e lazer.

Activação da função Bluetooth do Sistema de informação e lazer**R15 BT USB, R16 BT USB, CD16 BT USB, CD18 BT USB - Activar o Bluetooth**

Para activar o Sistema de informação e lazer para reconhecer e operar um telemóvel preparado para Bluetooth, a função Bluetooth tem de ser activada primeiro. Não é necessário desactivar a função.

Prima o botão **TEL** e seleccione **Bluetooth** rodando e premindo o botão rotativo **OK**.

Selecione **ON** ou **OFF** e confirme premindo o botão.

CD35 BT USB - Activar o Bluetooth

Para activar o Sistema de informação e lazer para reconhecer e operar um telemóvel preparado para Bluetooth, a função Bluetooth tem de ser activada primeiro. Não é necessário desactivar a função.

Prima o botão **SETUP / TEXT** e seleccione **Ajustes telefone** rodando e premindo o botão rotativo central.

Selecione **Bluetooth activado** ou **Bluetooth desactivado** e confirme premindo o botão.

NAVI 50 - Activar o Bluetooth

Prima o botão Início , seguido de **DEFINIÇÕES** no ecrã.

Selecione **Bluetooth** para visualizar as seguintes opções:

- **Ver a lista de dispositivos Bluetooth**
- **Procurar um dispositivo Bluetooth**

- **Autorização do dispositivo externo**
- **Alterar a chave**

Quando o ecrã **Bluetooth** for visível, é possível emparelhar dispositivos com capacidade Bluetooth com o Sistema de informação e lazer.

NAVI 80 - Activar o Bluetooth

Para aceder ao menu Definições do telemóvel a partir da página Início, prima **MENU** e depois **Telemóvel**, seguido de **Definições** no ecrã.

São apresentadas as seguintes opções:

- **Gerir dispositivos**
- **Níveis de som**
- **Correio de voz**
- **Ligar/desligar o Bluetooth**
- **Transferir dados do telemóvel automaticamente** (ligar/desligar)

Prima **Ligar o Bluetooth** para seleccionar a caixa ao lado. Os dispositivos com capacidade Bluetooth já podem ser emparelhados com o Sistema de informação e lazer.

Consulte (NAVI 80) "Definições do telemóvel" na secção "Funcionamento" para mais informações ⇨ 134.

Emparelhamento de um telemóvel a um sistema telefónico mãos livres

Para utilizar o seu sistema telefónico mãos livres, tem de estabelecer uma ligação Bluetooth entre o telemóvel e o sistema através de **Bluetooth**, ou seja, o telemóvel tem de estar emparelhado com o sistema telefónico do veículo antes de o poder utilizar. Para tal, o seu telemóvel deverá suportar Bluetooth. Consultar o manual de funcionamento do seu telemóvel.

Para estabelecer uma ligação por Bluetooth, o sistema telefónico mãos livres deve ser ligado e o Bluetooth tem de estar activado no telemóvel.

Advertência

Se outro telemóvel for ligado automaticamente durante um novo procedimento de emparelhamento,

será desligado automaticamente para permitir a continuação do novo procedimento de emparelhamento.

O emparelhamento permite que o sistema telefónico mãos livres reconheça e memorize um telemóvel na lista de dispositivos. Um máximo de 5 telemóveis¹⁾ podem ser emparelhados e memorizados na lista de dispositivos, mas apenas um pode estar ligado de cada vez.

Quando o emparelhamento está concluído, uma mensagem com o nome do telemóvel emparelhado é apresentada no ecrã do sistema de informação e lazer e o telemóvel é ligado automaticamente ao sistema telefónico mãos livres. O telemóvel pode depois ser operado através dos comandos do sistema de informação e lazer.

Advertência

Quando uma ligação Bluetooth está activa, a utilização do sistema telefónico mãos livres descarrega mais rapidamente a bateria do telemóvel.

¹⁾ Até 8 telemóveis com o NAVI 50.

R15 BT USB, R16 BT USB, CD16 BT USB, CD18 BT USB - Emparelhar um telemóvel

Para emparelhar um telemóvel com um sistema mãos-livres, prima **TEL** e seleccione **Emparelhar dispositivo** rodando e premindo o botão rotativo **OK**. O ecrã **Pronto para emparelhamento** é visualizado.

No telemóvel, procurar o equipamento para Bluetooth nas proximidades do dispositivo.

Selecione **My Radio** (p.ex. o nome do sistema de telefónico mãos-livres) a partir da lista no telemóvel, e em seguida teclado do telemóvel introduzir o código de emparelhamento que é apresentado no ecrã do Sistema de informação e lazer.

Caso o emparelhamento falhar, o sistema volta ao menu anterior e é apresentada uma mensagem correspondente. Repetir o procedimento se necessário.

CD35 BT USB - Emparelhar um telemóvel

Para emparelhar um telemóvel ao sistema telefónico mãos-livres, prima a tecla **SETUP / TEXT** e seleccione **Conexão Bluetooth** no menu de definições. Selecione uma ranhura livre rodando o botão rotativo central e prima o botão para ver o menu seguinte.

Selecione **Emparelhar telemóvel** rodando e premindo o botão rotativo central, procurando em seguida no telemóvel equipamento Bluetooth que esteja próximo do telefone.

Selecione **My_Radio** (p.ex. o nome do sistema de telefónico mãos-livres) a partir da lista no telemóvel, e em seguida no teclado do telemóvel introduzir o código de emparelhamento que é apresentado no ecrã do Sistema de informação e lazer.

Se o emparelhamento falhar, é apresentada a mensagem **Emparelhamento falhou**. Repetir o procedimento se necessário.

NAVI 50 - Emparelhar um telemóvel
Prima o botão Início , seguido de **DEFINIÇÕES** no ecrã.

Selecione **Bluetooth** e em seguida **Procurar um dispositivo Bluetooth** ou **Autorização do dispositivo externo**.

Em alternativa, no ecrã do menu **Telemóvel** prima .

No telemóvel, procurar o equipamento para Bluetooth nas proximidades do dispositivo.

Selecione **MEDIA-NAV** (p. ex. o nome do sistema telefónico mãos-livres) na lista no telemóvel e em seguida (se necessário), no teclado do telemóvel, introduza o código de emparelhamento mostrado no ecrã do Sistema de informação e lazer.

O código de emparelhamento predefinido é **0000**. Para alterar o código de emparelhamento antes de iniciar o procedimento de emparelhamento, selecione **Alterar a chave** para actualizar.

Se o emparelhamento falhar, repita o procedimento se necessário.

NAVI 80 - Emparelhar um telemóvel
Para aceder ao menu Definições do telemóvel a partir da página Início, prima **MENU** e depois **Telemóvel**, seguido de **Definições** no ecrã.

Selecione **Gerir dispositivos** na lista de opções. Surge uma mensagem no ecrã a perguntar-lhe se pretende configurar uma ligação Bluetooth entre o seu dispositivo e o Sistema de informação e lazer. Selecione **Sim** para continuar. O Sistema de informação e lazer começa a procurar equipamentos Bluetooth próximo e apresenta uma lista de dispositivos.

Selecione o seu dispositivo na lista apresentada. Consoante o modelo do telemóvel, confirme o pedido de emparelhamento ou introduza o código de emparelhamento no teclado do telemóvel para emparelhá-lo com o Sistema de informação e lazer.

Para emparelhar mais dispositivos, no ecrã **Gerir dispositivos** prima **+** para abrir um menu pop-up e

selecione **Adicionar** para emparelhar dispositivos adicionais da mesma forma.

Se o emparelhamento falhar, repita o procedimento se necessário.

Desemparelhamento de um telemóvel de um sistema telefónico mãos livres

Se a lista de telefones emparelhados está cheia, um novo telemóvel só pode ser emparelhado se um dispositivo já existente for desemparelhado.

Advertência

O desemparelhamento de um telemóvel apaga todos os respectivos contactos transferidos e o histórico de chamadas da lista telefónica do sistema telefónico mãos-livres.

R15 BT USB, R16 BT USB, CD16 BT USB, CD18 BT USB - Desemparelhar um telemóvel

Para desemparelhar, ou seja, para eliminar um telemóvel da memória do sistema telefónico mãos livres, prima a tecla **TEL** e seleccione **Apagar dispositivo**.

Selecione na lista do dispositivo o telemóvel pretendido e prima o botão rotativo **OK** para confirmar a eliminação quando lhe for pedido.

CD35 BT USB - Desemparelhar um telemóvel

Para desemparelhar, ou seja, para eliminar um telemóvel da memória do sistema telefónico mãos livres, prima a tecla **SETUP / TEXT** e seleccione **Conexão Bluetooth** no menu das definições.

Selecione o telemóvel pretendido do dispositivo, pressione o botão rotativo central e seleccione **Apagar**.

NAVI 50 - Desemparelhar um telemóvel

Para desemparelhar, ou seja, para eliminar um telemóvel da memória do sistema telefónico mãos-livres, prima o botão Início , seguido de **DEFINIÇÕES** no ecrã.

Selecione **Bluetooth** e em seguida **Ver lista de dispositivos Bluetooth**.

Selecione o telemóvel pretendido na lista de dispositivos e em seguida prima  para eliminar o dispositivo. Se necessário, elimine todos os dispositivos premindo **Opções** e em seguida **Eliminar tudo**. Confirme com o botão **OK**.

NAVI 80 - Desemparelhar um telemóvel

Para desemparelhar, p. ex. para eliminar um telemóvel da memória do sistema telefónico mãos-livres, aceda ao ecrã **Gerir dispositivos**.

Na página Início, prima **MENU** e depois **Telemóvel**, seguido de **Definições** no ecrã.

Selecione **Gerir dispositivos**, em seguida prima **+** para abrir um menu pop-up, seleccione **Eliminar** e remova o dispositivo seleccionado da lista.

Chamada de emergência

Aviso

A definição de ligação não pode ser garantida em todas as situações. Por este motivo, não dependa exclusivamente de um telemóvel para realizar uma chamada de importância vital (por ex. emergência médica).

Nalgumas redes, pode ser necessário ter um cartão SIM válido introduzido no telemóvel.

⚠ Aviso

Não esquecer que só pode fazer e receber chamadas com o telemóvel, caso esteja numa área de serviço com sinal suficientemente forte.

Em determinadas circunstâncias, as chamadas de emergência não podem ser efectuadas em todas as redes de telemóveis; é também possível que não possam ser efectuadas chamadas de emergência quando determinados serviços de rede e/ou funções de telefone estiverem activas. Consulte o seu fornecedor de serviços de Internet para obter mais informações.

O número de chamada de emergência é diferente, dependendo do país ou da região. É favor informar-se antecipadamente acerca do número correcto para chamadas de emergência para cada país ou região.

Marque o número de chamada de emergência (consulte "Funcionamento" ⇨ 134); é configurada uma ligação telefónica ao centro de chamadas de emergência.

Responda às perguntas do pessoal do serviço de emergência que atender a chamada.

⚠ Aviso

Não termine a chamada enquanto o centro de chamadas de emergência não lhe der essa indicação.

NAVI 50

A fim de ver o número de emergência para a localização actual, prima o botão Início , seguido de **MAPA** no ecrã.

Prima **Opções** e em seguida **Onde estou?**.

Quando o ecrã **Onde estou?** for visível, prima **Opções** e em seguida **Informações do país** no ecrã: O número de emergência (p. ex. 112) é mostrado no ecrã.

Utilização**Introdução**

Quando tiver sido configurada uma ligação Bluetooth entre o seu telemóvel e o sistema telefónico mãos-livres, é possível utilizar determinadas funções do telemóvel através dos comandos do Sistema de informação e lazer ou do ecrã.

Nessa altura é possível, por exemplo, importar os contactos e os números de telefone memorizados no seu telemóvel para o sistema telefónico mãos livres.

Depois da ligação, os dados do telemóvel são transmitidos ao sistema telefónico mãos livres. Este processo pode demorar algum tempo, conforme o modelo do telemóvel. Durante este período, o



funcionamento do telemóvel através do Sistema de informação e lazer apenas é possível de forma limitada.

Advertência

Nem todos os telemóveis suportam as funções do sistema telefónico mãos livres. Por conseguinte, é possível que haja diferenças em relação à gama de funções descritas.



Menu do telemóvel

Para ver o menu **Telefone**:

- Pressione a tecla  **TEL**
- ou -
- Pressione a tecla **TEL**
- ou -
- Prima o botão Início , seguido de **TELEMÓVEL** no ecrã (NAVI 50)
- Na página Início, prima **MENU**, seguido de **Telemóvel** no ecrã (NAVI 80).

Controlo do volume



R15 BT, R16 BT USB, CD16 BT, CD18 BT USB - Controlo do volume

Durante uma chamada, rode o botão rotativo  ou prima  ou  (nos comandos no volante) para alterar o volume da chamada.



CD35 BT USB - Controlo do volume



Para predefinir o volume para chamadas, o reconhecimento de voz ou o tom do toque, prima a tecla **SETUP / TEXT** e seleccione **Ajustes telefone** no menu de definições, seguido de **Volume**.

Selecione a opção pretendida (p. ex. **Volume de toque**) e ajuste o volume com o botão rotativo central.

Durante uma chamada, rode o botão rotativo do volume ou prima  ou  (nos comandos no volante) para alterar o volume da chamada.



NAVI 50 - Controlo do volume

Durante uma chamada, prima o botão  ou  na unidade de informação e lazer para alterar o volume da chamada.

Alternativamente (com os comandos no volante), prima  ou .

NAVI 80 - Controlo do volume

Durante uma chamada, rode o botão giratório  na unidade de informação e lazer para alterar o volume da chamada.

Alternativamente (com os comandos no volante), prima  ou .

Marcação de um número de telefone

Estão disponíveis várias opções para introduzir números de telefone, incluindo ligar a um contacto a partir da lista telefónica ou de um registo de chamadas. Os números podem ser digitados manualmente.

Digitar número manualmente

R15 BT USB, R16 BT USB, CD16 BT USB, CD18 BT USB - Introduzir um número manualmente

Com o menu **Telefone** apresentado no ecrã, seleccione **Marcar** a partir da lista.

Introduza o número pretendido utilizando o teclado numérico (↵ 124) e seleccione  para iniciar a marcação do número.

Para voltar a marcar o último número, prima e mantenha premido **TEL**.

CD35 BT USB - Introduzir um número manualmente

Com o menu **Telefone** apresentado no ecrã, seleccione **Marcar número** a partir da lista.



Digite o número pretendido utilizando o teclado numérico (↵ 124) e em seguida seleccione o ícone  no visor. Prima o botão rotativo central para iniciar a marcação.

NAVI 50 - Introduzir um número manualmente

Com o menu **Telefone** visível, prima  no canto superior esquerdo e seleccione **Marcar** na lista.

Introduza o número pretendido utilizando o teclado numérico e seleccione  para começar a marcar o número.

Consulte (NAVI 50) "Utilizar teclados no ecrã" na secção "Informações gerais" ↵ 124.

A digitação pode ser corrigida na digitação com o carácter  do teclado. Prima continuamente  para eliminar todos os números de uma vez.

NAVI 80 - Introduzir um número manualmente

Na página Início, prima **MENU** e depois **Telemóvel**, seguido de **Marcar um número** no ecrã.

Introduza o número pretendido utilizando o teclado numérico e prima **Chamar** para começar a marcar o número.

A digitação pode ser corrigida na digitação com o carácter  do teclado.

Agenda telefónica

A agenda telefónica contém a lista dos contactos disponíveis apenas para o actual utilizador do veículo. Por razões de confidencialidade, cada lista de contactos transferida só pode ser visualizada quando o correspondente telemóvel está ligado ao sistema.

R15 BT USB, R16 BT USB, CD16 BT USB, CD18 BT USB - Lista telefónica

Depois de emparelhar o telemóvel com o Sistema de informação e lazer, a lista de contactos no telemóvel é transferida para o sistema telefónico mãos-livres.

Para marcar um número a partir da lista telefónica, com o menu **Telefone** visível, seleccione **Lista telefónica** e em seguida o contacto pretendido na lista alfabética. Prima o botão rotativo **OK** para iniciar o processo de marcação.

CD35 BT USB - Lista telefónica

Depois de configurar a ligação, a lista de contactos do telemóvel é transferida para o sistema telefónico mãos-livres. Cada vez que o telemóvel é ligado, a lista telefónica do sistema é actualizada automaticamente.

A lista telefónica do telemóvel também pode ser actualizada manualmente com o telemóvel ligado seleccionando o menu **Ajustes telefone**, seguido de **Actualizar**. Selecione a opção **Actualizar** e confirme rodando e premindo o botão rotativo central.

Um máximo de 500 contactos e 4 números por contacto podem ser transferidos. Se a capacidade da memória for excedida, aparecerá um aviso para eliminação de contactos em excesso. Os contactos eliminados manter-se-ão no telemóvel, mas são eliminados da memória do sistema.

Marcar um número de telefone a partir da agenda telefónica

Para marcar um número a partir da lista telefónica do telemóvel, com o menu **Telefone** visível, seleccione **Ajustes telefone** para visualizar a lista de contactos.

Selecione a primeira letra do nome pretendido rodando o botão rotativo central. Prima o botão para ver os contactos listados para essa letra, caso se aplique.

Rode o botão rotativo para seleccionar o contacto pretendido e prima o botão para visualizar os pormenores correspondentes. Selecione o número em questão para o contacto e prima para iniciar o processo de marcação.

Adicionar contactos à agenda telefónica

Os contactos podem ser adicionados à lista telefónica seleccionando as seguintes opções do menu:

- **Ajustes telefone**
- **Acrescentar contacto**

Utilize os teclados alfanuméricos (↵ 124) para introduzir um nome e até 4 números de telefone para o novo contacto.

Nomes e números incorrectos introduzidos através dos teclados podem ser também eliminados durante a criação do contacto.

NAVI 50 - Lista telefónica

Depois de emparelhar o telemóvel com o Sistema de informação e lazer, a lista de contactos no telemóvel é transferida para o sistema telefónico mãos-livres.

Com o menu **Telefone** visível, prima ▼ no canto superior esquerdo e seleccione **Lista telefónica** na lista.

Para marcar um número a partir da lista telefónica, seleccione o contacto pretendido na lista.

Em alternativa, prima **Procurar por nome** no ecrã e em seguida introduza o nome do contacto pretendido com o teclado.

Consulte (NAVI 50) "Utilizar teclados no ecrã" na secção "Informações gerais" ↵ 124.

NAVI 80 - Lista telefónica

Depois de emparelhar o telemóvel com o Sistema de informação e lazer, a lista de contactos no telemóvel é transferida para o sistema telefónico mãos-livres.

Advertência

A partilha de dados deve estar autorizada no seu telemóvel.

Consulte as instruções de utilização do seu telemóvel ou o seu fornecedor de rede.

A funcionalidade "Transferir dados do telemóvel automaticamente" também deve ser ligada no menu das definições do telemóvel no Sistema de informação e lazer. Consulte (NAVI 80) "Definições do telemóvel" abaixo.

Na página Início, prima **MENU** e depois **Telemóvel**, seguido de **Lista telefónica** no ecrã.

Para marcar um número a partir da lista telefónica, seleccione o contacto pretendido na lista. Se um contacto tiver mais do que um número guardado, seleccione o número adequado quando lhe for pedido.

Depois do emparelhamento inicial do telemóvel com o Sistema de informação e lazer, o sistema pode ser atualizado com os contactos mais recentes do telemóvel. Prima **+** para abrir um menu pop-up e em seguida seleccione **Atualizar dados do telefone**. Se necessário, seleccione **Ajuda** no menu pop-up para obter ajuda.

Para adicionar um contacto à sua lista de favoritos, prima **+** e seleccione **Adicionar contacto à página Favoritos**.

Advertência

É possível aceder aos favoritos em qualquer altura premindo **★** na página Início.

Para mais informações, consulte (NAVI 80) "Favoritos" na secção "Introdução" ⇨ 23.

Listas de chamadas**R15 BT USB, R16 BT USB, CD16 BT USB, CD18 BT USB - Listas de chamadas**

Para marcar um número das listas do histórico de chamadas (p. ex. números marcados, chamadas recebidas, chamadas perdidas), seleccione a opção relevante, p. ex. **Chamadas Recentes** no menu **Lista de Chamadas**. Seleccione o contacto pretendido e prima o botão rotativo **OK** para iniciar o processo de marcação.

CD35 BT USB - Listas de chamadas

Para marcar um número das listas do histórico de chamadas (p. ex. números marcados, chamadas recebidas, chamadas perdidas), seleccione a opção relevante, p. ex. **Chamadas marcadas** no menu **Histórico**. Seleccione o contacto pretendido e prima o botão rotativo central para iniciar o processo de marcação.

NAVI 50 - Listas de chamadas

Depois de ligar o telemóvel ao Sistema de informação e lazer, a lista de números marcados, chamadas recebidas e chamadas não atendidas no telemóvel é transferida automaticamente para o sistema telefónico mãos-livres.

Com o menu **Telefone** visível, prima ▼ no canto superior esquerdo e seleccione **Listas de chamadas** na lista.

Para marcar um número a partir das listas do histórico de chamadas, seleccione entre as seguintes opções no ecrã:

- **Todos:** Mostra uma lista de todas as chamadas nas listas abaixo.
- **☎:** Números marcados.
- **☎:** Chamadas recebidas.
- **☎:** Chamadas não atendidas.

As chamadas mais recentes são apresentadas no cimo. Seleccione o contacto pretendido na lista escolhida para iniciar o processo de marcação.

NAVI 80 - Listas de chamadas

Depois de ligar o telemóvel ao Sistema de informação e lazer, a lista de números marcados, chamadas recebidas e chamadas não atendidas no telemóvel é transferida automaticamente para o sistema telefónico mãos-livres.

Advertência

A partilha de dados deve estar autorizada no seu telemóvel. Consulte as instruções de utilização do seu telemóvel ou o seu fornecedor de rede.

A funcionalidade "Transferir dados do telemóvel automaticamente" também deve ser ligada no menu das definições do telemóvel no Sistema de informação e lazer. Consulte (NAVI 80) "Definições do telemóvel" abaixo.

Na página Início, prima **MENU** e depois **Telemóvel**, seguido de **Registos de chamadas** no ecrã.

Para marcar um número a partir das listas do histórico de chamadas, seleccione entre as seguintes opções no ecrã:

- **Todos:** Mostra uma lista de todas as chamadas nas listas abaixo.
- **☎:** Chamadas recebidas.
- **☎:** Chamadas não atendidas.
- **☎:** Números marcados.

As chamadas mais recentes são apresentadas no cimo. Em alternativa, prima **↕** ou **↕** para se deslocar para cima/para baixo no ecrã.

Seleccione o contacto pretendido na lista de chamadas escolhida para iniciar o processo de marcação.

Advertência

Se necessário, prima **+** (para abrir um menu pop-up) e seleccione **Actualizar dados do telemóvel** para actualizar as listas de chamadas.

Caixa do correio de voz

R15 BT USB, R16 BT USB,
CD16 BT USB, CD18 BT USB,
CD35 BT USB - Caixa do correio de voz

Para ouvir as mensagens do correio de voz do telemóvel através do Sistema de informação e lazer com o telemóvel ligado, seleccione o menu **Caixa postal de voz**.

NAVI 80 - Caixa do correio de voz



Para ouvir as mensagens do correio de voz do telemóvel através do Sistema de informação e lazer com o telemóvel ligado, na página Início prima **MENU** e depois **Telemóvel**, seguido de **Correio de voz** no ecrã.

É apresentado o ecrã de configuração se a caixa do correio de voz não estiver configurada. Introduza o número no teclado numérico e confirme.



Recepção de chamadas

R15 BT USB, R16 BT USB,
CD16 BT USB, CD18 BT USB -
Receber chamadas

Para aceitar a chamada, dependendo da configuração do veículo:

- Prima  brevemente (nos comandos no volante).
- Seleccione o ícone  no visor (rodando e premindo o botão rotativo **OK**).

Para rejeitar a chamada, dependendo da configuração do veículo:

- Prima e mantenha premido  (nos comandos no volante)
- Seleccione o ícone  no visor (rodando e premindo o botão rotativo **OK**).

Quando recebe uma chamada, o número da pessoa que fez a chamada pode ser mostrado no ecrã do visor do sistema de informação e lazer. Se o número estiver gravado na memória do sistema, o nome é apresentado em vez daquele. Se o

número não puder ser apresentado, a mensagem **Número privado** é visualizada.

CD35 BT USB - Receber chamadas

Para aceitar a chamada, prima  brevemente (nos comandos no volante).

Para rejeitar a chamada:

- Prima e mantenha premido  (nos comandos no volante), ou
- Seleccione **Rejeitar** no visor (rodando e premindo o botão rotativo central)

Quando recebe uma chamada, o número da pessoa que fez a chamada pode ser mostrado no ecrã do visor do sistema de informação e lazer. Se o número estiver gravado na memória do sistema, o nome é apresentado em vez daquele. Se o número não puder ser apresentado, é visualizada a mensagem **Desconhecido**.

O toque do sistema telefónico mãos livres depende do modelo do telemóvel e do modo configurado (silencioso, vibração, etc.).

Chamada em espera automática

Por razões de segurança, a função de chamada em espera automática está predefinida. É recomendado que esta funcionalidade esteja activada em permanência.

Quando uma chamada entra, uma mensagem alerta quem faz a chamada do facto do condutor estar a conduzir. A chamada inicia-se automaticamente e a sua duração é mostrada no ecrã do visor do sistema de informação e lazer. Só deve pegar no telemóvel para atender a chamada quando for seguro fazê-lo.

Para desactivar a chamada em espera automática, consulte (CD35 BT USB) "Activar/desactivar a chamada em espera automática" na secção "Definições do telemóvel".

Com a chamada em espera automática desactivada, é possível rejeitar a chamada seleccionando **Rejeitar** ou premindo continuamente a tecla ✕. Para colocar a chamada em espera, seleccione **Pausa**; o

originador da chamada é informado de que está em espera através de uma mensagem automática.

Desactive temporariamente a funcionalidade de chamada em espera automática seleccionando **Continuar** ou premindo a tecla ↵ para receber a chamada.

NAVI 50 - Receber chamadas

Para aceitar a chamada:

- Prima **Aceitar** no ecrã.
- Prima ↵ brevemente (nos comandos no volante).

Para rejeitar a chamada:

- Prima **Rejeitar** no ecrã.
- Prima e mantenha premido ✕ (nos comandos no volante)

Quando recebe uma chamada, o número da pessoa que fez a chamada pode ser mostrado no ecrã do visor do sistema de informação e lazer. Se o número estiver gravado na memória do sistema, o nome é apresentado em vez daquele. Se o

número não puder ser apresentado, é visualizada a mensagem **Desconhecido**.

NAVI 80 - Receber chamadas

Para aceitar a chamada:

- Prima **Atender** no ecrã.
- Prima ↵ brevemente (nos comandos no volante).

Para rejeitar a chamada:

- Prima **Rejeitar** no ecrã.
- Prima e mantenha premido ✕ (nos comandos no volante)

Quando recebe uma chamada, o número da pessoa que fez a chamada pode ser mostrado no ecrã do visor do sistema de informação e lazer. Se o número estiver gravado na memória do sistema, o nome é apresentado em vez daquele. Se não for possível apresentar o número, é mostrada a mensagem **Sem ID do autor**.

Funções durante uma chamada telefónica

R15 BT USB, R16 BT USB, CD16 BT USB, CD18 BT USB - Funções durante uma chamada telefónica

Além do controlo do volume, há várias funções disponíveis durante uma chamada, incluindo:

- Passar a chamada para o telemóvel
- Acesso ao teclado
- Terminar a chamada

Rode e prima **OK** para seleccionar e confirmar.

Passar a chamada do sistema telefónico mãos-livres para o telemóvel seleccionando o item de visualização do telemóvel. Alguns telemóveis podem desligar-se do sistema telefónico mãos livres durante a comutação para este modo.

Um número também pode ser introduzido no teclado numérico (↵ 124) ex. para controlar um servidor

de mensagens de voz tal como a caixa de correio de voz. Selecciono o item do visor **#123** para aceder ao teclado numérico. Consulte "**Caixa postal de voz**" para mais informações.

Para terminar a chamada, dependendo da configuração do veículo:

- Premir brevemente a tecla ✕
- Pressione a tecla **TEL**
- Selecciono o ícone  no visor

CD35 BT USB - Funções durante uma chamada telefónica

Além do controlo do volume, há várias funções disponíveis durante uma chamada, incluindo:

- **Pausa/Continuar**
- **Auscultador**
- **Teclado**
- **Desligar**

Para colocar o originador da chamada em espera, selecciono **Pausa**; o originador da chamada é informado de que está em espera

através de uma mensagem automática. Selecciono **Continuar** para reatar uma chamada.

Comutação da chamada do sistema telefónico mãos livres para o telemóvel seleccionando **Auscultador**. Alguns telemóveis podem desligar-se do sistema telefónico mãos livres durante a comutação para este modo.





Um número também pode ser introduzido no teclado numérico (↵ 124) ex. para controlar um servidor de mensagens de voz tal como a caixa de correio de voz. Selecciono o item do menu **Teclado** para aceder ao teclado numérico. Consulte "**Caixa postal de voz**" para mais informações.

Para terminar a chamada:

- Prima a tecla ✕, ou
- Selecciono **Desligar** e em seguida o botão rotativo central

NAVI 50 - Funções durante uma chamada telefónica

Além do controlo do volume, há várias funções disponíveis durante uma chamada, incluindo:

- : Terminar a chamada.
- : Desligar o microfone do veículo
- : Ligar o microfone do veículo
- : Transferir a conversa para o telemóvel
- : Transferir a conversa para o microfone e altifalantes do veículo

NAVI 80 - Funções durante uma chamada telefónica

Além do controlo do volume, há várias funções disponíveis durante uma chamada, incluindo:

- Colocar chamada em espera: prima **+** (para abrir o menu pop-up) e em seguida seleccione **Em espera**. Prima **Continuar** para retomar a chamada.
- Transferir conversa para o telemóvel: prima **+** (para abrir o menu pop-up) e em seguida seleccione **Auscultador**.

Em alguns casos, o telemóvel poderá desligar-se do Sistema de informação e lazer durante a transferência de uma chamada.

- Terminar a chamada: prima **Terminar chamada**.
- Voltar ao menu anterior: Pressione .

Definições do telefone

CD35 BT USB - Definições do telemóvel

Prima a tecla **SETUP / TEXT** e seleccione o menu **Ajustes telefone**.

Activar/desactivar chamada em espera automática

Para activar ou desactivar a chamada em espera automática, aceda ao menu **Em espera** e em seguida seleccione **Automático** (a predefinição) ou **Manual**.

Quando em modo automático, ouvir-se-á um toque para indicar que há uma chamada em espera.

Mudar os toques

O toque de chamada do veículo ou o toque de chamada do telemóvel podem ser alterados para as chamadas recebidas. Aceda ao menu **Sinal de chamada** e em seguida seleccione **Veículo** ou **Telefone**.

Advertência

Dependendo do modelo do telemóvel, a função de transferência de toques poderá não estar disponível.

Restaurar as predefinições do telemóvel

Para restaurar as definições do telefone para os valores predefinidos, seleccione **Ajustes de fábrica** rodando e premindo o botão. Confirme a modificação com a opção no ecrã quando lhe for solicitado.

Ver a versão do software

Para visualizar a versão do software, seleccione **Mostrar versão software** rodando e premindo o botão.

NAVI 50 - Definições do telemóvel

Restaurar as predefinições do telemóvel

Para aceder ao menu das definições em qualquer altura, prima o botão Início , seguido de **DEFINIÇÕES** no ecrã.

Selecione **Sistema**, seguido de **Definições de fábrica** e depois **Telemóvel** a fim de restaurar as definições do telemóvel para os valores predefinidos. Confirme premindo **OK**.

Ver a versão do software

Para aceder ao menu das definições em qualquer altura, prima o botão Início , seguido de **DEFINIÇÕES** no ecrã.

Selecione **Sistema** e em seguida **Versão do sistema** para visualizar a versão do software.

NAVI 80 - Definições do telemóvel

Na página Início, prima **MENU** e depois **Telemóvel**, seguido de **Definições** no ecrã.

Selecione entre as seguintes opções no ecrã:

- **Gerir dispositivos:**

Consulte (NAVI 80) "Emparelhar um telemóvel" na secção "Ligaçãõ Bluetooth" ⇨ 129.

- **Níveis de som:**

Para definir o volume da chamada e o toque do sistema telefónico mãos-livres.

- **Correio de voz:**

Consulte (NAVI 80) "Correio de voz" acima.

- **Ligar/desligar o Bluetooth:**

Consulte (NAVI 80) "Activar o Bluetooth" na secção "Ligaçãõ Bluetooth" ⇨ 129.

- **Transferir dados do telemóvel automaticamente:**

Prima esta opção para seleccionar a caixa ao lado.

Depois de emparelhar e/ou ligar o telemóvel ao Sistema de informação e lazer, a lista de contactos e as listas de chamadas no telemóvel podem ser

transferidas para o sistema telefónico mãos-livres.

Também é necessário autorizar a partilha de dados no telemóvel. Consulte as instruções de utilização do seu telemóvel ou consulte o seu fornecedor de serviços de Internet.

Equipamento de telemóveis e rádio CB

Instruções de montagem e funcionamento

Ao instalar e operar um telemóvel, devem cumprir-se as instruções de montagem específicas do veículo e as instruções de funcionamento do fabricante do telemóvel e do equipamento mãos-livres. O incumprimento dessa instrução pode invalidar a aprovação tipo do veículo (Directiva da UE 95/54/CE).

Recomendações para uma operação sem problemas:

- Uma antena exterior instalada de modo profissional para obter o máximo alcance possível,
- Potência máxima de transmissão 10 watt,
- Instalação do telemóvel num local adequado; considerar a respectiva Nota na secção do Manual de instruções **Sistema de airbags**.

Informe-se sobre pontos de instalação da antena exterior ou de suportes de equipamento pré-determinados e sobre formas de utilizar dispositivos com potência de transmissão superior a 10 watt.

A utilização de dispositivos acessórios mãos-livres sem antena exterior com normas de telemóveis GSM 900/1800/1900 e UMTS só é autorizada se a potência máxima de transmissão do telemóvel for de 2 watt para GSM 900 ou 1 watt para os outros tipos.

Por razões de segurança, não utilize o telefone durante a condução. Até a utilização de um sistema mãos-livres pode constituir uma distracção durante a condução.

Aviso

Operar equipamento rádio e telemóveis que não cumpram as normas de telemóveis acima referidas só é permitido com uma antena montada no exterior do veículo.

Atenção

Os telemóveis e o equipamento rádio podem causar mau funcionamento nos sistemas electrónicos do veículo quando operados no interior do veículo sem antena exterior, excepto se cumprirem as normas acima referidas.

Índice remissivo

A	
Ativação do sistema de navegação.....	80
Activar a função Bluetooth.....	129
Activar o reconhecimento de voz.....	122
Actualizar a lista de estações.....	48
Actualizar a lista de FM.....	48
Adaptação do volume km/h.....	35
Adicionar contactos à agenda telefónica.....	134
Adicionar um destino favorito.....	99
AF (Frequência Alternativa).....	49
AGC Activado.....	33
Agenda telefónica.....	134
Ajuda!.....	108
Alertas de segurança.....	80
Alterar a chave da ligação Bluetooth.....	129
Alterar a localização de casa.....	80
Aplicações.....	23
Apresentação de diapositivos.....	80
Apresentação de imagens.....	73
Apresentação no mostrador.....	80
Apresentar trânsito no percurso.....	108
Aspectos gerais do percurso.....	108
Aspectos gerais dos elementos de comando.....	7
AST (lista de memorização automática).....	48
Atmosfera musical.....	33
Autorização do dispositivo externo.....	129
Avanço rápido.....	55
Avisos de navegação.....	80
Avisos de trânsito (AT).....	49
B	
Balance.....	33
Bass.....	33
Bluetooth.....	124
Bússola.....	80
C	
Caixa de correio.....	134
Caixa do correio de voz.....	134
Calcular percurso alternativo.....	108
Câmaras de segurança TomTom.....	108
Câmaras de velocidade.....	80
Cartão SD.....	75, 80
Categorias de Pdl.....	99
CDs de áudio.....	54
CDs de MP3.....	54
CDs de WMA.....	54
Chamada de emergência.....	133
Chamada em espera.....	134
Chamada em espera automática.....	134
Código de segurança.....	22
Comando à distância.....	80
Comando da navegação.....	122

Comando de Ganho Automático (AGC).....	33	Definições de volume.....	35	Eliminar um dispositivo da lista de dispositivos Bluetooth.....	129
Comando por voz.....	122	Definições do percurso.....	80	Emissão de áudio digital.....	52
Comandos do painel de instrumentos.....	7	Definições do som.....	33	Emparelhamento de um telemóvel.....	129
Comandos do rádio.....	42	Definições do telefone.....	134	Emparelhar um dispositivo áudio.	64
Comandos do sistema de informação e lazer.....	23	Desativação de indicações de orientação.....	108	Endereço de origem.....	99
Comandos do telemóvel.....	124	Desactivar a função Bluetooth. .	129	Entrada AUX.....	58
Comandos na coluna da direcção. .	7	Desactivar avisos de câmaras....	108	Entrada USB.....	61
Computador de bordo.....	23	Desemparelhar um telemóvel....	129	Equipamento de telemóveis e rádio CB	144
Condições meteorológicas.....	80	Desligação automática.....	23	Estações memorizadas.....	44
Condução Eco2.....	23	DESLIGADO atrás.....	33	Etiqueta de ID3.....	55
Configurar o sistema de navegação.....	80	Desligar um dispositivo áudio.....	64	Etiquetas de voz.....	122
Controlo do telefone.....	122	Desligar um telemóvel.....	127	Evitar cortes de vias.....	108
Controlo do volume.....	134	Destaque de som em volume baixo.....	33	Evitar parte do percurso.....	108
Coordenadas.....	80, 99	Destino.....	80	F	
D		Destinos favoritos.....	99	Fader.....	33
DAB.....	52	Destinos recentes.....	99	Favoritos.....	23
Definição da hora.....	23	Difusão de áudio digital (DAB)....	52	Navegação.....	23
Definição do telemóvel prioritário	127	Difusor de aroma.....	23	Serviços.....	23
Definição do volume.....	23	Digital número manualmente....	134	Suportes.....	23
Definições.....	23	Directrizes para a utilização do telemóvel.....	144	Telemóvel.....	23
Definições da câmara traseira.....	23	E		Ficha "jack".....	58
Definições de áudio.....	33, 55	Ecoconselhos.....	23	Ficheiros AAC.....	54
Definições de imagem.....	23	Ecrã do mapa.....	80	Ficheiros ACC.....	60
Definições de multimédia.....	36	Ecrã do menu.....	80	Ficheiros MP3.....	60
Definições de sistema.....	36	Editar itinerário.....	108	Ficheiros WAV.....	54
		Eliminar um destino favorito.....	99	Ficheiros WMA.....	60

Fotografias.....	73
Função anti-roubo	22
Funcionamento.....	64
Funções do rádio.....	48, 49
Funções durante uma chamada telefónica.....	134

G

GPS (Sistema de Posicionamento Global).....	75
Guardar um destino favorito.....	99
Guia	108

H

HD Traffic.....	80
Hora.....	23

I

Idioma.....	23
Imagens.....	73
Imagens da faixa.....	80
Informação de itinerário.....	108
Informação de texto (CD-Texto ou etiqueta ID3).....	55
Informação de texto (Rádio com emissão de texto).....	49
Informação de trânsito.....	108
Informação geral.....	54
Informações de segurança sobre o trânsito.....	4, 124

Informações do país.....	108, 133
Informações do veículo.....	23
Informações gerais.....	4, 58, 60, 64, 75, 121, 124
Informar câmara de segurança. .	108
Instruções de instalação do telemóvel.....	144
Introdução do destino	99
Introduza uma morada.....	99
Ionizador.....	23
iPod.....	60, 61

L

Latitude, Longitude.....	99
Leitor de CD.....	54, 55
Leitores de áudio.....	23
Leitores de CD portáteis.....	58
Leitores de MP3.....	60
Leitor MP3.....	61
Ligação.....	127
Ligação automática do telemóvel	127
Ligação Bluetooth.....	129
Ligação do telemóvel.....	127
Ligação manual do telemóvel....	127
Ligação por Bluetooth.....	64
Ligar/desligar.....	23
Ligar um dispositivo áudio.....	64
Lista de dispositivos Bluetooth...	129
Lista de estações de FM.....	48
Listas de chamadas.....	134

Listas de memorização automática.....	48
Localização de casa.....	80
Localizações guardadas.....	99
Localizar no mapa.....	108

M

Mapas.....	75
Marcação de um número de telefone.....	134
Memorização automática de estações.....	48
Memorização de estações.....	48
Memorização manual de estações	48
Memorizar.....	23
Menu do telemóvel.....	134
Menu rápido.....	80
Método de planeamento do percurso.....	80
Miniaturas.....	73
Minimizar atrasos do trânsito.....	108
MIX.....	55
Modos de funcionamento.....	23
Mostrador.....	23
Mostrar resumo do percurso.....	108
Mudar o idioma do sistema....	23, 36
Multimédia.....	73
Música por Bluetooth.....	64
My TomTom LIVE.....	80

N	
Navegar no mapa.....	108
Notícias.....	49
Números de telefone de emergência.....	108
O	
Onde estou?.....	108, 133
Otimização sonora.....	33
P	
Pausa.....	55
Pen USB.....	75, 80
Percurso.....	80
Perspectiva geral de símbolos . .	120
POIs.....	99
Pontos de interesse (Pdi).....	99
Pontos de referência.....	99, 108
Porta USB.....	60
Preferências de planeamento.....	80
Preferências de voz.....	80
Preferências do Sistema de navegação.....	80
Preparar antecipadamente um itinerário.....	99
Procura automática de estações .	44
Procura de estações.....	44
Procura do nome da estação rádio	44
Procura local.....	99
Procura manual de estações.....	44

Procurar o nome da estação de rádio.....	44
Procurar um dispositivo Bluetooth.....	129
PTY (Tipo de programa).....	49
Q	
Qualidade do ar exterior.....	23
R	
Rádio.....	42
DAB.....	52
Difusão de áudio digital (DAB) .	52
Radio-texto.....	49
RDS.....	49
Recepção de chamadas.....	134
Recepção de emisoras.....	42
Reconhecimento de voz.....	121, 122
Recuo rápido.....	55
Região.....	49
Relógio.....	23, 36, 80
Remoção do CD.....	55
Repor as definições de fábrica.....	36
Reprodução aleatória.....	55
Reprodução de um CD.....	55
Reproduzir ficheiros de áudio guardados.....	61
Reproduzir filmes.....	73
Reproduzir música via Bluetooth .	64
Restaurar as predefinições.....	23

S	
Seleção da banda de frequência	42
Seleção de uma faixa.....	55
Seleccionar um álbum.....	55
Seleccionar um destino.....	99
Sensores de estacionamento.....	23
Serviço de informação de trânsito	75
Serviço I News.....	49
Serviço I-Traffic.....	49
Serviços.....	23
Serviços de navegação.....	23
Serviços LIVE.....	80
Silenciamento.....	23, 55
Sistema de dados de rádio (RDS)	49
Sistema de informação e lazer	
Ligar/desligar.....	23
Sistema de navegação	
Cartão SD.....	75
Criar uma conta.....	75
Criar uma conta TomTom	
HOME™.....	75
GPS (Sistema de Posicionamento Global).....	75
Instalação do software.....	75
Mapas.....	75
Pen USB.....	75
Registar o Sistema de navegação.....	75

Serviço de informação de trânsito.....	75
TomTom HOME™	75
Sistema telefónico mãos livres...	134
Substituição das pilhas.....	80

T

Teclados no visor.....	80, 124
Telemóvel.....	124
Texto do CD.....	55
TomTom HOME™	75
Treble.....	33

U

Unidades USB.....	61
Unidade USB.....	60
Uso.....	23, 42, 58, 80
Utilização.....	55, 134
Utilização da entrada AUX.....	58
Utilização deste manual.....	4
Utilização do ecrã de visualização	23
Utilizar o leitor de CD.....	55
Utilizar o sistema de informação e lazer.....	23

V

Ver operação no ecrã.....	23, 124
Ver percurso.....	108
Vídeos.....	73
Visitas guiadas.....	80

Visor do CD.....	55
Vista de auto-estrada.....	80
Vista de cruzamento.....	80
Visualização de informação.....	55
Visualizador de Imagens.....	80
Voltar a chamar uma estação.....	48
Voltar a chamar uma estação memorizada.....	44
Volume.....	122
Adaptação do volume km/h.....	35
Comando de Ganho Automático (AGC).....	33
DESLIGADO atrás.....	33
Destaque de som em volume baixo.....	33
Distribuição do volume.....	33
Volume de som dependente da velocidade.....	23, 35
Volume dos avisos de trânsito. .	35
Volume da navegação.....	80
Volume de som dependente da velocidade.....	35
Volume dos avisos de trânsito.....	35
Volume do som.....	33

Z

Zoom automático.....	80
----------------------	----

www.opel.com

Copyright by ADAM OPEL AG, Rüsselsheim, Germany.

As informações incluídas nesta publicação são válidas a partir da data abaixo indicada. A Adam Opel AG reserva-se o direito de realizar alterações às especificações técnicas, às características e ao design dos veículos abrangidos pelas informações da presente publicação, tal como à própria publicação.

Edição: Outubro 2014, ADAM OPEL AG, Rüsselsheim.

Impresso em papel branqueado sem cloro.

KTA-2701/6-pt

10/2014

