

COLOrband™ 3 IRC

Quick Reference Guide

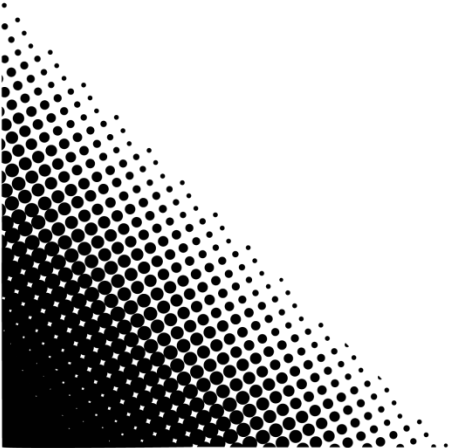
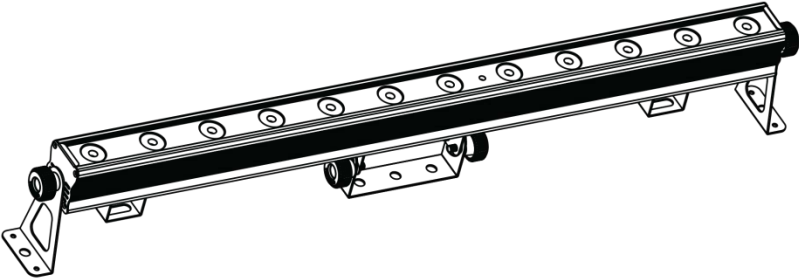

About This Guide The COLORband™ 3 IRC Quick Reference Guide (QRG) has basic product information such as mounting, menu options, and DMX assignments. For more information, download the User Manual from the CHAUVET® website: <http://www.chauvetlighting.com/product-manuals-literature/>.

Disclaimer The information and specifications contained in this QRG are subject to change without notice.

Safety Notes The following Safety Notes include important information about installation, use, and maintenance.



- Always connect the product to a grounded circuit.
- Make sure the power cord is not crimped or damaged.
- Always disconnect the product from the power source before cleaning it or replacing the fuse.
- Never disconnect the product from the power source by pulling or tugging on the cord.
- If mounting the product overhead, make sure there is adequate support for the product’s weight and always secure the product using a safety cable.
- Make sure there are no flammable materials close to the product when it is operating.
- Avoid direct eye exposure to the light source while the product is on.
- Do not touch the product’s housing when the product is operating because the housing can be very hot.



- The product is not intended for permanent installation.
- The product is for indoor use only. It is rated at IP20.
- Do not expose the product to rain or moisture.
- Always connect the product to a power source that is within the voltage range stated on the label or rear panel of the product.
- Never connect the product to a dimmer or rheostat.
- Make sure to replace the fuse with another of the same type and rating.
- Always install the product in a location with adequate ventilation.
- Always leave at least 20 in (50 cm) between the product and adjacent surfaces.
- Be sure that no ventilation slots on the product’s housing are blocked.
- Do not operate the product at an ambient temperature higher than 104 °F (40 °C).
- Never carry the product by the power cord or any moving part.
- Always use the mounting clamp or carry handle to lift the product.
- If there is a serious operating problem, stop using the product immediately.
- Never try to repair the product. Repairs carried out by untrained people can lead to damage or malfunction.

Contact

- From outside the U.S., UK, Ireland, or Mexico, contact the distributor of record to request support or return a product.
- From inside the U.S., UK, Ireland, or Mexico, use the information in [Contact Us](#) at the end of this QRG.

What Is Included

- COLORband™ 3 IRC
- Power Cord
- 2 L-Brackets
- Warranty card
- Quick Reference Guide

To Begin Carefully unpack the COLORband™ 3 IRC and check that all the parts are in the package, and are in good condition.

If the box, or any of the contents, appear damaged from shipping, or show signs of mishandling, save all the packaging and file a claim with the carrier immediately, do not notify CHAUVET®. Failure to report damage to the carrier immediately, or failure to have all the packaging available for inspection, could invalidate the claim.

For other issues, such as missing components or parts, damage not related to shipping, or concealed damage, file a claim with CHAUVET® within 7 days of delivery. For information on contacting CHAUVET®, see [Contact Us](#) at the end of this QRG.

Description The COLORband™ 3 IRC is a full-sized LED strip light that can be a blinder, run chase effects, or wash walls with color. It has 3 zones of control, multiple built-in programs, and DMX personalities for a variety of control options. COLORband™ 3 IRCs can be mounted in groups with the CHAUVET® CBB-6 bracket, and the COLORband™ 3 IRC can be easily transported in the CHS-60 VIP Gear bag.

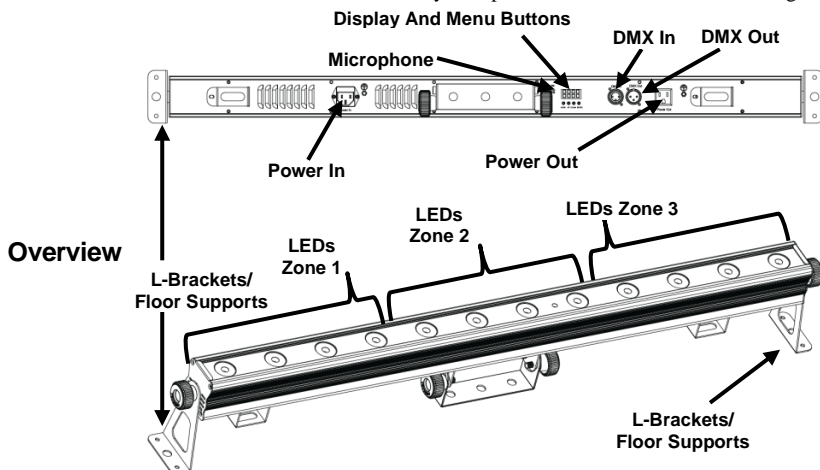

AC Power COLORband™ 3 IRC has an auto-ranging power supply that works with a voltage range of 100–240 VAC, 50/60 Hz.

Power Linking Power linking is when products are daisy chained together through their Power In and Power Out sockets, so that many products can be powered from one outlet. For the maximum number of COLORband™ 3 IRCs that can be power linked at 120 V or at 240 V, see the User Manual or the label on the product. The User Manual is available at the CHAUVET® website: <http://www.chauvetlighting.com/product-manuals-literature/>.

- Fuse Replacement**
1. Disconnect the product from power.
 2. Wedge the tip of a flat-head screwdriver into the slot of the fuse holder.
 3. Pry the safety cap out of the housing.
 4. Remove the blown fuse from the clip on the front of the safety cap and replace with a fuse of the exact same type and rating.
 5. Re-insert the fuse holder and reconnect power.



Disconnect the product from power before replacing the fuse.

Mounting Before mounting COLORband™ 3 IRC, read the [Safety Notes](#) in this QRG.

Use at least two mounting points and one safety cable per product. Make sure the mounting clamps are capable of supporting the weight of the product.

COLORband™ 3 IRC works best with the CHAUVET® **CLP-15** clamp. For the CHAUVET® line of mounting clamps, see the CHAUVET® website at www.chauvetlighting.com/cables-clamps-main.html.

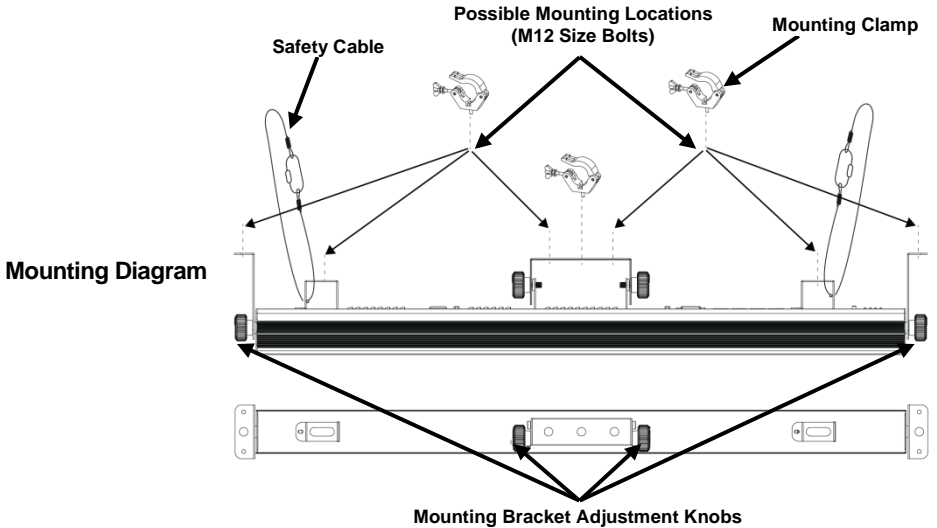

Control Panel Description

Button	Function
<MENU>	Exits from the current menu or function or navigates through the list of options.
<UP>	Navigates upwards through the menu list or increases the numeric value when in a function
<DOWN>	Navigates downwards through the menu list or decreases the numeric value when in a function
<ENTER>	Enables the currently displayed menu or sets the currently selected value into the selected function

Menu Map

Main Function	Programming Levels		Description
DMX Personalities and Starting Address	3-CH	d--1-d512	Sets 3-channel DMX personality and DMX address
	6-CH		Sets 6-channel DMX personality and DMX address
	8-CH		Sets 8-channel DMX personality and DMX address
	9-CH		Sets 9-channel DMX personality and DMX address
	14CH		Sets 14-channel DMX personality and DMX address
Static Colors	C--	C 1-C 7	Selects a preset color
Auto Programs	P--	P 1-P 14	Selects automatic program
Auto Program Speed	S--	S 1-S100	Sets speed of automatic program
Sound-Active Mode	Snd-		Selects Sound-Active function
Sound Sensitivity	SenS	u 0-u100	Sets sensitivity of microphone
Custom Color Mixing	U--	r 0-r255	Red (0-100%)
		g 0-g255	Green (0-100%)
		b 0-b255	Blue (0-100%)
Dimming Profiles	diM	OFF	Dimmer speed off
		diM1	Dimmer speed fast
		diM2	Dimmer speed medium
		diM3	Dimmer speed slow
Infrared	SET	ON	Turns infrared control on or off
		OFF	

DMX Linking The COLORband™ 3 IRC works with DMX controllers. For information about configuring COLORband™ 3 IRC for DMX operation download the User Manual from the CHAUVET® website: <http://www.chauvetlighting.com/product-manuals-literature/>. For information about DMX, download the CHAUVET® DMX Primer, from the CHAUVET® website: http://www.chauvetlighting.com/downloads/DMX_Primer_rev05_WO.pdf.

Starting Address To ensure full access to all channels in each DMX mode, the highest recommended DMX address for this product is **499**.

Master/Slave Connection The COLORband™ 3 IRC works in Master/Slave mode. For more information about configuring COLORband™ 3 IRC for Master/Slave operation download the User Manual, from the CHAUVET® website http://www.chauvetlighting.com/downloads/DMX_Primer_rev05_WO.pdf.

COLORband 3 IRC Zones for DMX Control

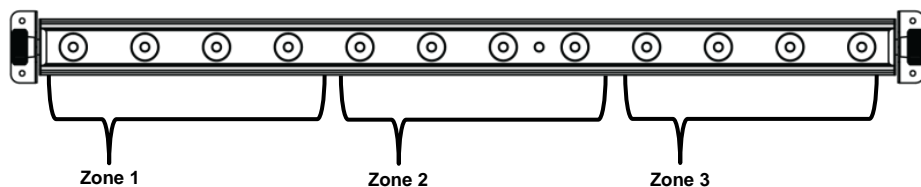

DMX Assignments

14CH	Channel	Function	Value	Percent/Setting
	1	Red, Zone 1	000◊255	0–100%
	2	Green, Zone 1	000◊255	0–100%
	3	Blue, Zone 1	000◊255	0–100%
	4	Red, Zone 2	000◊255	0–100%
	5	Green, Zone 2	000◊255	0–100%
	6	Blue, Zone 2	000◊255	0–100%
	7	Red, Zone 3	000◊255	0–100%
	8	Green, Zone 3	000◊255	0–100%
	9	Blue, Zone 3	000◊255	0–100%
	10	Color Macros	000◊015	No function
			016◊255	Color macros
	11	RGB/Auto Speed (channel 12 at 032–226) Sound Sensitivity (channel 12 at 227–255)	000◊255	Speed (slow to fast)
			Strobe (channels 1–10 above 000)	000◊015
				016◊255
	12	RGB/Auto Mode	000◊031	No Function
			032◊063	Pulse effect 0–100%
			064◊095	Pulse effect 100–0%
			096◊114	Pulse effect 100–0–100%
			115◊122	Auto program 1
			123◊130	Auto program 2
			131◊138	Auto program 3
			139◊146	Auto program 4
			147◊154	Auto program 5
			155◊162	Auto program 6
			163◊170	Auto program 7
			171◊178	Auto program 8
			179◊186	Auto program 9
			187◊194	Auto program 10
			195◊202	Auto program 11
	203◊210	Auto program 12		
	211◊218	Auto program 13		
	219◊226	Auto program 14		
	227◊255	Sound program		
	13	Dimmer	000◊255	0–100%
	14	Dimming Profiles	000◊051	Preset dimmer speed from display menu
			052◊101	Dimmer speed mode off
			102◊152	Dimmer speed mode1 (fast speed)
			153◊203	Dimmer speed mode2 (middle speed)
			204◊255	Dimmer speed mode3 (slow speed)

9-CH	Channel	Function	Value	Percent/Setting
	1	Red, Zone 1	000ó 255	0–100%
	2	Green, Zone 1	000ó 255	0–100%
	3	Blue, Zone 1	000ó 255	0–100%
	4	Red, Zone 2	000ó 255	0–100%
	5	Green, Zone 2	000ó 255	0–100%
	6	Blue, Zone 2	000ó 255	0–100%
	7	Red, Zone 3	000ó 255	0–100%
	8	Green, Zone 3	000ó 255	0–100%
	9	Blue, Zone 3	000ó 255	0–100%

8-CH	Channel	Function	Value	Percent/Setting
	1	Red, All Zones	000ó 255	0–100%
	2	Green, All Zones	000ó 255	0–100%
	3	Blue, All Zones	000ó 255	0–100%
	4	Color Macros	000ó 015	No function
			016ó 255	Color macros
	5	RGB/Auto Speed (Channel 6 at 032–226) Sound Sensitivity (Channel 6 at 227–255)	000ó 255	Speed (slow to fast)
		Strobe (Channels 1–4 above 000)	000ó 015 016ó 255	No function Strobe (slow to fast)
	6	RGB/Auto Mode	000ó 031	No Function
			032ó 063	Pulse effect 0–100%
			064ó 095	Pulse effect 100–0%
			096ó 114	Pulse effect 100–0–100%
			115ó 122	Auto program 1
			123ó 130	Auto program 2
			131ó 138	Auto program 3
			139ó 146	Auto program 4
			147ó 154	Auto program 5
			155ó 162	Auto program 6
			163ó 170	Auto program 7
			171ó 178	Auto program 8
			179ó 186	Auto program 9
			187ó 194	Auto program 10
	195ó 202	Auto program 11		
	203ó 210	Auto program 12		
	211ó 218	Auto program 13		
	219ó 226	Auto program 14		
	227ó 255	Sound program		

8-CH	Channel	Function	Value	Percent/Setting
	7	Dimmer	000ó 255	0–100%
	8	Dimming Profiles	000ó 051	Preset dimmer speed from display menu
			052ó 101	Dimmer speed mode off
			102ó 152	Dimmer speed mode1 (fast speed)
			153ó 203	Dimmer speed mode2 (middle speed)
			204ó 255	Dimmer speed mode3 (slow speed)

6-CH	Channel	Function	Value	Percent/Setting
	1	Red, All Zones	000ó 255	0–100%
	2	Green, All Zones	000ó 255	0–100%
	3	Blue, All Zones	000ó 255	0–100%
	4	Dimmer	000ó 255	0–100%
	5	Strobe	000ó 015	No function
			016ó 255	Strobe (slow to fast)
	6	Dimming Profiles	000ó 051	Preset dimmer speed from display menu
			052ó 101	Dimmer speed mode off
			102ó 152	Dimmer speed mode1 (fast speed)
			153ó 203	Dimmer speed mode2 (middle speed)
			204ó 255	Dimmer speed mode3 (slow speed)

3-CH	Channel	Function	Value	Percent/Setting
	1	Red, All Zones	000ó 255	0–100%
	2	Green, All Zones	000ó 255	0–100%
	3	Blue, All Zones	000ó 255	0–100%

Acerca de esta Guía

La Guía de Referencia Rápida (GRR) del COLORband™ 3 IRC contiene información básica sobre el producto, como montaje, opciones de menú y asignaciones DMX. Para más información, descargue el Manual de Usuario del sitio web de CHAUVET®: <http://www.chauvetlighting.com/product-manuals-literature/>.

Exención de Responsabilidad

La información y especificaciones contenidas en esta GRR están sujetas a cambio sin previo aviso.

Notas de Seguridad

Las siguientes notas de seguridad incluyen información importante sobre la instalación, uso y mantenimiento.



- Conecte siempre el producto a un circuito con toma de tierra.
- Asegúrese de que el cable de alimentación no está retorcido ni estropeado.
- Desconecte siempre el producto de la fuente de alimentación antes de limpiarlo o cambiar el fusible.
- Nunca desconecte el producto de la fuente de alimentación agarrando o tirando del cable.
- Si monta el producto en altura, asegúrese de que el soporte es adecuado para el peso del producto y asegure siempre el producto con un cable de seguridad.
- Asegúrese de que no hay materiales inflamables cerca del producto cuando esté en funcionamiento.
- Evite la exposición directa de los ojos a la fuente de luz mientras es producto esté encendido.
- No toque la carcasa del producto cuando el producto esté en funcionamiento, porque la carcasa puede estar muy caliente.



- El producto no está concebido para una instalación permanente.
- El producto es para uso en interiores solamente. Está clasificado como IP20.
- No exponga el producto a lluvia o humedad.
- Conecte siempre el producto a una fuente de alimentación que esté en el rango de tensión especificado en la etiqueta del panel posterior del producto.
- Nunca conecte el producto a un atenuador o reostato.
- Asegúrese de sustituir el fusible con otro del mismo tipo y categoría.
- Instale siempre el producto en un lugar con ventilación adecuada.
- Deje al menos 20 in (50 cm) entre el producto y superficies adyacentes.
- Asegúrese de que no queda bloqueada ninguna ranura de ventilación en la carcasa del producto.
- No haga funcionar el producto a una temperatura ambiente superior a 104 °F (40 °C).
- Nunca mueva el producto agarrándolo por el cable de alimentación o por cualquier parte móvil.
- Utilice siempre la abrazadera de montaje o los soportes para levantar el producto.
- Si hay un problema grave de funcionamiento, deje de usar el producto inmediatamente.
- Nunca intente reparar el producto. Las reparaciones llevadas a cabo por personal no cualificado pueden provocar averías o funcionamiento defectuoso.

Contacto

- Desde fuera de EE.UU, Reino Unido, Irlanda o México póngase en contacto con su distribuidor oficial para solicitar asistencia o devolver el producto.
- Desde dentro de EE.UU, Reino Unido, Irlanda o México, utilice la información de [Contact Us](#) (contacto) al final de esta GRR.

- Qué va Incluido**
- COLORband™ 3 IRC
 - Cable de alimentación
 - 2 Soportes en L
 - Tarjeta de garantía
 - Guía de Referencia Rápida

Para Empezar Desembale el COLORband™ 3 IRC con cuidado y compruebe que todas las piezas están en el paquete y en buen estado.

Si la caja o alguno de los contenidos parecen dañados a causa del transporte, o muestran signos de manipulación inadecuada, guarde todo el paquete y tramite una reclamación con el transportista inmediatamente; no lo notifique a CHAUVET®. Si no informa al transportista del daño inmediatamente o no dispone todo el paquete para inspección podría quedar anulada la reclamación.

Para otras incidencias, como componentes o piezas que falten, daños no relacionados con el transporte o daños no evidentes, presente una reclamación a CHAUVET® en el plazo de 7 días desde la entrega. Para información sobre cómo contactar con CHAUVET®, vea la sección [Contact Us](#) (contacto) al final de esta GRR.

Descripción La COLORband™ 3 IRC es una banda de luz LED de tamaño estándar que puede funcionar como blinder, ejecutar efectos de secuencia o bañar de color una pared. Tiene 3 zonas de control, múltiples programas integrados y personalidades DMX para una variedad de opciones de control. Las COLORband™ 3 IRC se pueden montar en grupos con el soporte CBB-6 de CHAUVET® y la COLORband™ 3 IRC se puede transportar fácilmente en la bolsa de material CHS-60 VIP.

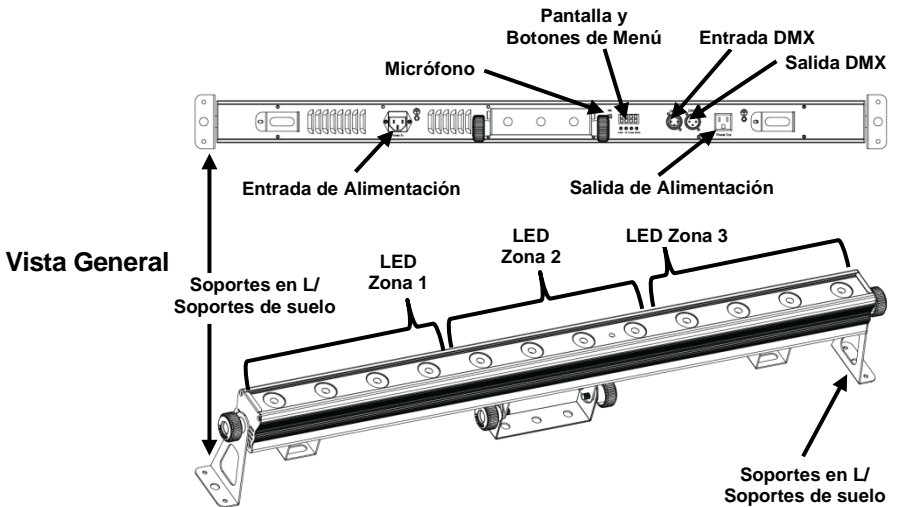

Corriente Alterna El COLORband™ 3 IRC tiene una fuente de alimentación con detección automática (auto-rango) que funciona con un rango de tensión de 100–240 VCA, 50/60 Hz.

Alimentación en Cadena Alimentación en cadena es cuando los productos se conectan en cascada por las tomas de entrada y salida de alimentación, con lo que muchos productos se pueden alimentar con un solo enchufe.

Para que el máximo número de COLORband™ 3 IRC se puedan alimentar en cadena a 120 V o a 240 V, consulte el Manual de Usuario o la etiqueta del producto.

El Manual de Usuario está disponible en el sitio web de CHAUVET®: <http://www.chauvetlighting.com/product-manuals-literature/>.

- Sustitución del Fusible**
1. Desconecte el producto de la alimentación.
 2. Con un destornillador de punta plana desatornille la tapa del portafusibles de la carcasa.
 3. Quite el fusible fundido.
 4. Sustitúyalo con un fusible del mismo tipo y categoría.
 5. Vuelva a atornillar la tapa del portafusibles en su sitio y conecte de nuevo la alimentación.



Desconecte el producto de la alimentación antes de sustituir el fusible.

Montaje Antes de montar el COLORband™ 3 IRC, lea las [Notas de Seguridad](#) de esta GRR.

Utilice al menos dos puntos de montaje y un cable de seguridad por producto. Asegúrese de que las abrazaderas de montaje son capaces de soportar el peso del producto.

El COLORband™ 3 IRC funciona mejor con la abrazadera CHAUVET® CLP-15. Para la línea CHAUVET® de abrazaderas de montaje, visite el sitio web de CHAUVET® en www.chauvetlighting.com/cables-clamps-main.html.

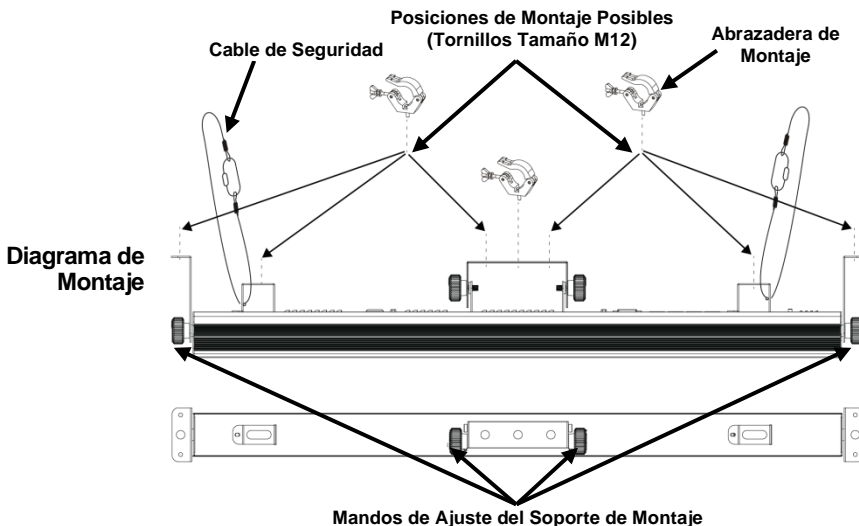

Descripción del Panel de Control	Botón	Función
	<MENU>	Salte del menú o función actual
	<UP>	Navega hacia arriba por la lista de menú o aumenta el valor numérico cuando está en una función
	<DOWN>	Navega hacia abajo por la lista de menú o disminuye el valor numérico cuando está en una función
	<ENTER>	Habilita el menú actualmente en pantalla o configura el valor seleccionado actualmente dentro de la función seleccionada

Mapa de Menú

Función Principal	Niveles de Programación		Descripción
Personalidades DMX y Dirección de Inicio	3-CH	d--1-d512	Configura la personalidad de 3 canales DMX y la dirección DMX
	6-CH		Configura la personalidad de 6 canales DMX y la dirección DMX
	8-CH		Configura la personalidad de 8 canales DMX y la dirección DMX
	9-CH		Configura la personalidad de 9 canales DMX y la dirección DMX
	14CH		Configura la personalidad de 14 canales DMX y la dirección DMX
Colores Estáticos	C--	C 1-C 7	Selecciona un color preconfigurado
Programas Automáticos	P--	P 1-P 14	Selecciona el programa automático
Velocidad del Programa Automático	S--	S 1-S100	Configura la velocidad del programa automático
Modo Activo por Sonido	Snd-		Selecciona la función Activo por sonido
Sensibilidad al Sonido	SenS	u 0-u100	Configura la sensibilidad del micrófono
Mezcla de Color Personalizada	U--	r 0-r255	Rojo (0-100%)
		g 0-g255	Verde (0-100%)
		b 0-b255	Azul (0-100%)
Perfiles de Atenuación	diM	OFF	Velocidad de atenuador desactivada
		diM1	Velocidad de atenuador rápida
		diM2	Velocidad de atenuador media
		diM3	Velocidad de atenuador lenta
Infrarrojo	SET	ON	Activa el control de infrarrojos o desactiva
		OFF	

Enlace DMX El COLORband™ 3 IRC funciona con un controlador DMX. La información para configurar el COLORband™ 3 IRC para funcionamiento DMX está en el Manual de Usuario, disponible desde el sitio web de CHAUVET®: <http://www.chauvetlighting.com/product-manuals-literature/>. La información sobre DMX se encuentra en el Manual DMX de CHAUVET®, disponible desde el sitio web de CHAUVET®: http://www.chauvetlighting.com/downloads/DMX_Primer_rev05_WO.pdf.

Dirección de Inicio Para asegurarse el acceso total a todos los canales en cada modo DMX, la dirección DMX más alta recomendable para este producto es **499**.

Conexión Maestro/Esclavo El COLORband™ 3 IRC funciona en modo Maestro/Esclavo. La información para configurar este producto para funcionamiento Maestro/Esclavo está en el Manual de Usuario, disponible desde el sitio web de CHAUVET®: <http://www.chauvetlighting.com/product-manuals-literature/>.

Zonas para Control DMX del COLORband 3 IRC

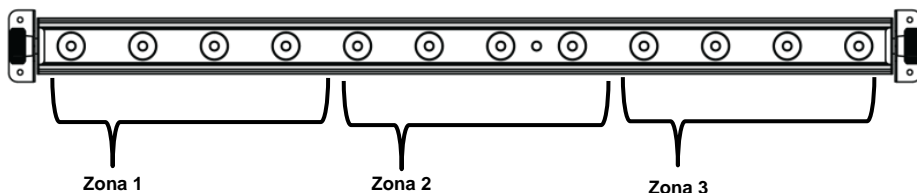

Asignaciones DMX

14CH	Canal	Función	Valor	Porcentaje/Configuración
	1	Rojo, Zona 1	000 ó 255	0–100%
	2	Verde, Zona 1	000 ó 255	0–100%
	3	Azul, Zona 1	000 ó 255	0–100%
	4	Rojo, Zona 2	000 ó 255	0–100%
	5	Verde, Zona 2	000 ó 255	0–100%
	6	Azul, Zona 2	000 ó 255	0–100%
	7	Rojo, Zona 3	000 ó 255	0–100%
	8	Verde, Zona 3	000 ó 255	0–100%
	9	Azul, Zona 3	000 ó 255	0–100%
	10	Macros de Color	000 ó 015	Sin función
			016 ó 255	Macros de color
	11	RGB/Velocidad Automática (canal 12 en 032–226) Sensibilidad al Sonido (canal 12 en 227–255)	000 ó 255	Velocidad (lenta a rápida)
		Estroboscopio (canales 1–10 por encima de 000)	000 ó 015	Sin función
			016 ó 255	Estroboscopio (lento a rápido)
	12	RGB/Modo Automático	000 ó 031	Sin función
			032 ó 063	Efecto pulso 0–100%
			064 ó 095	Efecto pulso 100–0%
			096 ó 114	Efecto pulso 100–0–100%
			115 ó 122	Programa automático 1
			123 ó 130	Programa automático 2
			131 ó 138	Programa automático 3
			139 ó 146	Programa automático 4
			147 ó 154	Programa automático 5
			155 ó 162	Programa automático 6
			163 ó 170	Programa automático 7
			171 ó 178	Programa automático 8
			179 ó 186	Programa automático 9
			187 ó 194	Programa automático 10
			195 ó 202	Programa automático 11
			203 ó 210	Programa automático 12
			211 ó 218	Programa automático 13
	219 ó 226	Programa automático 14		
	227 ó 255	Programa Sonido		
	13	Atenuador	000 ó 255	0–100%

14CH	Canal	Función	Valor	Porcentaje/Configuración
14		Perfiles de Atenuación	000 ó 051	Preconfigura la velocidad del atenuador desde la pantalla de menú
			052 ó 101	Modo velocidad del atenuador desactivado
			102 ó 152	Modo velocidad del atenuador 1 (velocidad rápida)
			153 ó 203	Modo velocidad del atenuador 2 (velocidad media)
			204 ó 255	Modo velocidad del atenuador 3 (velocidad lenta)

9-CH	Canal	Función	Valor	Porcentaje/Configuración
	1	Rojo, Zona 1	000 ó 255	0–100%
	2	Verde, Zona 1	000 ó 255	0–100%
	3	Azul, Zona 1	000 ó 255	0–100%
	4	Rojo, Zona 2	000 ó 255	0–100%
	5	Verde, Zona 2	000 ó 255	0–100%
	6	Azul, Zona 2	000 ó 255	0–100%
	7	Rojo, Zona 3	000 ó 255	0–100%
	8	Verde, Zona 3	000 ó 255	0–100%
	9	Azul, Zona 3	000 ó 255	0–100%

8-CH	Canal	Función	Valor	Porcentaje/Configuración
	1	Rojo, Todas las Zonas	000 ó 255	0–100%
	2	Verde, Todas las Zonas	000 ó 255	0–100%
	3	Azul, Todas las Zonas	000 ó 255	0–100%
	4	Macros de Color	000 ó 015	Sin función
			016 ó 255	Macros de color
	5	RGB/Velocidad Automática (Canal 6 en 032–226) Sensibilidad al Sonido (Canal 6 en 227–255)	000 ó 255	Velocidad (lenta a rápida)
			000 ó 015	Sin función
	6	RGB/Modo Automático	016 ó 255	Estroboscopio (lento a rápido)
			000 ó 031	Sin función
			032 ó 063	Efecto pulso 0–100%
			064 ó 095	Efecto pulso 100–0%
			096 ó 114	Efecto pulso 100–0–100%
			115 ó 122	Programa automático 1
			123 ó 130	Programa automático 2
			131 ó 138	Programa automático 3
	139 ó 146	Programa automático 4		
	147 ó 154	Programa automático 5		

8-CH	Canal	Función	Valor	Porcentaje/Configuración
6	RGB/Modo Automático		155 ó 162	Programa automático 6
			163 ó 170	Programa automático 7
			171 ó 178	Programa automático 8
			179 ó 186	Programa automático 9
			187 ó 194	Programa automático 10
			195 ó 202	Programa automático 11
			203 ó 210	Programa automático 12
			211 ó 218	Programa automático 13
			219 ó 226	Programa automático 14
			227 ó 255	Programa Sonido
7	Atenuador	000 ó 255	0–100%	
8	Perfiles de Atenuación		000 ó 051	Preconfigura la velocidad del atenuador desde la pantalla de menú
			052 ó 101	Modo velocidad del atenuador desactivado
			102 ó 152	Modo velocidad del atenuador 1 (velocidad rápida)
			153 ó 203	Modo velocidad del atenuador 2 (velocidad media)
			204 ó 255	Modo velocidad del atenuador 3 (velocidad lenta)

6-CH	Canal	Función	Valor	Porcentaje/Configuración
1	Rojo, Todas las Zonas	000 ó 255	0–100%	
2	Verde, Todas las Zonas	000 ó 255	0–100%	
3	Azul, Todas las Zonas	000 ó 255	0–100%	
4	Atenuador	000 ó 255	0–100%	
5	Estroboscopio	000 ó 015	Sin función	
		016 ó 255	Estroboscopio (lento a rápido)	
6	Perfiles de Atenuación		000 ó 051	Preconfigura la velocidad del atenuador desde la pantalla de menú
			052 ó 101	Modo velocidad del atenuador desactivado
			102 ó 152	Modo velocidad del atenuador 1 (velocidad rápida)
			153 ó 203	Modo velocidad del atenuador 2 (velocidad media)
			204 ó 255	Modo velocidad del atenuador 3 (velocidad lenta)

3-CH	Canal	Función	Valor	Porcentaje/Configuración
1	Rojo, Todas las Zonas	000 ó 255	0–100%	
2	Verde, Todas las Zonas	000 ó 255	0–100%	
3	Azul, Todas las Zonas	000 ó 255	0–100%	

A Propos de ce Manuel

Le Manuel de Référence (MR) du COLORband™ 3 IRC reprend des informations de base sur cet appareil notamment en matière de montage, d'options de menu et d'affectations DMX. Pour plus d'informations, veuillez télécharger le Manuel de l'Utilisateur sur le site internet de CHAUVET® : <http://www.chauvetlighting.com/product-manuals-literature/>.

Clause de non Responsabilité

Les informations et caractéristiques contenues dans ce MR sont sujettes à changement sans préavis.

Consignes de Sécurité

Les consignes de sécurité qui suivent contiennent des informations importantes en matière d'installation, d'utilisation et d'entretien.



- Connectez toujours l'appareil à un circuit relié à la terre.
- Veillez à ce que le cordon d'alimentation ne soit jamais pincé ou endommagé.
- Toujours débrancher l'appareil de la source d'alimentation avant de le nettoyer ou de remplacer le fusible.
- Ne débranchez jamais cet appareil en tirant sur le cordon d'alimentation.
- En cas d'installation de l'appareil en hauteur, assurez-vous de toujours utiliser un câble de sécurité pour le maintenir en place et que son poids soit suffisamment supporté.
- Veillez à ce qu'il ne se trouve jamais à proximité d'un matériel inflammable lorsqu'il est en fonctionnement.
- Évitez tout contact visuel direct avec la source lumineuse quand cet appareil est en marche.
- Ne touchez pas le boîtier de l'appareil lorsqu'il est en fonctionnement, celui-ci pouvant être très chaud.



- Cet appareil n'est pas adapté pour une installation permanente.
- Cet appareil doit uniquement être utilisé en intérieur. Il répond aux exigences de la norme IP20.
- N'exposez l'appareil ni à la pluie, ni à l'humidité.
- Toujours connecter l'appareil à une source d'alimentation correspondant à la tension indiquée sur l'étiquette ou le panneau arrière de l'appareil.
- Ne connectez jamais l'appareil à un variateur ou un rhéostat.
- Veillez à remplacer le fusible avec un fusible de même type et de même ampérage.
- Installez toujours l'appareil dans un endroit bien ventilé.
- Veillez à laisser 50 cm (20 po) entre l'appareil et les surfaces adjacentes.
- Assurez-vous qu'aucune fente de ventilation sur le boîtier ne soit obstruée.
- Ne faites pas fonctionner l'appareil à une température ambiante de plus de 40 °C (104 °F).
- Ne transportez jamais l'appareil par son cordon d'alimentation ou toute autre pièce mobile.
- Utilisez toujours la fixation de montage ou supports quand vous soulevez l'appareil.
- En cas de problème grave lors du fonctionnement, arrêtez immédiatement d'utiliser l'appareil.
- N'essayez jamais de réparer l'appareil vous-même. Toute réparation effectuée par des personnes non agréées pourrait occasionner des dommages ou des défaillances.

- Nous Contacter**
- En dehors des États-Unis, du Royaume-Uni, de l'Irlande et du Mexique, contactez votre fournisseur si vous avez besoin d'assistance ou de retourner un appareil.
 - Depuis les États-Unis, le Royaume-Uni, l'Irlande et le Mexique, utilisez les informations de la rubrique [Contact Us](#) (nous contacter) à la fin de ce MR.

- Ce Qui est Inclus**
- COLORband™ 3 IRC
 - Cordon d'Alimentation
 - 2 Supports en L
 - Fiche de Garantie
 - Manuel de Référence

Préalable Déballer avec précaution et sans attendre le COLORband™ 3 IRC et vérifiez que tous les éléments se trouvent dans l'emballage et ne présentent aucun dommage.

Si l'emballage ou le contenu semblent avoir été endommagés pendant le transport, ou qu'ils présentent des traces de mauvaise manipulation, gardez tous les matériaux d'emballage et envoyez immédiatement une réclamation au transporteur. Ne contactez pas CHAUVET®. Si les dommages ne sont pas signalés au transporteur immédiatement, ou si l'intégralité de l'emballage n'est pas conservée pour inspection ultérieure, la réclamation peut être invalidée.

Pour tout autre problème comme la non-livraison de pièces ou de composants, des dommages sans rapport avec la livraison ou pour des vices cachés, veuillez déposer votre réclamation auprès de CHAUVET® dans les 7 jours suivant la livraison. Pour savoir comment prendre contact avec CHAUVET®, veuillez consulter la section [Contact Us](#) (nous contacter) de ce MR.

Description Le COLORband™ 3 IRC est une barre de LED intégrale pouvant être utilisée pour des effets aveuglants (blinder), de chenillards ou de léchage de mur en couleur. Elle dispose de 3 zones de commande, d'une multitude de programmes intégrés ainsi que des personnalités DMX qui permettent un grand choix de contrôle. Le COLORband™ 3 IRC peut être installé en groupe avec le support CBB-6 de CHAUVET® et il peut être facilement transporté dans le sac de transport CHS-60 VIP.

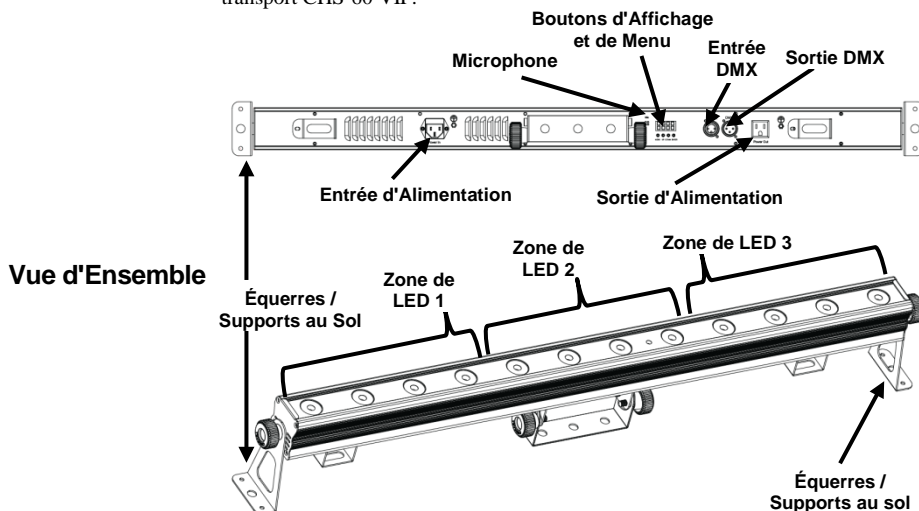

Alimentation CA Le COLORband™ 3 IRC est doté d'une alimentation universelle prenant en charge toute tension d'entrée comprise entre 100 et 240 VCA, 50/60 Hz.

Chaînage Électrique Le chaînage électrique est utilisé lorsque des appareils sont connectés en guirlande par le biais de leurs connecteurs d'entrée et de sortie d'alimentation, ce qui permet à plusieurs appareils d'être alimentés à partir d'une seule prise de courant.

Pour savoir combien de COLORband™ 3 IRC peuvent être chaînés entre eux au maximum avec un branchement 120 V ou 240 V, veuillez consulter le manuel de l'utilisateur ou l'étiquette sur l'appareil.

Le manuel de l'utilisateur est consultable sur le site internet de CHAUVET® : <http://www.chauvetlighting.com/product-manuals-literature/>.

Remplacement des Fusibles

1. Débranchez le produit.
2. Avec un tournevis à tête plate, dévissez le capuchon du porte-fusible du boîtier.
3. Retirez le fusible grillé.
4. Remplacez-le par un fusible de même type.
5. Remettez en place et vissez le capuchon du porte-fusible et rebranchez.



Débranchez l'appareil avant de changer le fusible.

Installation

Avant d'installer le COLORband™ 3 IRC, veuillez lire les [Consignes de Sécurité](#) de ce MR.

Utilisez au minimum deux points de fixation et un câble de sécurité par appareil. Assurez-vous que les fixations de montage peuvent supporter le poids de l'appareil.

Pour le COLORband™ 3 IRC, il est préférable d'utiliser les fixations **CLP-15** de CHAUVET®. Pour consulter la gamme de fixations de montage de CHAUVET®, consultez le site internet de CHAUVET® à l'adresse www.chauvetlighting.com/cables-clamps-main.html.

Schéma de Montage

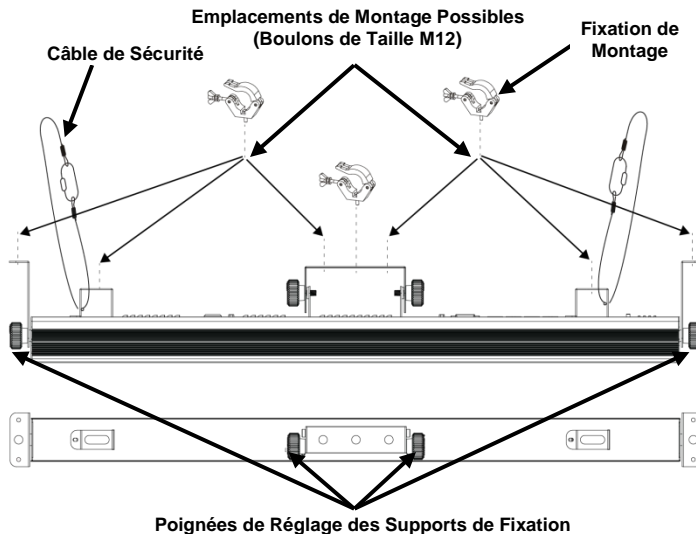

Description du Panneau de Commande	Bouton	Fonction
	<MENU>	Permet la sortie du menu ou de la fonction en cours.
	<UP>	Permet de naviguer vers le haut dans la liste du menu ou d'incrémenter une valeur numérique dans une fonction.
	<DOWN>	Permet de naviguer vers le bas dans la liste du menu ou de décrémenter une valeur numérique dans une fonction.
	<ENTER>	Active l'entrée de menu actuellement affichée ou confirme la valeur actuellement sélectionnée pour la fonction en cours de sélection.

Schéma de Menu

Fonction Principal	Niveaux de Programmation		Description
Personnalité DMX et Adresse DMX de Départ	3-CH	d--1-d512	Permet de configurer le mode DMX 3 canaux ainsi que l'adresse DMX
	6-CH		Permet de configurer le mode DMX 6 canaux ainsi que l'adresse DMX
	8-CH		Permet de configurer le mode DMX 8 canaux ainsi que l'adresse DMX
	9-CH		Permet de configurer le mode DMX 9 canaux ainsi que l'adresse DMX
	14CH		Permet de configurer le mode DMX 14 canaux ainsi que l'adresse DMX
Couleurs Statiques	C--	C 1-C 7	Permet de sélectionner une couleur prédéterminée
Programmes Automatiques	P---	P 1-P 14	Permet de sélectionner un programme automatique.
Vitesse de Programme Automatique	S---	S 1-S100	Permet de définir la vitesse du programme automatique
Mode d'Activation par le Son	Snd-		Permet de sélectionner le mode d'activation par le son
Sensibilité au Son	SenS	u 0-u100	Permet de définir la sensibilité du microphone
Mélange de Couleur Personnalisé	U--	r 0-r255	Rouge (0 à 100%)
		g 0-g255	Vert (0 à 100%)
		b 0-b255	Bleu (0 à 100%)
Profils d'Assombrissement	diM	OFF	Vitesse de gradateur désactivée
		diM1	Vitesse de gradateur rapide
		diM2	Vitesse de gradateur moyenne
		diM3	Vitesse de gradateur lente
Infrarouge	SET	ON	Active ou désactive le contrôle infrarouge
		OFF	

Chaînage DMX Le COLORband™ 3 IRC fonctionne avec un contrôleur DMX. Les informations relatives à la configuration de le COLORband™ 3 IRC pour le fonctionnement DMX se trouvent dans le Manuel de l'Utilisateur, disponible sur le site de CHAUVET® à l'adresse : <http://www.chauvetlighting.com/product-manuals-literature/>. Pour plus d'informations sur le DMX, téléchargez l'introduction au DMX de CHAUVET® sur le site internet de CHAUVET® : http://www.chauvetlighting.com/downloads/DMX_Primer_rev05_WO.pdf.

Adresse de Départ Pour permettre un accès total à tous les canaux de chaque mode DMX, l'adresse DMX recommandée pour cet appareil est de **499**.

Connexion Maître/Esclave Le COLORband™ 3 IRC peut également fonctionner en mode Maître-Esclave. Les informations relatives à la configuration de cet appareil pour le fonctionnement en Maître/Esclave se trouvent dans le Manuel d'Utilisation, disponible sur le site de CHAUVET® à l'adresse : <http://www.chauvetlighting.com/product-manuals-literature/>.

Zones du COLORband 3 IRC Pour Commande DMX

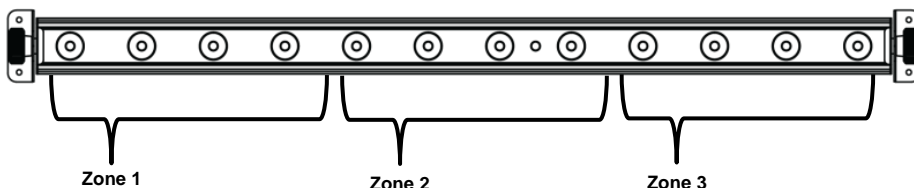

Assignations DMX

14CH	Canal	Fonction	Valeur	Pourcentage/Paramétrage
	1	Rouge, Zone 1	000ó 255	0 à 100%
	2	Vert, Zone 1	000ó 255	0 à 100%
	3	Bleu, Zone 1	000ó 255	0 à 100%
	4	Rouge, Zone 2	000ó 255	0 à 100%
	5	Vert, Zone 2	000ó 255	0 à 100%
	6	Bleu, Zone 2	000ó 255	0 à 100%
	7	Rouge, Zone 3	000ó 255	0 à 100%
	8	Vert, Zone 3	000ó 255	0 à 100%
	9	Bleu, Zone 3	000ó 255	0 à 100%
	10	Macros de Couleurs	000ó 015	Pas de fonction
			016ó 255	Macros de couleurs
	11	RVB/Vitesse Automatique (Canal 12 à 032–226) Sensibilité au Son (Canal 12 à 227–255)	000ó 255	Vitesse (lent à rapide)
			000ó 015	Pas de fonction
		Stroboscope (canaux 1 à 10 au dessus de 000)	016ó 255	Stroboscope (lent à rapide)
	12	RVB/Mode Automatique	000ó 031	Pas de fonction
			032ó 063	Effet de pulsation 0-100%
			064ó 095	Effet de pulsation 100-0%
			096ó 114	Effet de pulsation 100-0-100%
			115ó 122	Programme automatique 1
			123ó 130	Programme automatique 2
			131ó 138	Programme automatique 3
			139ó 146	Programme automatique 4
			147ó 154	Programme automatique 5
			155ó 162	Programme automatique 6
			163ó 170	Programme automatique 7
			171ó 178	Programme automatique 8
			179ó 186	Programme automatique 9
			187ó 194	Programme automatique 10
			195ó 202	Programme automatique 11
			203ó 210	Programme automatique 12
	211ó 218	Programme automatique 13		
	219ó 226	Programme automatique 14		
	227ó 255	Programme son		
	13	Gradateur	000ó 255	0 à 100%

14CH	Canal	Fonction	Valeur	Pourcentage/Paramétrage
14		Profils d'Assombrissement	000ó 051	Préréglage de vitesse d'assombrissement à partir du menu affichage
			052ó 101	Arrêt du mode de vitesse d'assombrissement
			102ó 152	Mode 1 de vitesse d'assombrissement (vitesse rapide)
			153ó 203	Mode 2 de vitesse d'assombrissement (vitesse moyenne)
			204ó 255	Mode 3 de vitesse d'assombrissement (vitesse lente)

9-CH	Canal	Fonction	Valeur	Pourcentage/Paramétrage
	1	Rouge, Zone 1	000ó 255	0 à 100%
	2	Vert, Zone 1	000ó 255	0 à 100%
	3	Bleu, Zone 1	000ó 255	0 à 100%
	4	Rouge, Zone 2	000ó 255	0 à 100%
	5	Vert, Zone 2	000ó 255	0 à 100%
	6	Bleu, Zone 2	000ó 255	0 à 100%
	7	Rouge, Zone 3	000ó 255	0 à 100%
	8	Vert, Zone 3	000ó 255	0 à 100%
	9	Bleu, Zone 3	000ó 255	0 à 100%

8-CH	Canal	Fonction	Valeur	Pourcentage/Paramétrage
	1	Rouge, Toutes les Zones	000ó 255	0 à 100%
	2	Vert, Toutes les Zones	000ó 255	0 à 100%
	3	Bleu, Toutes les Zones	000ó 255	0 à 100%
	4	Macros de Couleurs	000ó 015	Pas de fonction
			016ó 255	Macros de couleurs
	5	RVB/Vitesse Automatique (Canal 6 à 032-226) Sensibilité au Son (Canal 6 à 227-255)	000ó 255	Vitesse (lent à rapide)
			000ó 015	Pas de fonction
			016ó 255	Stroboscope (lent à rapide)
	6	RVB/Mode Automatique	000ó 031	Pas de fonction
			032ó 063	Effet de pulsation 0-100%
			064ó 095	Effet de pulsation 100-0%
			096ó 114	Effet de pulsation 100-0-100%
			115ó 122	Programme automatique 1
			123ó 130	Programme automatique 2
			131ó 138	Programme automatique 3
			139ó 146	Programme automatique 4
			147ó 154	Programme automatique 5

8-CH	Canal	Fonction	Valeur	Pourcentage/Paramétrage
	6	RVB/Mode Automatique	155ó 162	Programme automatique 6
			163ó 170	Programme automatique 7
			171ó 178	Programme automatique 8
			179ó 186	Programme automatique 9
			187ó 194	Programme automatique 10
			195ó 202	Programme automatique 11
			203ó 210	Programme automatique 12
			211ó 218	Programme automatique 13
			219ó 226	Programme automatique 14
			227ó 255	Programme son
7	Gradateur	000ó 255	0 à 100%	
	8	Profils d'Assombrissement	000ó 051	Préréglage de vitesse d'assombrissement à partir du menu affichage
			052ó 101	Arrêt du mode de vitesse d'assombrissement
			102ó 152	Mode 1 de vitesse d'assombrissement (vitesse rapide)
			153ó 203	Mode 2 de vitesse d'assombrissement (vitesse moyenne)
			204ó 255	Mode 3 de vitesse d'assombrissement (vitesse lente)
6-CH	Canal	Fonction	Valeur	Pourcentage/Paramétrage
	1	Rouge, Toutes les Zones	000ó 255	0 à 100%
	2	Vert, Toutes les Zones	000ó 255	0 à 100%
	3	Bleu, Toutes les Zones	000ó 255	0 à 100%
	4	Gradateur	000ó 255	0 à 100%
	5	Stroboscope	000ó 015	Pas de fonction
			016ó 255	Stroboscope (lent à rapide)
	6	Profils d'Assombrissement	000ó 051	Préréglage de vitesse d'assombrissement à partir du menu affichage
			052ó 101	Arrêt du mode de vitesse d'assombrissement
			102ó 152	Mode 1 de vitesse d'assombrissement (vitesse rapide)
			153ó 203	Mode 2 de vitesse d'assombrissement (vitesse moyenne)
			204ó 255	Mode 3 de vitesse d'assombrissement (vitesse lente)
3-CH	Canal	Fonction	Valeur	Pourcentage/Paramétrage
	1	Rouge, Toutes les Zones	000ó 255	0 à 100%
	2	Vert, Toutes les Zones	000ó 255	0 à 100%
	3	Bleu, Toutes les Zones	000ó 255	0 à 100%

**Über diese
Schnellanleitung**

In der Schnellanleitung des COLORband™ 3 IRC finden Sie die wesentlichen Produktinformationen, wie etwa über die Montage, Menüoptionen und DMX-Zuweisungen des Geräts. Detaillierte Informationen finden Sie in der Bedienungsanleitung dieses Produkts, die Sie auf der Website von CHAUVET® herunterladen können unter: <http://www.chauvetlighting.com/product-manuals-literature/>.

Haftungsausschluss

Die in dieser Anleitung aufgeführten Informationen und Spezifikationen können ohne vorherige Ankündigung geändert werden.

Sicherheitshinweise

Die folgenden Sicherheitshinweise enthalten wichtige Informationen über die Montage, Verwendung und Wartung des Geräts.



- Schließen Sie dieses Gerät immer an einen geerdeten Stromkreis an.
- Stellen Sie sicher, dass das Netzkabel nicht gequetscht oder beschädigt ist.
- Trennen Sie das Gerät immer von der Stromquelle, bevor Sie es reinigen oder die Sicherung austauschen.
- Ziehen Sie beim Trennen des Geräts von der Stromversorgung nie am Kabel.
- Verwenden Sie für die Montage des Geräts über Kopf immer ordnungsgemäße Sicherheitskabel und stellen Sie sicher, dass dieses dessen Gewicht tragen kann.
- Stellen Sie sicher, dass das Gerät mit einem Sicherheitsabstand zu entzündlichen Materialien betrieben wird.
- Bei eingeschaltetem Gerät direkten Augenkontakt mit der Lichtquelle vermeiden.
- Niemals während des Betriebs das Gehäuse berühren, da dies sehr heiß wird.



- Dieses Produkt eignet sich nicht für eine permanente Installation.
- Dieses Gerät darf nur im Innenbereich verwendet werden. Es entspricht dem Standard IP20.
- Das Gerät nicht Regen oder Feuchtigkeit aussetzen.
- Schließen Sie dieses Produkt immer an eine Stromquelle an, deren Spannung sich innerhalb des auf dem Typenschild oder rückseitigen Bedienfeld des Produkts angezeigten Spannungsbereich befindet.
- Schließen Sie dieses Gerät niemals an einen Dimmer oder Regelwiderstand an.
- Achten Sie beim Auswechseln der Sicherung darauf, den gleichen Typ mit den gleichen Werten zu verwenden.
- Installieren Sie das Produkt immer an einem Ort mit ausreichender Belüftung
- Halten Sie immer einen Abstand des Produkts zu den angrenzenden Flächen von 50 cm ein.
- Stellen Sie sicher, dass die Lüftungsöffnungen am Gehäuse des Geräts nicht verschlossen sind.
- Betreiben Sie das Gerät nicht bei einer Umgebungstemperatur von mehr als 104 °F (40 °C).
- Tragen Sie das Produkt niemals am Netzkabel oder einem beweglichen Geräteteil.
- Heben Sie das Produkt nur an den Hänge-/Befestigungsbügeln an.
- Bei ernsthaften Betriebsproblemen stoppen Sie umgehend die Verwendung des Produkts.
- Versuchen Sie nie selbst, dieses Gerät zu reparieren. Reparaturen müssen von entsprechend geschultem Fachpersonal durchgeführt werden, da sonst Schäden oder Fehlfunktionen auftreten können.

Kontakt

- Kunden außerhalb der USA, GB, Irland oder Mexiko wenden sich an den aufgeführten Lieferanten, um den Kundensupport in Anspruch zu nehmen oder ein Produkt zurückzuschicken.
- Kunden innerhalb der USA, GB, Irland oder Mexiko verwenden bitte die Informationen unter [Contact Us](#) (Kontaktieren Sie uns) am Ende dieser Schnellanleitung.

- Packungs-inhalt**
- COLORband™ 3 IRC
 - Netzkaabel
 - 2 x L-Winkel
 - Garantiekarte
 - Schnellanleitung

Start Packen Sie den COLORband™ 3 IRC vorsichtig aus und überprüfen Sie, ob Sie alle Teile unbeschädigt erhalten haben.

Wenn die Box oder die in der Verpackung befindlichen Teile beschädigt sind oder Mängel durch nicht einwandfreie Behandlung aufweisen, sichern Sie alle Verpackungsteile und machen dies umgehend beim Transportunternehmen geltend; benachrichtigen Sie jedoch nicht CHAUVET®. Eine Nichtbeachtung dieser umgehenden Meldepflicht gegenüber dem Transportunternehmen oder fehlende Verpackungsteile bei der Überprüfung des Anspruchs auf Mängelbeseitigung kann zu einem Erlöschen dieses Anspruchs führen.

Bei anderen Problemen wie etwa fehlenden Komponenten oder Teile, Schäden, die nicht durch den Transport entstanden sind, oder nicht offensichtliche Schäden, machen Sie Ihren Anspruch gegenüber CHAUVET® innerhalb von 7 Tagen ab Lieferung der Waren geltend. Hinweise zur Kontaktaufnahme mit CHAUVET® finden Sie unter dem Abschnitt [Contact Us](#) (Kontaktieren Sie uns) am Ende dieser Schnellanleitung.

Beschreibung Der COLORband™ 3 IRC ist eine große, sechsfarbige LED-Leistenleuchte, die als Chase-Effekt, Blende oder Wand-Wash mit Farbeffekten verwendet werden kann. Er verfügt über 3 Steuerungs-zonen, mehrere integrierte Programme und DMX-Modi für eine Vielzahl von Steuerungsoptionen. Mehrere COLORband™ 3 IRC-Gerät lassen sich mit dem Befestigungsbügel CBB-6 von CHAUVET® in Gruppen installieren und mit dem CHS-60 VIP Gear Bag lässt sich der COLORband™ 3 IRC bequem transportieren.

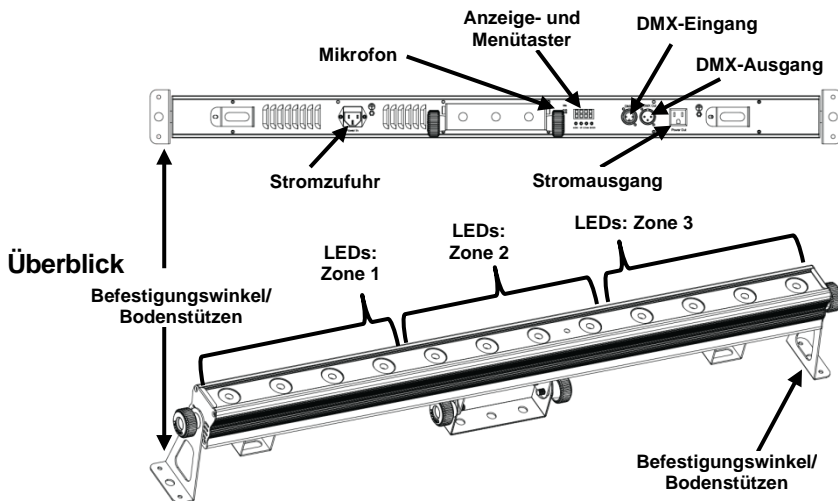

Wechselstrom Der COLORband™ 3 IRC verfügt über ein Vorschaltgerät, das automatisch die anliegende Spannung erkennt, sobald der Netzstecker in die Schuko-Steckdose gesteckt wird, und kann mit einer Eingangsspannung von 100-240 V AC, 50/60 Hz arbeiten.

Reihenschaltung der Geräte

Eine Serienschaltung ist der Zusammenschluss mehrerer Geräte für eine Show an den Stromeingängen und -ausgängen, sodass mehrere Gerät über eine Steckdose versorgt werden können.

Informationen zur maximalen Anzahl der COLORband™ 3 IRC-Geräte, die bei 120 V oder 240 V in Serie geschaltet werden können, lesen Sie bitte die Bedienungsanleitung oder das Typenschild am Gerät.

Die Bedienungsanleitung steht auf der Website von CHAUVET® zum Download bereit: <http://www.chauvetlighting.com/product-manuals-literature/>.

Auswechseln der Sicherung

1. Trennen Sie das Gerät vom Stromnetz.
2. Mit einem Flachsraubendreher, schrauben Sie die Abdeckung der Sicherung heraus.
3. Entfernen Sie die durchgebrannte Sicherung.
4. Achten Sie beim Auswechseln der Sicherung darauf, den gleichen Typ mit den gleichen Werten zu verwenden.
5. Schrauben Sie die Abdeckung der Sicherung wieder ein, und schließen Sie das Gerät wieder an das Stromnetz an.



Trennen Sie das Gerät von der Stromquelle, bevor Sie die Sicherung auswechseln.

Montage

Lesen Sie vor der Montage des COLORband™ 3 IRC die [Sicherheitshinweise](#) in dieser Schnellanleitung durch.

Verwenden Sie pro Gerät mindestens zwei Befestigungspunkte sowie ein Sicherheitskabel. Stellen Sie sicher, dass die Befestigungsklemmen dafür ausgelegt sind, das Produktgewicht tragen zu können.

Für den COLORband™ 3 IRC eignet sich am besten die Klemme **CLP-15** von CHAUVET®. Informationen zu unserer CHAUVET®-Produktlinie für Befestigungsklemmen finden Sie auf der Website von CHAUVET® unter www.chauvetlighting.com/cables-clamps-main.html.

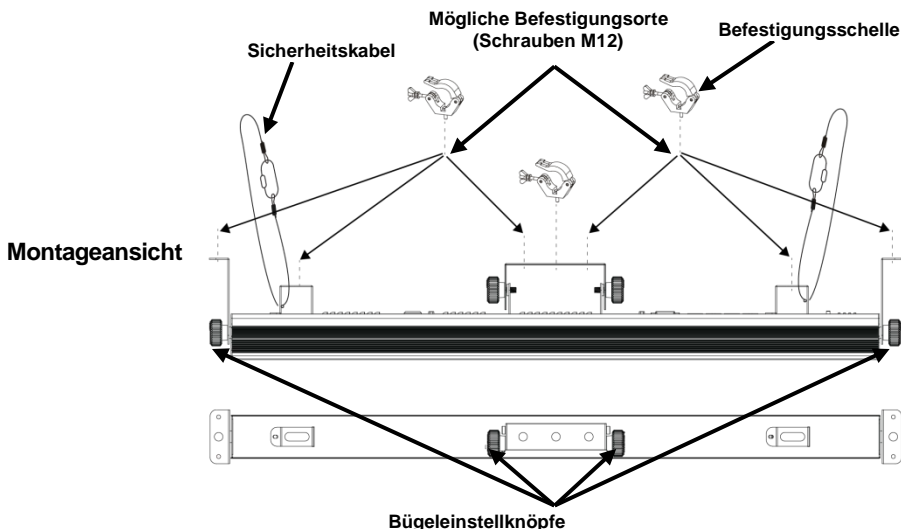

Beschreibung des Bedienfeldes	Taste	Funktion
	<MENU>	
<UP>		Damit navigieren Sie sich durch die Menüpunkte nach oben oder erhöhen den numerischen Wert der entsprechenden Funktion.
<DOWN>		Damit navigieren Sie sich durch die Menüpunkte nach unten oder verringern den numerischen Wert der entsprechenden Funktion.
<ENTER>		Damit wird das aktuell angezeigte Menü aktiviert oder der aktuell ausgewählte Wert einer Funktion eingestellt.

Menüstruktur

Hauptebene	Programmirebenen		Beschreibung
DMX-Modi und Startadresse	3-CH	d--1-d512	Stellt den 3-Kanal DMX-Modus und die DMX-Adresse ein
	6-CH		Stellt den 6-Kanal DMX-Modus und die DMX-Adresse ein
	8-CH		Stellt den 8-Kanal DMX-Modus und die DMX-Adresse ein
	9-CH		Stellt den 9-Kanal DMX-Modus und die DMX-Adresse ein
	14CH		Stellt den 14-Kanal DMX-Modus und die DMX-Adresse ein
Statische Farben	C--	C 1-C 7	Wählt eine voreingestellte Farbe aus
Auto-Programme	P---	P 1-P 14	Wählt das Auto-Programm aus
Geschwindigkeit des Auto-Programms	S---	S 1-S100	Stellt die Geschwindigkeit des Auto-Programms ein
Musiksteuerungs-Modus	Snd-		Wählt den Musiksteuerungs-Modus aus
Musikempfindlichkeit	SenS	u 0-u100	Stellt die Empfindlichkeit des Mikrofons ein
Benutzerdefinierte Farbmischung	U--	r 0-r255	Rot (0-100%)
		g 0-g255	Grün (0-100%)
		b 0-b255	Blau (0-100%)
Dimmungsprofile	diM	OFF	Dimmer, Geschwindigkeit aus
		diM1	Dimmgeschwindigkeit schnell
		diM2	Dimmgeschwindigkeit mittel
		diM3	Dimmgeschwindigkeit langsam
Infrarot	SET	ON	Aktiviert oder deaktiviert die Infrarot-Steuerung
		OFF	

DMX-Verbindung Der COLORband™ 3 IRC kann mit einem DMX-Controller angesteuert werden. Informationen zur Konfigurierung des COLORband™ 3 IRC finden Sie in der Bedienungsanleitung, die Sie auf der Website von CHAUVET® herunterladen können: <http://www.chauvetlighting.com/product-manuals-literature/>. Informationen über DMX finden Sie im Dokument "DMX - Eine Einführung" von CHAUVET®, das Sie auf der Website von CHAUVET® unter folgender Adresse herunterladen können: http://www.chauvetlighting.com/downloads/DMX_Primer_rev05_WO.pdf herunterladen können.

Startadresse Um einen vollständigen Zugang zu allen Kanälen in jedem DMX-Modus zu gewährleisten, trägt die höchste empfohlene DMX-Adresse für dieses Gerät **499**.

Master/Slave-Schaltung Der COLORband™ 3 IRC arbeitet im Master/Slave-Modus. Informationen zur Konfigurierung dieses Produkts für einen Master/Slave-Modus finden Sie in der Bedienungsanleitung, die Sie auf der Website von CHAUVET® herunterladen können: <http://www.chauvetlighting.com/product-manuals-literature/>.

COLORband 3 IRC – Zonen zur DMX-Ansteuerung

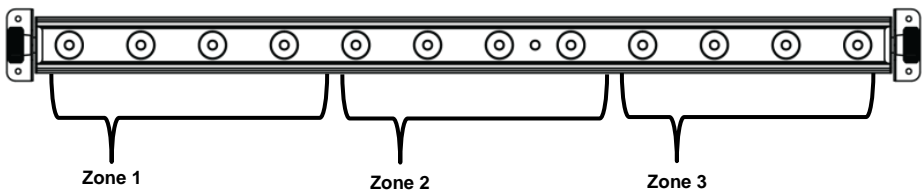

DMX-Zuweisungen

14CH	Kanal	Funktion	Wert	Prozent/Einstellung
	1	Rot, Zone 1	000ó 255	0–100%
	2	Grün, Zone 1	000ó 255	0–100%
	3	Blau, Zone 1	000ó 255	0–100%
	4	Rot, Zone 2	000ó 255	0–100%
	5	Grün, Zone 2	000ó 255	0–100%
	6	Blau, Zone 2	000ó 255	0–100%
	7	Rot, Zone 3	000ó 255	0–100%
	8	Grün, Zone 3	000ó 255	0–100%
	9	Blau, Zone 3	000ó 255	0–100%
	10	Farbtöne	000ó 015	Keine Funktion
			016ó 255	Farbtöne
	11	RGB/Auto-Geschwindigkeit (Kanal 12 bei 032–226) Musikempfindlichkeit (Kanal 12 bei 227–255)	000ó 255	Geschwindigkeit (von langsam nach schnell)
			000ó 015	Keine Funktion
	12	Stroboskopeffekt (Kanäle 1–10 über 000)	016ó 255	Blitzfrequenz (von langsam nach schnell)
			000ó 031	Keine Funktion
	12	RGB/Auto-Modus	032ó 063	Pulse-Effekt 0–100%
			064ó 095	Pulse-Effekt 100%–0
			096ó 114	Pulse-Effekt 100%–0–100%
			115ó 122	Auto-Programm 1
			123ó 130	Auto-Programm 2
			131ó 138	Auto-Programm 3
			139ó 146	Auto-Programm 4
			147ó 154	Auto-Programm 5
			155ó 162	Auto-Programm 6
			163ó 170	Auto-Programm 7
			171ó 178	Auto-Programm 8
			179ó 186	Auto-Programm 9
			187ó 194	Auto-Programm 10
			195ó 202	Auto-Programm 11
			203ó 210	Auto-Programm 12
	211ó 218	Auto-Programm 13		
	219ó 226	Auto-Programm 14		
	227ó 255	Musiksteuerungs-Programm		
	13	Dimmer	000ó 255	0–100%

14CH	Kanal	Funktion	Wert	Prozent/Einstellung
14	Dimmungsprofile		000ó 051	Dimmer-Geschwindigkeit vom Anzeigemenü voreinstellen
			052ó 101	Dimmer-Geschwindigkeits-Modus aus
			102ó 152	Dimmer-Geschwindigkeits-Modus 1 (hohe Geschwindigkeit)
			153ó 203	Dimmer-Geschwindigkeits-Modus 2 (mittlere Geschwindigkeit)
			204ó 255	Dimmer-Geschwindigkeits-Modus 3 (langsame Geschwindigkeit)

9-CH	Kanal	Funktion	Wert	Prozent/Einstellung
	1	Rot, Zone 1	000ó 255	0–100%
	2	Grün, Zone 1	000ó 255	0–100%
	3	Blau, Zone 1	000ó 255	0–100%
	4	Rot, Zone 2	000ó 255	0–100%
	5	Grün, Zone 2	000ó 255	0–100%
	6	Blau, Zone 2	000ó 255	0–100%
	7	Rot, Zone 3	000ó 255	0–100%
	8	Grün, Zone 3	000ó 255	0–100%
	9	Blau, Zone 3	000ó 255	0–100%

8-CH	Kanal	Funktion	Wert	Prozent/Einstellung
	1	Rot, alle Zonen	000ó 255	0–100%
	2	Grün, alle Zonen	000ó 255	0–100%
	3	Blau, alle Zonen	000ó 255	0–100%
	4	Farbtöne	000ó 015	Keine Funktion
			016ó 255	Farbtöne
	5	RGB/Auto-Geschwindigkeit (Kanal 12 bei 032–226)	000ó 255	Geschwindigkeit (von langsam nach schnell)
		Musikempfindlichkeit (Kanal 12 bei 227–255)		
		Stroboskopeffekt (Kanäle 1–10 über 000)	000ó 015	Keine Funktion
			016ó 255	Blitzfrequenz (von langsam nach schnell)
	6	RGB/Auto-Modus	000ó 031	Keine Funktion
			032ó 063	Pulse-Effekt 0–100 %
			064ó 095	Pulse-Effekt 100–0%
			096ó 114	Pulse-Effekt 100–0–100 %
			115ó 122	Auto-Programm 1
			123ó 130	Auto-Programm 2
			131ó 138	Auto-Programm 3
			139ó 146	Auto-Programm 4
			147ó 154	Auto-Programm 5
	155ó 162	Auto-Programm 6		

8-CH	Kanal	Funktion	Wert	Prozent/Einstellung
6		RGB/Auto-Modus	163ó 170	Auto-Programm 7
			171ó 178	Auto-Programm 8
			179ó 186	Auto-Programm 9
			187ó 194	Auto-Programm 10
			195ó 202	Auto-Programm 11
			203ó 210	Auto-Programm 12
			211ó 218	Auto-Programm 13
			219ó 226	Auto-Programm 14
227ó 255	Musiksteuerungs-Programm			
7	Dimmer		000ó 255	0–100%
8		Dimmungsprofile	000ó 051	Dimmer-Geschwindigkeit vom Anzeigemenü voreinstellen
			052ó 101	Dimmer-Geschwindigkeits-Modus aus
			102ó 152	Dimmer-Geschwindigkeits-Modus 1 (hohe Geschwindigkeit)
			153ó 203	Dimmer-Geschwindigkeits-Modus 2 (mittlere Geschwindigkeit)
			204ó 255	Dimmer-Geschwindigkeits-Modus 3 (langsame Geschwindigkeit)

6-CH	Kanal	Funktion	Wert	Prozent/Einstellung
	1	Rot, alle Zonen	000ó 255	0–100%
	2	Grün, alle Zonen	000ó 255	0–100%
	3	Blau, alle Zonen	000ó 255	0–100%
	4	Dimmer	000ó 255	0–100%
	5	Stroboskopeffekt	000ó 015	Keine Funktion
			016ó 255	Blitzfrequenz (von langsam nach schnell)
6		Dimmungsprofile	000ó 051	Dimmer-Geschwindigkeit vom Anzeigemenü voreinstellen
			052ó 101	Dimmer-Geschwindigkeits-Modus aus
			102ó 152	Dimmer-Geschwindigkeits-Modus 1 (hohe Geschwindigkeit)
			153ó 203	Dimmer-Geschwindigkeits-Modus 2 (mittlere Geschwindigkeit)
			204ó 255	Dimmer-Geschwindigkeits-Modus 3 (langsame Geschwindigkeit)

3-CH	Kanal	Funktion	Wert	Prozent/Einstellung
	1	Rot, alle Zonen	000ó 255	0–100%
	2	Grün, alle Zonen	000ó 255	0–100%
	3	Blau, alle Zonen	000ó 255	0–100%

Sobre este Guia O Guia de Referência Rápida (GRR) do COLORband™ 3 IRC contém informações básicas sobre o produto tais como instalação, opções de menu e atribuições DMX. Para obter mais informações, transfira o Manual do Utilizador do site Web da CHAUVET®: <http://www.chauvetlighting.com/product-manuals-literature/>.

Exclusão de Responsabilidade As informações e especificações contidas neste GRR estão sujeitas a alteração sem aviso prévio.

Instruções de Segurança As Instruções de Segurança seguintes incluem informações importantes sobre a instalação, utilização e manutenção.



- Ligue sempre o produto a um circuito ligado à terra.
- Certifique-se de que o cabo de alimentação não está desgastado nem danificado.
- Desligue sempre o produto da fonte de alimentação antes da limpeza do produto ou substituição do fusível.
- Nunca desligue o produto da fonte de alimentação ao puxar ou esticar o cabo de alimentação.
- Se montar o produto em suspensão, certifique-se de que existe suporte adequado para o peso do produto e fixe sempre o produto utilizando um cabo de segurança.
- Certifique-se de que não existem materiais inflamáveis junto do produto durante o seu funcionamento.
- Evite a exposição ocular directa à fonte de luz quando o produto está ligado.
- Não toque no corpo do produto durante o funcionamento do produto porque o corpo pode estar muito quente.



- O produto não se destina à instalação permanente.
- O produto destina-se apenas a ser utilizado no interior. Está classificado a IP20.
- Não exponha o produto à chuva nem humidade.
- Ligue sempre o produto a uma fonte de alimentação que se encontre no intervalo indicado no autocolante ou painel posterior do produto.
- Nunca ligue o produto a um regulador da intensidade da luz nem a um reóstato.
- Certifique-se de que substitui o fusível por um do mesmo tipo e classificação.
- Instale sempre o produto num local com ventilação adequada.
- Deixe sempre pelo menos 50 cm (20 pol.) entre o produto e as superfícies adjacentes.
- Certifique-se de que não estão obstruídas quaisquer ranhuras de ventilação do corpo do produto.
- Não utilize este produto a uma temperatura ambiente máxima maior do que 40 °C (104 °F).
- Nunca transporte o produto segurando no cabo de alimentação ou em qualquer peça móvel.
- Utilize sempre a braçadeira de montagem ou suportes para elevar o produto.
- Se houver um problema de funcionamento grave, pare a utilização do produto imediatamente.
- Nunca tente reparar o produto. As reparações efectuadas por pessoas sem formação podem provocar avarias ou um funcionamento incorrecto.

- Contacto**
- Fora dos E.U.A., Reino Unido, Irlanda ou México, entre em contacto com o seu distribuidor registado para solicitar assistência ou devolver um produto.
 - Fora dos E.U.A., Reino Unido, Irlanda ou México, utilize as informações em [Contact Us](#) (contacte-nos) no final deste GRR.

- Conteúdo**
- COLORband™ 3 IRC
 - Cabo de Alimentação
 - 2 L - Suporte
 - Cartão de Garantia
 - Guia de Referência Rápida

Para Começar Desembale cuidadosamente o COLORband™ 3 IRC e verifique se todas as partes estão no interior da embalagem e se estão em bom estado.

Se a caixa ou qualquer parte do conteúdo parecer estar danificada devido ao transporte ou apresentar sinais de desalinhamento, guarde todos os elementos de acondicionamento e apresente uma reclamação junto da transportadora; não notifique a CHAUVET®. A não comunicação imediata dos danos ou a não inspecção de todo o acondicionamento pode invalidar a reclamação.

Relativamente a outros problemas, tais como componentes ou peças em falta, danos não relacionados com o transporte ou danos ocultos, apresente uma reclamação junto da CHAUVET® no espaço de 7 dias após a entrega. Para obter informações sobre como contactar a CHAUVET®, consulte [Contact Us](#) (contacte-nos) no final deste QRG.

Descrição O COLORband™ 3 IRC é uma barra de luz LED ampliada que pode ser persiana, produzir efeitos de procura ou fonte de luz a cores. Tem 3 zonas de controlo, vários programas integrados personalizações DMX para uma variedade de opções de controlo. O COLORband™ 3 IRC pode ser montado em grupos com o CHAUVET® suporte CBB-6 e o COLORband™ 3 IRC pode ser facilmente transportado na bolsa de equipamento VIP CHS-60.

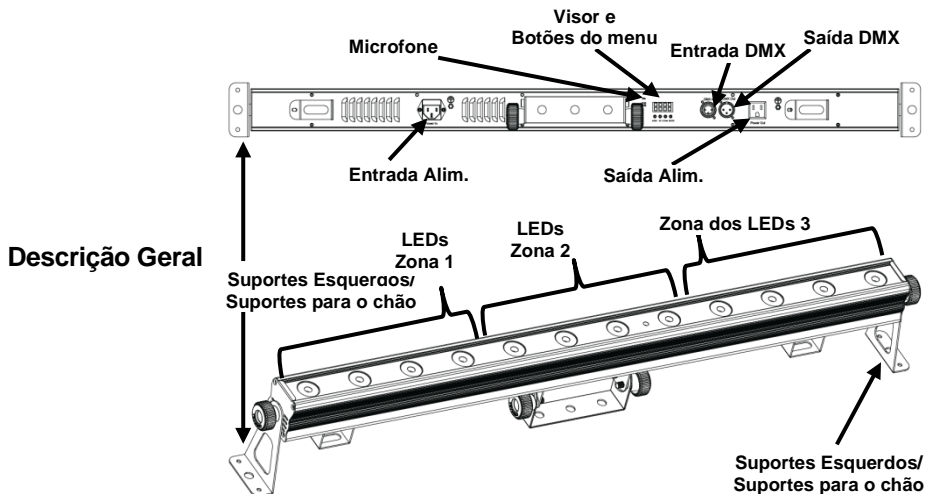

Alimentação CA COLORband™ 3 IRC possui uma fonte de alimentação de intervalo automático que funciona num intervalo de tensão de 100–240 VCA, 50/60 Hz.

Interligação de Alimentação A interligação de alimentação acontece quando os produtos estão interligados através da sua entrada de alimentação e portas de saída de alimentação, para que esses produtos possam ser alimentados a partir de uma saída.

Para conhecer o número máximo de

- Substituição do Fusível**
1. Desligue o produto da alimentação.
 2. Com uma chave de fenda, desaperte a tampa do suporte do fusível da estrutura.
 3. Retire o fusível queimado.
 4. Substitua o fusível por um do mesmo tipo e classificação.
 5. Aparafuse a tampa do suporte do fusível no sítio e volte a ligar a alimentação.



Desligue o produto da alimentação antes de substituir o fusível.

Instalação Antes de instalar o COLORband™ 3 IRC, leia as [Instruções de Segurança](#) neste QRG.

Utilize, no mínimo, dois pontos de fixação e um cabo de segurança por produto. Certifique-se de que as braçadeiras de instalação conseguem suportar o peso do produto.

O COLORband™ 3 IRC funciona melhor com a braçadeira CHAUVET® CLP-15. Para obter a linha de braçadeiras de montagem da CHAUVET®, consulte o site Web da CHAUVET® em www.chauvetlighting.com/cables-clamps-main.html.

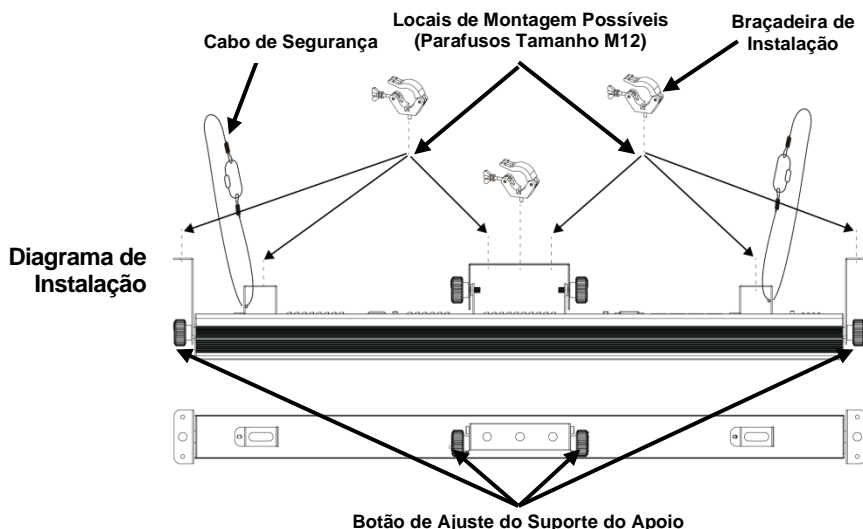

Descrição do Painel de Controlo	Botão	Função
	<MENU>	Sai da função ou menu actual
	<UP>	Desloca-se para cima na lista de menus ou aumenta o valor numérico numa função
	<DOWN>	Desloca-se para baixo na lista de menus ou diminui o valor numérico numa função
	<ENTER>	Activa o menu exibido actualmente ou define o valor seleccionado actualmente na função seleccionada

Mapa do Menu

Função Principal	Níveis de Programação		Descrição
Personalizações e Endereço Inicial DMX	3-CH	d--1-d512	Define o modo DMX de 3 canais e o endereço DMX
	6-CH		Define o modo DMX de 6 canais e o endereço DMX
	8-CH		Define o modo DMX de 8 canais e o endereço DMX
	9-CH		Define o modo DMX de 9 canais e o endereço DMX
	14CH		Define o modo DMX de 14 canais e o endereço DMX
Cores Estáticas	C--	C 1-C 7	Selecciona uma cor predefinida
Programas Automáticos	P---	P 1-P 14	Selecciona o programa automático
Velocidade do Programa Automático	S---	S 1-S100	Define a velocidade do programa automático
Modo de Activação de Som	Snd-		Selecciona a função de activação de som
Sensibilidade do Som	SenS	u 0-u100	Define a sensibilidade do microfone
Mistura Personalizada de Cores	U--	r 0-r255	Vermelho (0-100%)
		g 0-g255	Verde (0-100%)
		b 0-b255	Azul (0-100%)
Regulador da Intensidade da Luz	diM	OFF	Velocidade do regulador da intensidade da luz desligado
		diM1	Velocidade rápida do regulador da intensidade da luz
		diM2	Velocidade média do regulador da intensidade da luz
		diM3	Velocidade lenta do regulador da intensidade da luz
Infravermelho	SET	ON	Ativa ou desativa o Controle Infravermelho
		OFF	

Interligação DMX O COLORband™ 3 IRC funciona com um controlador DMX. As informações sobre a configuração do COLORband™ 3 IRC para funcionamento DMX estão presentes no Manual do Utilizador, que está disponível a partir do site Web da CHAUVET®: <http://www.chauvetlighting.com/product-manuals-literature/>. As informações sobre DMX estão no CHAUVET® DMX Primer, que se encontra disponível a partir do site Web da CHAUVET®: http://www.chauvetlighting.com/downloads/DMX_Primer_rev05_WO.pdf.

Endereço Inicial Para garantir um acesso total a todos os canais em cada modo DMX, o endereço DMX mais elevado recomendado para este produto é **499**.

Ligação Principal/ Secundária O COLORband™ 3 IRC funciona em modo principal/secundário. As informações sobre a configuração deste produto para funcionamento principal/secundário estão presentes no Manual do Utilizador, que está disponível a partir do site Web da CHAUVET®: <http://www.chauvetlighting.com/product-manuals-literature/>.

Zonas do COLORband 3 IRC para Controlo DMX

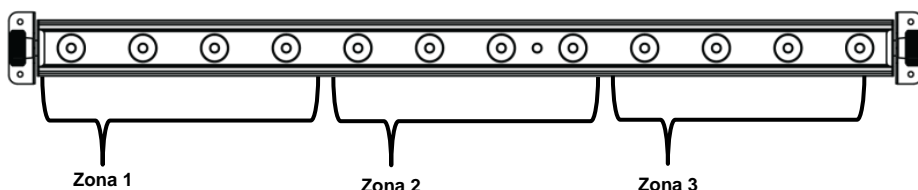

Atribuições DMX

14CH	Canal	Função	Valor	Porcentagem/Definição
	1	Zona Vermelha 1	000ó 255	0–100%
	2	Zona Verde 1	000ó 255	0–100%
	3	Zona Azul 1	000ó 255	0–100%
	4	Zona Vermelha 2	000ó 255	0–100%
	5	Zona Verde 2	000ó 255	0–100%
	6	Zona Azul 2	000ó 255	0–100%
	7	Zona Vermelha 3	000ó 255	0–100%
	8	Zona Verde 3	000ó 255	0–100%
	9	Zona Azul 3	000ó 255	0–100%
	10	Macros de Cores	000ó 015	No function
			016ó 255	Color macros
	11	RGB/Velocidade Automática (canal 12 a 032–226) Sensibilidade do Som (canal 12 a 227–255)	000ó 255	Velocidade (lento para rápido)
			Sinal de validação (canais 1–10 acima de 000)	000ó 015
			016ó 255	Sinal de validação (lento para rápido)
	12	RGB/Modo Automático	000ó 031	Sem função
			032ó 063	Efeito de impulsos 0–100%
			064ó 095	Efeito de impulsos 100%–0
			096ó 114	Efeito de impulsos 100%–0–100%
			115ó 122	Programa automático 1
			123ó 130	Programa automático 2
			131ó 138	Programa automático 3
			139ó 146	Programa automático 4
			147ó 154	Programa automático 5
			155ó 162	Programa automático 6
			163ó 170	Programa automático 7
			171ó 178	Programa automático 8
			179ó 186	Programa automático 9
			187ó 194	Programa automático 10
			195ó 202	Programa automático 11
	203ó 210	Programa automático 12		
	211ó 218	Programa automático 13		
	219ó 226	Programa automático 14		
	227ó 255	Programa de som		
	13	Regulador da Intensidade da Luz	000ó 255	0–100%

14-CH	Canal	Função	Valor	Porcentagem/Definição
14		Regulador da Intensidade da Luz	000ó 051	Velocidade do regulador de intensidade predefinida do visor do menu
			052ó 101	Modo da velocidade do regulador de intensidade desligado
			102ó 152	Modo da velocidade do regulador de intensidade 1 (velocidade rápida)
			153ó 203	Modo da velocidade do regulador de intensidade 2 (velocidade média)
			204ó 255	Modo da velocidade do regulador de intensidade 3 (velocidade lenta)

9-CH	Canal	Função	Valor	Porcentagem/Definição
	1	Zona Vermelha 1	000ó 255	0–100%
	2	Zona Verde 1	000ó 255	0–100%
	3	Zona Azul 1	000ó 255	0–100%
	4	Zona Vermelha 2	000ó 255	0–100%
	5	Zona Verde 2	000ó 255	0–100%
	6	Zona Azul 2	000ó 255	0–100%
	7	Zona Vermelha 3	000ó 255	0–100%
	8	Zona Verde 3	000ó 255	0–100%
	9	Zona Azul 3	000ó 255	0–100%

8-CH	Canal	Função	Valor	Porcentagem/Definição
	1	Todas as Zonas Vermelhas	000ó 255	0–100%
	2	Todas as Zonas Verdes	000ó 255	0–100%
	3	Todas as Zonas Azuis	000ó 255	0–100%
	4	Macros de Cores	000ó 015	No function
			016ó 255	Color macros
	5	RGB/Velocidade Automática (Canal 12 a 032–226)	000ó 255	Velocidade (lento para rápido)
		Sensibilidade do Som (Canal 12 a 227–255)		
		Sinal de Validação (Canais 1–10 acima de 000)	000ó 015	Sem função
			016ó 255	Macros de cores

8-CH	Canal	Função	Valor	Porcentagem/Definição
6	RGB/Modo Automático	000ó 031	Sem função	
		032ó 063	Efeito de impulsos 0–100%	
		064ó 095	Efeito de impulsos 100%–0	
		096ó 114	Efeito de impulsos 100%–0–100%	
		115ó 122	Programa automático 1	
		123ó 130	Programa automático 2	
		131ó 138	Programa automático 3	
		139ó 146	Programa automático 4	
		147ó 154	Programa automático 5	
		155ó 162	Programa automático 6	
		163ó 170	Programa automático 7	
		171ó 178	Programa automático 8	
		179ó 186	Programa automático 9	
		187ó 194	Programa automático 10	
		195ó 202	Programa automático 11	
		203ó 210	Programa automático 12	
		211ó 218	Programa automático 13	
219ó 226	Programa automático 14			
227ó 255	Programa de som			
7	Regulador da Intensidade da Luz	000ó 255	0–100%	
8	Regulador da Intensidade da Luz	000ó 051	Velocidade do regulador de intensidade predefinida do visor do menu	
		052ó 101	Modo da velocidade do regulador de intensidade desligado	
		102ó 152	Modo da velocidade do regulador de intensidade 1 (velocidade rápida)	
		153ó 203	Modo da velocidade do regulador de intensidade 2 (velocidade média)	
		204ó 255	Modo da velocidade do regulador de intensidade 3 (velocidade lenta)	

6-CH	Canal	Função	Valor	Porcentagem/Definição
	1	Todas as Zonas Vermelhas	000ó 255	0–100%
	2	Todas as Zonas Verdes	000ó 255	0–100%
	3	Todas as Zonas Azuis	000ó 255	0–100%
	4	Regulador da Intensidade da Luz	000ó 255	0–100%
	5	Sinal de Validação	000ó 015	Sem função
			016ó 255	Macros de cores
	6	Regulador da Intensidade da Luz	000ó 051	Velocidade do regulador de intensidade predefinida do visor do menu
			052ó 101	Modo da velocidade do regulador de intensidade desligado
			102ó 152	Modo da velocidade do regulador de intensidade 1 (velocidade rápida)
			153ó 203	Modo da velocidade do regulador de intensidade 2 (velocidade média)
			204ó 255	Modo da velocidade do regulador de intensidade 3 (velocidade lenta)

3-CH	Canal	Função	Valor	Porcentagem/Definição
	1	Todas as Zonas Vermelhas	000ó 255	0–100%
	2	Todas as Zonas Verdes	000ó 255	0–100%
	3	Todas as Zonas Azuis	000ó 255	0–100%

Informazioni sulla Guida

La Guida Rapida di COLORband™ 3 IRC contiene informazioni di base sul prodotto quali montaggio, opzioni menù e valori DMX. Per maggiori informazioni, scaricare il Manuale Utente dal sito Web CHAUVET®: <http://www.chauvetlighting.com/product-manuals-literature/>.

Esclusione di Responsabilità

Le informazioni e le specifiche contenute in questa guida possono essere modificate senza preavviso.

Note di Sicurezza

Le Note di Sicurezza seguenti includono informazioni importanti circa il montaggio, l'uso e la manutenzione.



- Collegare sempre il prodotto ad un circuito dotato di messa a terra.
- Assicurarsi che il cavo di alimentazione non sia piegato o danneggiato.
- Prima di effettuare la pulizia o sostituire il fusibile, scollegare l'unità dall'alimentazione elettrica.
- Non scollegare mai l'unità dall'alimentazione elettrica tirando o stratonando il cavo.
- Quando l'unità viene montata in alto, assicurarsi che il supporto sia adeguato al peso e fissarla sempre utilizzando un cavo di sicurezza.
- Assicurarsi che non vi sia materiale infiammabile vicino all'unità durante il funzionamento.
- Quando l'unità è in funzione, evitare l'esposizione diretta degli occhi alla sorgente luminosa.
- Non toccare il contenitore dell'unità durante il funzionamento perché potrebbe essere molto caldo.



- L'apparecchiatura non è progettata per installazione permanente.
- L'unità deve essere utilizzata soltanto in interni. Classificata IP20.
- Non esporre l'unità alla pioggia o all'umidità.
- Collegare sempre l'unità ad una presa di corrente con la tensione indicata sull'etichetta o sul pannello posteriore.
- Non collegare mai l'unità ad un dimmer o ad un reostato
- Assicurarsi di sostituire il fusibile con un altro dello stesso tipo e classe.
- Montare sempre l'unità in posizione ben ventilata,
- ad almeno 50 cm. (20") da qualsiasi superficie.
- Assicurarsi che nessuna apertura di ventilazione dell'unità sia ostruita.
- Non utilizzare l'unità a temperature ambiente superiori a 104 °F (40 °C).
- Non trasportare mai l'unità tenendola dal cavo di alimentazione o da qualsiasi parte mobile.
- Per sollevare l'unità, utilizzare sempre il morsetto di montaggio o le staffe.
- In caso di gravi problemi di funzionamento interrompere immediatamente l'utilizzo.
- Non tentare di riparare l'unità. Interventi eseguiti da personale non specializzato possono causare danni o malfunzionamenti.

Contatti

- Per richiedere assistenza o restituire il prodotto, al di fuori di Stati Uniti, Regno Unito, Irlanda o Messico contattare il distributore locale.
- All'interno di Stati Uniti, Regno Unito o Messico, utilizzare le informazioni riportate in [Contact Us](#) (contatti) alla fine della presente Guida rapida.

- Che Cosa è Incluso**
- COLORband™ 3 IRC
 - Cavo di Alimentazione
 - 2 L-Staffa
 - Scheda di Garanzia
 - Guida Rapida

Per Iniziare Disimballare con attenzione COLORband™ 3 IRC ed accertarsi di aver ricevuto tutti i componenti integri.

Se l'imballo o uno qualsiasi dei componenti appaiono danneggiati, o mostrano segni di maltrattamento, notificarlo immediatamente al trasportatore, non a CHAUVET®. La mancata tempestività nella segnalazione al corriere o l'impossibilità di sottoporre a verifica materiali ed imballaggi, può invalidare la richiesta di indennizzo.

Per altri problemi quali componenti o parti mancanti, danni non correlati al trasporto o danni occulti, presentare reclamo a CHAUVET® entro sette (7) giorni dal ricevimento della merce. Per le informazioni sui contatti CHAUVET®, vedere [Contact Us](#) (contatti) alla fine della presente Guida rapida.

Descrizione COLORband™ 3 IRC è una luce a LED tipo "strip" (a striscia) full-size, che può essere utilizzata come effetto blinder, chase oppure come illuminazione radente a colori. È dotata di 3 zone di controllo, programmi integrati multipli e caratteristiche DMX per una varietà di opzioni di controllo. COLORband™ 3 IRC può essere montata in gruppi grazie alla staffa CBB-6 di CHAUVET® ed è facilmente trasportabile nella borsa CHS-60 VIP.

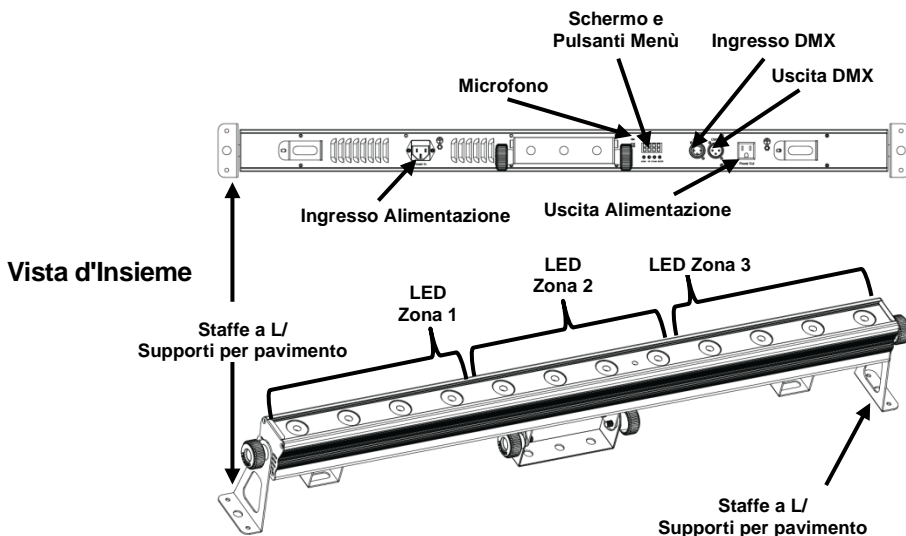

Alimentazione CA COLORband™ 3 IRC è dotato di alimentatore a commutazione automatica con tensione in ingresso di 100 - 240 V CC - 50/60 Hz.

Collegamento È possibile collegare in cascata più unità tramite i relativi ingressi e uscite di alimentazione in modo da alimentarle tutte da un'unica presa.

Per il numero massimo di COLORband™ 3 IRC collegabili in cascata a 120 V o a 240 V, vedere il Manuale Utente o l'etichetta sull'unità.

Il Manuale Utente è disponibile sul sito Web CHAUVET®:

<http://www.chauvetlighting.com/product-manuals-literature/>.

- Sostituzione Fusibile**
1. Scollegare l'alimentazione elettrica dall'unità.
 2. Con un cacciavite a testa piatta, svitare il cappello del portafusibile dall'alloggiamento.
 3. Rimuovere il fusibile bruciato e sostituirlo con un altro dello stesso tipo e amperaggio.
 4. Riavvitare il cappello del portafusibile e ricollegare l'alimentazione elettrica.



Prima di sostituire il fusibile, scollegare l'alimentazione elettrica dall'unità.

Montaggio Prima di montare COLORband™ 3 IRC, leggere le [Note di Sicurezza](#) in questa Guida Rapida.

Utilizzare almeno due punti di montaggio ed un cavo di sicurezza per ciascuna unità. Assicurarsi che i morsetti di montaggio siano in grado di sopportare il peso dell'unità.

COLORband™ 3 IRC è adatto ai morsetti CHAUVET®CLP-15.

Per la linea di morsetti di montaggio CHAUVET®, visitare il sito web www.chauvetlighting.com/cables-clamps-main.html.

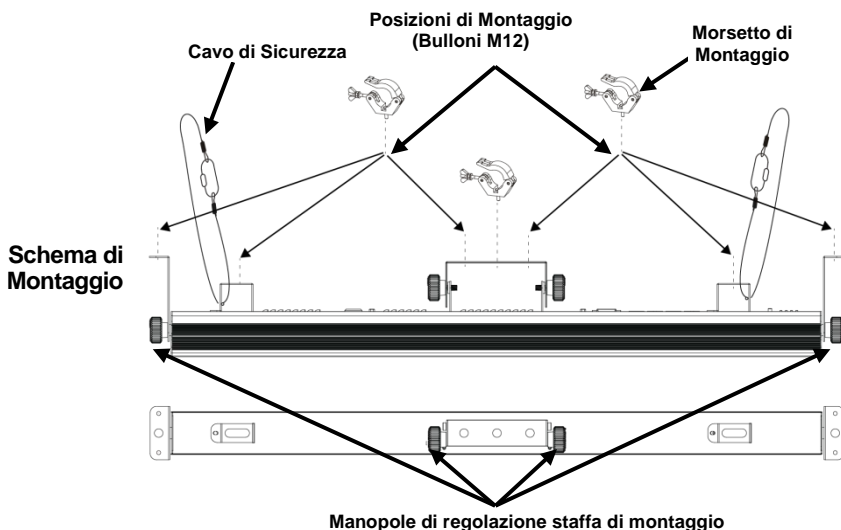

Descrizione del Pannello di Controllo	Pulsante	Funzione
	<MENU>	Consente di uscire dal menù o dalla funzione corrente.
	<UP>	Consente di spostarsi verso l'alto nell'elenco menù o di aumentare il valore numerico all'interno di una funzione.
	<DOWN>	Consente di spostarsi verso il basso nell'elenco menù o di diminuire il valore numerico all'interno di una funzione.
	<ENTER>	Consente di attivare il menù visualizzato o impostare il valore selezionato nella funzione selezionata.

Mapa del Menù

Modalità	Livelli di Programmazione		Descrizione
Caratteristiche DMX e Indirizzamento Iniziale	3-CH	d--1-d512	Imposta la funzione e l'indirizzo DMX a 3 canali
	6-CH		Imposta la funzione e l'indirizzo DMX a 6 canali
	8-CH		Imposta la funzione e l'indirizzo DMX a 8 canali
	9-CH		Imposta la funzione e l'indirizzo DMX a 9 canali
	14CH		Imposta la funzione e l'indirizzo DMX a 14 canali
Colori Statici	C--	C 1-C 7	Seleziona un colore preimpostato
Programmi Auto	P---	P 1-P 14	Seleziona il programma automatico
Velocità Programma Auto	S---	S 1-S100	Imposta la velocità del programma automatico
Modalità Attivazione Sonora	Snd-		Seleziona la funzione Attivazione sonora
Sensibilità Sonora	Sens	u 0-u100	Imposta la sensibilità del microfono
Mixaggio Colore Personalizzato	U--	r 0-r255	Rosso (0-100%)
		g 0-g255	Verde (0-100%)
		b 0-b255	Blu (0-100%)
Profili Dimmer	diM	OFF	Velocità dimmer disattivata
		diM1	Velocità dimmer veloce
		diM2	Velocità dimmer media
		diM3	Velocità dimmer lenta
Infrarossi	SET	ON	Attiva o disattiva il controllo a raggi infrarossi
		OFF	

Collegamento DMX COLORband™ 3 IRC funziona con un controller DMX. È possibile trovare le informazioni sulla configurazione di COLORband™ 3 IRC per il funzionamento DMX nel Manuale Utente disponibile sul sito Web CHAUVET®: <http://www.chauvetlighting.com/product-manuals-literature/>.

Le informazioni sul DMX si trovano nel DMX Primer di CHAUVET® disponibile sul sito Web CHAUVET®:

http://www.chauvetlighting.com/downloads/DMX_Primer_rev05_WO.pdf.

Indirizzo Iniziale Per assicurare il completo accesso a tutti i canali in ciascuna modalità DMX, l'indirizzo maggiormente raccomandato è **499**.

Collegamento Master/Slave COLORband™ 3 IRC funziona in modalità Master/Slave. È possibile trovare le informazioni sul funzionamento Master/Slave dell'unità nel relativo Manuale utente disponibile sul sito Web CHAUVET®:

<http://www.chauvetlighting.com/product-manuals-literature/>.

Zone di Controllo DMX di COLORband 3 IRC

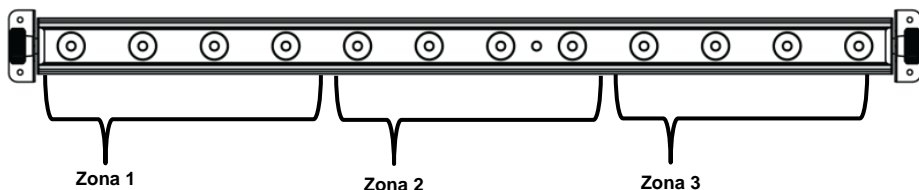

Assegnazioni DMX

14CH	Canale	Funzione	Valore	Percentuale/Impostazione
	1	Rosso, Zona 1	000ó 255	0-100%
	2	Verde, Zona 1	000ó 255	0-100%
	3	Blu, Zona 1	000ó 255	0-100%
	4	Rosso, Zona 2	000ó 255	0-100%
	5	Verde, Zona 2	000ó 255	0-100%
	6	Blu, Zona 2	000ó 255	0-100%
	7	Rosso, Zona 3	000ó 255	0-100%
	8	Verde, Zona 3	000ó 255	0-100%
	9	Blu, Zona 3	000ó 255	0-100%
	10	Macro Colore	000ó 015	Nessuna funzione
			016ó 255	Macro colore
	11	RGB/Velocità Automatica (canale 12 a 032-226) Sensibilità Sonora (canale 12 a 227-255)	000ó 255	Velocità (da lento a veloce)
			Stroboscopio (canali 1-10 superiori a 000)	000ó 015
			016ó 255	Stroboscopio (da lento a veloce)
	12	RGB/Modalità Automatica	000ó 031	Nessuna funzione
			032ó 063	Effetto impulso 0-100%
			064ó 095	Effetto impulso 100-0%
			096ó 114	Effetto impulso 100-0-100%
			115ó 122	Programma automatico 1
			123ó 130	Programma automatico 2
			131ó 138	Programma automatico 3
			139ó 146	Programma automatico 4
			147ó 154	Programma automatico 5
			155ó 162	Programma automatico 6
			163ó 170	Programma automatico 7
			171ó 178	Programma automatico 8
			179ó 186	Programma automatico 9
			187ó 194	Programma automatico 10
			195ó 202	Programma automatico 11
			203ó 210	Programma automatico 12
	211ó 218	Programma automatico 13		
	219ó 226	Programma automatico 14		
	227ó 255	Programma sonoro		
	13	Dimmer	000ó 255	0-100%

14CH	Canale	Funzione	Valore	Percentuale/Impostazione
14		Profili Dimmer	000ó 051	Velocità dimmer preimpostata da menù su display
			052ó 101	Modalità velocità dimmer disattivata
			102ó 152	Modalità velocità dimmer 1 (veloce)
			153ó 203	Modalità velocità dimmer 2 (media)
			204ó 255	Modalità velocità dimmer 3 (lenta)

9-CH	Canale	Funzione	Valore	Percentuale/Impostazione
	1	Rosso, Zona 1	000ó 255	0-100%
	2	Verde, Zona 1	000ó 255	0-100%
	3	Blu, Zona 1	000ó 255	0-100%
	4	Rosso, Zona 2	000ó 255	0-100%
	5	Verde, Zona 2	000ó 255	0-100%
	6	Blu, Zona 2	000ó 255	0-100%
	7	Rosso, Zona 3	000ó 255	0-100%
	8	Verde, Zona 3	000ó 255	0-100%
	9	Blu, Zona 3	000ó 255	0-100%

8-CH	Canale	Funzione	Valore	Percentuale/Impostazione
	1	Rosso, Tutte le Zone	000ó 255	0-100%
	2	Verde, Tutte le zone	000ó 255	0-100%
	3	Blu, Tutte le Zone	000ó 255	0-100%
	4	Macro Colore	000ó 015	Nessuna funzione
			016ó 255	Macro colore
	5	RGB/Velocità Automatica (canale 12 a 032-226) Sensibilità Sonora (canale 12 a 227-255)	000ó 255	Velocità (da lento a veloce)
		Stroboscopio (canali 1-10 superiori a 000)	000ó 015	Nessuna funzione
			016ó 255	Stroboscopio (da lento a veloce)
	6	RGB/Modalità Automatica	000ó 031	Nessuna funzione
			032ó 063	Effetto impulso 0-100%
			064ó 095	Effetto impulso 100-0%
			096ó 114	Effetto impulso 100-0-100%
			115ó 122	Programma automatico 1
			123ó 130	Programma automatico 2
			131ó 138	Programma automatico 3
			139ó 146	Programma automatico 4
			147ó 154	Programma automatico 5
			155ó 162	Programma automatico 6
			163ó 170	Programma automatico 7
171ó 178	Programma automatico 8			

8-CH	Canale	Funzione	Valore	Percentuale/Impostazione
6	RGB/Modalità Automatica		179ó 186	Programma automatico 9
			187ó 194	Programma automatico 10
			195ó 202	Programma automatico 11
			203ó 210	Programma automatico 12
			211ó 218	Programma automatico 13
			219ó 226	Programma automatico 14
			227ó 255	Programma sonoro
7	Dimmer	000ó 255	0–100%	
8	Profili Dimmer		000ó 051	Velocità dimmer preimpostata da menù su display
			052ó 101	Modalità velocità dimmer disattivata
			102ó 152	Modalità velocità dimmer 1 (veloce)
			153ó 203	Modalità velocità dimmer 2 (media)
			204ó 255	Modalità velocità dimmer 3 (lenta)

6-CH	Canale	Funzione	Valore	Percentuale/Impostazione
	1	Rosso, Tutte le Zone	000ó 255	0–100%
	2	Verde, Tutte le zone	000ó 255	0–100%
	3	Blu, Tutte le Zone	000ó 255	0–100%
	4	Dimmer	000ó 255	0–100%
5	Stroboscopio		000ó 015	Nessuna funzione
			016ó 255	Stroboscopio (da lento a veloce)
6	Profili Dimmer		000ó 051	Velocità dimmer preimpostata da menù su display
			052ó 101	Modalità velocità dimmer disattivata
			102ó 152	Modalità velocità dimmer 1 (veloce)
			153ó 203	Modalità velocità dimmer 2 (media)
			204ó 255	Modalità velocità dimmer 3 (lenta)

3-CH	Canale	Funzione	Valore	Percentuale/Impostazione
	1	Rosso, Tutte le Zone	000ó 255	0–100%
	2	Verde, Tutte le Zone	000ó 255	0–100%
	3	Blu, Tutte le Zone	000ó 255	0–100%

**Informacje
dotyczące
instrukcji**

Instrukcja obsługi urządzenia COLORband™ 3 IRC (z ang. Quick Reference Guide) (QRG) zawiera podstawowe informacje takie jak podłączenie, montaż, opcje menu oraz wartości DMX. Więcej szczegółowych informacji można uzyskać w pełnej instrukcji obsługi znajdującej się na stronie firmy CHAUVET®: <http://www.chauvetlighting.com/product-manuals-literature/>.

Oświadczenie

Informacje i specyfikacje zawarte w niniejszym dokumencie (QRG) podlegają zmianie bez powiadomienia.

**Wskazówki
dotyczące
bezpieczeństwa**

Informacje dotyczące bezpieczeństwa zawierają ważne informacje związane z instalacją, użytkowaniem oraz konserwacją.



- Produkt należy zawsze podłączać do uziemionego źródła zasilania.
- Należy upewnić się, czy kabel zasilający nie jest zagięty lub uszkodzony.
- Zawsze należy odłączyć zasilanie przed przystąpieniem do czyszczenia lub wymiany bezpiecznika.
- Nigdy nie można wyciągać urządzenia poprzez wyciągnięcie przewodu z gniazdka.
- W przypadku montażu urządzenia u góry, należy zawsze upewnić się, że konstrukcja wytrzyma wagę urządzenia oraz zawsze należy zabezpieczyć produkt przy wykorzystaniu linki zabezpieczającej.
- Należy upewnić się, że w pobliżu pracującego urządzenia nie znajdują się żadne łatwopalne materiały.
- Należy unikać bezpośredniego kontaktu oczu ze źródłem światła w czasie pracy urządzenia.
- Nie należy dotykać obudowy urządzenia w czasie jego pracy, ponieważ może być bardzo gorąca.



- Produkt nie jest przeznaczony do instalowania na stałe.
- Produkt może być używany jedynie w pomieszczeniach. Stopień ochrony urządzenia wynosi IP20.
- Nie należy wystawiać urządzenia na deszcz oraz narażać na zawilgocenie.
- Urządzenie należy zawsze podłączać do źródła prądu, którego napięcie mieści się w zakresie określonym na naklejce lub na tylnej części urządzenia
- Nigdy nie należy podłączać urządzenia do ściemniacza lub potencjometru.
- Należy upewnić się, że wymieniany bezpiecznik jest takiego samego typu oraz posiada identyczną wartość.
- Produkt należy zawsze instalować w pomieszczeniach posiadających odpowiednią wentylację.
- Należy również zapewnić przestrzeń wynoszącą 50 cm pomiędzy urządzeniem, a przyległymi do niego powierzchniami.
- Należy upewnić się, że kratki wentylacyjne na obudowie urządzenia nie są zablokowane.
- Nie należy korzystać z urządzenia, jeżeli temperatura otoczenia jest wyższa niż 40 °C.
- Nigdy nie należy przenosić urządzenia trzymając je za przewód lub inne ruchome części.
- W przypadku podwieszania urządzenia, zawsze należy używać wsporników lub uchwytych przeznaczonych do takiego montażu.
- W przypadku poważnych problemów z obsługą należy natychmiast zaprzestać jego dalszego użytkowania.
- Nigdy nie należy samodzielnie naprawiać urządzenia. Naprawy przeprowadzone przez nieprzeszkolone osoby mogą doprowadzić do uszkodzenia produktu lub jego nieprawidłowego działania.

- Kontakt**
- Poza Stanami Zjednoczonymi, Wielką Brytanią, Irlandią oraz Meksykiem w celu uzyskania pomocy lub zwrotu produktu należy skontaktować się z dystrybutorem na terenie danego kraju.
 - W Stanach Zjednoczonych, Wielkiej Brytanii, Irlandii oraz Meksyku proszę skorzystać z informacji zawartych w [Contact Us](#) (kontakt) na końcu niniejszej instrukcji.

- Co Wchodzi w Skład Zestawu**
- COLORband™ 3 IRC
 - Przewód Zasilający
 - 2 L-Obejma
 - Karta Gwarancyjna
 - Praktyczny Przewodnik

Przed montażem Ostrożnie rozpakować COLORband™ 3 IRC i sprawdzić, czy wszystkie części znajdują się w opakowaniu oraz że są w dobrym stanie.

Jeżeli opakowanie lub jego zawartość nosi ślady uszkodzeń wynikających z transportu, to proszę zachować opakowanie oraz natychmiast złożyć reklamację u przewoźnika. Nie należy powiadamiać o tym fakcie firmy CHAUVET®. Brak natychmiastowego zgłoszenia uszkodzeń przewoźnikowi lub brak opakowania może skutkować unieważnieniem reklamacji.

W pozostałych kwestiach, takich jak brakujące części lub komponenty, uszkodzenia niezwiązane z transportem lub uszkodzenia ukryte, należy złożyć reklamację w firmie CHAUVET® w ciągu 7 dni od dostawy. W celu uzyskania informacji kontaktowych do firmy CHAUVET®, proszę przejść do sekcji [Contat Us](#) (kontakt) znajdującej się w niniejszej instrukcji.

Opis COLORband™ 3 IRC jest pełnowymiarowym światłem LED typu *strip*, które może zostać wykorzystane do uzyskania efektów *chase* lub jako *blinder* oraz kolorowy oświetlacz. Posiada 3 strefy sterowania, wiele zainstalowanych programów oraz zastawów kanałów DMX, co zapewnia różne możliwości sterowania urządzeniem. COLORband™ 3 IRC urządzenie może zostać zamontowane przy wykorzystaniu CHAUVET® wspornika CBB-6, a wygodny transport COLORband™ 3 IRC zapewnia torba CHS-60 VIP.

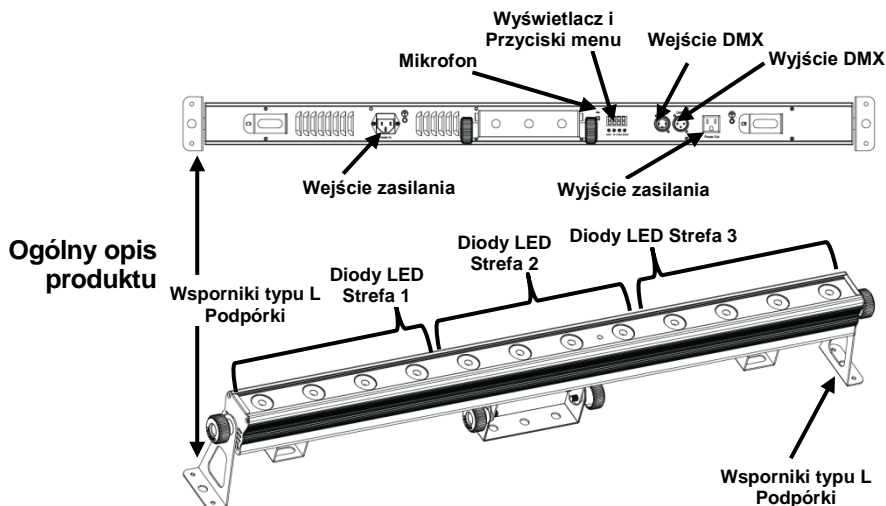

Moc AC COLORband™ 3 IRC posiada automatyczne przełączanie zakresu zasilania, które pozwala na działanie produktu przy napięciu wejściowym 100~240 VAC, 50/60 Hz.

Podłączenie produktów: Dzięki możliwości połączenia urządzeń w systemie *power-linking*, czyli przez gniazda *power in* oraz *power out*, można zasilac wiele jednostek z jednego źródła. W celu sprawdzenia dokładnej ilości urządzeń COLORband™ 3 IRC jakie mogą zostać połączone przy napięciu zasilającym 120 V lub 240 V, proszę zapoznać się z instrukcją obsługi lub etykietą znajdującą się na urządzeniu.

Instrukcja obsługi dostępna jest na stronie internetowej firmy CHAUVET® : <http://www.chauvetlighting.com/product-manuals-literature/>.

- Wymiana bezpiecznika**
1. Odłączyć produkt od zasilania.
 2. Za pomocą wkrętaka płaskiego, zdjąć pokrywę bezpieczników na obudowie.
 3. Usunąć przepalony bezpiecznik.
 4. Bezpiecznik, który jest wymieniany musi być takiego samego typu oraz wartości.
 5. Ponownie przykręcić pokrywę bezpiecznika oraz podłączyć zasilanie.



Przed przystąpieniem do wymiany bezpiecznika należy odłączyć urządzenie od zasilania.

Montaż Przed zamontowaniem COLORband™ 3 IRC należy zapoznać się z podanymi powyżej [Wskazówkami Dotyczącymi Bezpieczeństwa](#) zawartymi w niniejszej instrukcji.

Przy montażu każdego urządzenia należy wykorzystać przynajmniej dwa punkty montażowe oraz linkę zabezpieczającą. Należy upewnić się, że zaciski montażowe wytrzymają ciężar produktu.

COLORband™ 3 IRC najlepiej montować **przy użyciu zacisku CLP-15 CHAUVET®**. W celu zapoznania się z ofertą zacisków produkowanych przez firmę CHAUVET® proszę przejść na stronę CHAUVET® www.chauvetlighting.com/cables-clamps-main.html.

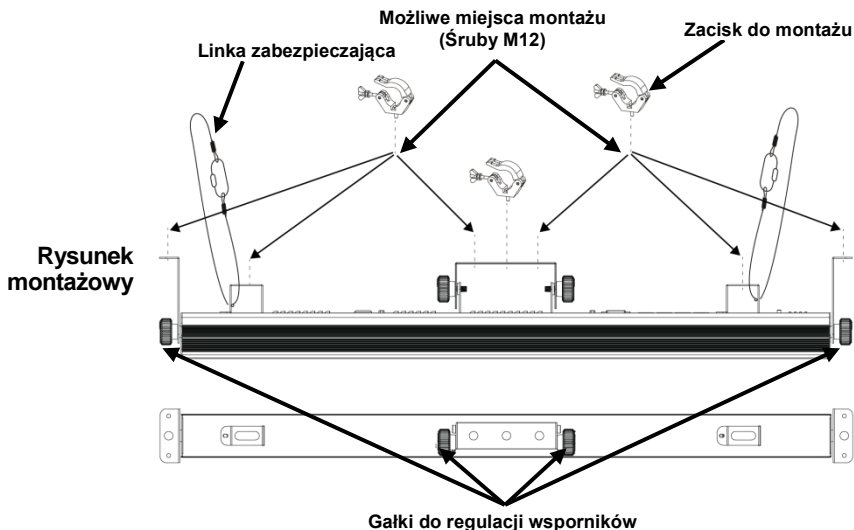

Opis panelu sterowania

Przycisk	Funkcja
<MENU>	Wyjście z bieżącej opcji menu lub funkcji.
<UP>	Przejdęcie w górę po liście menu lub zwiększenie wartości numerycznej w funkcji.
<DOWN>	Przejdęcie w dół po liście lub obniżenie wartości numerycznej w funkcji.
<ENTER>	Włączenie opcji menu lub ustawienie wybranej wartości.

Mapa Menu

Główną funkcją	Poziomy programowania		Opis
Zestawy kanałów (personalities) DMX oraz adres początkowy	3-CH	d--1-d512	Ustawienie 3-kanałowego trybu DMX oraz adresu początkowego DMX
	6-CH		Ustawienie 6-kanałowego trybu DMX oraz adresu początkowego DMX
	8-CH		Ustawienie 8-kanałowego trybu DMX oraz adresu początkowego DMX
	9-CH		Ustawienie 9-kanałowego trybu DMX oraz adresu początkowego DMX
	14CH		Ustawienie 14-kanałowego trybu DMX oraz adresu początkowego DMX
Kolory statyczne	C--	C 1-C 7	Wybór barw domyślnych
Programy automatyczne	P---	P 1-P 14	Wybór programu automatycznego
Prędkość programów automatycznych	S---	S 1-S100	Ustawienie prędkości programu automatycznego
Tryb aktywacji dźwiękiem	Snd-		Wybór trybu reakcji na dźwięk
Czułość reakcji na dźwięk	SenS	u 0-u100	Ustawienie czułości mikrofonu
Indywidualne mieszanie barw	U--	r 0-r255	Czerwony (0-100%)
		g 0-g255	Zielony (0-100%)
		b 0-b255	Niebieski (0-100%)
Profile ściemniania	diM	OFF	Szybkość ściemniacza (dimmera) wyłączona
		diM1	Szybkość ściemniacza (dimmera) - szybko
		diM2	Szybkość ściemniacza (dimmera) - średnio
		diM3	Szybkość ściemniacza (dimmera) - wolno
Podczerwień	SET	ON	Włącza lub wyłącza sterowanie na podczerwień
		OFF	

Połączenie DMX

Urządzenie COLORband™ 3 IRC współpracuje z kontrolerem DMX. Informacje dotyczące konfiguracji urządzenia COLORband™ 3 IRC w trybie DMX znajdują się w instrukcji obsługi dostępnej na stronie internetowej firmy CHAUVET®: <http://www.chauvetlighting.com/product-manuals-literature/>. Informacje dotyczące trybu DMX zawarte są w dokumencie CHAUVET® DMX Primer i dostępne są na stronie internetowej firmy CHAUVET® : http://www.chauvetlighting.com/downloads/DMX_Primer_rev05_WO.pdf.

Adres początkowy

W celu zapewnienia pełnego dostępu do wszystkich kanałów w każdym trybie DMX najbardziej zalecanym adresem jest DMX 499.

Połączenie Master/Slave

COLORband™ 3 IRC pracuje w trybie *Master/Slave*. Informacje dotyczące konfiguracji urządzenia w trybie *Master/Slave* znajdują się w instrukcji obsługi dostępnej na stronie internetowej firmy CHAUVET®: <http://www.chauvetlighting.com/product-manuals-literature/>.

Strefy sterowania DMX dla COLORband 3 IRC

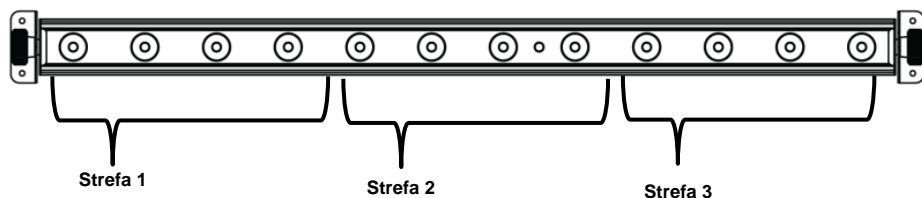

Przypisanie kanału DMX

14CH	Kanał	Funkcja	Wartość	Procent/Ustawienia
	1	Strefa czerwieni 1	000ó 255	0–100%
	2	Strefa zieleni 1	000ó 255	0–100%
	3	Strefa niebieskiego 1	000ó 255	0–100%
	4	Strefa czerwieni 2	000ó 255	0–100%
	5	Strefa zieleni 2	000ó 255	0–100%
	6	Strefa niebieskiego 2	000ó 255	0–100%
	7	Strefa czerwieni 3	000ó 255	0–100%
	8	Strefa zieleni 3	000ó 255	0–100%
	9	Strefa niebieskiego 3	000ó 255	0–100%
	10	Makra koloru	000ó 015	Brak funkcji
			016ó 255	Makra kolorów
	11	RGB/Prędkość automatyczna (kanał 12 przy 032–226) Czułość reakcji na dźwięk (kanał 12 przy 227–255)	000ó 255	Szybkość (od wolnego do szybkiego)
			016ó 255	Strobowanie (od wolnego do szybkiego)
	12	RGB/Tryb automatyczny	000ó 031	Brak funkcji
			032ó 063	Efekt pulsowania 0–100%
			064ó 095	Efekt pulsowania 100-0%
			096ó 114	Efekt pulsowania 100–0–100%
			115ó 122	Program automatyczny 1
			123ó 130	Program automatyczny 2
			131ó 138	Program automatyczny 3
			139ó 146	Program automatyczny 4
			147ó 154	Program automatyczny 5
			155ó 162	Program automatyczny 6

14CH	Kanał	Funkcja	Wartość	Procent/Ustawienia
12	RGB/Tryb automatyczny		163ó 170	Program automatyczny 7
			171ó 178	Program automatyczny 8
			179ó 186	Program automatyczny 9
			187ó 194	Program automatyczny 10
			195ó 202	Program automatyczny 11
			203ó 210	Program automatyczny 12
			211ó 218	Program automatyczny 13
			219ó 226	Program automatyczny 14
		227ó 255	Programy reakcji na dźwięk	
13	Dimmer (ściemniacz)	000ó 255	0–100%	
14	Profile ściemniania		000ó 051	Wstępne ustawienie szybkości ściemniacza zgodnie z wartościami z menu na wyświetlaczu
			052ó 101	Tryb prędkości ściemniacza wyłączony
			102ó 152	Tryb prędkości ściemniacza 1 (duża prędkość)
			153ó 203	Tryb prędkości ściemniacza2 (średnia prędkość)
			204ó 255	Tryb prędkości ściemniacza3 (średnia prędkość)

9-CH	Kanał	Funkcja	Wartość	Procent/Ustawienia
	1	Strefa czerwieni 1	000ó 255	0–100%
	2	Strefa zieleni 1	000ó 255	0–100%
	3	Strefa niebieskiego 1	000ó 255	0–100%
	4	Strefa czerwieni 2	000ó 255	0–100%
	5	Strefa zieleni 2	000ó 255	0–100%
	6	Strefa niebieskiego 2	000ó 255	0–100%
	7	Strefa czerwieni 3	000ó 255	0–100%
	8	Strefa zieleni 3	000ó 255	0–100%
	9	Strefa niebieskiego 3	000ó 255	0–100%

8-CH	Kanał	Funkcja	Wartość	Procent/Ustawienia
	1	Czerwień, Wszystkie strefy	000ó 255	0–100%
	2	Zieleń, Wszystkie strefy	000ó 255	0–100%
	3	Niebieski, Wszystkie strefy	000ó 255	0–100%
	4	Makra koloru	000ó 015	Brak funkcji
			016ó 255	Makra kolorów

8-CH	Kanał	Funkcja	Wartość	Procent/Ustawienia
5		RGB/Prędkość automatyczna (Kanał 12 przy 032–226) Czułość reakcji na dźwięk (Kanał 12 przy 227–255)	000ó 255	Szybkość (od wolnego do szybkiego)
		Strobowanie (Kanały 1–10 powyżej 000)	000ó 015	Brak funkcji
			016ó 255	Strobowanie (od wolnego do szybkiego)
6		RGB/Tryb automatyczny	000ó 031	Brak funkcji
			032ó 063	Efekt pulsowania 0–100%
			064ó 095	Efekt pulsowania 100-0%
			096ó 114	Efekt pulsowania 100–0–100%
			115ó 122	Program automatyczny 1
			123ó 130	Program automatyczny 2
			131ó 138	Program automatyczny 3
			139ó 146	Program automatyczny 4
			147ó 154	Program automatyczny 5
			155ó 162	Program automatyczny 6
			163ó 170	Program automatyczny 7
			171ó 178	Program automatyczny 8
			179ó 186	Program automatyczny 9
			187ó 194	Program automatyczny 10
			195ó 202	Program automatyczny 11
			203ó 210	Program automatyczny 12
211ó 218	Program automatyczny 13			
219ó 226	Program automatyczny 14			
227ó 255	Programy reakcji na dźwięk			
7		Dimmer (ściemniacz)	000ó 255	0–100%
8		Profile ściemniania	000ó 051	Wstępne ustawienie szybkości ściemniacza zgodnie z wartościami z menu na wyświetlaczu
			052ó 101	Tryb prędkości ściemniacza wyłączony
			102ó 152	Tryb prędkości ściemniacza 1 (duża prędkość)
			153ó 203	Tryb prędkości ściemniacza2 (średnia prędkość)
			204ó 255	Tryb prędkości ściemniacza3 (średnia prędkość)

6-CH	Kanał	Funkcja	Wartość	Procent/Ustawienia
	1	Czerwień, Wszystkie strefy	000ó 255	0–100%
	2	Zieleń, Wszystkie strefy	000ó 255	0–100%
	3	Niebieski, Wszystkie strefy	000ó 255	0–100%
	4	Dimmer (ściemniacz)	000ó 255	0–100%
	5	Strobowanie	000ó 015	Brak funkcji
			016ó 255	Strobowanie (od wolnego do szybkiego)
	6	Profile ściemniania	000ó 051	Wstępne ustawienie szybkości ściemniacza zgodnie z wartościami z menu na wyświetlaczu
			052ó 101	Tryb prędkości ściemniacza wyłączony
			102ó 152	Tryb prędkości ściemniacza 1 (duża prędkość)
			153ó 203	Tryb prędkości ściemniacza2 (średnia prędkość)
			204ó 255	Tryb prędkości ściemniacza3 (średnia prędkość)

3-CH	Kanał	Funkcja	Wartość	Procent/Ustawienia
	1	Czerwień, Wszystkie strefy	000ó 255	0–100%
	2	Zieleń, Wszystkie strefy	000ó 255	0–100%
	3	Niebieski, Wszystkie strefy	000ó 255	0–100%

О данном руководстве

Краткое руководство (QRG) по COLORband™ 3 IRC содержит базовую информацию об устройстве, включая вопросы монтажа, настроек меню и значений DMX. Для получения подробной информации загрузите руководство пользователя с сайта CHAUVET®: <http://www.chauvetlighting.com/product-manuals-literature/>.

Отказ от ответственности

Информация и спецификации, приведенные в этом руководстве, могут меняться без уведомления.

Замечания по безопасности

Приведенные ниже Замечания по безопасности содержат важную информацию о монтаже, эксплуатации и техническом обслуживании.



- Всегда подключайте устройство к заземленному контуру.
- Убедитесь, что провод электропитания не перегнут и не поврежден.
- Всегда отключайте устройство от источника питания перед его очисткой или заменой предохранителя.
- Никогда не отключайте устройство от источника питания за шнур питания.
- При надголовном монтаже устройства убедитесь в наличии достаточной опоры для массы устройства и всегда фиксируйте устройство с помощью предохранительного троса.
- Не допускайте размещения рядом с устройством во время его работы воспламеняющихся материалов.
- Не смотрите на источник света, когда устройство включено.
- Не прикасайтесь к корпусу устройства во время его работы, поскольку он может сильно нагреваться.



- Это устройство не предназначено для стационарного монтажа.
- Данное устройство предназначено только для использования в помещениях. Устройство имеет класс защиты IP20.
- Не подвергайте устройство воздействию дождя или влаги.
- Номинальное напряжение источника питания, к которому подключается устройство, должно находиться в диапазоне, указанном на наклейке на задней панели устройства.
- Никогда не подключайте устройство к регулятору яркости или реостату.
- Обязательно заменяйте предохранитель на устройство того же типа и номинала.
- Монтаж устройства должен выполняться только при наличии достаточной вентиляции.
- Расстояние между устройством и соседними поверхностями должно составлять не менее 20 дюймов (50 см).
- Убедитесь, что на корпусе устройства нет заблокированных вентиляционных отверстий.
- Не используйте устройство при температуре окружающей среды более 104 °F (40 °C).
- Никогда не перемещайте устройство за шнур питания или другую подвижную часть.
- Чтобы поднять устройство, всегда используйте кронштейны или монтажный зажим.
- В случае серьезного нарушения в работе устройства немедленно прекратите его использование.
- Ни в коем случае не пытайтесь самостоятельно выполнять ремонт устройства. Неквалифицированный ремонт может привести к повреждениям или сбоям устройства.

- Контакт**
- За пределами США, Великобритании, Ирландии и Мексики по вопросам поддержки или возврата устройства обращайтесь к своему дистрибьютору.
 - В США, Великобритании, Ирландии и Мексике воспользуйтесь информацией, приведенной в разделе [Contact Us](#) (Свяжитесь с нами) конце этого руководства.

- Комплект
Поставки**
- COLORband™ 3 IRC
 - Шнур Питания
 - 2 L-Кронштейн
 - Гарантийная Карта
 - Краткое Руководство

Начало работы Аккуратно распакуйте устройство COLORband™ 3 IRC и убедитесь в наличии в упаковке всех деталей и их исправном состоянии.

Если коробка или любая часть содержимого имеет признаки повреждений из-за транспортировки или ненадлежащего обращения, сохраните всю упаковку и немедленно предъявите претензию перевозчику; уведомление CHAUVET® не требуется. Если о повреждении не сообщается перевозчику сразу после получения или для осмотра не предоставляется вся упаковка целиком, претензия может быть отклонена.

По другим вопросам, таким как отсутствие компонентов или деталей, повреждения, не связанные с транспортировкой, и скрытые повреждения, направьте претензию в CHAUVET® в течение 7 дней после получения товара. Контактную информацию CHAUVET® см. в разделе [Contact Us](#) (Свяжитесь с нами) в конце этого руководства.

Описание COLORband™ 3 IRC – это полноразмерная светодиодная лента, которая может использоваться для ослепляющего света, чейз-эффектов или цветного омывающего освещения стен. Она имеет 3 зоны управления, множество встроенных программ и профилей DMX, обеспечивающих широкие возможности управления. Устройство COLORband™ 3 IRC может монтироваться группами с кронштейном CHAUVET® CBB-6; устройство COLORband™ 3 IRC может легко транспортироваться в сумке CHS-60 VIP Gear Bag.

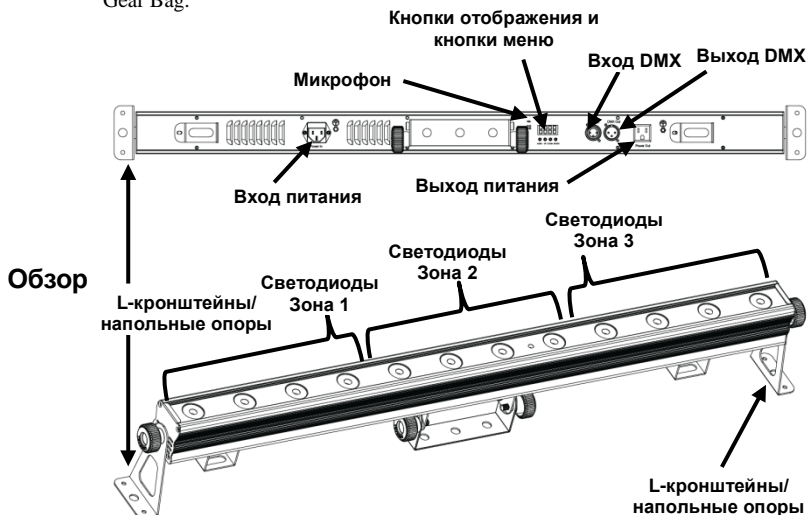

Питание переменного тока Устройство COLORband™ 3 IRC имеет функцию автоматического выбора диапазона электропитания и может работать с напряжением в диапазоне 100-240 В пер. т, 50/60 Гц.

Подключение питания Объединение устройств представляет собой их гирляндное связывание друг с другом через входные и выходные разъемы питания, позволяющее обеспечить питанием из одной розетки сразу несколько устройств.

Максимальное число устройств COLORband™ 3 IRC, которые могут объединяться при напряжении 120 или 240 В, см. в Руководстве пользователя или на этикетке на устройстве.

Руководство пользователя имеется на сайте CHAUVET®: <http://www.chauvetlighting.com/product-manuals-literature/>

- Замена предохранителей**
1. Отключите устройство от питания.
 2. С помощью плоской отвертки, выверните крышку держателя предохранителя из корпуса.
 3. Снимите перегоревший предохранитель.
 4. Замените его на предохранитель того же типа и номинала.
 5. Ввинтите держатель предохранителя и снова подключите питание.



Перед заменой предохранителя отключите устройство от питания.

Монтаж Перед монтажом устройства COLORband™ 3 IRC прочитайте приведенные в этом Кратком руководстве [Замечания по безопасности](#).

Пользуйтесь как минимум двумя монтажными точками и одним предохранительным тросом на устройство. Убедитесь, что монтажные зажимы могут удерживать массу устройства.

Устройство COLORband™ 3 IRC оптимально работает с зажимом CHAUVET® CLP-15. Информацию о линейке монтажных зажимов CHAUVET® можно получить на сайте CHAUVET® по адресу www.chauvetlighting.com/cables-clamps-main.html.

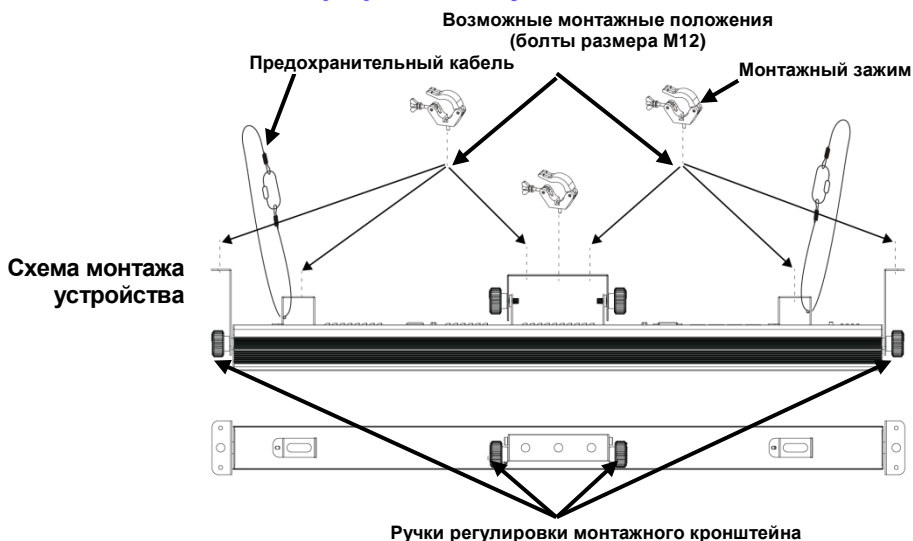

Описание панели управления	Кнопка	Функция
	<MENU>	Выход из текущего меню или функции.
<UP>	Перемещение вверх по списку меню или увеличение числового значения при работе.	
<DOWN>	Перемещение вниз по списку меню или уменьшение числового значения при работе.	
<ENTER>	Текущее отображаемое меню или настройка текущего выбранного значения в выбранной функции.	

Карта меню

Главный уровень	Уровни программирования		Описание
Профиль и начальный адрес DMX	3-CH	d--d512	Настройка 3-канального профиля DMX и адреса DMX
	6-CH		Настройка 6-канального профиля DMX и адреса DMX
	8-CH		Настройка 8-канального профиля DMX и адреса DMX
	9-CH		Настройка 9-канального профиля DMX и адреса DMX
	14CH		Настройка 14-канального профиля DMX и адреса DMX
Статические цвета	C--	C 1–C 7	Выбор преднастроенного цвета
Автопрограммы	P---	P 1–P 14	Выбор автопрограммы
Автопрограмма – скорость	S---	S 1–S100	Настройка скорости автопрограммы
Режим звуковой активации	Snd-		Выбор функции звуковой активации
Чувствительность к звуку	SenS	u 0–u100	Настройка чувствительности микрофона
Настраиваемое смешивание цветов	U--	r 0–r255	Красный (0-100%)
		g 0–g255	Зеленый (0-100%)
		b 0–b255	Синий (0-100%)
Профили диммера	diM	OFF	Скорость диммера выкл
		diM1	Скорость диммера высокая
		diM2	Скорость диммера средняя
		diM3	Скорость диммера низкая
инфракрасный	SET	ON	Включает или выключает Инфракрасный контроль
		OFF	

Связь по DMX Устройство COLORband™ 3 IRC может работать с контроллером DMX. Информация о конфигурировании устройства COLORband™ 3 IRC для работы в режиме DMX приведена в Руководстве пользователя, доступном на сайте CHAUVET®: <http://www.chauvetlighting.com/product-manuals-literature/>. Информация о DMX имеется в вводном руководстве CHAUVET® DMX Primer, доступном на сайте CHAUVET®: http://www.chauvetlighting.com/downloads/DMX_Primer_rev05_WO.pdf.

Начальный адрес Для обеспечения полного доступа ко всем каналам в каждом из режимов DMX максимальный рекомендуемый адрес DMX для этого продукта – **499**.

Подключение Master/Slave COLORband™ 3 IRC работает в режиме Master/Slave. Информация о конфигурировании этого устройства для работы в режиме Master/Slave приведена в Руководстве пользователя, доступном на веб-сайте CHAUVET®: <http://www.chauvetlighting.com/product-manuals-literature/>.

Зоны COLORband 3 IRC для управления DMX

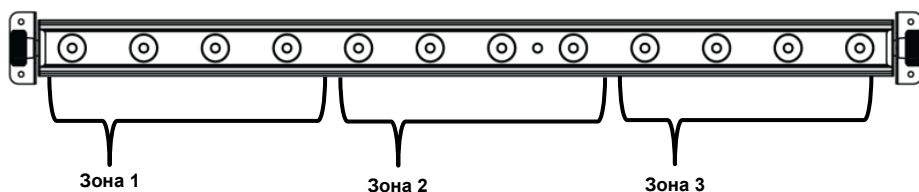

Назначенные DMX-каналы

14CH	Канал	Функция	Значение	Процент/установка
	1	Красный, зона 1	000ó 255	0–100%
	2	Зеленый, зона 1	000ó 255	0–100%
	3	Синий, зона 1	000ó 255	0–100%
	4	Красный, зона 2	000ó 255	0–100%
	5	Зеленый, зона 2	000ó 255	0–100%
	6	Синий, зона 2	000ó 255	0–100%
	7	Красный, зона 3	000ó 255	0–100%
	8	Зеленый, зона 3	000ó 255	0–100%
	9	Синий, зона 3	000ó 255	0–100%
	10	Цветовые макросы	000ó 015	Нет действия
			016ó 255	Цветовые макросы
	11	RGB/автоскорость (канал 12 по адресам 032–226) Чувствительность к звуку (канал 12 по адресам 227–255)	000ó 255	Скорость (медленно-быстро)
		Стробоскоп (каналы 1-10 по адресу более 000)	000ó 015	Нет действия
			016ó 255	Стробоскоп (медленно-быстро)
	12	RGB/автоматический режим	000ó 031	Нет действия
			032ó 063	Импульсный эффект 0-100%
			064ó 095	Импульсный эффект 100-0%
			096ó 114	Импульсный эффект 100-0-100%
			115ó 122	Автопрограмма 1
			123ó 130	Автопрограмма 2
			131ó 138	Автопрограмма 3
			139ó 146	Автопрограмма 4
			147ó 154	Автопрограмма 5
			155ó 162	Автопрограмма 6
			163ó 170	Автопрограмма 7
			171ó 178	Автопрограмма 8
			179ó 186	Автопрограмма 9
			187ó 194	Автопрограмма 10
			195ó 202	Автопрограмма 11
			203ó 210	Автопрограмма 12
	211ó 218	Автопрограмма 13		
	219ó 226	Автопрограмма 14		
	227ó 255	Программа звуковой активации		
	13	Регулятор яркости	000ó 255	0–100%

14CH	Канал	Функция	Значение	Процент/установка
14	Профили диммера		000ó 051	Преднастройка скорости диммера из меню дисплея
			052ó 101	Режим скорости диммера выкл
			102ó 152	Режим скорости диммера 1 (высокая скорость)
			153ó 203	Режим скорости диммера 2 (средняя скорость)
			204ó 255	Режим скорости диммера 3 (низкая скорость)

9-CH	Канал	Функция	Значение	Процент/установка
	1	Красный, зона 1	000ó 255	0–100%
	2	Зеленый, зона 1	000ó 255	0–100%
	3	Синий, зона 1	000ó 255	0–100%
	4	Красный, зона 2	000ó 255	0–100%
	5	Зеленый, зона 2	000ó 255	0–100%
	6	Синий, зона 2	000ó 255	0–100%
	7	Красный, зона 3	000ó 255	0–100%
	8	Зеленый, зона 3	000ó 255	0–100%
	9	Синий, зона 3	000ó 255	0–100%

8-CH	Канал	Функция	Значение	Процент/установка
	1	Красный, все зоны	000ó 255	0–100%
	2	Зеленый, все зоны	000ó 255	0–100%
	3	Синий, все зоны	000ó 255	0–100%
	4	Цветовые макросы	000ó 015	Нет действия
			016ó 255	Цветовые макросы
	5	RGB/скорость автопрограммы (канал 12 по адресам 032-226) Чувствительность к звуку (канал 12 по адресам 227-255)	000ó 255	Скорость (медленно-быстро)
			Стробоскоп (каналы 1-10 по адресу свыше 000)	000ó 015 Нет действия 016ó 255 Стробоскоп (медленно-быстро)
	6	RGB/автоматический режим	000ó 031	Нет действия
			032ó 063	Импульсный эффект 0-100%
			064ó 095	Импульсный эффект 100-0%
			096ó 114	Импульсный эффект 100-0-100%
			115ó 122	Автопрограмма 1
			123ó 130	Автопрограмма 2
			131ó 138	Автопрограмма 3
			139ó 146	Автопрограмма 4
			147ó 154	Автопрограмма 5
155ó 162	Автопрограмма 6			

8-CH	Канал	Функция	Значение	Процент/установка
			163ó 170	Автопрограмма 7
			171ó 178	Автопрограмма 8
			179ó 186	Автопрограмма 9
			187ó 194	Автопрограмма 10
			195ó 202	Автопрограмма 11
			203ó 210	Автопрограмма 12
			211ó 218	Автопрограмма 13
			219ó 226	Автопрограмма 14
			227ó 255	Программа звуковой активации
7	Регулятор яркости	000ó 255	0–100%	
8	Профили диммера	000ó 051	Преднастройка скорости диммера из меню дисплея	
		052ó 101	Режим скорости диммера выкл	
		102ó 152	Режим скорости диммера 1 (высокая скорость)	
		153ó 203	Режим скорости диммера 2 (средняя скорость)	
		204ó 255	Режим скорости диммера 3 (низкая скорость)	
6-CH	Канал	Функция	Значение	Процент/установка
	1	Красный, все зоны	000ó 255	0–100%
	2	Зеленый, все зоны	000ó 255	0–100%
	3	Синий, все зоны	000ó 255	0–100%
	4	Регулятор яркости	000ó 255	0–100%
5	Стробоскоп	000ó 015	Нет действия	
		016ó 255	Стробоскоп (медленно-быстро)	
6	Профили диммера	000ó 051	Преднастройка скорости диммера из меню дисплея	
		052ó 101	Режим скорости диммера выкл	
		102ó 152	Режим скорости диммера 1 (высокая скорость)	
		153ó 203	Режим скорости диммера 2 (средняя скорость)	
		204ó 255	Режим скорости диммера 3 (низкая скорость)	
3-CH	Канал	Функция	Значение	Процент/установка
	1	Красный, все зоны	000ó 255	0–100%
	2	Зеленый, все зоны	000ó 255	0–100%
	3	Синий, все зоны	000ó 255	0–100%

Contact WORLD HEADQUARTERS - CHAUVET®

Us General Information

Address: 5200 NW 108th Avenue
 Sunrise, FL 33351
 Voice: (954) 577-4455
 Fax: (954) 929-5560
 Toll free: (800) 762-1084

Technical Support

Voice: (954) 577-4455 (Press 4)
 Fax: (954) 756-8015
 Email: tech@chauvetlighting.com

World Wide Web

www.chauvetlighting.com

UNITED KINGDOM AND IRELAND - CHAUVET® Europe Ltd.

General Information

Address: Unit 1C
 Brookhill Road Industrial Estate
 Pinxton, Nottingham, UK
 NG16 6NT
 Voice: +44 (0)1773 511115
 Fax: +44 (0)1773 511110

Technical Support

Email: uktech@chauvetlighting.com

World Wide Web

www.chauvetlighting.co.uk

MEXICO - CHAUVET® Mexico

General Information

Address: Av. Santa Ana 30
 Parque Industrial Lerma
 Lerma, Mexico C.P. 52000
 Voice: +52 (728) 285-5000

Technical Support

Email: servicio@chauvet.com.mx

World Wide Web

www.chauvet.com.mx

Outside the U.S., United Kingdom, Ireland, or Mexico, contact the dealer of record and follow their instructions to request support or to return a product. Visit the CHAUVET® website for contact information.

COLORband™ 3 IRC QRG Rev. 1 ML

© Copyright 2014 CHAUVET®

All rights reserved.

Printed in the P. R. C.

