

OWNER'S MANUAL
MANUEL D'UTILISATEUR
MANUAL DEL PROPIETARIO

WARNING

Failure to follow these warnings and the assembly instructions could result in serious injury or death.

- PLEASE SAVE OWNER'S MANUAL FOR FUTURE USE.
- ADULT ASSEMBLY REQUIRED.
- NEVER LEAVE CHILD UNATTENDED.
- TO PREVENT SERIOUS INJURY OR DEATH FROM CHILD FALLING OR BEING STRANGLING IN STRAPS:
 - Always use seat belt.
 - Some newborns cannot sit in a reclined or upright position and have special needs. Check with your doctor about when to start using this swing. Do not use with a child that weighs less than 5.5 pounds (2.5 kg).
 - Stop using swing when child attempts to climb out or reaches 25 pounds (11 kg).
- DO NOT SUSPEND STRINGS over the swing or attach strings to toys.
- STRANGULATION HAZARD:
DO NOT place swing in any location where there are cords, such as window blind cords, drapes, phone cords, etc.
- STRINGS CAN CAUSE STRANGULATION. DO NOT place items with a string around your child's neck, such as hood strings or pacifier cords.
- DO NOT USE SWING without the seat cover.
- DISCONTINUE USING YOUR SWING should it become damaged or broken.
- THIS PRODUCT REQUIRES ADULT ASSEMBLY. Follow assembly instructions carefully. If you experience any difficulties, please contact the Customer Service Department.
- AVOID SERIOUS INJURY: Do not open or take apart swing mechanism.

MISE EN GARDE

Manquer de suivre ces avertissements et les instructions d'assemblage peut entraîner de sérieuses blessures ou un décès.

- VEUILLER GARDER LE MANUEL D'UTILISATEUR POUR USAGE ULTÉRIEUR.
- ASSEMBLAGE PAR UN ADULTE REQUIS.
- NE JAMAIS LAISSER L'ENFANT SANS SUPERVISION.
- POUR PRÉVENIR DE SÉRIEUSES BLESSURES OU LA MORT D'UN ENFANT EN TOMBANT OU PAR ÉTRANGLEMENT AVEC LES COURROIES:
 - Utilisez toujours la ceinture de retenue.
 - Il y a des nouveau-nés qui ne peuvent pas s'asseoir dans une position inclinée ou assise et ont des besoins spéciaux. Vérifiez avec votre docteur pour savoir quand commencer à utiliser cette balançoire. Ne pas utiliser avec un enfant qui pèse moins de 5,5 livres (2,5 kg).
 - Cessez l'usage de la balançoire lorsque l'enfant tente de se hisser hors de la balançoire ou atteint 25 lbs (11 kg).
- NE PAS SUSPENDRE DE FICELLES sur la balançoire ou attacher des cordons aux jouets.
- DANGER D'ÉTRANGLEMENT: NE PAS installer la balançoire à un endroit où il y a des cordons, tels les stores, les rideaux ou téléphones, etc.
- LES CORDONS PEUVENT CAUSER DES ÉTRANGLEMENTS. NE PAS placer d'articles attachés à un cordon autour du cou de votre enfant, suspendre des cordons au-dessus de la balançoire ou attacher des cordons aux jouets.
- NE PAS UTILISER LA BALANÇOIRE sans la housse de siège.
- CESSEZ L'UTILISATION DE VOTRE BALANÇOIRE si elle est endommagée ou cassée.
- CE PRODUIT EXIGE ASSEMBLAGE PAR UN ADULTE. Suivre soigneusement les instructions d'assemblage. Si vous rencontrez des difficultés, contactez le département du service à la clientèle.
- ÉVITEZ DE SÉRIEUSES BLESSURES: Ne pas ouvrir ou démonter les mécanismes de la balançoire.

ADVERTENCIA

Si no se obedecen estas advertencias y se siguen las instrucciones de montaje, podría resultar en lesiones graves o la muerte.

- POR FAVOR, CONSERVELO EL MANUAL DEL PROPIETARIO PARA UTILIZARLO EN EL FUTURO.
- SE REQUIERE MONTAJE POR UN ADULTO.
- NUNCA DEJE A SU NIÑO DESATENDIDO.
- PARA EVITAR LESIONES GRAVES O LA MUERTE DEBIDO A LA CAÍDA DEL NIÑO O LA ESTRANGULACIÓN CON LAS CORREAS:
 - Use siempre el cinturón de seguridad.
 - Algunos recién nacidos no pueden sentarse en la posición reclinada o vertical y tienen necesidades especiales. Consulte a su médico cuándo comenzar a usar este columpio. No lo use con un niño que pese menos de 5,5 libras (2,5 kg).
 - Deje de usar el columpio cuando el niño trate de subirse a la baranda o pese 25 libras (11 kg).
- NO SUSPENDA LOS CORDONES sobre el columpio ni ponga cordones a los juguetes.
- PELIGRO DE STRANGULACIÓN:
NO coloque el columpio en ningún lugar donde haya cordones, tales como cordones de cortinas, persianas, teléfonos, etc.
- LOS CORDONES PUEDEN CAUSAR ESTRANGULACIÓN. NO coloque artículos con un cordón alrededor del cuello de su bebé, tal como cordones de capuchas o cordones de chupetes.
- NO USE EL COLUMPIO sin la funda del asiento.
- DEJE DE USAR EL COLUMPIO si resulta dañado o roto.
- ESTE PRODUCTO REQUIERE EL ARMADO DE UN ADULTO. Siga las instrucciones de armado detenidamente. Si experimenta alguna dificultad, por favor contacte al Departamento de Servicio al Cliente.
- EVITE LESIONES GRAVES:
No abra ni desmonte el mecanismo del columpio.

Parts list • Liste des pièces • Lista de las piezas

This model may not include some features shown below. Check that you have all the parts for this model **BEFORE** assembling your product. If any parts are missing, call Customer Service.

Tool required:
Screwdriver

Ce modèle pourrait ne pas inclure certaines caractéristiques illustrées ci-dessous. Vérifiez que vous avez toutes les pièces pour ce modèle **AVANT** d'assembler ce produit. S'il vous manque des pièces, communiquez avec notre service à la clientèle.

Outil nécessaire:
Tournevis

Este modelo podría no incluir algunas de las características que se indican a continuación. Verifique que tiene todas las piezas de este modelo **ANTES** de armar su producto. Si falta alguna pieza, llame al Departamento de Servicio al Cliente.

Herramienta necesaria:
Destornillador

ALL MODELS • TOUS MODÈLES • TODOS MODELOS

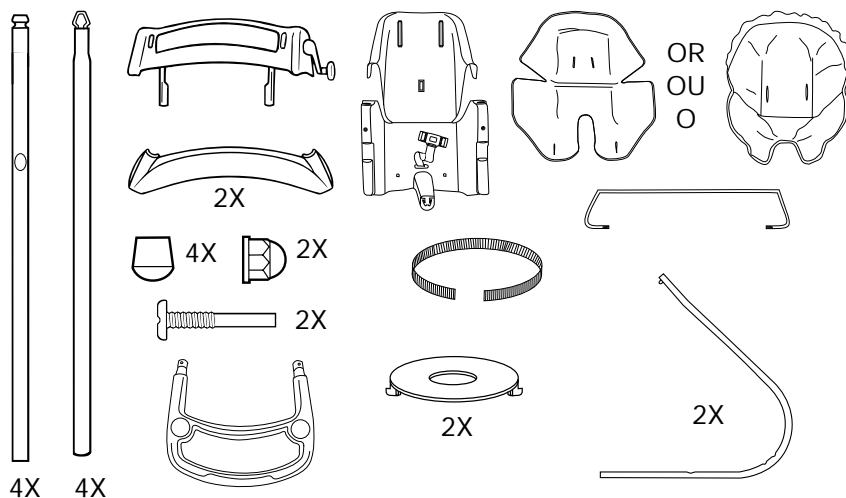

FEATURES ON CERTAIN MODELS • DISPOSITIFS SUR CERTAINS MODÈLES • CARACTERÍSTICAS EN CIERTOS MODELOS

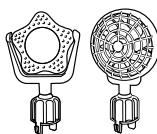
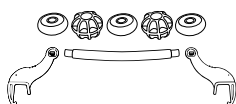

Styles may vary
Modèles peuvent varier
Los estilos pueden variar

Setup • Assembler • Installar

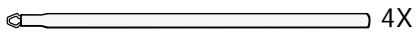
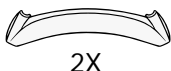
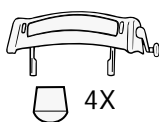

1

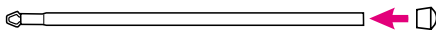

2



3

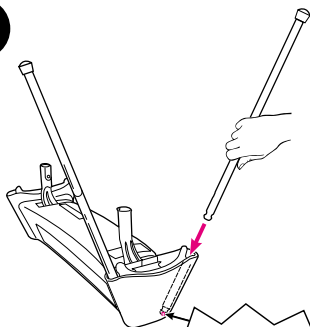

SNAP!
ENCLENCHEZ!
¡CHASQUIDO!

CHECK that all legs are securely attached to the motor housing by pulling firmly on them.

VÉRIFIEZ que tous les pieds de base sont fixés au boîtier du moteur en les tirant fermement.

VERIFIQUE que todas las patas están seguramente conectadas al armazón del motor tirándolas firmemente.

4

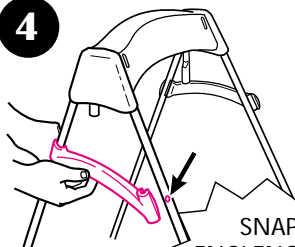

SNAP!
ENCLENCHEZ!
¡CHASQUIDO!

⚠️ **WARNING** Do not use the swing without the leg braces.

⚠️ **MISE EN GARDE** Ne pas utiliser la balançoire sans les bretelles de maintien.

⚠️ **ADVERTENCIA** No use el columpio sin los soportes de las patas.

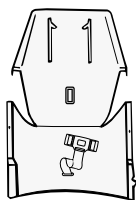

5

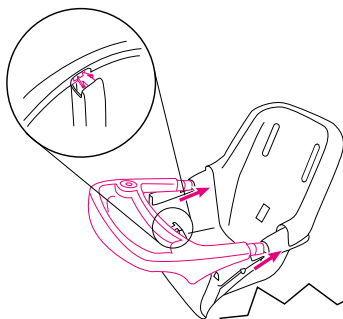

SNAP!
ENCLENCHEZ!
¡CHASQUIDO!

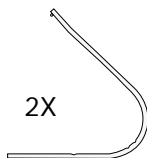

2X

2X

6

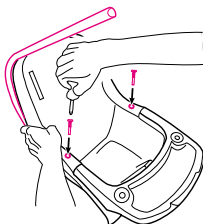
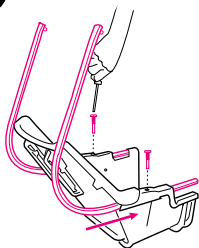

CHECK that all screws are tight.

VÉRIFIEZ que tous les vis sont serrées.

VERIFIQUE que todos los tornillos estén ajustados.

7

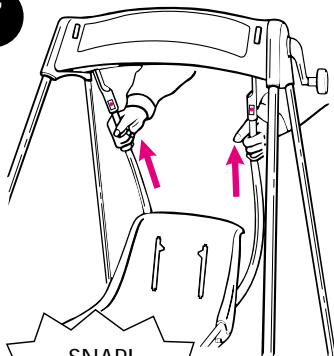

SNAP!
ENCLENCHEZ!
¡CHASQUIDO!

CHECK that the hanger tubes are secure in brackets by pulling firmly on them.

ASSUREZ-VOUS que les tubes de suspension sont bien enclenchés dans leurs supports en les tirant fermement.

VERIFIQUE que los tubos colgantes están asegurados en los soportes tirándolos firmemente.



8

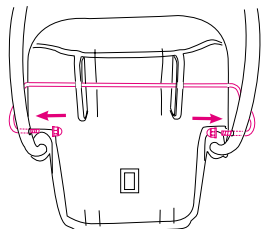

9

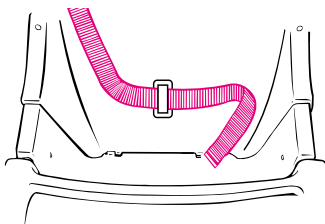

10

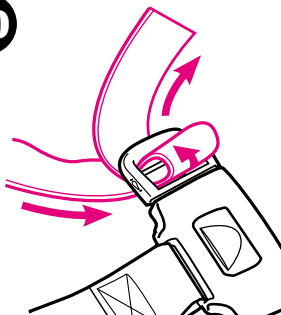

CHECK that the belt is threaded correctly by pulling on the seat belt. The belt should not slip through the buckle.

VÉRIFIEZ que la ceinture soit bien enfilée en tirant fermement sur la ceinture. La ceinture ne doit pas glisser hors de la boucle.

11

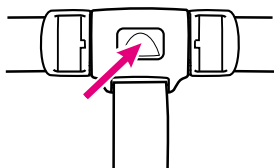

VERIFIQUE que el cinturón pasa correctamente tirando del cinturón de seguridad. El cinturón no deberá deslizarse por la hebilla.

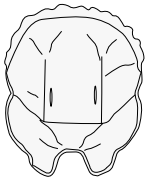

OR
OU
O

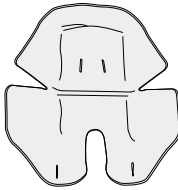

12

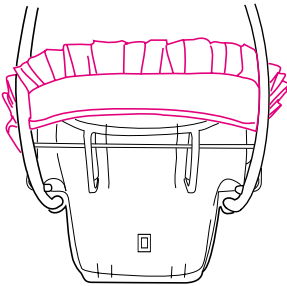

13

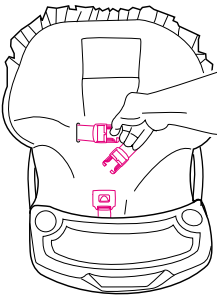

14

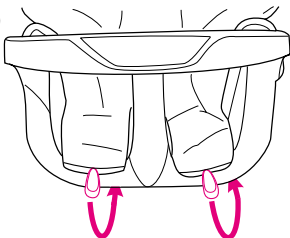

Attach loops to hooks on the bottom of the seat.

Attachez les boucles aux crochets sur le fond du siège.

Sujete los bucles a los ganchos en el fondo del asiento.

Assembling Toy Bar (certain models)

- Assemblage du barre de jouets (certains modèles)
- Armado de la barra de juegos (ciertos modelos)

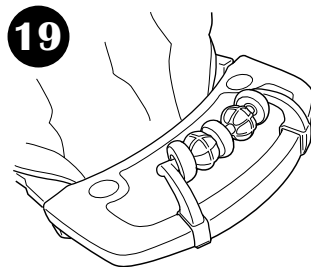
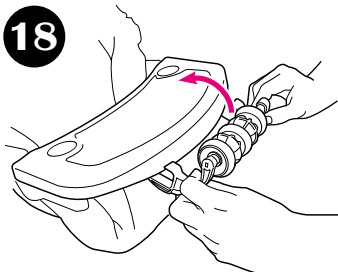
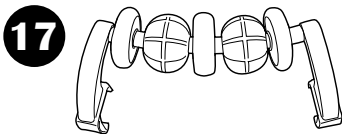
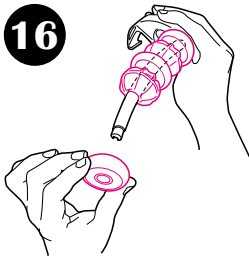

Mix 'N Move® Toys (certain models)
Des jouets Mix 'N Move® (certains modèles)
Juguetes Mix 'N Move® (ciertos modelos)

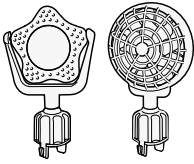

Styles may vary

Modèles peuvent varier

Los estilos pueden variar

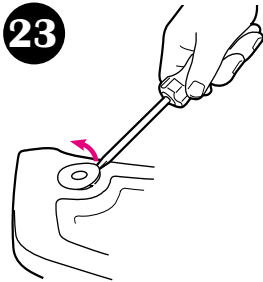
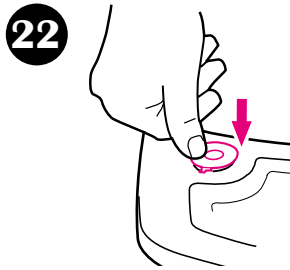
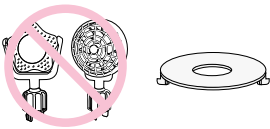
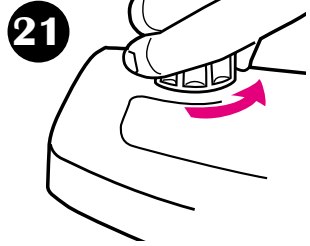
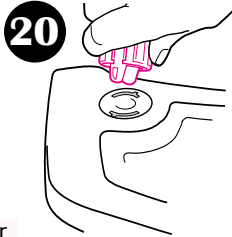

To remove plugs:

▲WARNING Remove child from product before removing plugs. Throw the plugs away immediately; they are not reusable.

Pour enlever les couvercles:

▲MISE EN GARDE Enlevez l'enfant du produit avant d'enlever les couvercles. Jetez les couvercles immédiatement, ils ne sont pas réutilisables.

Para sacar los tapones:

▲ADVERTENCIA Saque al niño del producto antes de sacar los tapones. Tire los tapones a la basura inmediatamente; no pueden volver a usarse.

To Use Swing • Utiliser la balançoire
• Usar el columpio

24

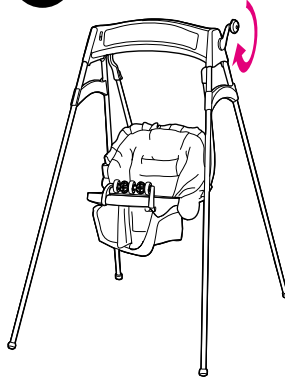

▲WARNING Do not depend on the tray or seat belt alone to hold your baby. Always secure your baby with both the seat belt and tray when your baby is in the swing.

Swing is fully wound when you hear a clicking sound while winding.

After you finish winding, the indicator on the right side of the swing top will show you the remaining swing time.

Push swing seat to start. Be sure you push it up high enough for the motor to get a good start.

The switch on the left side of the swing top adjusts the height of the swinging motion. Observe the motion for a minute before changing the setting. It takes time for your swing to adjust to a new setting.

- For a lower ride, push the switch toward "slow."
- For a higher ride, push the switch toward "normal."

▲MISE EN GARDE Ne pas compter sur le plateau seul ou sur la ceinture de sécurité seule pour maintenir le bébé. Lors de l'utilisation de la balançoire, toujours maintenir le bébé avec la ceinture de sécurité et le plateau à la fois.

La balançoire est complètement remontée lorsque vous entendez un son de cliquetis en la remontant.

Lorsque la balançoire est complètement remontée, l'indicateur sur le côté droit du haut de la balançoire signalera quand il sera nécessaire de remonter le moteur.

Poussez sur le siège de la balançoire pour la démarrer. Assurez-vous de pousser assez fort pour aider le moteur à se mettre en marche.

Le bouton sur le côté gauche du haut de la balançoire ajuste la hauteur du mouvement. Observez le mouvement pendant une minute avant de changer la vitesse. La balançoire doit s'ajuster à une nouvelle vitesse.

- Pour une vitesse lente, poussez le bouton vers "slow."
- Pour une vitesse rapide, poussez le bouton vers "normal."

▲ADVERTENCIA No depende de la bandeja o del cinturón de seguridad solamente para sostener a su bebé. Asegure siempre a su bebé con el cinturón de seguridad y la bandeja cuando el bebé esté sentado en el columpio.

El columpio tiene toda la cuerda cuando usted escucha un sonido de clic mientras le da cuerda.

Después de terminar de darle cuerda, el indicador en el costado derecho de la parte superior del columpio indicará el tiempo de movimiento restante.

Empuje el asiento del columpio para activarlo. Asegúrese de empujarlo lo suficientemente alto para que el motor arranque.

El interruptor en el costado izquierdo de la parte superior del columpio ajusta la altura del movimiento. Observe el movimiento durante un minuto antes de cambiar la valor. El columpio necesita tiempo para ajustarse a un nuevo valor.

- Para lograr un movimiento más bajo, empuje el interruptor hacia "slow."
- Para lograr un movimiento más alto, empuje el interruptor hacia "normal."

Adjust Recline • Pour régler l'inclinaison
• Ajustar la posición reclinable

25

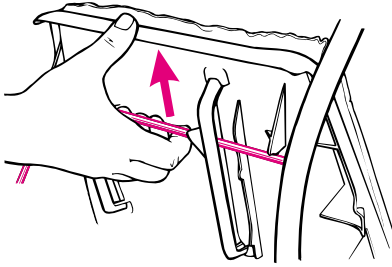

26

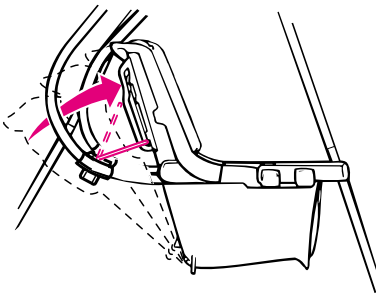

Use the most reclined position for newborn and young babies. Use the more upright position for older, more active infants.

Utilisez la position la plus inclinée pour un nouveau-né et un jeune bébé. Utilisez la position assise pour les bébés plus âgés ou plus actifs.

Use la posición más reclinada para los recién nacidos y bebés pequeños. Use la posición más vertical para niños más grandes y más activos.

For Storage • Pour l'entreposage
• Para el almacenamiento

27

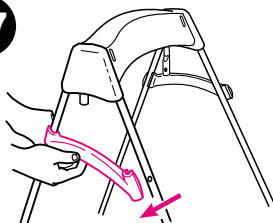

For storage:

- unsnap leg braces (figure 27)
- pull tab (figure 28)
- move leg in (figure 28)

To remove legs completely:

- move legs in
- twist and pull out.

Pour l'entreposage:

- enlevez les bretelles de maintien (illustration 27)
- tirer les rabats (illustration 28)
- pivotez les pieds vers l'intérieur (illustration 28)

28

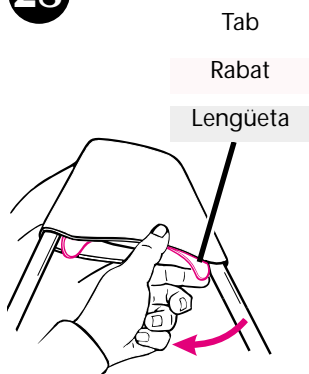

Pour enlever les pieds de base complètement:

- pivotez les pieds vers l'intérieur
- retirez avec un mouvement de rotation.

Para el almacenamiento:

- destrabe el soporte de las patas (figura 27)
- tire la lengüeta (figura 28)
- mueva la pata hacia dentro (figura 28)

Para sacar las patas completamente:

- mueva las patas hacia dentro
- gire y tire hacia fuera.

Care and Maintenance

- FROM TIME TO TIME CHECK YOUR SWING for loose screws, worn parts, torn material or stitching. Replace or repair the parts as needed. Use only Graco replacement parts.
- REMOVABLE CLOTH SEAT COVER may be machine washed in cold water on delicate cycle and drip-dried. NO BLEACH.
- TO CLEAN FRAME, use only household soap and warm water. NO BLEACH or detergent.
- EXCESSIVE EXPOSURE TO SUN OR HEAT could cause fading or warping of parts.

Soins et entretien

- DE TEMPS EN TEMPS, VÉRIFIEZ VOTRE BALANÇOIRE pour des vis desserrées, pièces usées, tissu déchiré ou décousu. Remplacez ou réparez au besoin. Utilisez seulement les pièces de remplacement Graco.
- HOUSSE DE SIÈGE AMOVIBLE est lavable à la machine à l'eau froide, cycle délicat et suspendre pour sécher. AUCUN AGENT DE BLANCHIMENT.
- POUR NETTOYER L'ARMATURE, utilisez seulement du savon de ménage avec de l'eau tiède. AUCUN AGENT DE BLANCHIMENT ou détergent.
- UNE EXPOSITION PROLONGÉE AU SOLEIL OU CHALEUR peut provoquer une décoloration prématurée des pièces.

Cuidado y mantenimiento

- DE VEZ EN CUANDO, INSPECCIONE EL COLUMPIO para determinar si hay tornillos flojos, piezas gastadas, material o costuras rotas. Cambie o repare las piezas según sea necesario. Use solamente repuestos marca Graco.
- EL ALMOHADÓN REMOVIBLE DEL ASIENTO puede lavarse a máquina en agua fría en el ciclo delicado y secarse al aire. NO USE CLORO.
- PARA LIMPIAR EL ARMAZÓN, usar solamente jabón de uso doméstico y agua tibia. NO USE CLORO O DETERGENTE.
- EL CONTACTO EXCESIVO CON EL SOL O EL CALOR podría causar que se destiña o se tuerzan algunas piezas.

Replacement Parts (USA) Piezas de repuesto (EE.UU)

Complete the following form. Your model number **MUST** be included on the form to ensure proper replacement parts. Your model number can be found on a sticker beneath the swing motor. Payment must accompany your order.

Return the form with payment to:
GRACO Children's Products Inc.
Customer Service Department
150 Oaklands Blvd.
Exton, PA 19341

Complete el formulario a continuación. El número de modelo **DEBE** incluirse en este formulario para asegurar las piezas de repuesto apropiadas. El número del modelo se encuentra en una etiqueta debajo del motor del columpio. El pago en dólares estadounidenses debe incluirse con el pedido.

Devuélvase con pago a:
GRACO Children's Products Inc.
Customer Service Department
150 Oaklands Blvd.
Exton, PA 19341

Questions? Telephone us at: • ¿Preguntas? Llámenos al:



1-800-345-4109

Replacement Parts (Canada) Des pièces de remplacement (au Canada)



To purchase parts in Canada,
contact Elfe at / Pour commander les pièces
au Canada, communiquez
avec Elfe au:

1-800-667-8184

(Montreal: 514-344-3533

Fax: 514-344-9296).

- Circle the part you need.
- Marque con un círculo el repuesto que necesita.

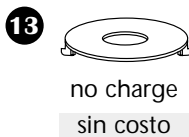
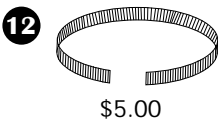
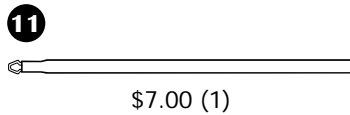
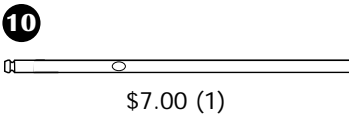
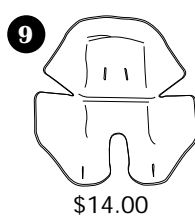
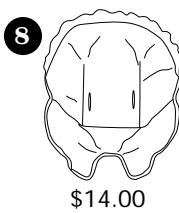
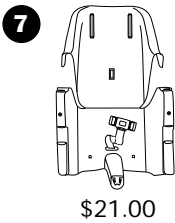
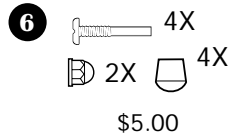
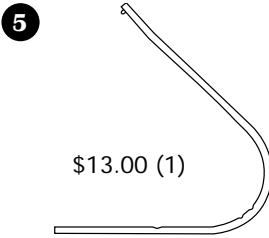
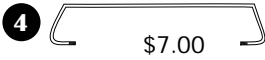
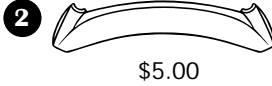
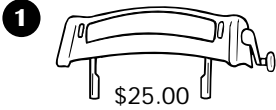

Features on certain models • Características en ciertos modelos



Styles may vary
Los estilos pueden variar



**Must be filled in:
Debe completarse:**

Model No.
N° de modelo

Serial No.
N° de serie

Total • Total:

Shipping & handling*:

Gastos de envío*: \$5.00

Sales tax**:

Impuestos**:

Total due:

Total a pagar:

*\$15.00 outside the continental U.S.

*US\$ 15,00 para fuera del continente de EE.UU

**CA 7.25%, IL 6.25%, IN 5%, NY 8.25%,

OH 5.75%, PA 6%, SC 5%

Check or money order enclosed (payable to Graco Children's Products Inc.)
Cheque o giro adjunto (a nombre de Graco Children's Products Inc.)

Charge to credit card • Cargar a la tarjeta de crédito

Account #: • Cuenta N°: _____

Visa Exp. date • Fecha de vencimiento: _____

Mastercard Signature • Firma: _____

Discover _____

Ship to • Enviar a:

Name • Nombre

Address • Dirección

City, State, Zip • Ciudad, Estado, Código postal

()
Telephone • Teléfono

E-mail Address • Dirección E-mail