



**OWNER'S MANUAL  
MANUEL D'UTILISATEUR  
MANUAL DEL PROPIETARIO  
[www.gracobaby.com](http://www.gracobaby.com)**

## **WARNING**

**Failure to follow these warnings and the assembly instructions could result in serious injury or death.**

- **PLEASE SAVE OWNER'S MANUAL FOR FUTURE USE.**
- **ADULT ASSEMBLY REQUIRED.**
- **NEVER LEAVE CHILD** unattended. Always keep child in view while in stroller.
- **AVOID SERIOUS INJURY** from falling or sliding out. Always use seat belt. After fastening buckles, adjust belts to get a snug fit around your child.
- **AVOID FINGER ENTRAPMENT:** Use care when folding and unfolding the stroller. Be certain the stroller is fully erected and latched before allowing your child near the stroller.
- **NEVER USE STROLLER ON STAIRS** or escalators. You may suddenly lose control of the stroller or your child may fall out. Also, use extra care when going up or down a step or curb.
- **AVOID STRANGULATION.** DO NOT place items with a string around your child's neck, suspend strings from this product, or attach strings to toys.
- **USE OF THE STROLLER** with two children weighing a total of more than 80 lbs. (36.2 kg) will cause excessive wear and stress on the stroller. The weight or height in either seat should not exceed 40 lbs. (18.1 kg) or 43 in. (109 cm).
- **NEVER ALLOW YOUR STROLLER** to be used as a toy.
- **STROLLER TO BE USED** only at walking speed. Product not intended for use while jogging, skating, etc.
- **DISCONTINUE USING YOUR STROLLER** should it become damaged or broken.
- **CHILD MAY SLIP INTO LEG OPENINGS AND STRANGLE.** Never use rear seat in a reclined carriage position unless closure flap is properly secured.
- **TO PREVENT TIPPING,** do not place more than 2 lbs (0.9 kg) on the parent's tray.
- **TO AVOID BURNS,** never put hot liquids in the parent's tray.
- **TO PREVENT A HAZARDOUS, UNSTABLE CONDITION,** never place purses, shopping bags, parcels or accessory items on the handle or canopy.
- **TO PREVENT A HAZARDOUS, UNSTABLE CONDITION,** do not place more than 10 lbs (4.5 kg) in the storage basket.
- **DO NOT** use storage basket as a child carrier.

## **WARNING**

### **USING GRACO® INFANT CAR SEATS(S) WITH STROLLER:**

- **USE ONLY A GRACO® SNUGRIDE™ OR INFANT SAFESEAT™ CAR SEAT** with this travel system. (Not intended for use with AUTOBABY (Europe only) and ASSURA infant car seats.) Improper use of this stroller with other manufacturers' car seats may result in serious injury or death.
- **READ THE MANUAL** provided with your Graco car seat before using it with your stroller.
- Front tray/arm bar or rear arm bar **MUST** be installed in the seat location to be used for the car seat.
- **ALWAYS SECURE** your child with the car seat harness when using the car seat in the stroller. If your child is already in the car seat, check that the child is secured with the harness.

### **TO PUT CHILDREN IN THE STROLLER:**

#### **TIPPING HAZARD! PLACING WEIGHT ONLY IN THE REAR SEAT OF THIS STROLLER COULD CAUSE THE STROLLER TO TIP BACKWARDS.**

- You may use this stroller with two infant car seats if your model includes a front tray/arm bar **and** a rear arm bar. **Use a Graco® SNUGRIDE™ OR INFANT SAFESEAT™ car seat only.**
- Always place the heaviest child or the heaviest child/car seat combination in the front seat.
- Always place child or child/car seat in the front seat first. Always remove child or child/car seat from the rear seat first.

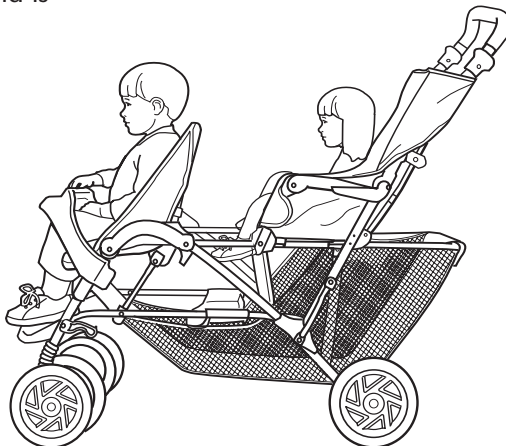

## **MISE EN GARDE**

**Manquer de suivre ces avertissements et les instructions d'assemblage peut entraîner de sérieuses blessures ou un décès.**

- **VEILLER GARDER LE MANUEL D'UTILISATEUR POUR USAGE ULTÉRIEUR.**
- **ASSEMBLAGE PAR UN ADULTE REQUIS.**
- **NE LAISSEZ JAMAIS** votre enfant sans surveillance. Ayez toujours l'enfant en vue.
- **ÉVITER DE COINÇER LES DOIGTS:** Plier ou déplier la poussette avec soin. Soyez assuré(e) que la poussette est bien droite et que les loquets sont bien enclenchés avant de laisser votre enfant près de la poussette.
- **NE JAMAIS UTILISER LA POUSSETTE SUR LES ESCALIERS** ou les escaliers roulants. L'enfant pourrait tomber ou vous pourriez perdre le contrôle de la poussette. Aussi, soyez très prudent lorsque vous montez et descendez une marche ou le bord du trottoir.
- **ÉVITEZ D'ÉTRANGLEMENT.** NE JAMAIS accrocher des objets avec ficelles autour du cou de votre enfant, suspendre des ficelles au-dessus de ce produit, ou attacher des jouets à des ficelles.
- **L'UTILISATION DE LA POUSSETTE** avec deux enfants pesant un total de plus de 80 livres (36,2 kg) causera une usure excessive à la poussette. Le poids ou la mesure maximum dans l'un ou l'autre des sièges ne devrait pas dépasser 40 livres (18,1 kg) ou 43 po (109 cm).
- **POUR NE PAS DÉSEQUILIBRER LA POUSSETTE,** ne pas charger le plateau pour adulte à plus de 2 livres (0,9 kg).
- **POUR ÉVITER LES BRÛLURES,** ne jamais mettre de liquides brûlants dans ce plateau.
- **POUR ÉVITER DES CONDITIONS HASARDEUSES ET INSTABLE,** ne jamais placer de sacs à main, sacs à provisions ou accessoires sur le guidon ou le baldaquin.
- **POUR ÉVITER DES CONDITIONS HASARDEUSES,** ne placez jamais plus de 10 livres (4,5 kg) dans le panier.
- **NE PAS** utiliser le panier comme porte-bébé.
- **NE JAMAIS UTILISER LA POUSSETTE** comme un jouet.
- **LA POUSSETTE DOIT ÊTRE UTILISÉE** pour la marche seulement. Ce produit n'est pas conçu pour usage pendant la course à pied, pour patiner, etc.
- **CESSEZ L'USAGE DE VOTRE POUSSETTE** si elle devient endommagée ou brisée.
- **ÉVITEZ DE SÉRIEUSES** blessures. Utilisez toujours la ceinture de sécurité. Après avoir attaché les boucles, ajustez les ceintures pour obtenir un ajustement confortable autour de votre enfant.

## **⚠ MISE EN GARDE**

- **L'ENFANT PEUT GLISSER DANS LES OUVERTURES DES JAMBES ET S'ÉTRANGLER.** Ne jamais utiliser le siège arrière en position inclinée à moins que le rabat de fermeture soit fixé correctement.

### **UTILISER LE(S) PORTE-BÉBÉ(S) GRACO® AVEC POUSSETTE:**

- **UTILISER UNIQUEMENT UN PORTE-BÉBÉ SNUGRIDE™ OU SAFESEAT™ DE GRACO®** avec ce système de voyage. (Non conçu pour utiliser avec les dispositifs de retenue pour nourrisson AUTOBABY (Europe seulement) et ASSURA.) Ne pas se conformer à toutes les mises en garde et instructions de montage peut causer des blessures corporelles sérieuses ou même la mort.
- **LIRE LE MANUEL** d'utilisateur fourni avec votre porte-bébé Graco avant de l'utiliser avec cette poussette
- Le plateau/barre de retenue avant ou la barre de retenue arrière **DOIT ÊTRE** installé dans l'emplacement du siège à être utilisé pour le porte-bébé.
- **TOUJOURS ATTACHER** votre enfant avec le harnais du porte-bébé lorsqu'il est utilisé avec la poussette. Si votre enfant est déjà dans le porte-bébé, s'assurer qu'il est attaché avec le harnais.

### **METTRE LES ENFANTS DANS LA POUSSETTE:**

**DANGER - PEUT BASCULER! SI VOUS PLACEZ DU POIDS SEULEMENT VERS L'ARRIÈRE DE CETTE POUSSETTE, ELLE POURRAIT BASCULER VERS L'ARRIÈRE.**

- Vous pouvez utiliser cette poussette avec deux porte-bébés si votre modèle comprend un plateau/barre de retenue avant **et** une barre de retenue arrière. **Utilisez un porte-bébé SNUGRIDE™ OU SAFESEAT™ de Graco® seulement.**
- Toujours placer l'enfant le plus lourd ou la combinaison porte-bébé/enfant le plus lourd dans le siège avant.
- Toujours placer l'enfant ou le porte-bébé/enfant dans le siège avant en premier lieu. Toujours enlever l'enfant ou le porte-bébé/enfant du siège arrière en premier lieu.

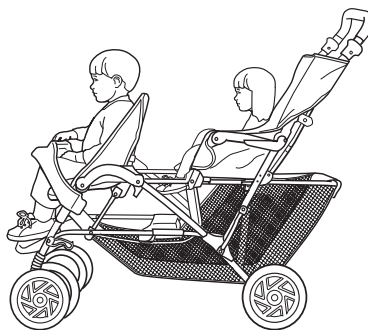

## **ADVERTENCIA**

**Si no se obedecen estas advertencias y se siguen las instrucciones de montaje, podría resultar en lesiones graves o la muerte.**

- **POR FAVOR, CONSERVELO EL MANUAL DEL PROPIETARIO PARA UTILIZARLO EN EL FUTURO.**
- **SE REQUIERE MONTAJE POR UN ADULTO.**
- **NUNCA DEJE A SU NIÑO** desatendido. Siempre tenga su niño a la vista.
- **EVITE APRETARSE LOS DEDOS:** Use cuidado cuando abre y cierra el cochecito. Asegúrese de que el cochecito esté totalmente montado y estable antes de que su niño esté se acerque al cochecito.
- **NUNCA USE EL COCHECITO EN LAS ESCALINATAS** o las escaleras mecánicas. Usted puede perder súbitamente el control del cochecito, o su niño podrá caerse. Asimismo, tenga cuidado especial cuando suba o baje un escalón o la calzada.
- **EVITE LA ESTRANGULACIÓN.** NO coloque artículos con cuerdas alrededor del cuello del niño, o suspenda cuerdas del cochecito, o coloque cordones en los juguetes.
- **USO DEL COCHECITO** con dos niño con un peso total mayor de 80 libras (36,2 kg.) causará un desgaste excesivo y pondrá tensión excesiva en el cochecito. El peso o el altura en cada asiento no debe exceder las 40 libras (18,1 kg) o 43 pulgadas (109 cm).
- **NUNCA DEJE QUE EL COCHECITO** sea usado como juguete.
- **PARA EVITAR VOLCAMIENTOS,** no ponga mas de 2 libras (0,9 kg) sobre la bandeja para padres.
- **PARA EVITAR QUEMADURAS** nunca ponga líquidos calientes sobre la bandeja para padres.
- **PARA PREVENIR UNA SITUACIÓN PELIGROSA Y INESTABLE,** nunca ponga carteras, bolsas de compras o accesorios en la manija o capota.
- **PARA PREVENIR UNA SITUACIÓN PELIGROSA,** no coloque más de 10 libras (4,5 kg) en la canasta.
- **NO** use dicha canasta para transportar el niño.
- **EL COCHECITO DEBE SER USADO** solamente a velocidad de caminar. El producto no está destinado para usarlo mientras está corriendo, patinando, etc.
- **PARE DE USAR EL COCHECITO** si éste se daña o se quiebra.
- **EVITE UNA LESIÓN** sería debido a una calda o resbalamiento del asiento. Use siempre el cinturón de seguridad. Luego de ajustar las hebillas, ajuste las correas para que queden ajustadas alrededor de su niño.

## **⚠ ADVERTENCIA**

- **EL NIÑO PODRÍA DESLIZARSE POR LAS ABERTURAS PARA LAS PIERNAS Y ESTRANGULARSE.** Nunca use el asiento trasero en la posición reclinado a menos que la tapa de cierre esté debidamente asegurada.

### **USAR EL/LOS TRANSPORTADOR(S) GRACO® CON EL COCHECITO:**

- **USE SOLAMENTE UN TRANSPORTADOR SNUGRIDE™ O SAFESEAT™ DE GRACO®** en este sistema de viaje. (No debe usarse con AUTOBABY (Europa solamente) y asientos de automóvil para bebé ASSURA.) El uso inadecuado de este cochecito con asientos para automóvil de otros fabricantes podría resultar en lesiones serias o la muerte.
- **LEA EL MANUAL** incluido con su transportador Graco antes de usarlo con su cochecito.
- La bandeja delantera/barra para los brazos o barra trasera para los brazos **DEBE** estar instalada en el lugar del asiento para que el transportador pueda usarla.
- **ASEGURE SIEMPRE** a su niño con el arnés del transportador cuando usa el transportador en el cochecito. Si su niño ya está en el transportador, verifique que esté asegurado con el arnés.

### **PARA PONER LOS NIÑOS EN EL COCHECITO: ¡PELIGRO, SE PUEDE TUMBAR! COLOCAR PESO SOLAMENTE EN EL ASIENTO TRASERO DE ESTE COCHECITO PODRÍA OCASIONAR QUE EL COCHECITO SE TUMBE PARA ATRÁS.**

- Puede usar este cochecito con dos transportadores para niños si su modelo incluye una bandeja delantera o barra para los brazos **y** una barra trasera para los brazos. **Use solamente un transportador para niños SNUGRIDE™ O SAFESEAT™ de Graco®.**
- Coloque siempre el niño más pesado o la combinación transportador y niño más pesada en el asiento delantero.
- Coloque siempre el niño o el transportador y el niño primero en el asiento delantero. Saque siempre al niño o al transportador y al niño primero del asiento trasero.

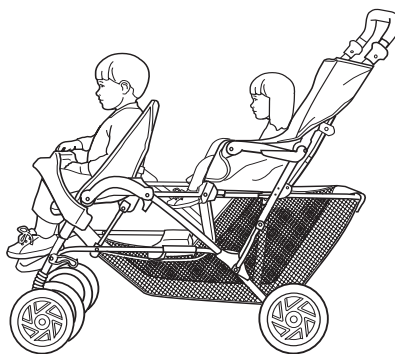

## Parts list • Liste des pièces • Lista de las piezas

This model may not include some features shown below. **Check** that you have all the parts for this model

### **BEFORE**

assembling your product. If any parts are missing, call Customer Service.

### **Tools required.**

Hammer

Ce modèle pourrait ne pas inclure certaines caractéristiques illustrées ci-dessous. **Vérifiez** que vous avez toutes les pièces pour ce modèle

### **AVANT**

d'assembler votre produit. S'il vous manque des pièces, communiquez avec notre service à la clientèle.

### **Outils nécessaires:**

Marteau

Este modelo podría no incluir algunas de las características que se indican a continuación.

**Verifique** que tiene todas las piezas de este modelo **ANTES** de armar su producto. Si falta alguna pieza, llame al Departamento de Servicio al Cliente.

### **Herramienta necesaria:**

Martillo

### **ALL MODELS • TOUS MODÈLES • TODOS MODELOS**

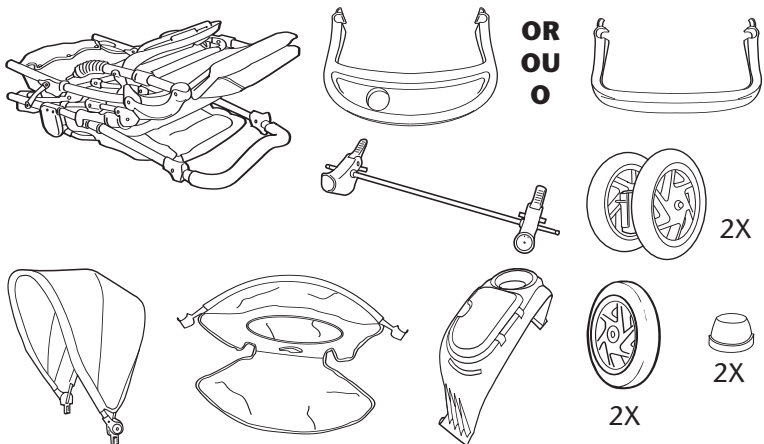

### **FEATURES ON CERTAIN MODELS • DISPOSITIFS SUR CERTAINS MODÈLES • CARACTERÍSTICAS EN CIERTOS MODELOS**

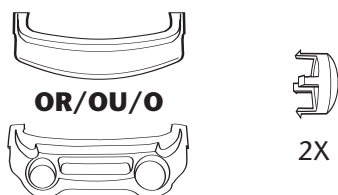



# To Open Stroller • Ouvrir la poussette • Abrir el cochecito

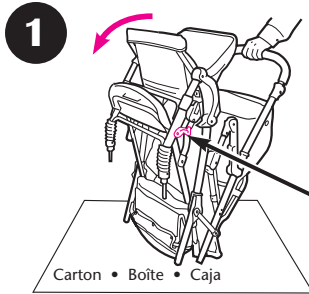
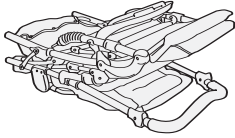

Storage latch

Loquet de rangement

Traba de almacenamiento

Carton • Boîte • Caja

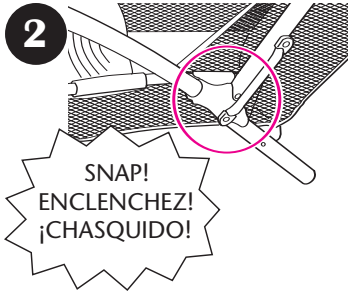

**Check** that stroller is completely open (by trying to fold it) before continuing.

**Vérifiez** que la poussette est complètement dépliée (en essayant de la plier) avant de continuer.

**Verifique** que el cochecito esté completamente abierto (intente doblarlo) antes de continuar.

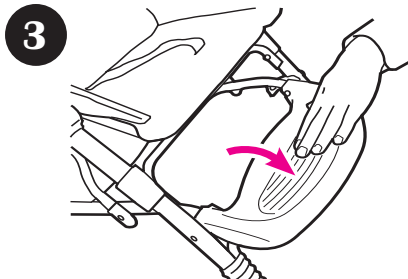

## Basket • Le panier • La canasta

4

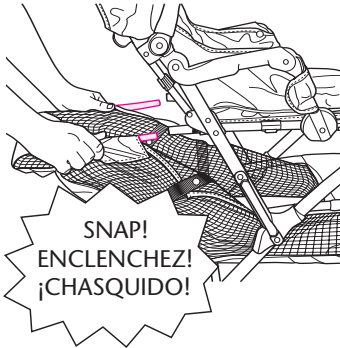

5

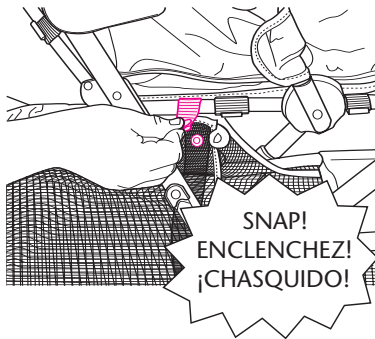

Snap straps on both sides of basket.

Enclenchez les courroies des deux côtés de panier.

Trabe las correas en ambos costados de la canasta.

6

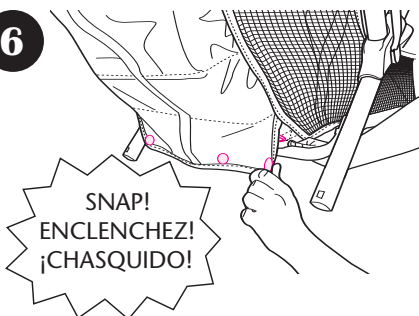

Secure 3 snaps around tube on base of basket.

Attachez les 3 boutons-pression autour du tube sur la base du panier.

Asegure las 3 trabas alrededor del tubo de la base de la bandeja.

## Front Wheels • Les roues avant • Las ruedas delanteras

### ⚠️ **WARNING**

Choking Hazard:  
Remove and  
immediately  
discard plastic  
end caps on the  
leg pins.

### ⚠️ **MISE EN GARDE**

Danger d'étranglement:  
Enlevez et jetez  
immédiatement les  
embouts de plastique  
sur les tiges des pieds  
de base.

### ⚠️ **ADVERTENCIA**

de peligro de  
estrangulación:  
Saque y deseche  
inmediatamente las  
tapas de plástico de  
los extremos de las  
clavijas de las patas.

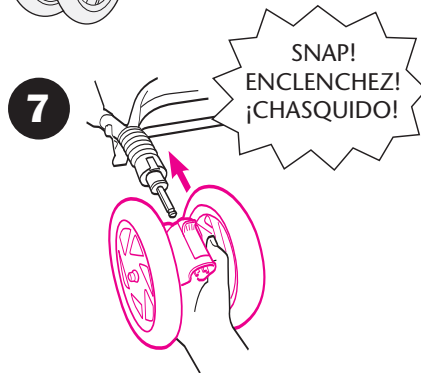
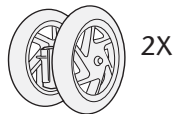

**Check** that wheels are  
securely attached by pulling  
on wheel assemblies.

**Assurez-vous** que les roues  
sont attachées solidement en  
tirant sur les assemblages  
de roue.

**Verifique** que las ruedas  
estén bien contactadas,  
tirando de los montajes de  
las ruedas.

## Rear Axle • L'essieu arrière

### • El eje trasero

**⚠WARNING** Choking Hazard: remove and immediately discard plastic end caps on the rear axle.

**⚠MISE EN GARDE** Danger d'étranglement: enlevez et jetez immédiatement les embouts de plastique sur l'essieu arrière.

**⚠ADVERTENCIA** de peligro de estrangulación: Saque y deseche inmediatamente las tapas de plástico de los extremos de las clavijas del eje trasero.

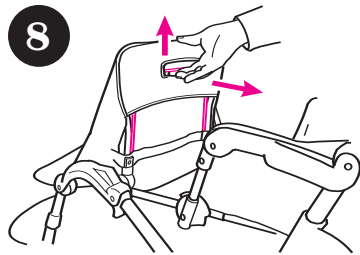
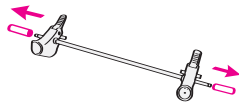

Recline front seat before turning stroller over.

Inclinez le siège avant, avant de retourner la poussette.

Recline el asiento delantero antes de dar vuelta el cochecito.

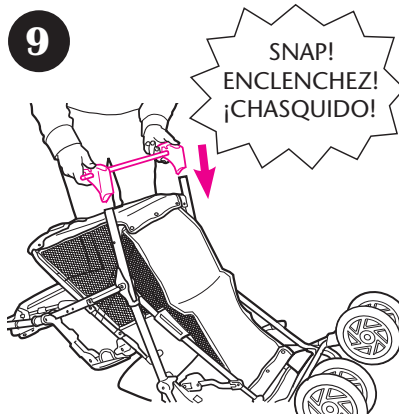

Brake levers point toward rear of stroller. **CHECK** that rear axle is securely attached by pulling on brake assembly.

Leviers des freins vers l'arrière de la poussette. **ASSUREZ-VOUS** que l'essieu arrière est attaché solidement en tirant sur l'assemblage du frein.

Las palancas del freno deben apuntar hacia la parte trasera del cochecito. **VERIFIQUE** que el eje trasero esté bien conectado tirando del equipo de frenos.

## Rear Wheels • Les roues arrière • Las ruedas traseras



2X



2X

**BEFORE** attaching wheel: Be sure to place stroller on top of a piece of card board or some other protective cover to prevent any damage to floor.

Place wheel on rear axle, and set the cap in place. Tap cap onto axle with hammer. **CHECK** that wheel is secure by pulling on it.

**AVANT** de fixer la roue: Assurez-vous de placer la poussette sur un morceau de carton ou un autre revêtement de protection pour prévenir tout dégât au plancher.

Remplacez la roue sur l'essieu arrière, et fixez le capuchon en place. Abaissez le capuchon sur l'essieu avec un marteau. **VÉRIFIEZ** que cette roue est solide en la tirant.

**ANTES** de instalar la rueda: Asegúrese de poner el cochecito sobre un pedazo de cartón o algún otro material de protección para prevenir dañar el piso.

Coloque la rueda en el eje trasero y fije el tapacubos en su lugar. Coloque el tapacubos en el eje golpeando suavemente con un martillo. **ASEGÚRESE** que la rueda esté segura tirando de ella.

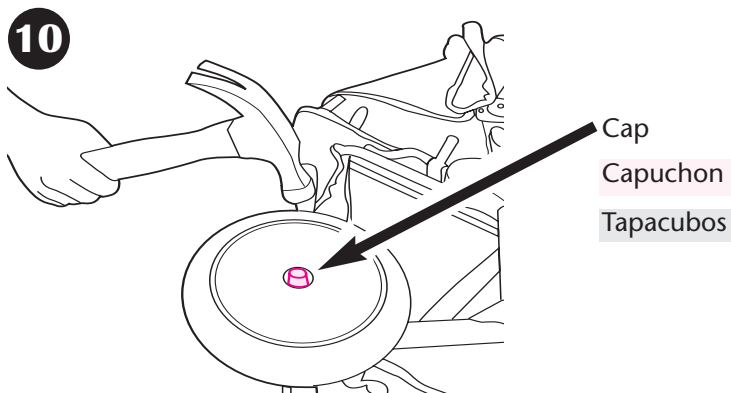



2X

On certain models

Sur certains modèles

En ciertos modelos

11

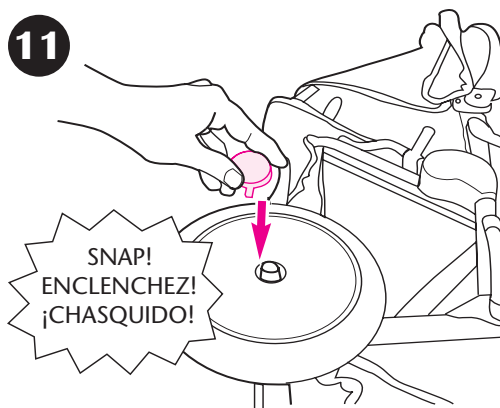

## Child's Tray or Arm Bar • Plateau pour enfant ou barre de retenue • Bandeja del niño o barra para los brazos

**⚠WARNING:** Always secure your child with the seat belt. The arm bar or tray is not a restraint device. Do not lift the stroller by the child's tray or arm bar. Use care when snapping the arm bar or tray on the stroller with a child in the stroller.

**⚠MISE EN GARDE:** Toujours attaché votre enfant avec la ceinture de retenue. La barre de retenue ou le plateau pour enfant n'est pas un dispositif de retenue. Ne pas soulever la poussette par le plateau pour enfant ou la barre de retenue. Faites bien attention lorsque vous enclencher la barre de retenue ou le plateau à la poussette quand l'enfant est dans la poussette.

**⚠ADVERTENCIA:** Asegure siempre el niño con el cinturón de seguridad. La barra para los brazos o bandeja no es un dispositivo de seguridad. No levante el cochecito agarrándolo de la bandeja para el niño o la barra para los brazos. Preste atención cuando traba la barra para los brazos o la bandeja en el cochecito con el niño en el cochecito.

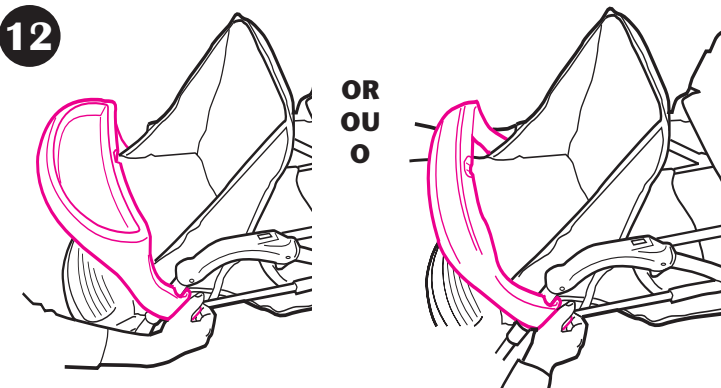

**Rear Arm Bar (on certain models)**  
• Barre de retenue arrière (sur certains modèles) • Barra trasera para los brazos (en ciertos modelos)

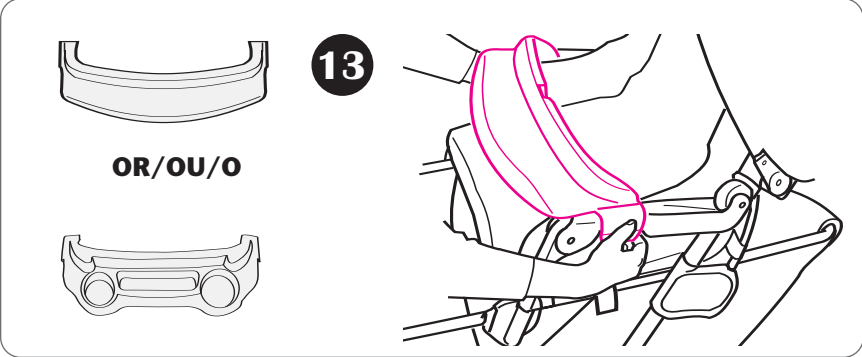

**Front Canopy • Baldaquin avant**  
• Capota delantera

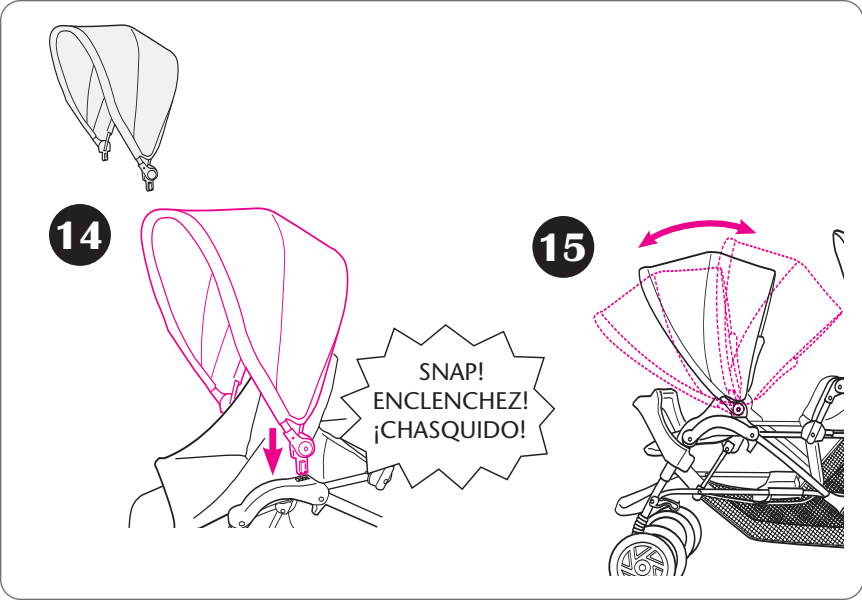



**Rear Canopy and Parent Tray • Baldaquin  
arrière et le plateau pour adulte • Capota  
trasera y la bandeja para padres**

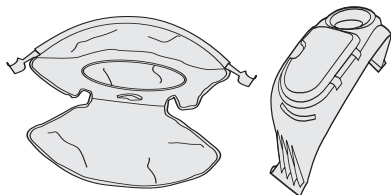

**16**

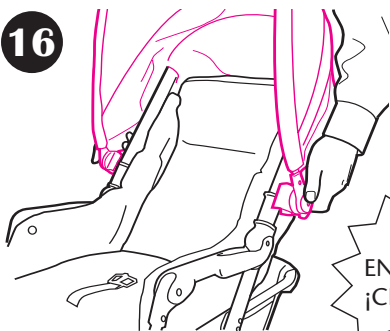

SNAP!  
ENCLENCHEZ!  
¡CHASQUIDO!

**17**

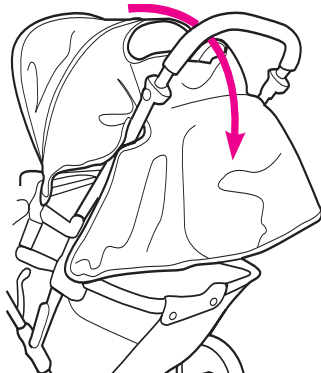

Tuck the canopy under  
handlebar as shown.

Faites passer le baldaquin sous la  
poignée tel qu'illustré.

Meta la capota debajo de la  
manija como se indica.

18



Insert parent tray into opening on top of canopy as shown.

Insérez le plateau pour adultes sur le dessus du baldaquin, tel qu'illustré.

Inserte la bandeja para padres en la abertura de arriba de la capota como se indica.

19

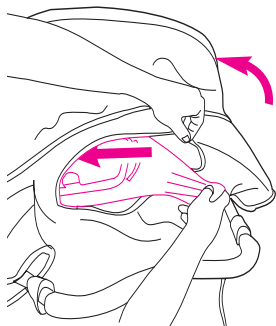

Bend the other side of the tray in order to fully insert it into the canopy opening.

Pliez l'autre côté du plateau afin de pouvoir l'insérer entièrement dans l'ouverture du baldaquin.

Doble el otro lado de la bandeja para poder insertarla completamente en la abertura de la capota.

20

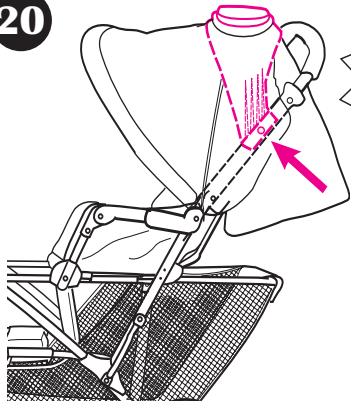

SNAP!  
ENCLENCHEZ!  
¡CHASQUIDO!

Snap both sides of tray onto frame underneath canopy as shown.

Fixez le plateau au cadre situé sous le baldaquin en appuyant pour enclencher sur les deux côtés du plateau, tel qu'illustré.

Trabe ambos costados de la bandeja al armazón que está debajo de la capota como se indica.

21



Tuck fabric into slots on each side of tray.

Insérez le tissu dans les fentes de chaque côté du plateau.

Ponga la tela en las ranuras en cada costado de la bandeja.

22

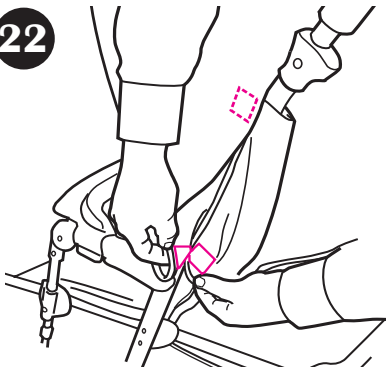

Fasten VELCRO®.  
(certain models only)

VELCRO® ensemble.  
(certains modèles seulement)

Abroche la VELCRO®.  
(ciertos modelos solamente)

OR • OU • O

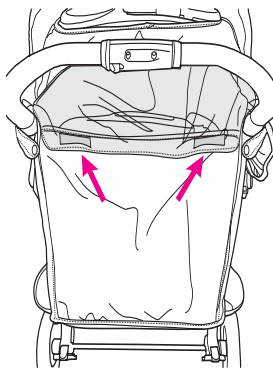

Fasten VELCRO®.  
(certain models only)

VELCRO® ensemble.  
(certains modèles seulement)

Abroche la VELCRO®.  
(ciertos modelos solamente)

# To Secure Child • Attacher l'enfant

## • Para asegurar al niño

Your stroller will have one of the following seat belts:

Votre poussette aura une des ceintures de retenue suivantes:

Su cochecito incluirá uno de los siguientes cinturones de seguridad:

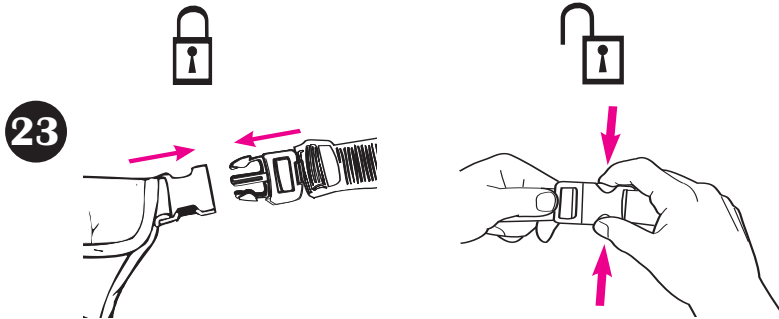

OR/OU/O

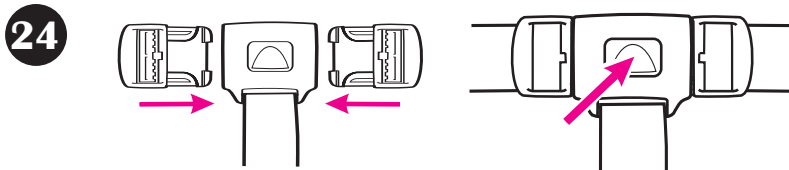

OR/OU/O

## 5 Point Harness • Harnais à 5 point • Arnés de 5 puntos

25

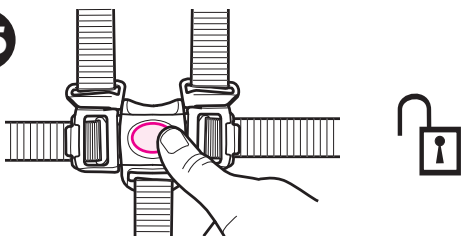

26

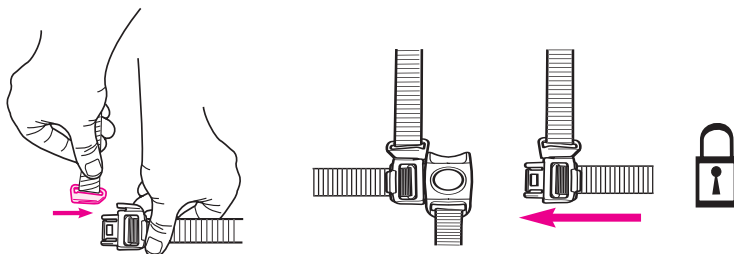
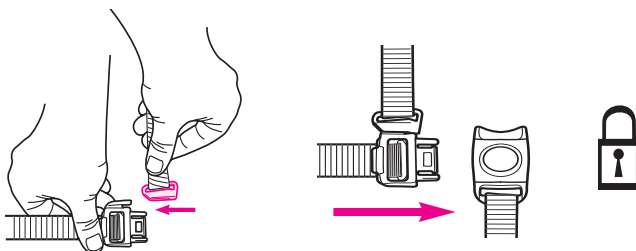

27

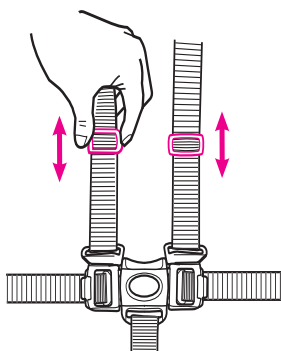

To adjust harness.  
To change shoulder harness  
slots see page 23.

Pour ajuster le harnais.  
Pour changer des fentes de  
harnais d'épaule voir la page 23.

Para ajustar el arnés.  
Para cambiar ranuras del arnés  
del hombro vea la página 23.

## 3 Point Buckle • Boucle à 3 point • Hebilla de 3 puntos

28

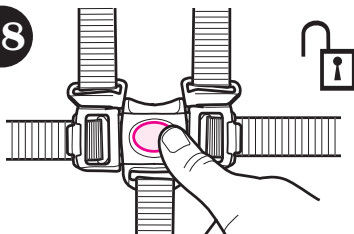

To convert to 3-pt buckle,  
unlock buckle.

Pour convertir en boucle à  
3-points, déverrouillez la  
boucle.

Para convertirlo en un hebilla  
de 3 puntos, destrabe la  
hebilla.

29

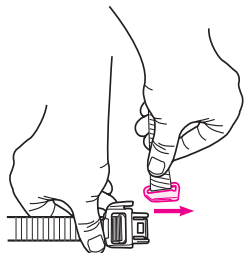

30

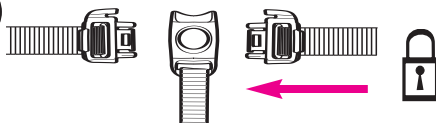

31



## To Change Shoulder Harness Slots

- Pour changer des dents de harnais d'épaule
- Para cambiar ranuras del arnés del hombro

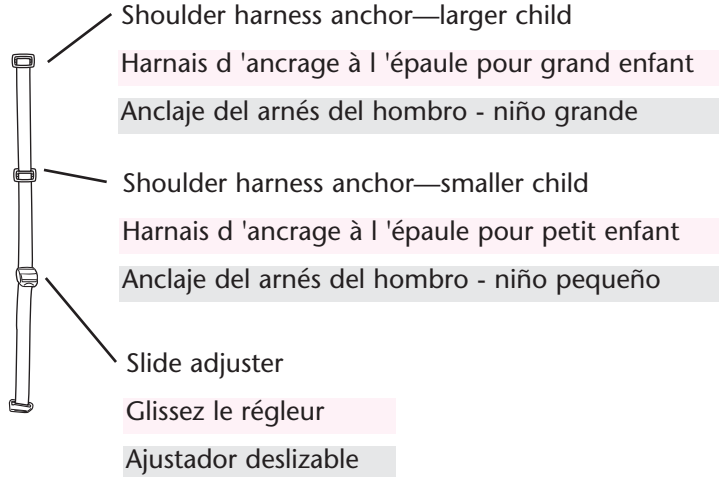

32

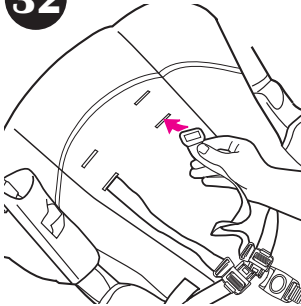

Use either shoulder harness anchor in the slots that are closest to child's shoulder height.

Use slide adjuster for further adjustment.

Utilisez l'un ou l'autre des harnais d'ancrage à l'épaule dans les fentes qui sont les plus proches de la hauteur de l'épaule de l'enfant.

Utilisez le régleur pour plus d'ajustement.

Use uno de los anclajes del arnés del hombro en las ranuras que estén más cerca a la altura del hombro del niño.

Use el ajustador deslizable para lograr ajustes adicionales.

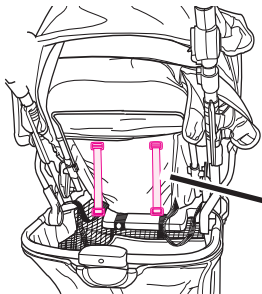

Excess strap—smaller child

Excédent de courroie pour petit enfant

Correa adicional - niño pequeño

## Swivel Wheels • Les roues pivotantes • Las ruedas giratorias

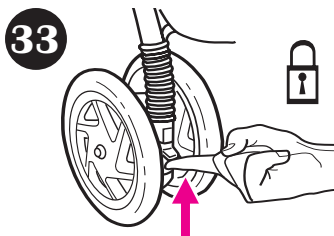

Front swivel wheels lock for use on uneven surfaces such as grass, stones or gravel.

Les roues pivotantes avant se barrent pour un usage sur les surfaces irrégulières tel que le gazon, les cailloux ou le gravier.

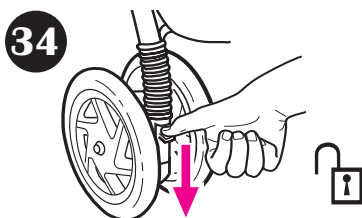

Las ruedas giratorias delanteras se traban para el uso en superficies desparejas tales como césped, piedras o grava.



## Brakes • Les freins • Los frenos

### ⚠ **WARNING**

Always apply both brakes. **CHECK** that brakes are on by trying to push stroller.

### ⚠ **MISE EN GARDE**

Toujours utiliser les deux freins. **VÉRIFIEZ** que les freins fonctionnent en essayant de pousser la poussette.

### ⚠ **ADVERTENCIA**

Siempre use ambos frenos. **INSPECCIONE** los frenos tratando de empujar el cochecito.

**35**

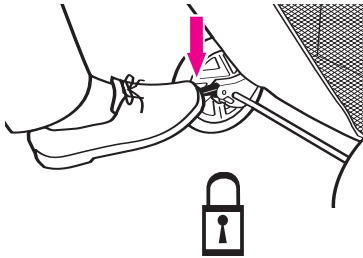

**36**

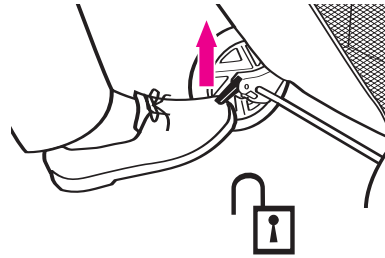

## To Recline Seats • Pour incliner les sièges • Para reclinar los asientos

### ⚠️ **WARNING**

Fabric caught in the latches may prevent them from locking. When returning seat to upright position, do not allow fabric to be pinched in the latch.

### ⚠️ **MISE EN GARDE**

Du tissu coincé dans les loquets peut empêcher ceux-ci de barrer. Lorsque vous remettez le siège en position verticale, évitez de coincer le tissu dans les loquets.

### ⚠️ **ADVERTENCIA**

La tela que se agarre a las trabas podría prevenir que las mismas funcionen. Cuando vuelve a poner el asiento en la posición vertical, no deje que la tela se agarre en la traba.

### ⚠️ **CAUTION**

When making adjustments to the stroller seat, make sure child's head, arms, and legs are clear of moving seat parts and stroller frame.

### ⚠️ **AVERTISSEMENT:**

Lorsque vous faites des ajustements au siège de la poussette, s'assurer que la tête de l'enfant, les bras, et les jambes soient dégagés des pièces du siège en mouvement et de l'armature de la poussette.

### ⚠️ **PRECAUCIÓN:**

Cuando realiza ajustes al asiento del cochecito, asegúrese que la cabeza, brazos y piernas del niño están lejos de las piezas del asiento que se mueven y del armazón del cochecito.

## Front Seat • Siège avant • Asiento delantero

**37**

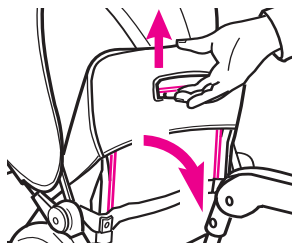

**To recline:** Lift wire and pull back.

**To raise:** Lift wire and push seat up.

**Pour incliner:** Soulevez la tige et ramenez vers l'arrière.

**Pour remonter:** Soulever la tige et poussez le siège vers le haut.

**Para reclinarlo:** Levante el alambre y tire hacia atrás.

**Para levantarlo:** Levante el alambre y empuje el asiento hacia arriba.

## Rear Seat • Siège arrière • Asiento trasero

38

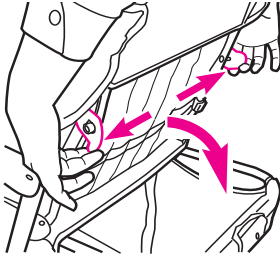

**To recline:** Pull tabs out and pull back.

**To raise:** Push seat up.

**Pour incliner :** Retirez les onglets et ramenez vers l'arrière.

**Pour remonter :** Poussez le siège vers le haut.

**Para reclinarlo:** Tirar las lengüetas y tire hacia atrás.

**Para levantarlo:** Empuje el asiento para arriba.

OR/OU/O

39

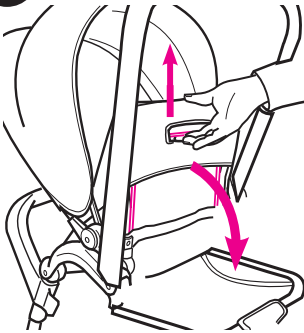

**To recline:** Lift wire and pull back.

**To raise:** Push seat up.

**Pour incliner:** Soulevez la tige et ramenez vers l'arrière.

**Pour remonter :** Poussez le siège vers le haut.

**Para reclinarlo:** Levante el alambre y tire hacia atrás.

**Para levantarlo:** Empuje el asiento hacia arriba.

## To Fold Stroller • Plier la poussette • Para plegar el cochecito

Before folding stroller: (1) remove infant carrier(s) if in use; (2) adjust seat backs to upright position; (3) lock brakes; (4) fold canopies and **lower front canopy** as shown.

Avant de plier la poussette: (1) enlevez le(s) porte-bébé(s) s'il est là; (2) remettre les dossiers en position droites; (3) verrouillez des freins; (4) repliez les baldaquins et **descendre le baldaquin avant** tel qu'illustré.

Antes de plegar el cochecito: (1) saque los transportador(s) si están en uso; (2) ajuste los respaldos de los asientos en la posición vertical; (3) trabe los frenos; (4) pliegue las capotas y **baje la capota de adelante** como se indica.

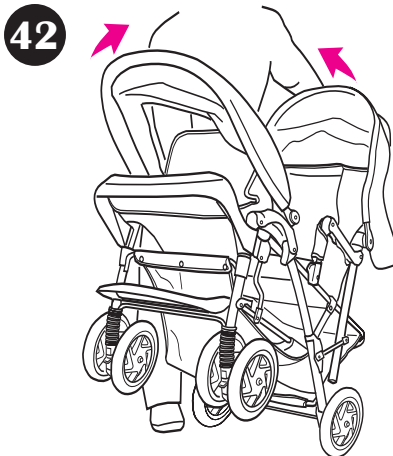
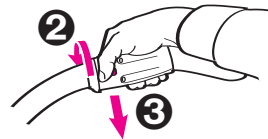
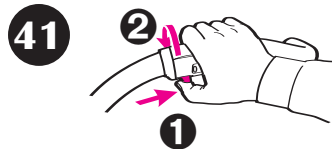
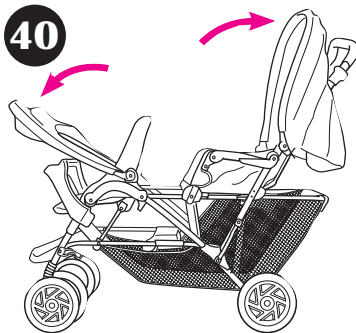

## **Rear Seat Reclined Carriage Position**

- **Position inclinée du siège arrière**
- **Asiento trasero reclinado en posición**

When rear seat is fully reclined (**on certain models**):

- Remove head support (on certain models). Never use any head support in the full recline position.
- Fabric side panels must be snapped at front of both armrests.
- Top 2 hook/loop tabs must be threaded through two plastic slots and tightly fastened. Bottom 2 hook/loop tabs must be wrapped around 2 stroller tubes and tightly fastened.
- Never use in reclined carriage position unless closure flap is properly secured.

Lorsque le siège arrière est entièrement abaissé (**sur certains modèles**):

- Enlevez l'appui-tête (sur certains modèles). Ne jamais utiliser d'appui-tête dans la position assise.
- Les panneaux latéraux en tissu doivent être fixés avec les boutons-pression à l'avant des deux accoudoirs.
- Les deux attaches/boucles du haut doivent être enfilées à travers les fentes de plastique et attachés solidement. Les deux attaches/boucles en bas doivent être enveloppées autour les deux tubes de la poussettes et attachés solidement.
- Ne jamais utiliser le siège arrière en position inclinée à moins que le rabat de fermeture soit fixé correctement.

Cuando el asiento trasero esté totalmente reclinado. **(en ciertos modelos):**

- Quite el soporte para la cabeza (en ciertos modelos). Nunca use el soporte de la cabeza en la posición totalmente reclinada.
- Los paneles laterales de tela deben trabarse al frente de ambos apoya brazos.
- Los dos ganchos / nudos de arriba deben pasar por las dos ranuras de plástico y deben ser ajustados apretadamente. Los dos ganchos / nudos de abajo deben pasar alrededor de los 2 tubos del cochecito y deben ser ajustados apretadamente.
- Nunca use el asiento trasero en la posición reclinado a menos que la tapa de cierre esté debidamente asegurada.

43

SNAP!  
ENCLENCHEZ!  
¡CHASQUIDO!



**To Attach Graco® Infant Car Seat**  
• **Pour fixer le dispositif de retenue pour bébé Graco®**  
• **Cómo instalar el asiento de automóvil para bebé Graco®**

For models that do not come with an infant car seat(s) one may be purchased separately. Two car seats can be used if your stroller has a front and rear armbar installed. Arm bar may be purchased separately if not included.

**▲WARNING** Use only a Graco® SnugRide™ or infant SafeSeat™ car seat with this travel system. (Not intended for use with AUTOBABY (Europe only) and ASSURA infant car seats.) If unsure of the model or for more information please call Graco's customer service number: 1-800-345-4109. Improper use of this stroller with other manufacturers' car seats may result in serious injury or death. Read the manual provided with your Graco car seat before using it with your stroller.

- Always secure your child with the car seat harness when using the car seat in the stroller. If your child is already in the car seat, **check that the child is secured with the harness.**

Pour les modèles qui n'ont pas de porte-bébé(s), vous pouvez en acheter un séparément. Deux porte-bébés peuvent être utilisés si le plateau/barre de retenue avant et la barre de retenue arrière sont installés sur votre poussette. La barre de retenue peut être achetée séparément si elle n'est pas incluse.

**▲MISE EN GARDE** Utilisez uniquement un dispositif de retenue pour enfant SnugRide™ ou SafeSeat™ de Graco® avec ce système de voyage. (Non conçu pour utiliser avec les dispositifs de retenue pour nourrisson AUTOBABY (Europe seulement) et ASSURA.) En cas de doute au sujet du modèle ou pour obtenir plus de renseignements, veuillez communiquer avec le service à la clientèle de Graco au 1-800-345-4109. Tout mauvais usage de cette poussette avec un siège d'auto d'une autre marque peut occasionner des blessures sérieuses ou mortelles. Lire le manuel d'utilisation fourni avec le porte-bébé Graco avant de l'utiliser avec cette poussette.

- Toujours attacher votre enfant avec le harnais du porte-bébé quand vous l'utilisez avec la poussette. Si votre enfant est déjà dans le porte-bébé, **assurez-vous que l'enfant est attaché avec le harnais.**

En los modelos que no incluyen un/los asiento para automóvil(s), se puede comprar uno por separado. Dos transportadores pueden usarse si su cochecito tiene instalada una bandeja delantera/barra para los brazo y barra trasera para los brazos. La barra para los brazos puede comprarse por separado si no se incluye.

**▲ADVERTENCIA** Use solamente los asientos infantiles para automóviles SnugRide™ o SafeSeat™ de Graco® en este sistema de viaje. (No debe usarse con AUTOBABY (Europa solamente) y asientos de automóvil para bebé ASSURA.) Si no está seguro del modelo o para obtener más información, por favor llame al número de servicio al cliente de Graco: 1-800-345-4109. El uso inadecuado de este cochecito con asientos para automóvil de otros fabricantes podría resultar en lesiones serias o la muerte. Lea el manual incluido con su transportador Graco antes de usarlo con su cochecito.

- Asegure siempre a su niño con el arnés del transportador cuando usa el transportador en el cochecito. Si su niño ya está en el transportador, **verifique que esté asegurado con el arnés.**



44

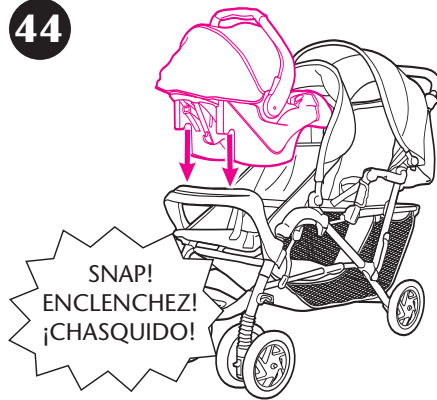

OR  
OU  
O

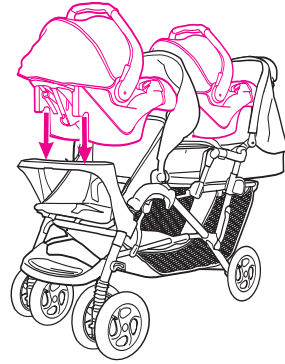

- Recline seats(s) to lowest position, unbuckle the stroller seat belt, move the buckles all the way to the end of the seat belt webbing, and hang buckles outside of the stroller.
- Inclinez le dossier du siège de la poussette à sa position la plus basse, débouclez la ceinture de retenue du siège de la poussette. Déplacez les boucles jusqu'aux extrémités des sangles de la ceinture de retenue, et suspendre les boucles en dehors de la poussette.
- Recline el asiento del cochecito hacia atrás hasta la posición más baja, destrabe el cinturón de seguridad del cochecito, mueva las hebillas todo lo posible hasta el extremo suelto de la cinta del cinturón de seguridad y cuelgue las hebillas afuera del cochecito.

45

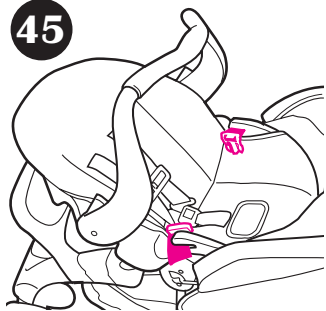

- Slide stroller seat belt webbing under vehicle belt hooks on each side of the infant car seat. Tighten stroller seat belt buckles against inside of infant car seat.
- **Check that infant car seat is securely attached by pulling up on it.**

- Glissez la sangle de la ceinture de retenue de la poussette à travers les crochets de la ceinture du véhicule sur chaque côté du dispositif de retenue pour enfant. Bien serrer les boucles de la ceinture de retenue de la poussette contre l'intérieur du dispositif de retenue pour enfant.
- **Assurez-vous que le dispositif de retenue pour enfant est attaché solidement en tirant vers le haut.**
- Deslice la cinta del cinturón de seguridad del cochecito debajo de los ganchos del cinturón del vehículo en cada costado del asiento para automóvil. Ajuste las hebillas del cinturón de seguridad del cochecito contra el interior del asiento para automóvil.
- **Verifique que el asiento para automóvil esté conectado con firmeza tirando hacia arriba.**

46

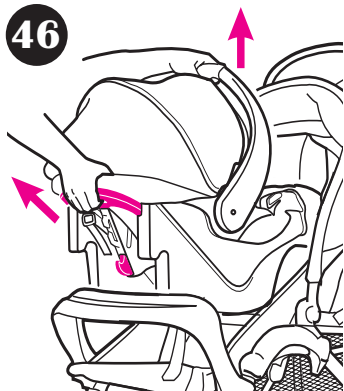

- **To remove car seat:** remove stroller seat belts from vehicle belt hooks, squeeze release handle at back of car seat, and lift car seat out of the stroller.
- **Pour enlever le dispositif de retenue:** enlevez les courroies de la ceinture de retenue de la poussette des crochets de la ceinture du véhicule, pressez la poignée de déclenchement derrière le dispositif de retenue, et soulevez le dispositif de retenue hors de la poussette.

- **Para sacar el asiento para automóvil:** saque el cinturón de seguridad del cochecito de los ganchos del cinturón del vehículo, apriete la manija de liberación en la parte trasera del asiento para automóvil y levante el asiento para automóvil del cochecito.

## Care and Maintenance

- **DO NOT MACHINE WASH SEAT.** It should only be wiped with a mild soap, taking care not to soak the material. NO BLEACH.
- **REMOVABLE SEAT PAD** (if so equipped) may be machine washed in cold water on delicate cycle and drip-dried. NO BLEACH.
- **TO CLEAN STROLLER FRAME,** use only household soap and warm water. NO BLEACH or detergent.
- **FROM TIME TO TIME CHECK YOUR STROLLER** for loose screws, worn parts, torn material or stitching. Replace or repair the parts as needed. Use only Graco replacement parts.
- **EXCESSIVE EXPOSURE TO SUN OR HEAT** could cause fading or warping of parts.
- **IF STROLLER BECOMES WET,** open canopy and allow to dry thoroughly before storing.
- **IF WHEEL SQUEAKS,** use a light oil (e.g., WD-40, 3-in-1, or sewing machine oil). It is important to get the oil into the axle and wheel assembly as illustrated.
- **WHEN USING YOUR STROLLER AT THE BEACH** completely clean your stroller afterward to remove sand and salt from mechanisms and wheel assemblies.

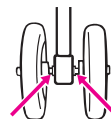

## Soins et entretien

- **NE LAVER PAS LE SIÈGE À LA MACHINE.** Essayez le siège avec un savon doux, ne faites pas tremper le tissu. PAS D'EAU DE JAVEL.
- **LE COUSSIN DE SIÈGE AMOVIBLE** (si applicable) est lavable à la machine à l'eau froide et au cycle délicat. Étendre pour sécher. PAS D'EAU DE JAVEL.
- **POUR NETTOYER L'ARMATURE DE LA POUSSETTE,** utilisez un savon de ménage et de l'eau tiède. PAS D'EAU DE JAVEL ou détergent.
- **DE TEMPS EN TEMPS, VÉRIFIEZ VOTRE POUSSETTE** pour des vis desserrées, pièces usagées, tissu ou couture déchiré. Remplacez ou réparez ces pièces si nécessaire. Utilisez seulement les pièces de remplacement Graco.
- **UNE EXPOSITION PROLONGÉE AU SOLEIL** peut provoquer une décoloration prématurée du tissu et du plastique.
- **SI LA POUSSETTE EST MOUILLÉE,** ouvrez le baldaquin et laissez sécher complètement avant l'entreposage.
- **SI LES ROUES GRINCENT,** utilisez une huile légère (i.e. WD-40, 3 dans 1, ou bien une huile pour machine à coudre). Il est important de déposer l'huile dans l'essieu de la roue.
- **LORSQUE VOUS UTILISEZ VOTRE POUSSETTE À LA PLAGE,** prenez soin de bien la nettoyer après l'usage afin d'enlever le sable et le sel du mécanisme et des roues.

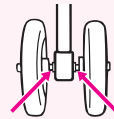

## Cuidado y mantenimiento

- **NO LAVE EL ASIENTO A MÁQUINA.** Solamente debe limpiarse con un jabón suave, teniendo en cuenta que no se empape la tela. **NO USE CLORO.**
- **EL ASIENTO REMOVIBLE** (si así está equipado) puede lavarse a máquina en agua fría en el ciclo delicado y secarse al aire. **NO USE CLORO.**
- **PARA LIMPIAR EL ARMAZÓN DEL COCHECITO,** usar solamente jabón de uso doméstico y agua tibia. **NO USE CLORO** o detergente.
- **DE VEZ EN CUANDO, INSPECCIONE EL COCHECITO** para determinar si hay tornillos flojos, piezas gastadas, material o costuras rotas. Cambie o repare las piezas según sea necesario. Use solamente repuestos marca Graco.
- **EL CONTACTO EXCESIVO CON EL SOL** o el calor podría causar que se destiña o se tuerzan algunas piezas.
- **SI EL COCHECITO SE MOJA,** abra la capota y déjelo secar completamente antes de guardarlo.
- **SI LAS RUEDAS HACEN RUIDO,** use un aceite liviano (por ej., WD-40, 3-en-1, o aceite para máquinas de coser). Es importante hacer penetrar el aceite en el eje y equipo de la rueda como se ilustra.
- **CUANDO USA EL COCHECITO EN LA PLAYA,** limpie el cochecito completamente después para sacar la arena y la sal de los mecanismos y equipos de las ruedas.

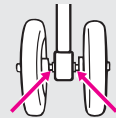

## Notes • Notas

## Notes • Notas

**Replacement Parts • Warranty Information (USA)**  
**Pièces de rechange • Renseignements sur la garantie (au Canada)**  
**Información sobre la garantía y las piezas de repuesto**  
**(EE.UU.)**

**To purchase parts or accessories or for warranty information in the United States**, please contact us at the following:

**Para comprar piezas o accesorios o para obtener información sobre la garantía en los Estados Unidos**, por favor comuníquese con nosotros en:

**[www.gracobaby.com](http://www.gracobaby.com)**

**or/ó**

**1-800-345-4109**

**To purchase parts or accessories or for warranty information in Canada**, contact Elfe at:

**Pour commander des pièces ou obtenir des renseignements au sujet de la garantie au Canada**, communiquez avec Elfe au:

**1-800-667-8184**

(Fax: 514-344-9296).

or/ou

**[www.elfe.net](http://www.elfe.net)**

**Product Registration (USA)**  
**Inscription de votre produit (au Canada)**  
**Registro del producto (EE.UU.)**

To register your Graco product from within the U.S.A. visit us online at [www.gracobaby.com/productregistration](http://www.gracobaby.com/productregistration). We currently do not accept product registrations from those living outside the United States of America.

Pour inscrire votre produit Graco aux États-Unis, visitez notre site Internet [www.gracobaby.com/productregistration](http://www.gracobaby.com/productregistration). Pour le moment nous n'acceptons pas d'inscriptions de produits des résidents hors des États-Unis.

Para registrar su producto Graco desde dentro de los EE.UU., visítenos en línea en [www.gracobaby.com/productregistration](http://www.gracobaby.com/productregistration). Actualmente no aceptamos registros de los productos de quienes viven fuera de los Estados Unidos de América.