



OWNER'S MANUAL
MANUEL D'UTILISATEUR
MANUAL DEL PROPIETARIO

WARNING

Failure to follow these warnings and the assembly instructions could result in serious injury or death.

- PLEASE SAVE OWNER'S MANUAL FOR FUTURE USE.
- ADULT ASSEMBLY REQUIRED.
- NEVER LEAVE CHILD unattended. Always keep child in view while in stroller.
- AVOID FINGER ENTRAPMENT: Use care when folding and unfolding the stroller. Be certain the stroller is fully erected and latched before allowing your child near the stroller.
- NEVER USE STROLLER ON STAIRS or escalators. You may suddenly lose control of the stroller or your child may fall out. Also, use extra care when going up or down a step or curb.
- AVOID STRANGULATION. DO NOT place items with a string around your child's neck, suspend strings from this product, or attach strings to toys.
- USE OF THE STROLLER with two children weighing a total of more than 80 lbs. (36.2 kg) will cause excessive wear and stress on the stroller. The weight or height in either seat should not exceed 40 lbs. (18.1 kg) or 43 in. (109 cm).
- NEVER ALLOW YOUR STROLLER to be used as a toy.
- STROLLER TO BE USED only at walking speed. Product not intended for use while jogging, skating, etc.
- DISCONTINUE USING YOUR STROLLER should it become damaged or broken.
- AVOID SERIOUS INJURY from falling or sliding out. Always use seat belt. After fastening buckles, adjust belts to get a snug fit around your child.
- CHILD MAY SLIP INTO LEG OPENINGS AND STRANGLE. Never use rear seat in a reclined carriage position unless closure flap is properly secured.
- TO PREVENT TIPPING, do not place more than 2 lbs (0.9 kg) on the parent's tray.
- TO AVOID BURNS, never put hot liquids in the parent's tray.
- TO PREVENT A HAZARDOUS, UNSTABLE CONDITION, never place purses, shopping bags, parcels or accessory items on the handle or canopy.
- TO PREVENT A HAZARDOUS, UNSTABLE CONDITION, do not place more than 10 lbs (4.5 kg) in the storage basket.
- DO NOT use storage basket as a child carrier.

⚠ WARNING

USING GRACO® INFANT CARRIER(S) WITH STROLLER:

- READ THE MANUAL provided with your Graco carrier before using it with your stroller.
- Front tray/arm bar or rear arm bar MUST be installed in the seat location to be used for the carrier.
- ALWAYS SECURE your child with the carrier harness when using the carrier in the stroller. If your child is already in the carrier, check that the child is secured with the harness.

TO PUT CHILDREN IN THE STROLLER:

TIPPING HAZARD! PLACING WEIGHT ONLY IN THE REAR SEAT OF THIS STROLLER COULD CAUSE THE STROLLER TO TIP BACKWARDS.

- You may use this stroller with two infant carriers if your model includes a front tray/arm bar and a rear arm bar. Use a Graco® infant carrier only.
- Always place the heaviest child or the heaviest child/carrier combination in the front seat.
- Always place child or child/carrier in the front seat first. Always remove child or child/carrier from the rear seat first.

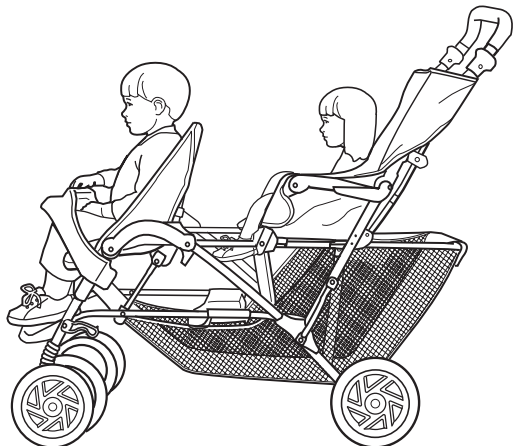

MISE EN GARDE

Manquer de suivre ces avertissements et les instructions d'assemblage peut entraîner de sérieuses blessures ou un décès.

- VEUILLER GARDER LE MANUEL D'UTILISATEUR POUR USAGE ULTÉRIEUR.
- ASSEMBLAGE PAR UN ADULTE REQUIS.
- NE LAISSEZ JAMAIS votre enfant sans surveillance. Ayez toujours l'enfant en vue.
- EVITER DE COINÇER LES DOIGTS: Plier ou déplier la poussette avec soin. Soyez assuré(e) que la poussette est bien droite et que les loquets sont bien enclenchés avant de laisser votre enfant près de la poussette.
- NE JAMAIS UTILISER LA POUSSETTE SUR LES ESCALIERS ou les escaliers roulants. L'enfant pourrait tomber ou vous pourriez perdre le contrôle de la poussette. Aussi, soyez très prudent lorsque vous montez et descendez une marche ou le bord du trottoir.
- ÉVITEZ D'ÉTRANGLEMENT. NE JAMAIS accrocher des objets avec ficelles autour du cou de votre enfant, suspendre des ficelles au-dessus de ce produit, ou attacher des jouets à des ficelles.
- L'UTILISATION DE LA POUSSETTE avec deux enfants pesant un total de plus de 80 livres (36,2 kg) causera une usure excessive à la poussette. Le poids ou le mesure maximum dans l'un ou l'autre des sièges ne devrait pas dépasser 40 livres (18,1 kg) ou 43 po (109 cm).
- POUR NE PAS DÉSÉQUILIBRER LA POUSSETTE, ne pas charger le plateau pour adulte à plus de 2 livres (0,9 kg).
- POUR ÉVITER LES BRÛLURES, ne jamais mettre de liquides brûlants dans ce plateau.
- POUR ÉVITER DES CONDITIONS HASARDEUSES ET INSTABLE, ne jamais placer de sacs à main, sacs à provisions ou accessoires sur le guidon ou le baldaquin.
- POUR ÉVITER DES CONDITIONS HASARDEUSES, ne placez jamais plus de 10 livres (4,5 kg) dans le panier.
- NE PAS utiliser le panier comme porte-bébé.
- NE JAMAIS UTILISER LA POUSSETTE comme un jouet.
- LA POUSSETTE DOIT ÊTRE UTILISÉE pour la marche seulement. Ce produit n'est pas conçu pour usage pendant la course à pied, pour patiner, etc.

⚠ MISE EN GARDE

- CESSEZ L'USAGE DE VOTRE POUSSETTE si elle devient endommagée ou brisée.
- ÉVITEZ DE SÉRIEUSES blessures. Utilisez toujours la ceinture de sécurité. Après avoir attaché les boucles, ajustez les ceintures pour obtenir un ajustement confortable autour de votre enfant.
- L'ENFANT PEUT GLISSER DANS LES OUVERTURES DES JAMBES ET S'ÉTRANGLER. Ne jamais utiliser le siège arrière en position inclinée à moins que le rabat de fermeture soit fixé correctement.

UTILISER LE(S) PORTE-BÉBÉ(S) GRACO® AVEC POUSSETTE:

- LISEZ LE MANUEL d'utilisateur fournit avec votre porte-bébé Graco avant d'utiliser le porte-bébé avec votre poussette.
- Le plateau/barre de retenue avant ou la barre de retenue arrière DOIT ÊTRE installé dans l'emplacement du siège à être utilisé pour le porte-bébé.
- TOUJOURS ATTACHER votre enfant avec le harnais du porte-bébé quand vous utilisez le porte-bébé avec la poussette. Si votre enfant est déjà dans le porte-bébé, assurez-vous que l'enfant est attaché avec le harnais.

METTRE LES ENFANTS DANS LA POUSSETTE:

DANGER - PEUT BASCULER! SI VOUS PLACEZ DU POIDS SEULEMENT VERS L'ARRIÈRE DE CETTE POUSSETTE, ELLE POURRAIT BASCULER VERS L'ARRIÈRE.

- Vous pouvez utiliser cette poussette avec deux porte-bébés si votre modèle comprend un plateau/barre de retenue avant et une barre de retenue arrière. Utilisez un porte-bébé Graco® seulement.
- Toujours placer l'enfant le plus lourd ou la combinaison porte-bébé/enfant le plus lourd dans le siège avant.
- Toujours placer l'enfant ou le porte-bébé/enfant dans le siège avant en premier lieu. Toujours enlevez l'enfant ou le porte-bébé/enfant du siège arrière en premier lieu.

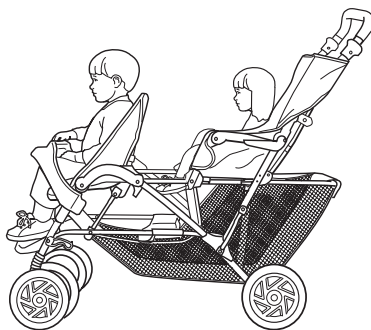

ADVERTENCIA

Si no se obedecen estas advertencias y se siguen las instrucciones de montaje, podría resultar en lesiones graves o la muerte.

- **POR FAVOR, CONSERVELO EL MANUAL DEL PROPIETARIO PARA UTILIZARLO EN EL FUTURO.**
- **SE REQUIERE MONTAJE POR UN ADULTO.**
- **NUNCA DEJE A SU NIÑO desatendido. Siempre tenga su niño a la vista.**
- **EVITE APRETARSE LOS DEDOS:** Use cuidado cuando abre y cierra el cochecito. Asegúrese de que el cochecito esté totalmente montado y estable antes de que su niño esté se acerque al cochecito.
- **NUNCA USE EL COCHECITO EN LAS ESCALINATAS o las escaleras mecánicas.** Usted puede perder súbitamente el control del cochecito, o su niño podrá caerse. Asimismo, tenga cuidado especial cuando suba o baje un escalón o la calzada.
- **EVITE LA ESTRANGULACIÓN.** NO coloque artículos con cuerdas alrededor del cuello del niño, o suspenda cuerdas del cochecito, o coloque cordones en los juguetes.
- **USO DEL COCHECITO con dos niño con un peso total mayor de 80 libras (36,2 kg.)** causará un desgaste excesivo y pondrá tensión excesiva en el cochecito. El peso o el altura en cada asiento no debe exceder las 40 libras (18,1 kg) o 43 pulgadas (109 cm).
- **NUNCA DEJE QUE EL COCHECITO sea usado como juguete.**
- **PARA EVITAR VOLCAMIENTOS,** no ponga mas de 2 libras (0,9 kg) sobre la bandeja para padres.
- **PARA EVITAR QUEMADURAS** nunca ponga líquidos calientes sobre la bandeja para padres.
- **PARA PREVENIR UNA SITUACIÓN PELIGROSA Y INESTABLE,** nunca ponga carteras, bolsas de compras o accesorios en la manija o capota.
- **PARA PREVENIR UNA SITUACIÓN PELIGROSA,** no coloque más de 10 libras (4,5 kg) en la canasta.
- **NO use dicha canasta para transportar el niño.**
- **EL COCHECITO DEBE SER USADO** solamente a velocidad de caminar. El producto no está destinado para usarlo mientras está corriendo, patinando, etc.
- **PARE DE USAR EL COCHECITO** si éste se daña o se quiebra.

⚠️ ADVERTENCIA

- EVITE UNA LESIÓN seria debido a una calda o resbalamiento del asiento. Use siempre el cinturón de seguridad. Luego de ajustar las hebillas, ajuste las correas para que queden ajustadas alrededor de su niño.
- EL NIÑO PODRÍA DESLIZARSE POR LAS ABERTURAS PARA LAS PIERNAS Y ESTRANGULARSE. Nunca use el asiento trasero en la posición reclinado a menos que la tapa de cierre esté debidamente asegurada.

USAR EL/LOS TRANSPORTADOR(S) GRACO® CON EL COCHECITO:

- LEA EL MANUAL provisto con su transportador Graco antes de usarlo con su cochecito.
- La bandeja delantera/barra para los brazos o barra trasera para los brazos DEBE estar instalada en el lugar del asiento para que el transportador pueda usarla.
- ASEGURE SIEMPRE a su bebé con el arnés del transportador cuando usa el transportador en el cochecito. Si su niño ya se encuentra en el transportador, verifique que el niño esté asegurado con el arnés.

PARA PONER LOS NIÑOS EN EL COCHECITO:

¡PELIGRO, SE PUEDE TUMBAR! COLOCAR PESO SOLAMENTE EN EL ASIENTO TRASERO DE ESTE COCHECITO PODRÍA OCASIONAR QUE EL COCHECITO SE TUMBE PARA ATRÁS.

- Puede usar este cochecito con dos transportadores para niños si su modelo incluye una bandeja delantera o barra para los brazos y una barra trasera para los brazos. Use solamente un transportador para niños Graco®.
- Coloque siempre el niño más pesado o la combinación transportador y niño más pesada en el asiento delantero.
- Coloque siempre el niño o el transportador y el niño primero en el asiento delantero. Saque siempre al niño o al transportador y al niño primero del asiento trasero.

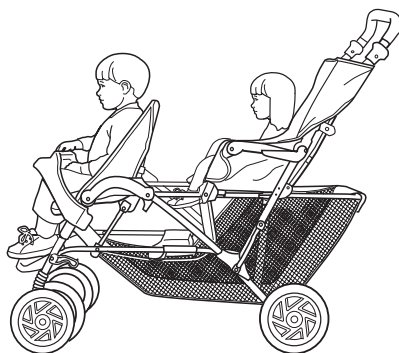

Parts list • Liste des pièces • Lista de las piezas

This model may not include some features shown below. Check that you have all the parts for this model **BEFORE** assembling your product. If any parts are missing, call Customer Service.

No tools required.

Ce modèle pourrait ne pas inclure certaines caractéristiques illustrées ci-dessous. Vérifiez que vous avez toutes les pièces pour ce modèle **AVANT** d'assembler ce produit. S'il vous manque des pièces, communiquez avec notre service à la clientèle.

Aucun outil requis.

Este modelo podría no incluir algunas de las características que se indican a continuación.

Verifique que tiene todas las piezas de este modelo **ANTES** de armar su producto. Si falta alguna pieza, llame al Departamento de Servicio al Cliente.

No herramientas necesarias.

ALL MODELS • TOUS MODÈLES • TODOS MODELOS

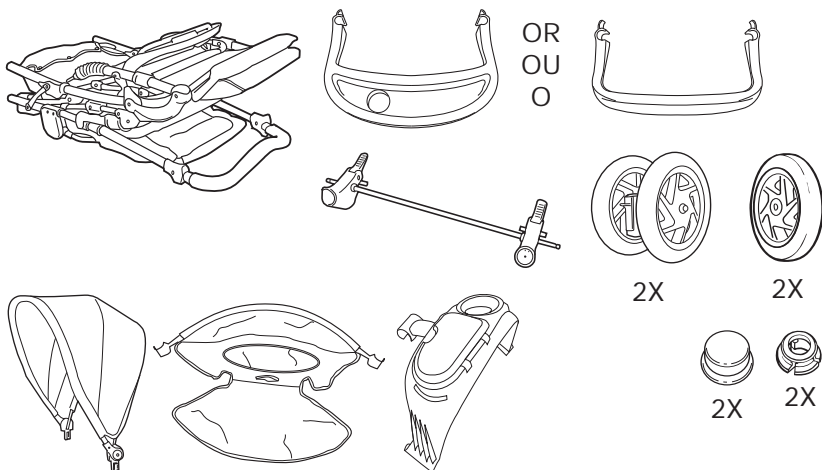

FEATURES ON CERTAIN MODELS • DISPOSITIFS SUR CERTAINS MODÈLES • CARACTERÍSTICAS EN CIERTOS MODELOS

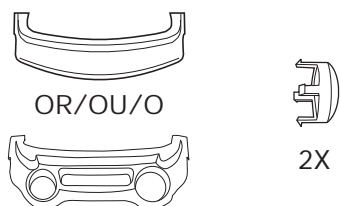

To Open Stroller • Ouvrir la poussette • Abrir el cochecito

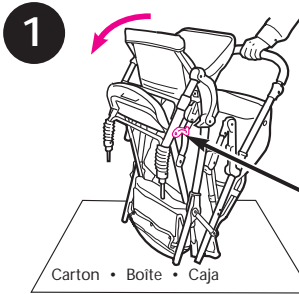
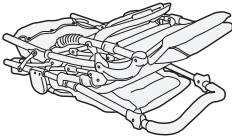

Storage latch

Loquet de rangement

Traba de almacenamiento

Carton • Boîte • Caja

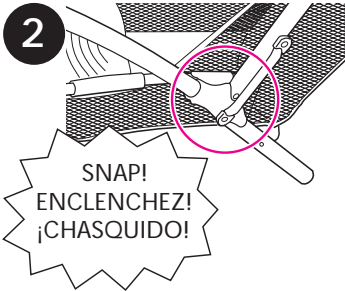

Check that stroller is completely open (by trying to fold it) before continuing.

Vérifiez que la poussette est complètement dépliée (en essayant de la plier) avant de continuer.

Verifique que el cochecito esté completamente abierto (intente doblarlo) antes de continuar.

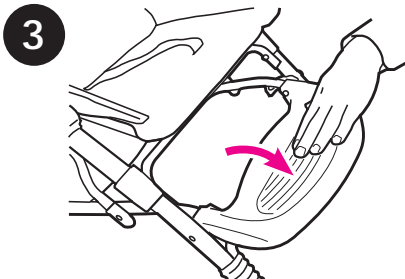

Basket • Le panier • La canasta

4

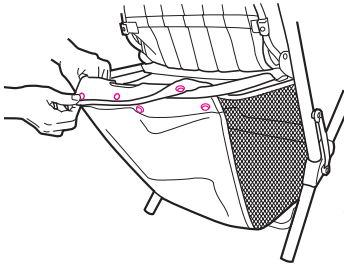

SNAP!
ENCLENCHEZ!
¡CHASQUIDO!

Front Wheels • Les roues avant • Las ruedas delanteras

▲WARNING

Choking Hazard:
Remove and
immediately
discard plastic end
caps on the leg
pins.

▲MISE EN GARDE

Danger d'étranglement:
Enlevez et jetez
immédiatement les
embouts de plastique
sur les tiges des pieds
de base.

▲ADVERTENCIA

de peligro de
estrangulación:
Saque y deseche
inmediatamente las
tapas de plástico de
los extremos de las
clavijas de las patas.

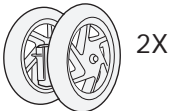

5

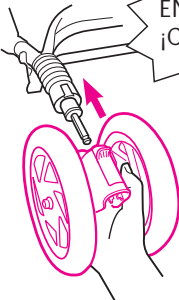

SNAP!
ENCLENCHEZ!
¡CHASQUIDO!

Check that wheels are
securely attached by pulling
on wheel assemblies.

Assurez-vous que les roues
sont attachées solidement en
tirant sur les assemblages
de roue.

Verifique que las ruedas
estén bien contactadas,
tirando de los montajes de
las ruedas.

Rear Axle • L'essieu arrière • El eje trasero

- ▲WARNING** Choking Hazard: remove and immediately discard plastic end caps on the rear axle.
- ▲MISE EN GARDE** Danger d'étranglement: enlevez et jetez immédiatement les embouts de plastique sur l'essieu arrière.
- ▲ADVERTENCIA** de peligro de estrangulación: Saque y deseche inmediatamente las tapas de plástico de los extremos de las clavijas del eje trasero.

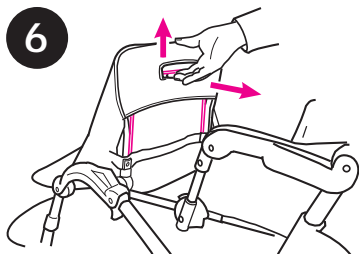

6

Recline front seat before turning stroller over.

Inclinez le siège avant, avant de retourner la poussette.

Recline el asiento delantero antes de dar vuelta el cochecito.

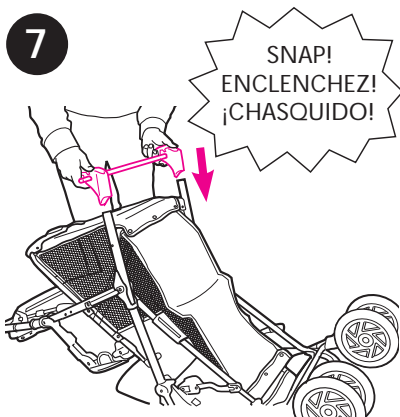

7

Brake levers point toward rear of stroller. CHECK that rear axle is securely attached by pulling on brake assembly.

Leviers des freins vers l'arrière de la poussette. ASSUREZ-VOUS que l'essieu arrière est attaché solidement en tirant sur l'assemblage du frein.

Las palancas del freno deben apuntar hacia la parte trasera del cochecito. VERIFIQUE que el eje trasero esté bien conectado tirando del equipo de frenos.

Rear Wheels • Les roues arrière

- Las ruedas traseras



2X



2X



On certain models

Sur certains modèles

2X

En ciertos modelos

8

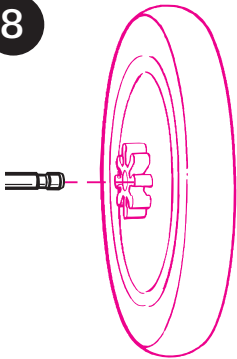

SNAP!
ENCLENCHEZ!
¡CHASQUIDO!

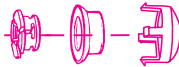

Snap red retainer (wide end toward wheel) on first. Then snap white cover over retainer. Snap plug on last.

Enclenchez la rondelle de maintien rouge (extrémité large vers la roue) en premier. Ensuite, enclenchez le capuchon blanc sur la rondelle de maintien. Enclenchez le bouchon en dernier.

Trabe primero el retén rojo (extremo ancho hacia la rueda). Luego ponga la tapa blanca sobre el retén. Por último ponga el tapón.

Child's Tray or Arm Bar • Plateau pour enfant ou barre de retenue • Bandeja del niño o barra para los brazos

▲WARNING: Always secure your child with the seat belt. The arm bar or tray is not a restraint device. Do not lift the stroller by the child's tray or arm bar. Use care when snapping the arm bar or tray on the stroller with a child in the stroller.

▲MISE EN GARDE: Toujours attaché votre enfant avec la ceinture de retenue. La barre de retenue ou le plateau pour enfant n'est pas un dispositif de retenue. Ne pas soulever la poussette par le plateau pour enfant ou la barre de retenue. Faites bien attention lorsque vous enclencher la barre de retenue ou le plateau à la poussette quand l'enfant est dans la poussette.

▲ADVERTENCIA: Asegure siempre el niño con el cinturón de seguridad. La barra para los brazos o bandeja no es un dispositivo de seguridad. No levante el cochecito agarrándolo de la bandeja para el niño o la barra para los brazos. Preste atención cuando traba la barra para los brazos o la bandeja en el cochecito con el niño en el cochecito.



9

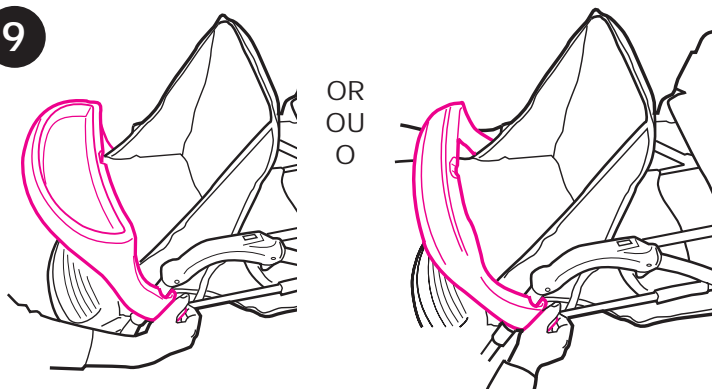

Rear Arm Bar (on certain models)

- Barre de retenue arrière (sur certains modèles) • Barra trasera para los brazos (en ciertos modelos)



OR/OU/O

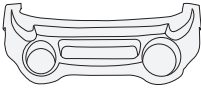

10

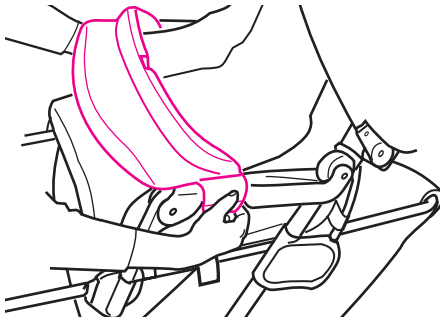

Front Canopy • Baldaquin avant
• Capota delantera

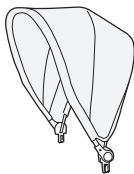

11

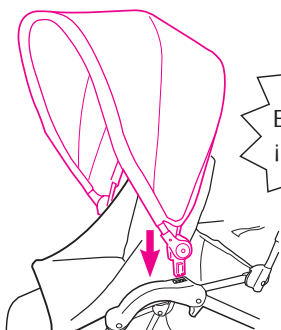

12

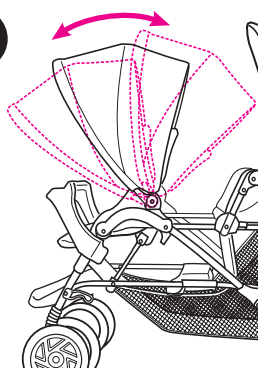

Rear Canopy and Parent Tray • Baldaquin
arrière et le plateau pour adulte • Capota
trasera y la bandeja para padres

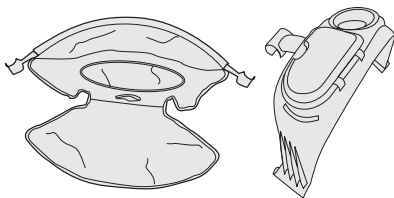

13



SNAP!
ENCLENCHEZ!
¡CHASQUIDO!

14

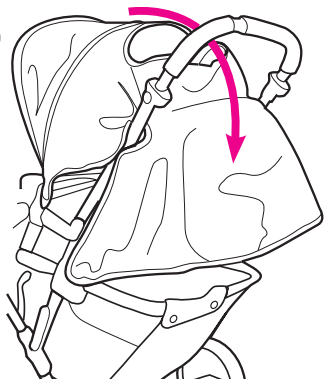

Tuck the canopy under
handlebar as shown.

Faites passer le baldaquin sous la
poignée tel qu'illustré.

Meta la capota debajo de la
manija como se indica.

15

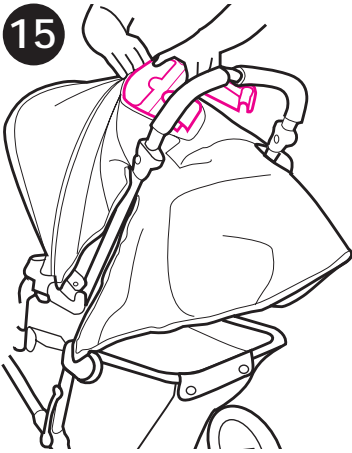

Insert parent tray into opening on top of canopy as shown.

Insérez le plateau pour adultes sur le dessus du baldaquin, tel qu'illustré.

Inserte la bandeja para padres en la abertura de arriba de la capota como se indica.

16

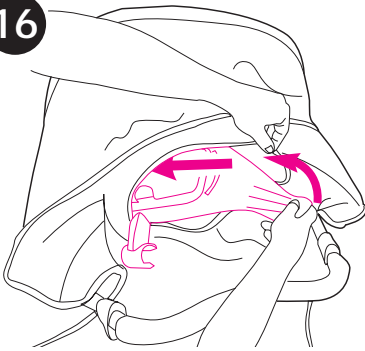

Bend the other side of the tray in order to fully insert it into the canopy opening.

Pliez l'autre côté du plateau afin de pouvoir l'insérer entièrement dans l'ouverture du baldaquin.

Doble el otro lado de la bandeja para poder insertarla completamente en la abertura de la capota.

17

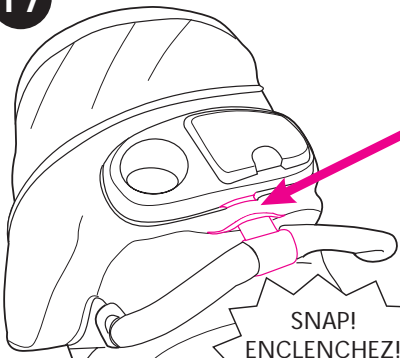

SNAP!
ENCLENCHEZ!
¡CHASQUIDO!

Slide arm of parent tray through small slit on canopy, and snap onto handlebar.

Faites glisser le bras du plateau pour adultes à travers la petite ouverture du baldaquin, et fixez à la poignée en appuyant fermement pour enclencher.

Deslice el brazo de la bandeja para padres a través de la ranura pequeña de la capota, y trábela en la manija.

18

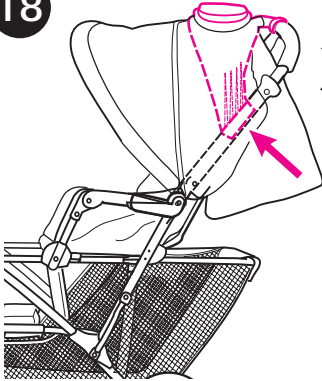

SNAP!
ENCLENCHEZ!
¡CHASQUIDO!

Snap both sides of tray to frame underneath canopy as shown.

Fixez le plateau au cadre situé sous le baldaquin en appuyant pour enclencher sur les deux côtés du plateau, tel qu'illustré.

Trabe ambos costados de la bandeja al armazón que está debajo de la capota como se indica.

19

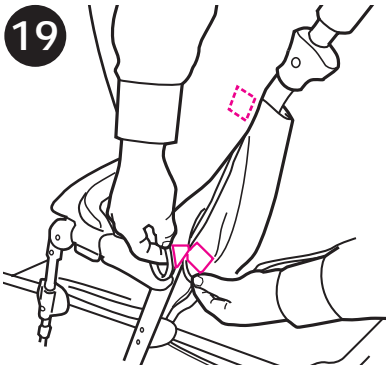

To Secure Child • Attacher l'enfant
• Para asegurar al niño

Your stroller will have one of the following seat belts:

Votre poussette aura une des ceintures de retenue suivantes:

Su cochecito incluirá uno de los siguientes cinturones de seguridad:

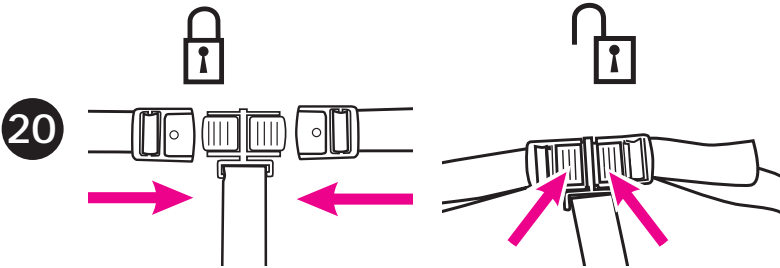

OR/OU/O

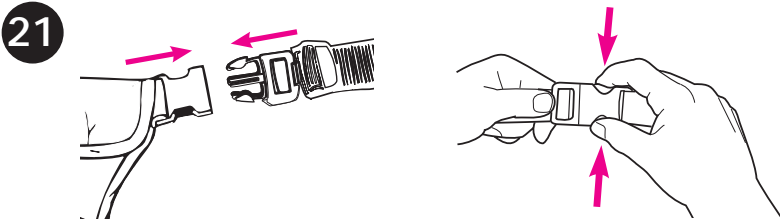

OR/OU/O

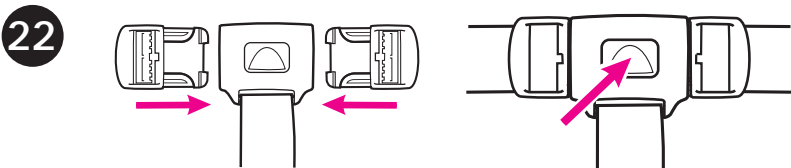

Brakes • Les freins • Los frenos

⚠ WARNING

Always apply both brakes. CHECK that brakes are on by trying to push stroller.

⚠ MISE EN GARDE

Toujours utiliser les deux freins. VÉRIFIEZ que les freins fonctionnent en essayant de pousser la poussette.

⚠ ADVERTENCIA

Siempre use ambos frenos. INSPECCIONE los frenos tratando de empujar el cochecito.

23

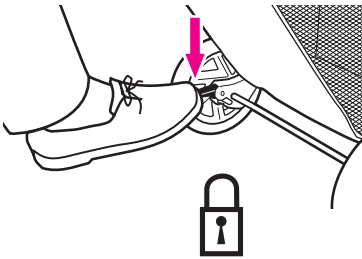

24

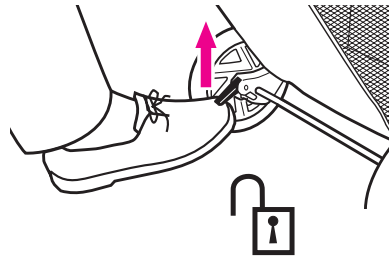

Swivel Wheels • Les roues pivotantes • Las ruedas giratorias

25

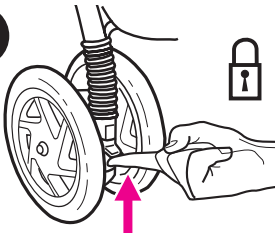

Front swivel wheels lock for use on uneven surfaces such as grass, stones or gravel.

Les roues pivotantes avant se barrent pour un usage sur les surfaces irrégulières tel que le gazon, les cailloux ou le gravier.

26

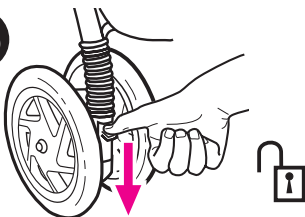

Las ruedas giratorias delanteras se traban para el uso en superficies desparejas tales como césped, piedras o grava.

To Recline Seats • Pour incliner les sièges • Para reclinar los asientos

▲WARNING

Fabric caught in the latches may prevent them from locking. When returning seat to upright position, do not allow fabric to be pinched in the latch.

▲MISE EN GARDE

Du tissu coincé dans les loquets peut empêcher ceux-ci de barrer. Lorsque vous remettez le siège en position verticale, évitez de coincer le tissu dans les loquets.

▲ADVERTENCIA

La tela que se agarre a las trabas podría prevenir que las mismas funcionen. Cuando vuelve a poner el asiento en la posición vertical, no deje que la tela se agarre en la traba.

▲CAUTION

When making adjustments to the stroller seat, make sure child's head, arms, and legs are clear of moving seat parts and stroller frame.

▲AVERTISSEMENT:

Lorsque vous faites des ajustements au siège de la poussette, s'assurer que la tête de l'enfant, les bras, et les jambes soient dégagés des pièces du siège en mouvement et de l'armature de la poussette.

▲PRECAUCIÓN:

Quando realiza ajustes al asiento del cochecito, asegúrese que la cabeza, brazos y piernas del niño están lejos de las piezas del asiento que se mueven y del armazón del cochecito.

Front Seat • Siège avant • Asiento delantero

27

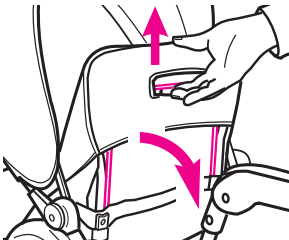

To recline: Lift wire and pull back.
To raise: Lift wire and push seat up.

Pour incliner: Soulevez la tige et ramenez vers l'arrière.

Pour remonter: Soulever la tige et poussez le siège vers le haut.

Para reclinarlo: Levante el alambre y tire hacia atrás.

Para levantarlo: Levante el alambre y empuje el asiento hacia arriba.

Rear Seat • Siège arrière • Asiento trasero

28

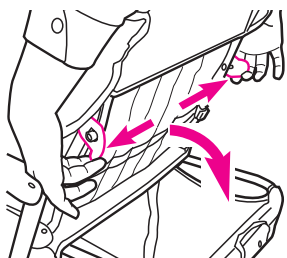

To recline: Pull tabs out and pull back.
To raise: Push seat up.

Pour incliner : Retirez les onglets et ramenez vers l'arrière.
Pour remonter : Poussez le siège vers le haut.

Para reclinarlo: Tirar las lengüetas y tire hacia atrás.
Para levantarlo: Empuje el asiento para arriba.

OR/OU/O

29

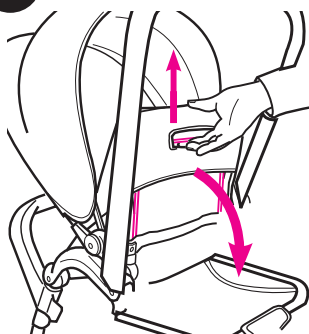

To recline: Lift wire and pull back.
To raise: Push seat up.

Pour incliner: Soulevez la tige et ramenez vers l'arrière.
Pour remonter : Poussez le siège vers le haut.

Para reclinarlo: Levante el alambre y tire hacia atrás.
Para levantarlo: Empuje el asiento hacia arriba.

To Fold Stroller • Plier la poussette • Para plegar el cochecito

Before folding stroller: (1) remove infant carrier(s) if in use; (2) adjust seat backs to upright position; (3) lock brakes; (4) fold canopies and lower front canopy as shown.

Avant de plier la poussette: (1) enlevez le(s) porte-bébé(s) s'il est là; (2) remettre les dossiers en position droites; (3) verrouillez des freins; (4) repliez les baldaquins et descendre le baldaquin avant tel qu'illustré.

Antes de plegar el cochecito: (1) saque los transportador(s) si están en uso; (2) ajuste los respaldos de los asientos en la posición vertical; (3) trabe los frenos; (4) pliegue las capotas y baje la capota de adelante como se indica.

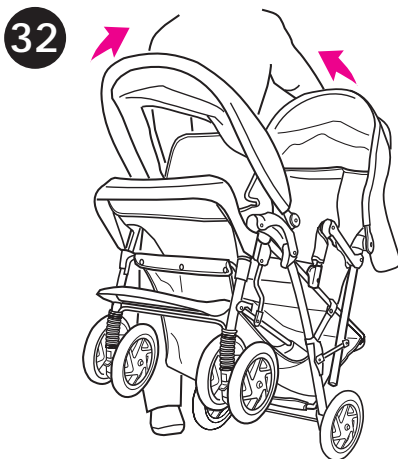
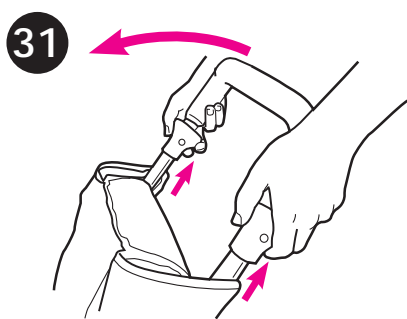
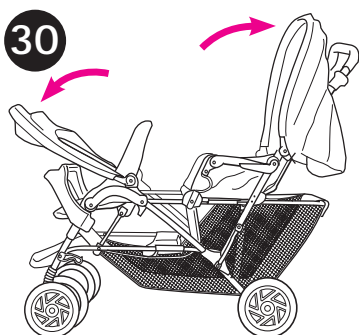

Rear Seat Reclined Carriage Position

- Position inclinée du siège arrière
- Asiento trasero reclinado en posición

When rear seat is fully reclined (on certain models):

- Fabric side panels must be snapped at front of both armrests.
- Four hook/loop tabs must be threaded through two buttonholes in fabric side panels and two plastic slots and tightly fastened.
- Never use in reclined carriage position unless closure flap is properly secured.

Lorsque le siège arrière est entièrement abaissé (sur certains modèles):

- Les panneaux latéraux en tissu doivent être fixés avec les boutons-pression à l'avant des deux accoudoirs.
- Les quatre attaches/boucles doivent être enfilées à travers les deux trous de boutons dans les panneaux latéraux en tissu et deux fentes de plastique et attachées solidement.
- Ne jamais utiliser le siège arrière en position inclinée à moins que le rabat de fermeture soit fixé correctement.

Cuando el asiento trasero esté totalmente reclinado. (en ciertos modelos):

- Los paneles laterales de tela deben trabarse al frente de ambos apoya brazos.
- Las cuatro lengüetas para ganchos/bucles y niños se deben pasar a través de ambos agujeros en los paneles laterales de la tela y las dos ranuras de plástico y se deben asegurar apretadamente.
- Nunca use el asiento trasero en la posición reclinado a menos que la tapa de cierre esté debidamente asegurada.

33

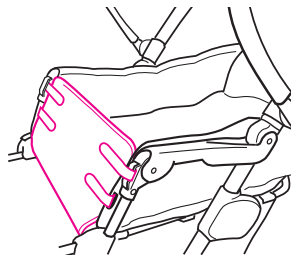
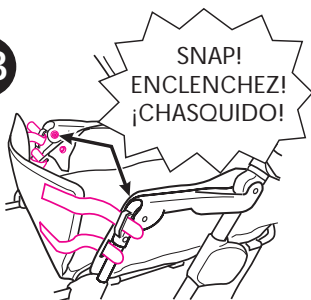

To Attach Graco® Infant Carrier(s)

- Attacher le(s) porte-bébé(s) Graco®
- Instalación del transportador(s) Graco®

For models that do not come with an infant carrier(s) one may be purchased separately. Two carriers can be used if your stroller has a front and rear armbar installed. Arm bar may be purchased separately if not included.

▲WARNING Improper use of this stroller with a carrier may result in serious injury or death. Read the manual provided with your Graco carrier before using it with your stroller.

Pour les modèles qui n'ont pas de porte-bébé(s), vous pouvez en acheter un séparément. Deux porte-bébés peuvent être utilisés si le plateau/barre de retenue avant et la barre de retenue arrière sont installés sur votre poussette. La barre de retenue peut être achetée séparément si elle n'est pas incluse.

▲MISE EN GARDE Un usage inadéquat de cette poussette avec le porte-bébé peut causer de sérieuses blessures ou la mort. Lisez le manuel d'utilisateur fournit avec votre porte-bébé Graco avant d'utiliser le porte-bébé avec votre poussette.

En los modelos que no incluyen un/los transportador(s) para el bebé(s), se puede comprar uno por separado. Dos transportadores pueden usarse si su cochecito tiene instalada una bandeja delantera/barra para los brazos y barra trasera para los brazos. La barra para los brazos puede comprarse por separado si no se incluye.

▲ADVERTENCIA El uso indebido de este cochecito con un transportador podrá resultar en lesiones serias o la muerte. Lea el manual provisto con su transportador Graco antes de usarlo con su cochecito.

34

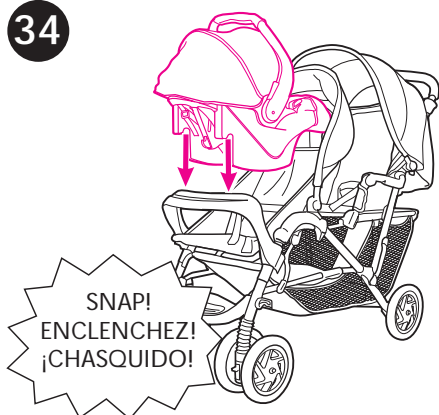

OR
OU
O

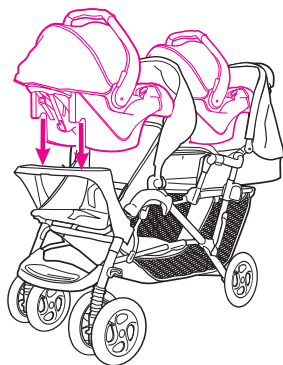

- Recline seats(s) to lowest position, unbuckle the stroller seat belt, move the buckles all the way to the end of the seat belt webbing, and hang buckles outside of the stroller.
- Inclinez le dossier du siège de la poussette à sa position la plus basse, débouclez la ceinture de retenue du siège de la poussette. Déplacez les boucles jusqu'aux extrémités des sangles de la ceinture de retenue, et suspendre les boucles en dehors de la poussette.
- Recline el asiento del cochecito hacia atrás hasta la posición más baja, destrabe el cinturón de seguridad del cochecito, mueva las hebillas todo lo posible hasta el extremo suelto de la cinta del cinturón de seguridad y cuelgue las hebillas afuera del cochecito.

35

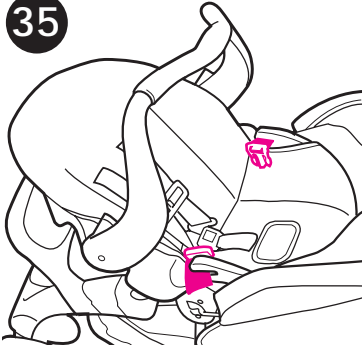

- Slide stroller seat belt webbing under vehicle belt hooks on each side of the carrier. Tighten stroller seat belt buckles against inside of carrier.
- Check that carrier is securely attached by pulling up on it.
- Glissez la sangle de la ceinture de retenue de la poussette à travers les crochets de la ceinture du véhicule sur chaque côté du porte-bébé. Bien serrer les boucles de la ceinture de retenue de la poussette contre l'intérieur du siège de retenue.
- Assurez-vous que le porte-bébé est attaché solidement en tirant vers le haut.
- Deslice la cinta del cinturón de seguridad del cochecito debajo de los ganchos del cinturón del vehículo en cada costado del transportador. Ajuste las hebillas del cinturón de seguridad del cochecito contra el interior del transportador.
- Verifique que el transportador esté conectado con firmeza tirando hacia arriba.

36

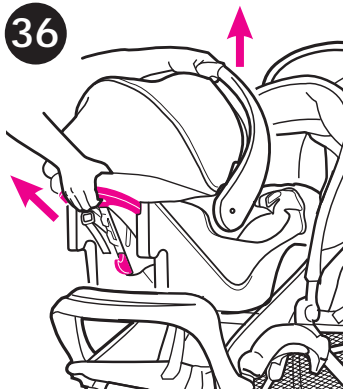

- To remove carrier: remove stroller seat belts from vehicle belt hooks, squeeze release handle at back of carrier, and lift carrier out of the stroller.
- Pour enlever le porte-bébé: enlevez les courroies de la ceinture de retenue de la poussette des crochets de la ceinture du véhicule, pressez la poignée de déclenchement derrière le porte-bébé, et soulevez le porte-bébé hors de la poussette.
- Para sacar el transportador: saque el cinturón de seguridad del cochecito de los ganchos del cinturón del vehículo, apriete la manija de liberación en la parte trasera del transportador y levante el transportador del cochecito.

Care and Maintenance

- DO NOT MACHINE WASH SEAT. It should only be wiped with a mild soap, taking care not to soak the material. NO BLEACH.
- REMOVABLE SEAT PAD (if so equipped) may be machine washed in cold water on delicate cycle and drip-dried. NO BLEACH.
- TO CLEAN STROLLER FRAME, use only household soap and warm water. NO BLEACH or detergent.
- FROM TIME TO TIME CHECK YOUR STROLLER for loose screws, worn parts, torn material or stitching. Replace or repair the parts as needed. Use only Graco replacement parts.
- EXCESSIVE EXPOSURE TO SUN OR HEAT could cause fading or warping of parts.
- IF STROLLER BECOMES WET, open canopy and allow to dry thoroughly before storing.
- IF WHEEL SQUEAKS, use a light oil (e.g., WD-40, 3-in-1, or sewing machine oil). It is important to get the oil into the axle and wheel assembly as illustrated.
- WHEN USING YOUR STROLLER AT THE BEACH completely clean your stroller afterward to remove sand and salt from mechanisms and wheel assemblies.

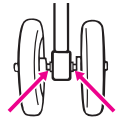

Soins et entretien

- NE LAVER PAS LE SIÈGE À LA MACHINE. Essayez le siège avec un savon doux, ne faites pas tremper le tissu. PAS D'EAU DE JAVEL.
- LE COUSSIN DE SIÈGE AMOVIBLE (si applicable) est lavable à la machine à l'eau froide et au cycle délicat. Étendre pour sécher. PAS D'EAU DE JAVEL.
- POUR NETTOYER L'ARMATURE DE LA POUSETTE, utilisez un savon de ménage et de l'eau tiède. PAS D'EAU DE JAVEL ou détergent.
- DE TEMPS EN TEMPS, VÉRIFIEZ VOTRE POUSETTE pour des vis desserrées, pièces usagées, tissu ou couture déchiré. Remplacez ou réparez ces pièces si nécessaire. Utilisez seulement les pièces de remplacement Graco.
- UNE EXPOSITION PROLONGÉE AU SOLEIL peut provoquer une décoloration prématurée du tissu et du plastique.
- SI LA POUSETTE EST MOUILLÉE, ouvrez le baldaquin et laissez sécher complètement avant l'entreposage.
- SI LES ROUES GRINCENT, utilisez une huile légère (i.e. WD-40, 3 dans 1, ou bien une huile pour machine à coudre). Il est important de déposer l'huile dans l'essieu de la roue.
- LORSQUE VOUS UTILISEZ VOTRE POUSETTE À LA PLAGE, prenez soin de bien la nettoyer après l'usage afin d'enlever le sable et le sel du mécanisme et des roues.

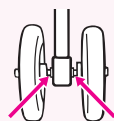

Cuidado y mantenimiento

- NO LAVE EL ASIENTO A MÁQUINA. Solamente debe limpiarse con un jabón suave, teniendo en cuenta que no se empape la tela. NO USE CLORO.
- EL ASIENTO REMOVIBLE (si así está equipado) puede lavarse a máquina en agua fría en el ciclo delicado y secarse al aire. NO USE CLORO.
- PARA LIMPIAR EL ARMAZÓN DEL COCHECITO, usar solamente jabón de uso doméstico y agua tibia. NO USE CLORO o detergente.
- DE VEZ EN CUANDO, INSPECCIONE EL COCHECITO para determinar si hay tornillos flojos, piezas gastadas, material o costuras rotas. Cambie o repare las piezas según sea necesario. Use solamente repuestos marca Graco.
- EL CONTACTO EXCESIVO CON EL SOL o el calor podría causar que se destiña o se tuerzan algunas piezas.
- SI EL COCHECITO SE MOJA, abra la capota y déjelo secar completamente antes de guardarlo.
- SI LAS RUEDAS HACEN RUIDO, use un aceite liviano (por ej., WD-40, 3-en-1, o aceite para máquinas de coser). Es importante hacer penetrar el aceite en el eje y equipo de la rueda como se ilustra.
- CUANDO USA EL COCHECITO EN LA PLAYA, limpie el cochecito completamente después para sacar la arena y la sal de los mecanismos y equipos de las ruedas.

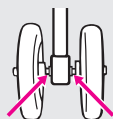

Notes • Notas



Perfect Additions:

Did you know that Graco has a whole line of baby care products? Check out these accessories for your new Graco® stroller!



510199
Stroller Rain Cover helps protect baby from rain and snow. Fits standard-size stroller with canopy.



G50102
Fine-Mesh Stroller Netting helps keep bugs away from baby. Also available for double strollers.

510901
Infant Umbrella with flexible shaft attaches easily to strollers, playards and swings.



629BER
629—Julia Diaper Bag with 2 bottle pockets; removable dirty duds bag; double zippered top; oversized, padded vinyl changing pad; multiple compartments; adjustable shoulder strap.



633NBL
633—Emma Diaper Bag with front pocket organizer/changing station; back envelope-style pocket; side bottle pockets; wipes case; and adjustable shoulder strap.

Call 1-800-345-4109 for your nearest Graco® retailer.

Replacement Parts (USA) Piezas de repuesto (EE.UU)

Complete the following form. Your model number **MUST** be included on the form to ensure proper replacement parts. Your model number can be found on the rear leg of the stroller.

Payment must accompany your order.

Return the form with payment to:
GRACO Children's Products Inc.
Customer Service Department
150 Oaklands Blvd.
Exton, PA 19341

Complete el formulario a continuación. El número de modelo **DEBE** incluirse en este formulario para asegurar las piezas de repuesto apropiadas. El número de modelo puede encontrarse en la pata trasera del cochecito. El pago en dólares estadounidenses debe incluirse con el pedido.

Devuélvase con pago a:
GRACO Children's Products Inc.
Customer Service Department
150 Oaklands Blvd.
Exton, PA 19341

www.gracobaby.com

or/o



QUESTIONS? TELEPHONE US AT: • ¿PREGUNTAS? LLÁMENOS AL:

1-800-345-4109

Replacement Parts (Canada) Des pièces de remplacement (au Canada)



To purchase parts in Canada,
contact Elfe at / Pour commander les pièces
au Canada, communiquez
avec Elfe au:

1-800-667-8184

(Montreal: 514-344-3533

Fax: 514-344-9296).

or

www.elfe.net

- Circle the part you need.
- Marque con un círculo el repuesto que necesita.

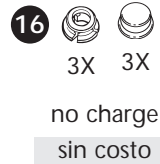
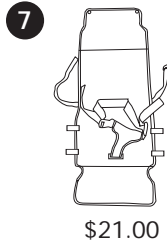
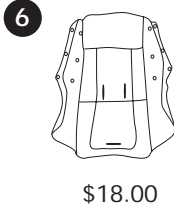
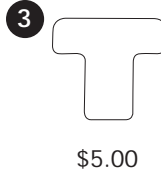

Certain models • Certains modèles • Ciertos modelos

19

\$12.00

20

\$10.00

21

no charge
sin costo

**Must be filled in:
Debe completarse:**

Model No.
N° de modelo

Serial No.
N° de serie

Total • Total: _____

Shipping & handling*:
Gastos de envío*: \$5.00

Sales tax**:
Impuestos**:

Total due:
Total a pagar: _____

*\$15.00 outside the continental U.S.
*\$15,00 para fuera del continente de EE.UU
**CA 7.25%, IL 6.25%, IN 5%, NY 8.25%,
OH 5.75%, PA 6%, SC 5%

Check or money order enclosed (payable to Graco Children's Products Inc.)
Cheque o giro adjunto (a nombre de Graco Children's Products Inc.)

Charge to credit card • Cargar a la tarjeta de crédito
Account #: • Cuenta N°: _____

Visa Exp. date • Fecha de vencimiento: _____

Mastercard Signature • Firma: _____

Discover _____

Ship to • Enviar a:

Name • Nombre

Address • Dirección

City, State, Zip • Ciudad, Estado, Código postal

(_____) _____
Telephone • Teléfono

E-Mail Address • Dirección E-mail