

**Must be filled in:
Debe completarse:**

Model No.
N° de modelo

Serial No.
N° de serie

Total • Total:

Shipping & handling*:
Gastos de envío*: \$5.00

Sales tax**:
Impuestos**:

Total due:

Total a pagar:

*\$15.00 outside the continental U.S.

*US\$ 15,00 para fuera del continente de EE.UU

**CA 7.25%, IL 6.25%, IN 5%, NY 8.25%,

OH 5.75%, PA 6%, SC 5%

Check or money order enclosed (payable to Graco Children's Products Inc.)
Cheque o giro adjunto (a nombre de Graco Children's Products Inc.)

Charge to credit card • Cargar a la tarjeta de crédito
Account #: • Cuenta N°:

Visa Exp. date • Fecha de vencimiento:

Mastercard Signature • Firma:

Discover

Ship to • Enviar a:

Name • Nombre

Address • Dirección

City, State, Zip • Ciudad, Estado, Código postal

()
Telephone • Teléfono

E-mail Address • Dirección E-mail

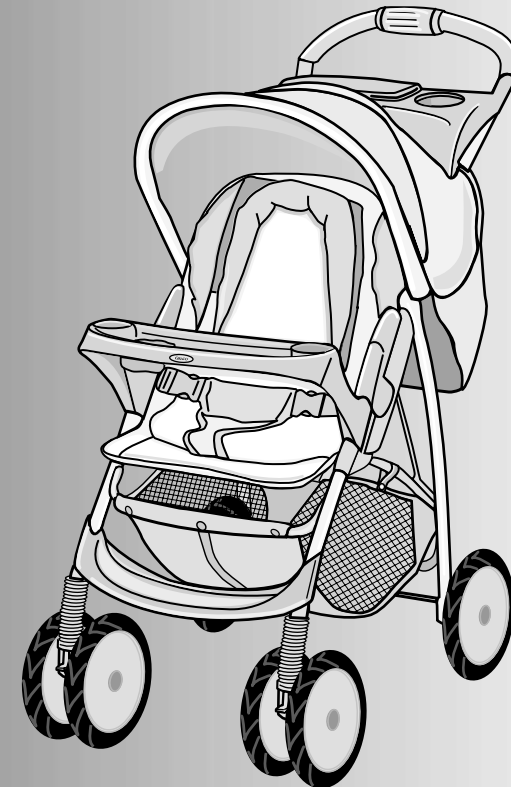

LiteRiders













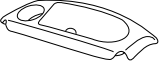



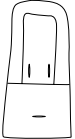

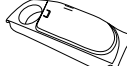

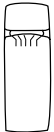

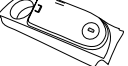
OWNER'S MANUAL
MANUEL D'UTILISATEUR
MANUAL DEL PROPIETARIO

⚠ WARNING

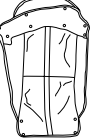
Failure to follow these warnings and the assembly instructions could result in serious injury or death.

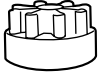
- PLEASE SAVE OWNER'S MANUAL FOR FUTURE USE.
 - ADULT ASSEMBLY REQUIRED.
 - NEVER LEAVE CHILD unattended. Always keep child in view while in stroller.
 - AVOID FINGER ENTRAPMENT: Use care when folding and unfolding the stroller. Be certain the stroller is fully erected and latched before allowing your child near the stroller.
 - NEVER USE STROLLER ON STAIRS or escalators. You may suddenly lose control of the stroller or your child may fall out. Also, use extra care when going up or down a step or curb.
 - STROLLER TO BE USED only at walking speed. Product not intended for use while jogging, skating, etc.
 - USE OF THE STROLLER with a child weighing more than 40 lbs (18.1 kg) or taller than 43 in. (109 cm) will cause excessive wear and stress on the stroller. Use the stroller with only one child at a time.
 - DISCONTINUE USING YOUR STROLLER should it become damaged or broken.
- TO PREVENT TIPPING: do not place more than 3 lbs (1.4 kg) in the parent's tray and 3 lbs (1.4 kg) in the storage pocket.
 - AVOID SERIOUS INJURY from falling or sliding out. Always use seat belt. After fastening buckles, adjust belts to get a snug fit around your child.
 - TO AVOID BURNS, never put hot liquids in the parent's tray.
 - TO PREVENT A HAZARDOUS, UNSTABLE CONDITION, never place purses, shopping bags, parcels or accessory items on the handle or canopy.
 - TO PREVENT A HAZARDOUS, UNSTABLE CONDITION, do not place more than 10 lbs (4.5 kg) in the storage basket.
 - DO NOT use storage basket as a child carrier.
 - DO NOT ALLOW your child to stand on the basket. It may collapse and cause injury.
 - NEVER PLACE child in the stroller with head toward front of stroller.
 - NEVER ALLOW YOUR STROLLER to be used as a toy.

- Circle the part you need.
- Marque con un círculo el repuesto que necesita.

<p>1  \$21.00</p> <p>5  \$10.00</p> <p>9  \$12.00</p> <p>13  \$13.00</p> <p>17  \$13.00</p> <p>21  no charge sin costo</p>	<p>2  \$16.00</p> <p>6  \$ 8.00 (1)</p> <p>10  \$12.00</p> <p>14  \$13.00</p> <p>18  \$ 5.00 (1)</p> <p>22  no charge sin costo</p>	<p>3  \$18.00</p> <p>7  \$16.00</p> <p>11  \$15.00</p> <p>15  \$ 5.00</p> <p>19  \$10.00</p> <p>23  no charge sin costo</p>	<p>4  \$16.00</p> <p>8  \$ 7.00</p> <p>12  \$ 5.00</p> <p>16  \$ 5.00</p> <p>20  no charge sin costo</p> <p>25  no charge sin costo</p> <p>26  no charge sin costo</p>
--	---	---	--

Styles may vary
Modèles peuvent varier
Los estilos pueden variar

Replacement Parts (USA) Piezas de repuesto (EE.UU)

Complete the following form. Your model number **MUST** be included on the form to ensure proper replacement parts. Your model number can be found on the rear leg of the stroller. Payment must accompany your order.

Return the form with payment to:
GRACO Children's Products Inc.
Customer Service Department
150 Oaklands Boulevard
Exton, PA 19341

Complete el formulario a continuación. El número de modelo **DEBE** incluirse en este formulario para asegurar las piezas de repuesto apropiadas. El número de modelo puede encontrarse en la pata trasera del cochecito. El pago en dólares estadounidenses debe incluirse con el pedido.

Devuélvase con pago a:
GRACO Children's Products Inc.
Customer Service Department
150 Oaklands Boulevard
Exton, PA 19341

www.gracobaby.com
or/o

Questions? Telephone us at: • ¿Preguntas? Llámenos al:



1-800-345-4109

WARNING

- **CHILD MAY SLIP INTO LEG OPENINGS AND STRANGLE.** Never use in full recline position unless pop-up enclosure is up. Do not use pop-up enclosure with an older child that can lift up on hands and knees or crawl out.
- **AVOID STRANGULATION.** DO NOT place items with a string around your child's neck, suspend strings from this product, or attach strings to toys.
- **ELECTRONIC TOYS** (on certain models): Do not open. No serviceable parts inside. Remove and immediately discard plastic tab from slot in toy.
- **ELECTRONIC MIX N' MOVE TOYS** (on certain models) are not intended for use in water.

ON CERTAIN MODELS:

USING GRACO® INFANT CARRIER WITH STROLLER:

- **READ THE MANUAL** provided with your Graco carrier before using it with your stroller.
- **ALWAYS SECURE** your child with the carrier harness when using the carrier in the stroller. If your child is already in the carrier, check that the child is secured with the harness.

Replacement Parts (Canada) Des pièces de remplacement (au Canada)



To purchase parts in Canada, contact Elfe at / Pour commander les pièces au Canada, communiquez avec Elfe au:

1-800-667-8184

(Montreal: 514-344-3533
Fax: 514-344-9296).

or / ou

www.elfe.net

⚠ MISE EN GARDE

Manquer de suivre ces avertissements et les instructions d'assemblage peut entraîner de sérieuses blessures ou un décès.

- VEILLER GARDER LE MANUEL D'UTILISATEUR POUR USAGE ULTÉRIEUR.
- ASSEMBLAGE PAR UN ADULTE REQUIS.
- NE LAISSEZ JAMAIS votre enfant sans surveillance. Ayez toujours l'enfant en vue.
- EVITER DE COINÇER LES DOIGTS: Plier ou déplier la poussette avec soin. Soyez assuré(e) que la poussette est bien droite et que les loquets sont bien enclenchés avant de laisser votre enfant près de la poussette.
- NE JAMAIS UTILISER LA POUSSETTE SUR LES ESCALIERS ou les escaliers roulants. L'enfant pourrait tomber ou vous pourriez perdre le contrôle de la poussette. Aussi, soyez très prudent lorsque vous montez et descendez une marche ou le bord du trottoir.
- LA POUSSETTE DOIT ÊTRE UTILISÉE pour la marche seulement. Ce produit n'est pas conçu pour usage pendant la course à pied, pour patiner, etc.
- L'USAGE DE LA POUSSETTE avec un enfant pesant plus de 40 lb (18,1 kg) ou mesure plus de 43 po (109 cm) occasionnera une usure et une tension excessive à la poussette. Utilisez la poussette avec seulement un enfant à la fois.
- POUR NE PAS DÉSÉQUILIBRER LA POUSSETTE, NE PAS placer plus de 3 livres (1,4 kg) dans le plateau pour adulte et 3 livres (1,4 kg) dans la pochette de rangement.
- POUR ÉVITER LES BRÛLURES, ne jamais mettre de liquides brûlants dans le plateau pour parents.
- POUR ÉVITER DES CONDITIONS HASARDEUSES ET INSTABLE, ne jamais placer de sacs à main, sacs à provisions ou accessoires sur le guidon ou le baldaquin.
- POUR ÉVITER DES CONDITIONS HASARDEUSES ET INSTABLE, ne placez jamais plus de 10 lb (4,5 kg) dans le panier.
- NE PAS utiliser le panier comme porte-bébé.
- NE LAISSEZ PAS votre enfant debout sur le panier. Il pourrait s'écrouler et causer des blessures.

Cuidado y mantenimiento

- EL ASIENTO REMOVIBLE puede lavarse a máquina en agua fría en el ciclo delicado y secarse al aire. NO USE CLORO.
- PARA LIMPIAR EL ARMAZÓN DEL COCHECITO: usar solamente jabón de uso doméstico y agua tibia. NO USE CLORO o detergente.
- DE VEZ EN CUANDO, INSPECCIONE EL COCHECITO para determinar si hay tornillos flojos, piezas gastadas, material o costuras rotas. Cambie o repare las piezas según sea necesario. Use solamente repuestos marca Graco.
- EL CONTACTO EXCESIVO CON EL SOL o el calor podría causar que se destiña o se tuerzan algunas piezas.
- SI EL COCHECITO SE MOJA, abra la capota y déjelo secar completamente antes de guardarlo.
- SI LAS RUEDAS HACEN RUIDO, use un aceite liviano (por ej., WD-40, 3-en-1, o aceite para máquinas de coser). Es importante hacer penetrar el aceite en el eje y equipo de la rueda como se ilustra.
- CUANDO USA EL COCHECITO EN LA PLAYA, limpie el cochecito completamente después para sacar la arena y la sal de los mecanismos y equipos de las ruedas.

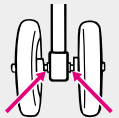

Soins et entretien

- LE SIÈGE AMOVIBLE est lavable à la machine à l'eau froide et au cycle délicat. Étendre pour sécher. PAS D'EAU DE JAVEL.
- POUR NETTOYER L'ARMATURE DE LA POUSETTE, utilisez un savon de ménage et de l'eau tiède. PAS D'EAU DE JAVEL ou détergent.
- DE TEMPS EN TEMPS, VÉRIFIEZ VOTRE POUSETTE pour des vis desserrées, pièces usagées, tissu ou couture déchiré. Remplacez ou réparez ces pièces si nécessaire. Utilisez seulement les pièces de remplacement Graco.
- UNE EXPOSITION PROLONGÉE AU SOLEIL peut provoquer une décoloration prématurée du tissu et du plastique.
- SI LA POUSETTE EST MOUILLÉE, ouvrez le baldaquin et laissez sécher complètement avant l'entreposage.
- SI LES ROUES GRINCENT, utilisez une huile légère (i.e. WD-40, 3 dans 1, ou bien une huile pour machine à coudre). Il est important de déposer l'huile dans l'essieu de la roue.
- LORSQUE VOUS UTILISEZ VOTRE POUSETTE À LA PLAGE, prenez soin de bien la nettoyer après l'usage afin d'enlever le sable et le sel du mécanisme et des roues.

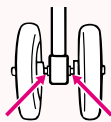

⚠ MISE EN GARDE

- L'ENFANT PEUT GLISSER DANS LES OUVERTURES DES ET S'ÉTRANGLER. N'utilisez jamais en position complètement inclinée à moins que enceinte qui se remonte. Ne pas utiliser enceinte qui se remonte avec un enfant plus âgé qui peut se remonter sur ses mains et ses genoux ou qui peut ramper hors de la poussette.
 - NE JAMAIS PLACER l'enfant dans la poussette avec la tête vers l'avant de la poussette.
 - NE JAMAIS UTILISER LA POUSETTE comme un jouet.
 - CESSEZ L'USAGE DE VOTRE POUSETTE si elle devient endommagée ou brisée.
 - ÉVITEZ D'ÉTRANGLEMENT. NE JAMAIS accrocher des objets avec ficelles autour du cou de votre enfant, suspendre des ficelles au-dessus de ce produit, ou attacher des jouets à des ficelles.
 - ÉVITEZ DE SÉRIEUSES blessures. Utilisez toujours la ceinture de sécurité. Après avoir attaché les boucles, ajustez les ceintures pour obtenir un ajustement confortable autour de votre enfant.
- SUR CERTAINS MODÈLES:
UTILISER LE PORTE-BÉBÉ GRACO® AVEC POUSETTE:
- LISEZ LE MANUEL d'utilisateur fournit avec votre porte-bébé Graco avant d'utiliser le porte-bébé avec votre poussette.
 - TOUJOURS ATTACHER votre enfant avec le harnais du porte-bébé quand vous utilisez le porte-bébé avec la poussette. Si votre enfant est déjà dans le porte-bébé, assurez-vous que l'enfant est attaché avec le harnais.
 - JOUETS ÉLECTRONIQUE (sur certain modèles): Ne pas ouvrir. Aucune pièces serviable à l'intérieur. Retirez et immédiatement jeter la languette de plastique de la fente du jouet.
 - LES JOUETS ÉLECTRONIQUES MIX N MOVE(TM) (sur certains modèles) ne sont pas conçu pour utiliser dans l'eau.

⚠️ ADVERTENCIA

Si no se obedecen estas advertencias y se siguen las instrucciones de montaje, podría resultar en lesiones graves o la muerte.

- POR FAVOR, CONSERVELO EL MANUEL DEL PROPIETARIO PARA UTILIZARLO EN EL FUTURO.
- SE REQUIERE MONTAJE POR UN ADULTO.
- NUNCA DEJE a su niño desatendido. Siempre tenga su niño a la vista.
- EVITE APRETARSE LOS DEDOS: Use cuidado cuando abre y cierra el cochecito. Asegúrese de que el cochecito esté totalmente montado y estable antes de que su niño esté se acerque al cochecito.
- NUNCA USE EL COCHECITO EN LAS ESCALINATAS o las escaleras mecánicas. Usted puede perder súbitamente el control del cochecito, o su niño podrá caerse. Asimismo, tenga cuidado especial cuando suba o baje un escalón o la calzada.
- EL COCHECITO DEBE SER USADO solamente a velocidad de caminar. El producto no está destinado para usarlo mientras está corriendo, patinando, etc.
- SI USA EL COHECITO para un niño que pese más de 40 libras (18,1 kg) o más alto que 43 pulgadas (109 cm) causará desgaste y tensión excesiva en el cochecito. Empléelo solamente con un niño a la vez.
- EVITE QUEMADURAS, nunca ponga líquidos calientes sobre la bandeja para padres.
- PARA EVITAR VOLCAMIENTOS, no ponga más de 3 libras (1,4 kg) sobre la bandeja para padres o 3 libras (1,4 kg) en el bolsillo de almacenamiento.
- PARA PREVENIR UNA SITUACIÓN PELIGROSA Y INESTABLE, nunca ponga carteras, bolsas de compras o accesorios en la manija o capota.
- PARA PREVENIR UNA SITUACIÓN PELIGROSA Y INESTABLE, no coloque más de 10 libras (4,5 kg) en la canasta.
- NO use dicha canasta para transportar el niño.
- NO DEJE QUE su niño se pare en la canasta. Puede desmoronarse y causar daño.

Care and Maintenance

- REMOVABLE SEAT may be machine washed in cold water on delicate cycle and drip-dried. NO BLEACH.
- TO CLEAN STROLLER FRAME, use only household soap and warm water. NO BLEACH or detergent.
- FROM TIME TO TIME CHECK YOUR STROLLER for loose screws, worn parts, torn material or stitching. Replace or repair the parts as needed. Use only Graco replacement parts.
- EXCESSIVE EXPOSURE TO SUN OR HEAT could cause fading or warping of parts.
- IF STROLLER BECOMES WET, open canopy and allow to dry thoroughly before storing.
- IF WHEEL SQUEAKS, use a light oil (e.g., WD-40, 3-in-1, or sewing machine oil). It is important to get the oil into the axle and wheel assembly as illustrated.
- WHEN USING YOUR STROLLER AT THE BEACH completely clean your stroller afterward to remove sand and salt from mechanisms and wheel assemblies.

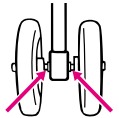

Appuyez "FUNCTION" une fois pour ajuster votre choix et terminer le mode d'ajustement qui sera illustré et le cõlon clignotera.

Appuyez "FUNCTION" encore pour alterner la date et l'heure.

Appuyez "SET" pour commencer le chronomètre et "FUNCTION" pour l'ajuster à ":00".

Appuyez "SET" encore pour retourner à l'heure.

Remplacement des piles :

Retirer les 3 vis à l'arrière de l'appareil. Les couvercles arrière et avant vont alors se réparer de leur support. Soulever délicatement la languette et faire glisser la pile usagée; remplacer avec une pile de type SR41. Remonter.

MISE EN GARDE :

NE PAS recharger les piles.

Installer les piles en respectant la polarité.

Retirer les piles mortes.

Oprima "FUNCTION" una vez para fijar su opción y salir del modo instalación; aparecerá la hora y los dos puntos destellarán.

Oprima "FUNCTION" nuevamente para alternar entre la fecha y la hora.

Oprima "SET" para activar el cronómetro y "FUNCTION" para volverlo a ":00".

Oprima "SET" nuevamente para volver a la hora.

Para cambiar las pilas:

Quite los tres tornillos de la parte trasera de la unidad. El montaje de las capas trasera y delantera se separará de la tapa de la bandeja de los padres. Doble la lengüeta hacia arriba y saque la pila antigua, reemplácela con una de tipo SR41. Vuelva a montarlo.

ADVERTENCIA:

NO recargue las pilas.

Inserte las pilas con la polaridad correcta.

Quite las pilas gastadas.

ADVERTENCIA

- EL NIÑO PUEDE DESLIZARSE ENTRE LAS APERTURAS PARA LAS PIERNAS Y ESTRANGULARSE. Nunca lo use en una posición reclinada a menos que recinto de montaje automático esté en la posición vertical. No use recinto de montaje automático con un niño mayor que puede levantarse en sus manos y rodillas o salir gateando.
- NUNCA COLOQUE el niño en el cochecito con la cabeza en la delantera parte del cochecito.
- NUNCA DEJE QUE EL COCHECITO sea usado como juguete.
- PARE DE USAR EL COCHECITO si éste se daña o se quiebra.
- EVITE LA ESTRANGULACIÓN. No coloque artículos con cuerdas alrededor del cuello del niño, o suspenda cuerdas del producto, o coloque cordones en los juguetes.
- EVITE UNA LESIÓN seria debido a una calda o resbalamiento del asiento. Use siempre el cinturón de seguridad. Luego de ajustar las hebillas, ajuste las correas para que queden ajustadas alrededor de su niño.

EN CIERTOS MODELOS:

USAR EL TRANSPORTADOR GRACO® CON COCHECITO:

- LEA EL MANUAL provisto con su transportador Graco antes de usarlo con su cochecito.
- ASEGURE SIEMPRE a su bebé con el arnés del transportador cuando usa el transportador en el cochecito. Si su niño ya se encuentra en el transportador, verifique que el niño esté asegurado con el arnés.
- JUGUETES ELECTRÓNICOS (en ciertos modelos): No lo abra. No hay piezas que se puedan reparar en el interior. Saque y tire inmediatamente la lengüeta de plástico de la ranura del juguete.
- LOS JUGUETES ELECTRÓNICOS MIX N' MOVE (en ciertos modelos) NO DEBEN USARSE EN EL AGUA.

Parts list • Liste des pièces • Lista de las piezas

This model may not include some features shown below. Check that you have all the parts for this model BEFORE assembling your product. If any parts are missing, call Customer Service.

Ce modèle pourrait ne pas inclure certaines caractéristiques illustrées ci-dessous. Vérifiez que vous avez toutes les pièces pour ce modèle AVANT d'assembler ce produit. S'il vous manque des pièces, communiquez avec notre service à la clientèle.

Este modelo podría no incluir algunas de las características que se indican a continuación. Verifique que tiene todas las piezas de este modelo ANTES de armar su producto. Si falta alguna pieza, llame al Departamento de Servicio al Cliente.

ALL MODELS • TOUS MODÈLES • TODOS MODELOS

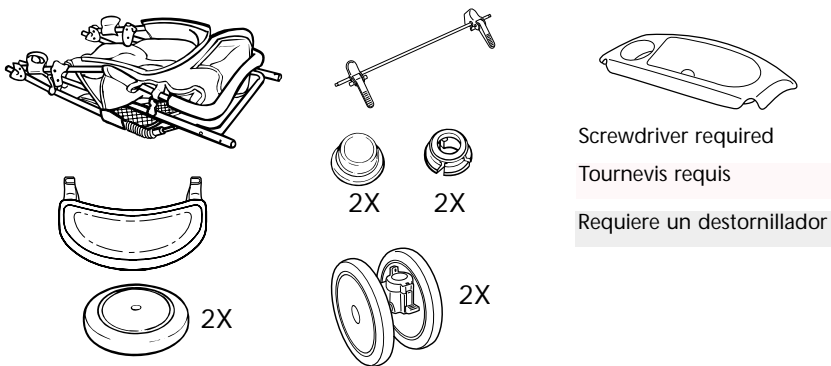

FEATURES ON CERTAIN MODELS • DISPOSITIFS SUR CERTAINS MODÈLES • CARACTERÍSTICAS EN CIERTOS MODELOS

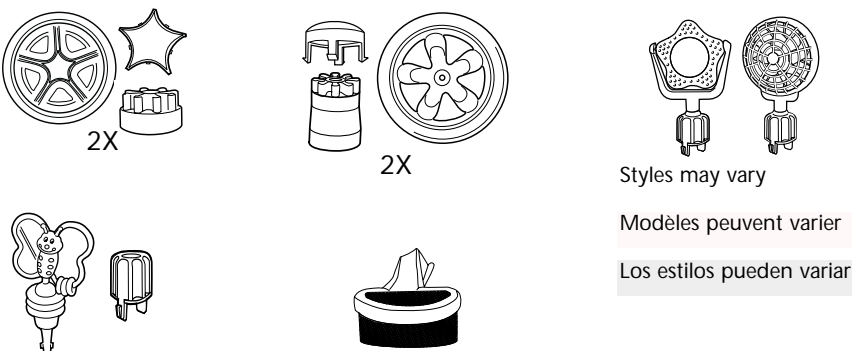

36

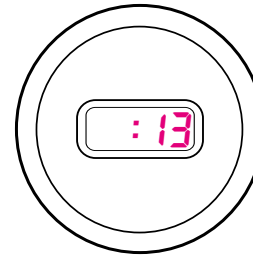

Press "FUNCTION" until minutes appears.
Press "SET" to find desired minutes.

Appuyez "FUNCTION" jusqu'à les minutes apparaissent.
Appuyez "SET" pour trouver les minutes désirés.

Oprima "FUNCTION" hasta que aparezcan los minutos.
Oprima "SET" para encontrar los minutos deseados.

Press "FUNCTION" once to set your choice and exit setup mode time will be displayed and colon will flash.

Press "FUNCTION" again to alternate date/time.

Press "SET" to start stopwatch and "FUNCTION" to set it to ":00".

Press "SET" again to return to time.

To Replace Batteries:

Remove 3 screws from the back of the unit. Back cover and front cover assembly will separate from parent tray lid. Bend tab up slightly and slide out old battery, replace with type SR41. Reassemble.

WARNING:

DO NOT recharge batteries.

Insert batteries with correct polarity.

Remove exhausted batteries.

Clock (certain models)
 Cadran (certains modèles)
 Reloj (ciertos modelos)

33

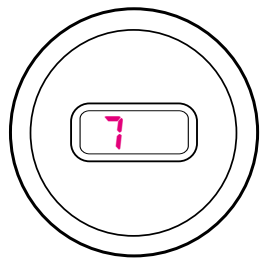

Press "FUNCTION" (on back of clock) until month appears.
 Press "SET" (on back of clock) to find desired month.

Appuyez sur "FUNCTION" (à l'endos du cadran) jusqu'à le mois apparait.
 Appuyez sur "SET" (à l'endos du cadran) pour trouver le mois désiré.

Oprima "FUNCTION" (atrás del reloj) hasta que aparezca el mes.
 Oprima "SET" (atrás del reloj) para encontrar el mes deseado.

34

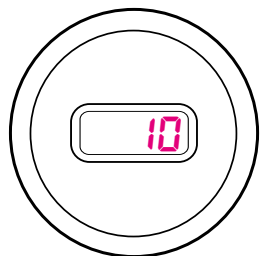

Press "FUNCTION" until day appears.
 Press "SET" to find desired day.

Appuyez "FUNCTION" jusqu'à les jours apparait.
 Appuyez "SET" pour trouver la date désirée.

Oprima "FUNCTION" hasta que aparezca el día.
 Oprima "SET" para encontrar el día deseado.

35

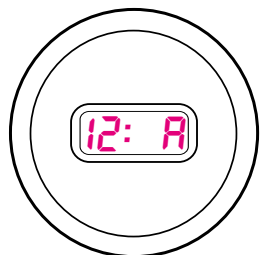

Press "FUNCTION" until hour appears.
 Press "SET" to find desired hour.

Appuyez "FUNCTION" jusqu'à l'heure apparait.
 Appuyez "SET" pour trouver l'heure désirée.

Oprima "FUNCTION" hasta que aparezca la hora.
 Oprima "SET" para encontrar la hora deseada.

To Open Stroller • Ouvrir la poussette
 • Abrir el cochecito

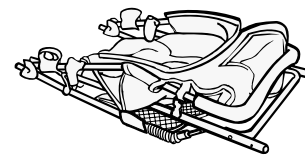

1

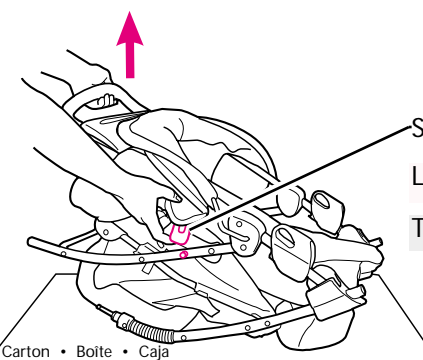

Storage latch
 Loquet de rangement
 Traba de almacenamiento

2

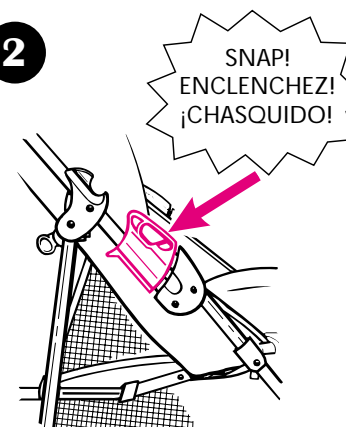

Check that stroller is completely open (by trying to fold it) before continuing.

Vérifiez que la poussette est complètement dépliée (en essayant de la plier) avant de continuer.

Verifique que el cochecito esté completamente abierto (intente doblarlo) antes de continuar.

Front Wheels • Les roues avant
• Las ruedas delanteras

▲WARNING

Choking Hazard: remove and immediately discard plastic end caps on the front leg pins.

▲MISE EN GARDE

Danger d'étranglement: Enlevez et jetez immédiatement les embouts de plastique sur les tiges des pieds de base avant.

▲ADVERTENCIA

de peligro de estrangulación: Saque y deseche inmediatamente las tapas de plástico de los extremos de las clavijas de las patas delanteras.



2X

Styles may vary

Modèles peuvent varier

Los estilos pueden variar

3

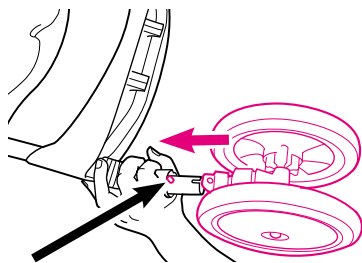

SNAP!
ENCLENCHEZ!
¡CHASQUIDO!

Pull sleeve back (on certain models) to reveal metal button. Check that wheels are securely attached by pulling on wheel assemblies.

Retirez l'enveloppe (sur certains modèles) pour révéler le bouton métallique. Assurez-vous que les roues sont attachées solidement en tirant sur les assemblages de roue.

Retire el manguito (en ciertos modelos) para ver el botón metálico. Verifique que las ruedas estén bien contactadas, tirando de los montajes de las ruedas.

Storage Pocket (certain models)
Pochette de rangement (certains modèles)
Bolsillo de almacenamiento (ciertos modelos)

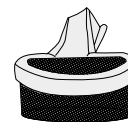

32

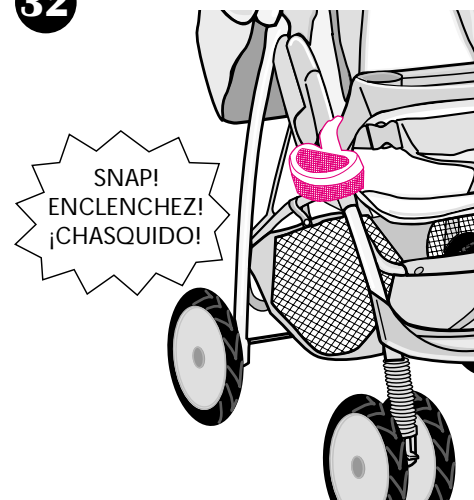

SNAP!
ENCLENCHEZ!
¡CHASQUIDO!

Toys (certain models)
Des jouets (certains modèles)
Juguetes (ciertos modelos)

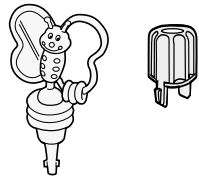

30

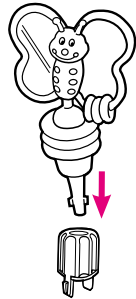

31

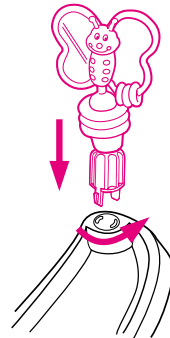
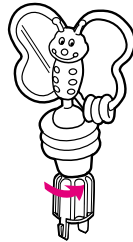

Rear Axle • L'essieu arrière
• El eje trasero

▲WARNING Choking Hazard: remove and immediately discard plastic end caps on the rear axle.
▲MISE EN GARDE Danger d'étranglement: enlevez et jetez immédiatement les embouts de plastique sur l'essieu arrière.
▲ADVERTENCIA de peligro de estrangulación: Saque y deseche inmediatamente las tapas de plástico de los extremos de las clavijas del eje trasero.

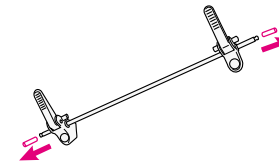

4

SNAP!
ENCLENCHEZ!
¡CHASQUIDO!

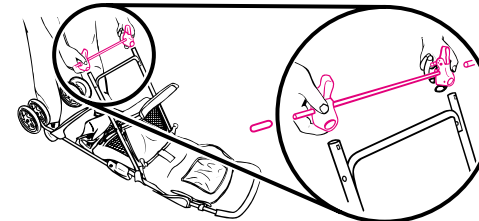

Brake levers point toward rear of stroller. CHECK that rear axle is securely attached by pulling on brake assembly.

Leviers des freins vers l'arrière de la poussette. ASSUREZ-VOUS que l'essieu arrière est attaché solidement en tirant sur l'assemblage du frein.

Las palancas del freno deben apuntar hacia la parte trasera del cochecito. VERIFIQUE que el eje trasero esté bien conectado tirando del equipo de frenos.

Rear Wheels • Les roues arrière
• Las ruedas traseras

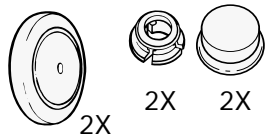

Snap red retainer (wide end toward wheel) on first. Then snap white cover over retainer. Snap plug (certain models) on last.

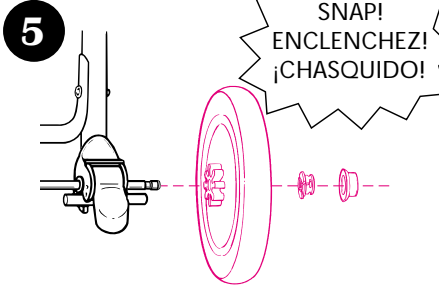

SNAP!
ENCLENCHEZ!
¡CHASQUIDO!

Enclenchez la rondelle de maintien rouge (extrémité large vers la roue) en premier. Ensuite, enclenchez le capuchon blanc sur la rondelle de maintien. Enclenchez le bouchon (certains modèles) en dernier.

Trabe primero el retén rojo (extremo ancho hacia la rueda). Luego ponga la tapa blanca sobre el retén. Por último ponga (ciertos modelos) el tapón.

OR • OU • O

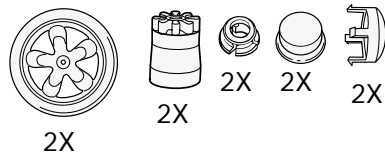

Wheel styles may vary
Les roues peuvent varier



Los estilos de las ruedas pueden variar

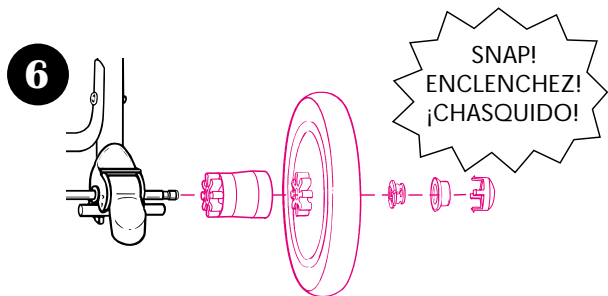

SNAP!
ENCLENCHEZ!
¡CHASQUIDO!

Mix 'N Move® Toys (certain models)
Des jouets Mix 'N Move® (certains modèles)
Juguetes Mix 'N Move® (ciertos modelos)

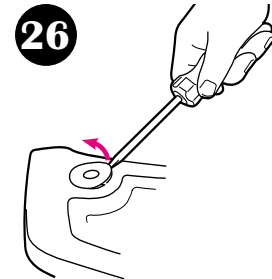

To remove plugs:
▲WARNING Remove child from product before removing plugs. Throw the plugs away immediately; they are not reusable.

Pour enlever les couvercles:
▲MISE EN GARDE Enlevez l'enfant du produit avant d'enlever les couvercles. Jetez les couvercles immédiatement, ils ne sont pas réutilisables.

Para sacar los tapones:
▲ADVERTENCIA Saque al niño del producto antes de sacar los tapones. Tire los tapones a la basura inmediatamente; no pueden volver a usarse.

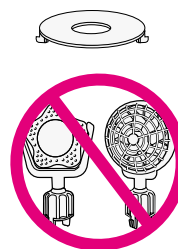

27

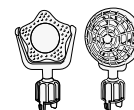
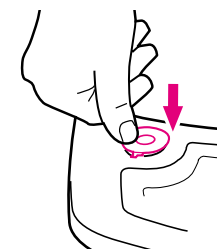

Styles may vary
Modèles peuvent varier
Los estilos pueden variar



28



29

25

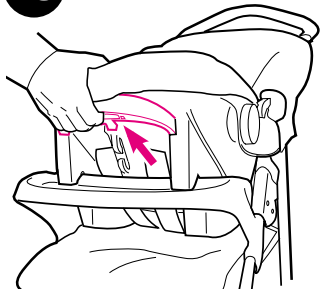

- To remove infant carrier: remove elastic strap from vehicle belt hook, squeeze release handle at back of infant carrier, and lift infant carrier out of the stroller.
- Pour enlever le porte-bébé: enlevez la courroie élastique du crochet de la ceinture du véhicule, pressez la poignée de déclenchement derrière le porte-bébé, et soulevez le porte-bébé hors de la poussette.
- Para sacar el transportador: saque las cintas elásticas del gancho del cinturón del vehículo, apriete la manija de liberación en la parte trasera del transportador, y levante el transportador del cochecito.

Parent's Tray • Le plateau pour adulte

- La bandeja para padres

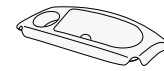

Styles may vary

Modèles peuvent varier

Los estilos pueden variar

7

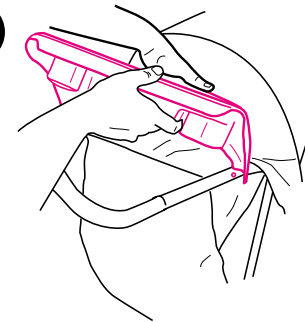

- Remove screws from frame.
- Snap tray to stroller.
- Reinsert screws.
- Enlevez les vis de l'armature.
- Enclenchez le plateau à la poussette.
- Ré-insérez les vis.

8

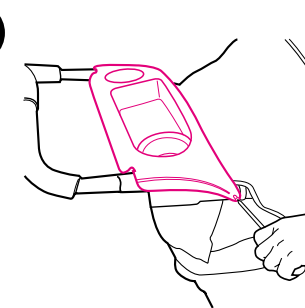

- Saque los tornillos del armazón.
- Trabe la bandeja al cochecito.
- Vuelva a instalar los tornillos.

Child's Tray • Le plateau pour enfant • Bandeja para niños

▲WARNING

Always secure your child with the seat belt. The tray is not a restraint device. Do not lift the stroller by the tray. Use care when snapping the tray on the stroller with a child in the stroller.

▲MISE EN GARDE

Toujours attaché votre enfant avec la ceinture de retenue. Le plateau pour enfant n'est pas un dispositif de retenue. Ne pas soulever la poussette par le plateau. Faites bien attention lorsque vous enclencher le plateau à la poussette quand l'enfant est dans la poussette.

▲ADVERTENCIA

Proteja siempre a su niño con el cinturón de seguridad. La bandeja para niños no es un dispositivo de seguridad. No levante el cochecito agarrándolo de la bandeja. Use cuidado cuando traba la bandeja en el cochecito si el niño está sentado en el cochecito.



Styles may vary

Modèles peuvent varier

Los estilos pueden variar

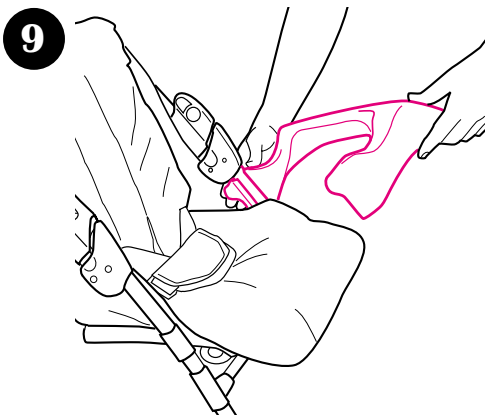

23



- Recline the stroller seat back to its lowest position.
- Position mounting notches over tray. Push down on carrier until the attachment latch snaps into tray.
- Incliner le siège de la poussette en position la plus basse.
- Placez les encoches du montant sur le plateau. Abaissez le porte-bébé jusqu'à ce que le loquet d'attachement s'enclenche dans le plateau.

- Recline el asiento del cochecito hacia atrás hasta la posición más baja.
- Coloque las ranuras de montaje sobre la bandeja. Empuje hacia abajo el transportador hasta que la traba de seguridad se trabe en la bandeja.

24

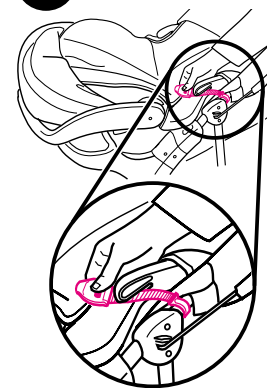

- Pull elastic strap through vehicle belt hook on one side of the infant carrier.
- Check that infant carrier is securely attached by pulling up on it.
- Tirez la courroie élastique à travers du crochet de la ceinture du véhicule sur un côté du porte-bébé.
- Assurez-vous que le porte-bébé est attaché solidement en tirant vers le haut.
- Tire la correa elástica a través de los ganchos de la cinta del vehículo en un costado del transportador.
- Verifique que el transportador esté conectado con firmeza tirando hacia arriba.

To Attach Graco® Infant Carrier
 • Attacher le porte-bébé Graco®
 • Instalación del transportador Graco®

For models that do not come with an infant carrier one may be purchased separately. You **MUST** contact Customer Service to receive the free elastic strap shown in step 24 before using the infant carrier with the stroller.

⚠WARNING Improper use of this stroller with a carrier may result in serious injury or death. Read the manual provided with your Graco carrier before using it with your stroller.

Pour les modèles qui n'ont pas un porte-bébé, vous pouvez en acheter un séparément. Vous **DEVEZ** contacter le service à la clientèle pour recevoir la courroie élastique gratuite illustrée à l'étape 24 avant d'utiliser le porte-bébé avec la poussette.

⚠MISE EN GARDE Un usage inadéquat de cette poussette avec le porte-bébé peut causer de sérieuses blessures ou la mort. Lisez le manuel d'utilisateur fournit avec votre porte-bébé Graco avant d'utiliser le porte-bébé avec votre poussette.

En los modelos que no incluyen un transportador para el bebé, se puede comprar uno por separado. **DEBE** contactar a Servicio al Cliente para recibir la correa elástica gratis que aparece en el paso 24 antes de usar el transportador para el bebé con el cochecito.

⚠ADVERTENCIA El uso indebido de este cochecito con un transportador podra resultar en lesiones serias o la muerte. Lea el manual provisto con su transportador Graco antes de usarlo con su cochecito.

To Secure Child • Attacher l'enfant
 • Para asegurar al niño

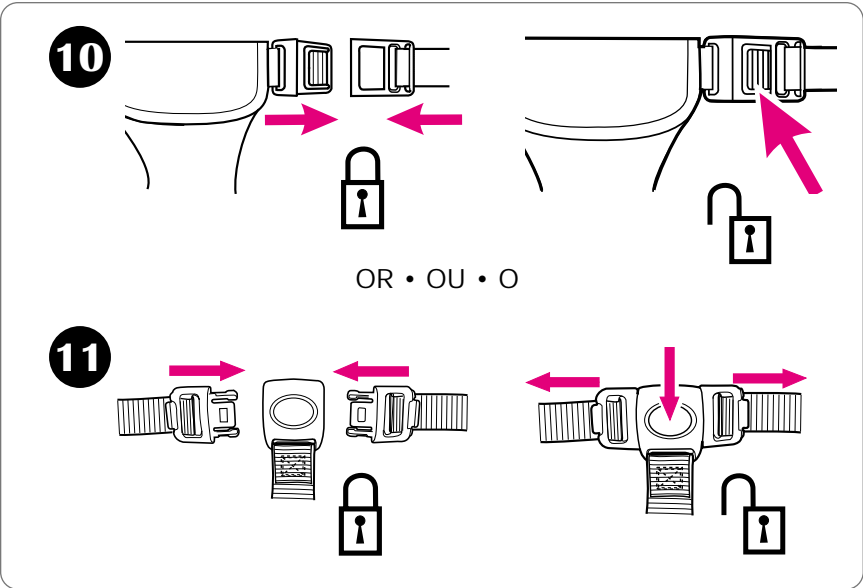

Brakes • Les freins • Los frenos

⚠WARNING Always apply both brakes. Check that brakes are on by trying to push stroller.

⚠MISE EN GARDE Toujours utiliser les deux freins. Vérifiez que les freins fonctionnent en essayant de pousser la poussette.

⚠ADVERTENCIA Siempre use ambos frenos. Inspeccione los frenos tratando de empujar el cochecito.

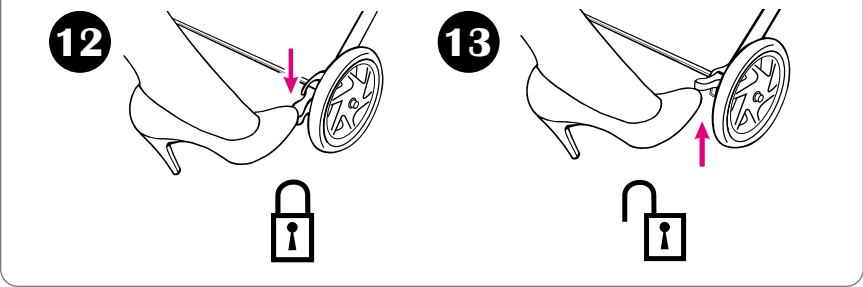

To Recline Seat • Pour incliner le siège
• Para reclinar el asiento

▲WARNING

Fabric caught in the latches may prevent them from locking. When returning seat to upright position, do not allow fabric to be pinched in the latch.

▲MISE EN GARDE

Du tissu coincé dans les loquets peut empêcher ceux-ci de barrer. Lorsque vous remettez le siège en position verticale, évitez de coincer le tissu dans les loquets.

▲ADVERTENCIA

La tela que se agarre a las trabas podría prevenir que las mismas funcionen. Cuando vuelve a poner el asiento en la posición vertical, no deje que la tela se agarre en la traba.

14

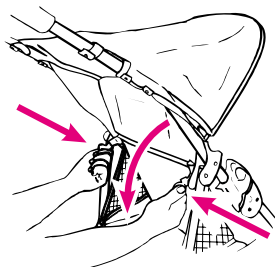

▲CAUTION When making adjustments to the stroller seat, make sure child's head, arms, and legs are clear of moving seat parts and stroller frame.

15

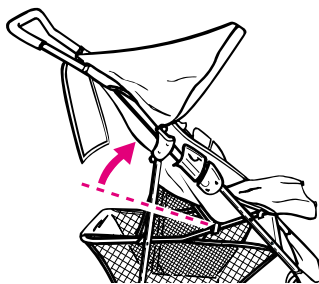

▲AVERTISSEMENT: Lorsque vous faites des ajustements au siège de la poussette, s'assurer que la tête de l'enfant, les bras, et les jambes soient dégagés des pièces du siège en mouvement et de l'armature de la poussette.

▲PRECAUCIÓN: Cuando realiza ajustes al asiento del cochecito, asegúrese que la cabeza, brazos y piernas del niño están lejos de las piezas del asiento que se mueven y del armazón del cochecito.

22

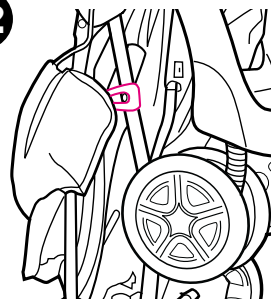

When stroller is completely folded, storage latch will engage automatically.

Lorsque la poussette est complètement repliée, le loquet de rangement s'engagera automatiquement.

Cuando el cochecito está totalmente plegado, la traba de seguridad se activará automáticamente.

To Fold Stroller • Plier la poussette

- Para plegar el cochecito

Before folding stroller: 1) lock front swivel wheels, 2) adjust seat back to reclined position and 3) apply brakes.

Avant de replier la poussette: 1) verrouillez les roues pivotantes, 2) ajuster le dossier à la position inclinée et 3) appliquez les freins.

Antes de plegar el cochecito: 1) Trabe las ruedas delanteras giratorias, 2) ajuste el respaldo del asiento en la posición reclinada y 3) active los frenos.



OR • OU • O

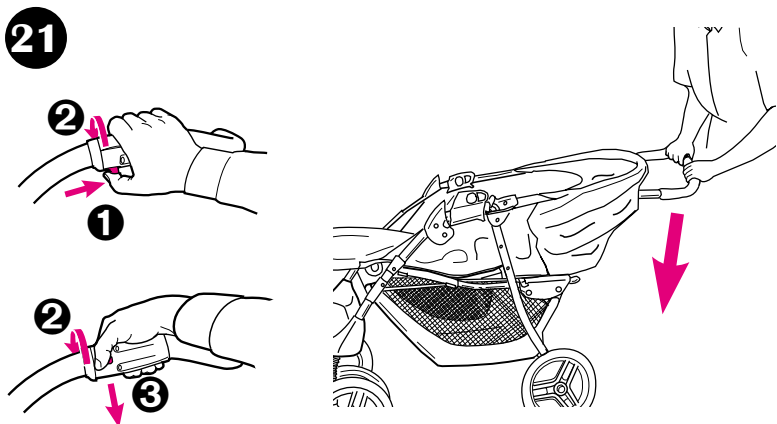

Pop-Up Enclosure (on certain models)

- Enceinte qui se remonte (sur certains modèles)
- Recinto de montaje automático (en ciertos modelos)

⚠ WARNING

Child may slip into leg openings and strangle. Never use in full recline position unless pop-up enclosure is up.

Do not use pop-up enclosure with an older child that can lift up on hands and knees or crawl out.

⚠ MISE EN GARDE

L'enfant peut glisser dans les ouvertures des et s'étrangler. N'utilisez jamais en position complètement inclinée à moins que enceinte qui se remonte.

Ne pas utiliser enceinte qui se remonte avec un enfant plus âgé qui peut se remonter sur ses mains et ses genoux ou qui peut ramper hors de la poussette.

⚠ ADVERTENCIA

El niño puede deslizarse entre las aperturas para las piernas y estrangularse. Nunca lo use en una posición reclinada a menos que recinto de montaje automático esté en la posición vertical.

No use recinto de montaje automático con un niño mayor que puede levantarse en sus manos y rodillas o salir gateando.

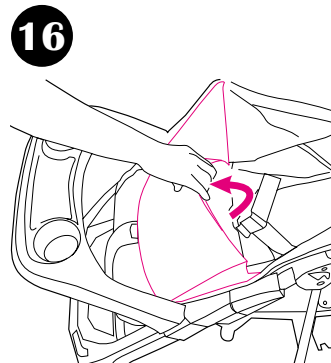

Unfasten seat belt, recline seat to full recline position, and pull enclosure up until it pops into place.

Desserrez la ceinture de sécurité, inclinez le siège complètement, et remontez l'enceinte jusqu'à ce qu'elle se place en position.

Destrahe el cinturón de seguridad, recline el asiento completamente y tire el recinto de montaje automático hacia arriba hasta que se trabe en su lugar.

17

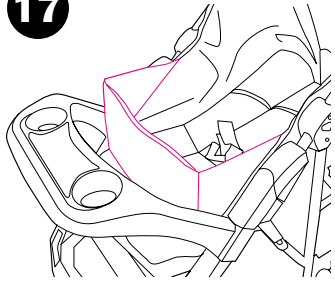

18

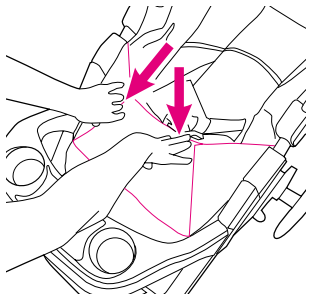

To fold: push down on center, then press down each side.

Pour replier: appuyez sur le centre et abaissez les deux côtés.

Para plegar: empuje hacia abajo en el centro y oprima cada lado hacia abajo.

Swivel Wheels • Les roues pivotantes • Las ruedas giratorias

19

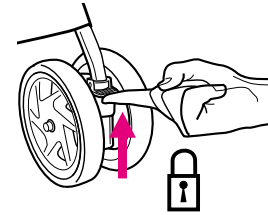

Front swivel wheels lock for use on uneven surfaces such as grass, stones or gravel.

Les roues pivotantes avant se barrent pour un usage sur les surfaces irrégulières tel que le gazon, les cailloux ou le gravier.

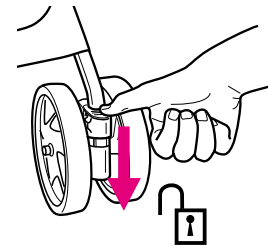

Las ruedas giratorias delanteras se traban para el uso en superficies desparejas tales como césped, piedras o grava.