

GRACO®

Stroller

Owner's Manual • Please save for future use.

Poussette

Manuel d'utilisateur
Veillez garder pour usage ultérieur.

Coche

Manual del propietario
Por favor, conservélo para utilizarlo en el futuro.

7586 & 7588



Model • Modèle • Modelo: _____

Serial No. • No. de Série • N° de Serie: _____

Dear Customer,

Please fill in the model and serial numbers above from the label on the rear leg of your new stroller.

Thank you for purchasing this Graco® stroller!

Graco is the recognized leader in the design and manufacture of quality baby products. We believe your new Graco® stroller is a wise choice, promising many hours of enjoyment for your baby.

Before using your stroller, please take a few minutes to read this Owner's Manual. The short time you spend reading these instructions will help you use your stroller properly.

Cher Client,

Veillez inscrire ci-haut les numéros de modèle et de série que vous trouverez sur l'étiquette située sur la jambe arrière de votre poussette.

Merci de votre achat d'une poussette Graco®!

Graco est le chef de file dans la conception et la fabrication de produits de qualité pour bébé. Nous croyons que la poussette Graco® est un choix judicieux, garantissant plusieurs heures de plaisir pour votre bébé.

Avant d'utiliser la poussette, prenez quelques minutes pour lire le manuel d'utilisateur. Ce court instant que vous prendrez à lire les instructions vous aidera à utiliser correctement la poussette.

Estimado cliente,

Complete los números de modelo y de serie arriba indicados, de la etiqueta en la pata trasera del coche.

¡Gracias por comprar del coche Graco®!

Graco es el líder reconocido en el diseño y fabricación de productos infantiles de calidad. Creemos que su coche Graco® es una compra acertada y ofrecerá a su bebé muchas horas de placer.

Antes de usar su coche, dedique unos minutos a leer este manual del propietario. El poco tiempo que emplee en leer estas instrucciones le ayudará a utilizar su coche de manera correcta.

⚠️ WARNING

Failure to follow these warnings and the assembly instructions could result in serious injury or death.

- **NEVER LEAVE CHILD UNATTENDED.** Always keep child in view while in stroller.
- **DO NOT LIFT THE STROLLER** by the child's tray.
- **NEVER USE STROLLER ON STAIRS OR ESCALATORS.** You may suddenly lose control of the stroller or your child may fall out. Also, use extra care when going up or down a step or curb.
- **BE CERTAIN THE STROLLER IS FULLY ERECTED AND LATCHED** before allowing your child near the stroller.
- **DO NOT PLACE PURSES, SHOPPING BAGS, PARCELS AND ACCESSORY ITEMS ON HANDLE OR CANOPY.** They may fall on the child or change the balance of the stroller and make it unstable.
- **AVOID STRANGULATION.** DO NOT place items with a string around your child's neck, suspend strings from this product, or attach strings to toys.
- **USE OF THE STROLLER WITH A CHILD** weighing more than 40 lbs (18.1 kg) will cause excessive wear and stress on the stroller. Use the stroller with only one child at a time.

⚠️ MISE EN GARDE

Manquer de suivre ces avertissements et les instructions d'assemblage peut entraîner de sérieuses blessures ou un décès.

- **NE LAISSEZ JAMAIS VOTRE ENFANT SANS SURVEILLANCE.** Ayez toujours l'enfant en vue.
- **NE PAS SOULEVER LA POUSSETTE** par le plateau pour enfant.
- **SOYEZ CONSCIENT(E) DES DANGERS À UTILISER LA POUSSETTE DANS LES ESCALIERS OU LES ESCALIERS ROULANTS.** L'enfant pourrait tomber ou vous pourriez perdre le contrôle de la poussette. Aussi, soyez très prudent lorsque que vous montez et descendez une marche ou le bord du trottoir.
- **SOYEZ ASSURÉ(E) QUE LA POUSSETTE EST BIEN DROITE ET QUE LES LOQUETS SONT BIEN ENCLENCHÉS** avant de laisser votre enfant près de la poussette.
- **NE PAS PLACER LES SACS À MAINS, LES SACS DE MAGASINAGE, ACCESSOIRES ET COLIS SUR LE GUIDON OU LE BALDAQUIN.** Ils risquent de tomber sur l'enfant ou de rendre la poussette instable.
- **ÉVITEZ D'ÉTRANGLEMENT.** NE JAMAIS accrocher des objets avec ficelles autour du cou de votre enfant, suspendre des ficelles au-dessus de ce produit, ou attacher des jouets à des ficelles.
- **L'USAGE DE LA POUSSETTE AVEC UN ENFANT** pesant plus de 40 lb (18,1 kg) occasionnera une usure et une tension excessive à la poussette. Utilisez la poussette avec seulement un enfant à la fois.

⚠️ ADVERTENCIA

Si no se obedecan estas advertencias y se siguen las instrucciones de montaje, el resultado podrían ser lesiones graves o la muerte.

- **NUNCA DEJE A SU NIÑO DESATENDIDO.** Siempre tenga su niño a la vista.
- **NO LEVANTE EL COCHE** agarrándolo de la bandeja del niño.
- **NUNCA USE EL COCHE EN LAS ESCALINATAS O LAS ESCALERAS MECÁNICAS.** Usted puede perder súbitamente el control del coche, o su niño podrá caerse. Asimismo, tenga cuidado especial cuando suba o baje un escalón o la calzada.
- **ASEGÚRESE DE QUE EL COCHE ESTÉ TOTALMENTE** erguido y trabado antes de que el niño esté cerca del coche.
- **NO PONGA CARTERAS, BOLSAS, PAQUETES O ACCESORIOS EN LA MANIJA O LA CAPOTA.** Pueden caerle encima al niño, o desequilibrar el coche y hacerlo inestable.
- **¡EVITE LA ESTRANGULACIÓN!** No coloque artículos con cuerdas alrededor del cuello del niño, o suspenda cuerdas del coche, o coloque cordones en los juguetes.
- **SI USA EL COCHE PARA UN NIÑO** que pese más de 40 libras (18,1 kg.) causará desgaste y tensión excesiva en el coche. Empléelo solamente con un niño a la vez.

⚠️ WARNING

- **TO PREVENT A HAZARDOUS CONDITION**, do not place more than 10 lbs (4.5 kg) in the storage basket. **DO NOT** use storage basket as a child carrier.
- **DO NOT ALLOW YOUR CHILD** to stand on the basket. It may collapse and cause injury.
- **NEVER ALLOW YOUR STROLLER** to be used as a toy.
- **STROLLER TO BE USED** only at walking speed. Product not intended for use while jogging, skating, etc.
- **DISCONTINUE USING YOUR STROLLER** should it become damaged or broken.
- **DO NOT USE SEAT** in an automobile.
- **DO NOT USE AS A CAR BED.**
- **DO NOT LIFT, REVERSE OR CARRY THE SEAT** while child is in the seat.

⚠️ MISE EN GARDE

- **POUR ÉVITER DES CONDITIONS HASARDEUSES**, ne placez jamais plus de 10 lb (4,5 kg) dans le panier. **NE PAS** utiliser le panier comme porte-bébé.
- **NE LAISSEZ PAS VOTRE ENFANT** debout sur le panier. Il pourrait s'écrouler et causer des blessures.
- **NE JAMAIS UTILISER LA POUSETTE** comme un jouet.
- **LA POUSETTE DOIT ÊTRE UTILISÉE** pour la marche seulement. Ce produit n'est pas conçu pour usage pendant la course à pied, pour patiner, etc.
- **CESSEZ L'USAGE DE VOTRE POUSETTE** si elle devient endommagée ou brisée.
- **NE PAS UTILISER LE SIÈGE** dans une automobile.
- **NE PAS UTILISER COMME LIT D'AUTOMOBILE.**
- **NE PAS SOULEVER, INVERSER OU TRANSPORTER** lorsque l'enfant est dans le siège.

⚠️ ADVERTENCIA

- **PARA PREVENIR UNA SITUACIÓN PELIGROSA**, no coloque más de 10 libras (4,5 kg) en la cesta. No use dicha canasta como portadora de niño.
- **NO DEJE QUE SU NIÑO** se pare en la canasta. Puede desmoronarse y causar daño.
- **NUNCA DEJE QUE EL COCHE** sea usado como juguete.
- **EL COCHE DEBE SER USADO** solamente a velocidad de caminar. El producto no está destinado para usarlo mientras está corriendo, patinando, etc.
- **PARE DE USAR EL COCHE** si éste se daña o se quiebra.
- **NO USE EL ASIENTO** en un automóvil.
- **NO LO USE COMO UNA CAMA EN EL AUTOMÓVIL.**
- **NO LEVANTE, INVIERTA NI TRANSPORTE EL ASIENTO** mientras el niño esté sentado.

Questions?

In the U.S.A. or Canada, please contact our Customer Service Department with any questions you may have concerning parts, use, or maintenance. When you contact us, please have your product's **model and serial numbers** ready so that we may help you efficiently.



Telephone us at:
Téléphonez-nous au:
Llámenos al:

USA: 1-800-345-4109
Canada: 1-800-667-8184
Montreal: 514-344-3533

Des questions?

Aux Etats-Unis ou au Canada, veuillez contacter notre département du service à la clientèle avec des questions que vous pourriez avoir concernant les pièces, l'utilisation ou l'entretien. Lorsque vous nous contactez, soyez prêt à fournir les **numéros de modèle et de série** afin que nous puissions vous aider plus rapidement.



or visit our website,
ou visitez notre website,
o visitar a el website,

USA: www.gracobaby.com
Canada: www.graco.net

¿Preguntas?

En los EE.UU. y Canadá, por favor contacte a nuestro Departamento de Servicio al Cliente con cualquier pregunta que pueda tener sobre las piezas, uso o mantenimiento. Cuando nos contacte, por favor tenga el **número del modelo y número de serie** listos para que podamos ayudarlo mejor.



or write to us at:
sinon, écrivez-nous à:
o nos escribir a:

USA:
Graco Children's Products Inc.
Customer Service Department
P.O. Box 100, Main Street
Elverson, PA 19520



Canada: distributed by
Elfe
4580 Hickmore
St. Laurent, Quebec H4T 1K2

Parts list

Check that you have all the parts shown **BEFORE** assembling your product. If any parts are missing, call Customer Service.

Adult assembly required.

Tools required: Screwdriver

Liste des pièces

Assurez-vous d'avoir toutes les pièces illustrées **AVANT** de commencer l'assemblage de votre produit. S'il vous manque des pièces, communiquez avec notre service à la clientèle.

Assemblage par un adulte requis.

Outils nécessaires: Tournevis

Lista de las piezas

Verifique que cuenta con todas las piezas mostradas **ANTES** de montar su producto. Si falta alguna pieza, llame al Departamento de Servicio al Cliente.

Montaje requiere por un adulto.

Herramienta necesaria: Destornillador

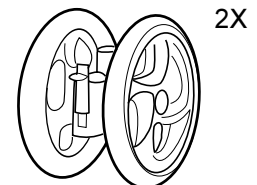
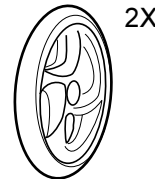
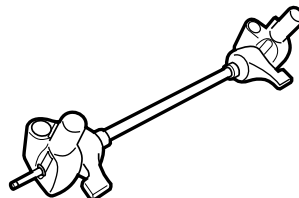
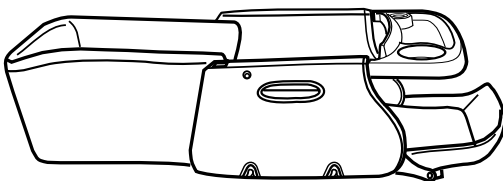
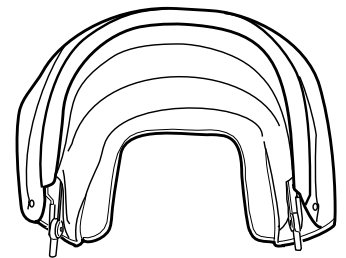
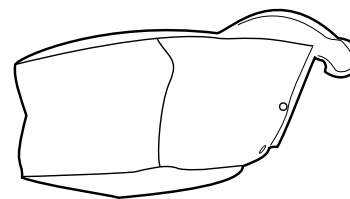
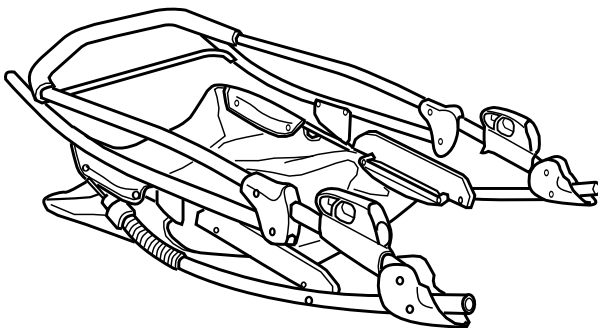

3X



3X



2X



4X

Assembly

This exploded view is provided as a way to help you see the overall picture as you are assembling your product. It is not meant to replace the step-by-step instructions.

This view shows most parts associated with this product. Your product may include fewer or more parts, depending on the model.

Assemblage

Cette illustration agrandie est fournie pour vous aider à voir l'image totale lors de l'assemblage de votre produit. Cette illustration ne doit pas remplacer les instructions étape par étape.

Cette illustration démontre la plupart des pièces associées à ce produit. Votre produit peut inclure plus ou moins de pièces, selon le modèle.

Montaje

Se proporciona este plano detallado para darle una perspectiva global para el montaje de su producto. No está destinado a reemplazar las instrucciones paso por paso.

Este plano muestra la mayoría de las piezas asociadas con este producto. Su producto puede incluir más o menos piezas, según el modelo.



To Open Stroller

Ouvrir la poussette

Abrir el coche

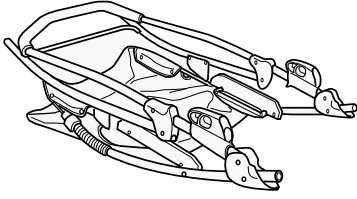

1

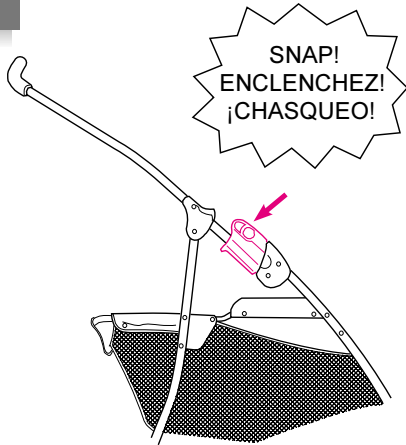

Slide seat out from frame; set aside. Open stroller frame on carton by lifting handle until latches on both sides are locked. Remove parent's tray if snapped onto frame.

Glissez le siège hors de l'armature; mettre de côté. Ouvrez l'armature de la poussette sur la boîte en carton en soulevant le guidon jusqu'à ce que les loquets de sûreté sur les deux côtés soient verrouillés. Enlevez le plateau pour adulte s'il est enclenché sur l'armature.

Deslice el asiento del armazón; apártelo. Abra el armazón del coche sobre la caja levantando la manija hasta que se traben las trabas a ambos costados. Saque la bandeja para padres si se ha trabado en el armazón.

Front Wheels

Les roues avant

Las ruedas delanteras

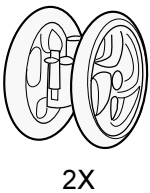

2

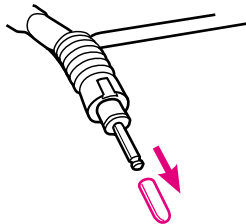

⚠WARNING Choking Hazard: remove and immediately discard plastic end caps on the front leg pins.

⚠MISE EN GARDE Danger d'étranglement: Enlevez et jetez immédiatement les embouts de plastique sur les tiges des pieds de base avant.

⚠ADVERTENCIA de peligro de estrangulación: Saque y deseche inmediatamente las tapas de plástico de los extremos de las clavijas de las patas delanteras.

3

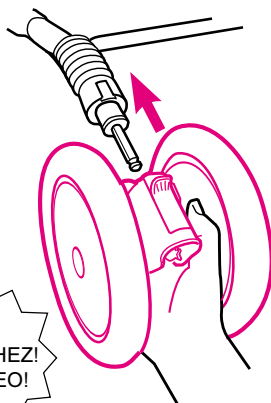

After snapping on wheel assembly, check that wheel is securely attached by pulling on wheel assembly.

Après avoir enclenché l'assemblage de roue, assurez-vous que la roue est attachée solidement en tirant sur l'assemblage de roue.

Después de trabar el equipo de la rueda, verifique que esté seguramente conectado tirando del equipo de la rueda.

Rear Axle

L'essieu arrière

El eje trasero

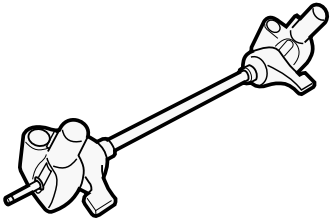

4

Brake levers point toward you.

Leviers des freins vers vous.

Las palancas del freno deben apuntar hacia usted.

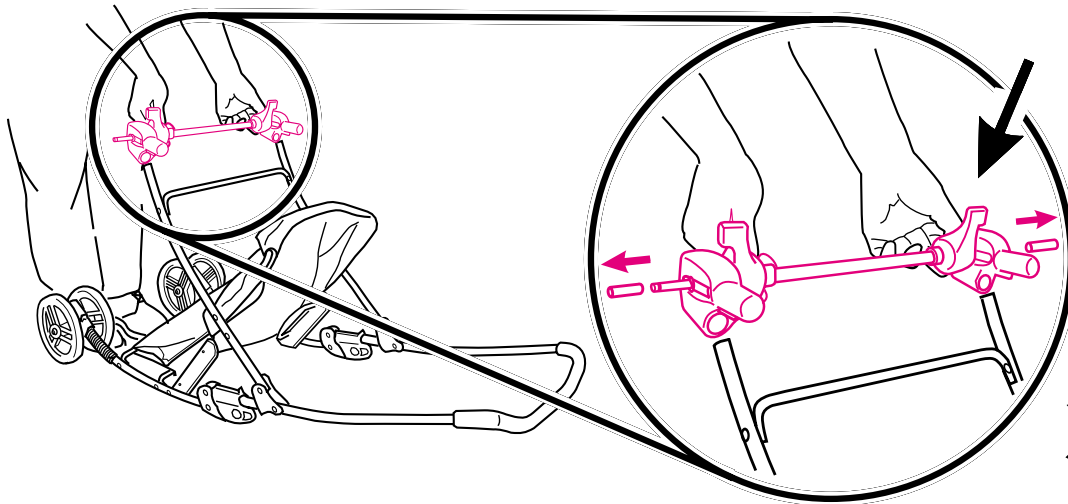

SNAP!
ENCLENCHEZ!
¡CHASQUEO!

⚠ WARNING Choking Hazard: remove and immediately discard plastic end caps on the axle pins. **After snapping on rear axle, check that rear axle is securely attached by pulling on brake assembly.**

⚠ MISE EN GARDE Danger d'étranglement: Enlevez et jetez immédiatement les embouts de plastique sur les tiges des pieds de base avant. **Après avoir enclenché l'essieu arrière, assurez-vous que l'essieu arrière est attaché solidement en tirant sur l'assemblage du frein.**

⚠ ADVERTENCIA de peligro de estrangulación: Saque y deseche inmediatamente las tapas de plástico de los extremos de las clavijas de las patas delanteras. **Después de trabar el eje trasero, verifique que el eje trasero esté seguramente conectado tirando del equipo de frenos.**

Rear Wheels

Roues arrières

Las ruedas posteriores

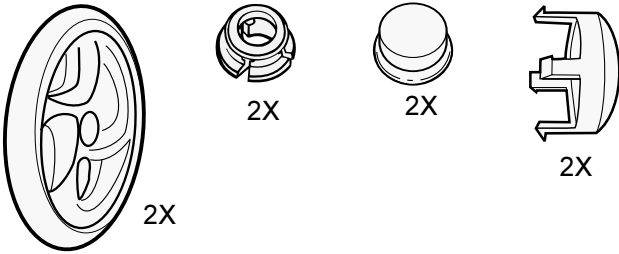

5

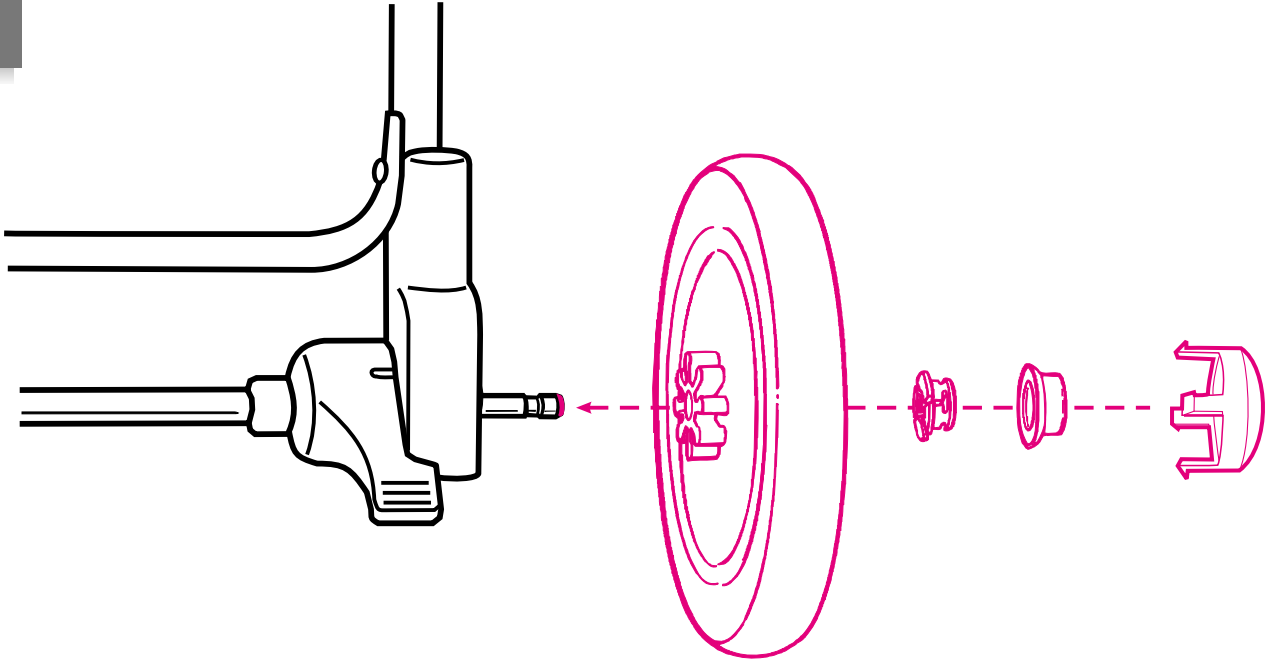

6

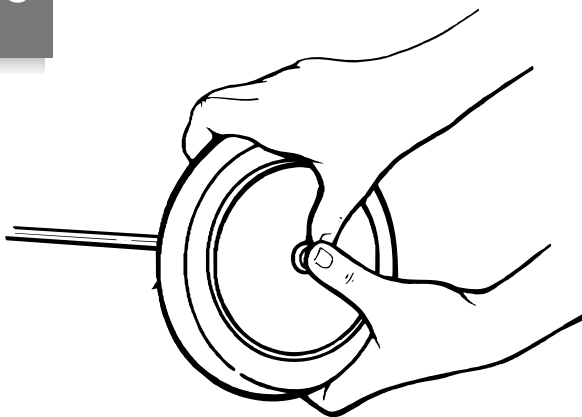

SNAP!
ENCLENCHEZ!
¡CHASQUEO!

Snap red retainer (wide end toward wheel) on first. **Then** snap cover over retainer. Snap plug on last.

Enclenchez la rondelle de maintien rouge (extrémité large vers la roue) en premier. **Ensuite**, enclenchez le capuchon sur la rondelle de maintien. Enclenchez le bouchon en dernier.

Trabe primero el retén rojo (extremo ancho hacia la rueda). **Luego** ponga la tapa sobre el retén. Por último ponga el tapón.

To Attach Seat

Fixer le siège

Para conectar el asiento

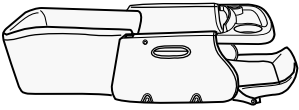

7

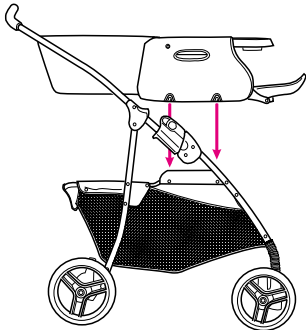

SNAP!
ENCLENCHEZ!
¡CHASQUEO!

Seat in forward position.

Check that each side of the seat is secure by pulling up on the seat.

Siège en position face avant.

Vérifiez que les deux cotés sont verrouillés en tirant sure le siège vers le haut.

La posicion delantera del asiento.

Verifique que cada costado del asiento esté seguro tirando del asiento hacia arriba.

8

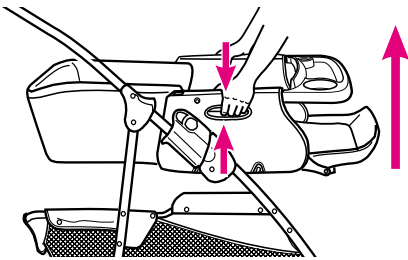

To remove seat.

Enlever le siège.

Quitar el asiento.

9

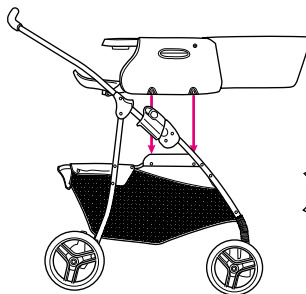

SNAP!
ENCLENCHEZ!
¡CHASQUEO!

Seat in reverse position.

Check that each side of the seat is secure by pulling up on the seat.

Siège en position face arrière.

Vérifiez que les deux cotés sont verrouillés en tirant sure le siège vers le haut.

La posicion inverso del asiento.

Verifique que cada costado del asiento esté seguro tirando del asiento hacia arriba.

To Attach or Remove Canopy

Pour fixer ou enlever le baldaquin

Para poner o sacar la capota

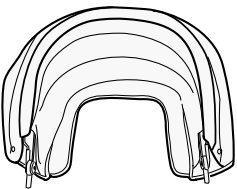

10

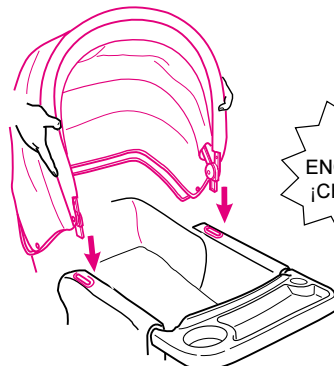

SNAP!
ENCLENCHEZ!
¡CHASQUEO!

11

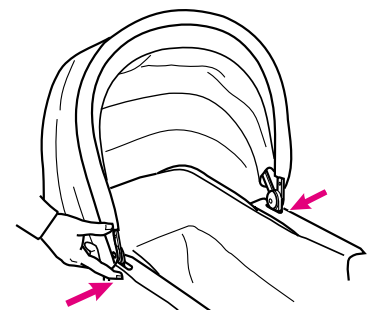

To Attach Parent's Tray

Pour fixer le plateau pour adulte

Para conectar la bandeja para padres

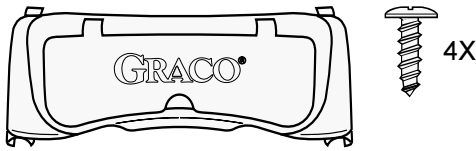

12

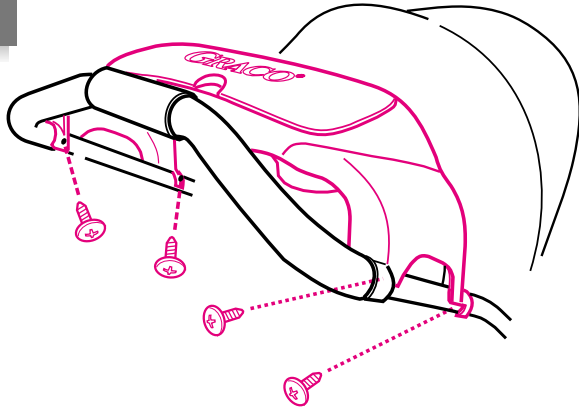

Check that screws are tight.

▲WARNING To avoid burns, never put hot liquids in the parent's tray. To prevent tipping, do not place more than 3 lbs (1.4 kg) on the parent's tray.

Vérifiez que les vis sont serrées.

▲MISE EN GARDE Pour éviter les brûlures, ne jamais mettre de liquides brûlants dans ce plateau. Pour ne pas déséquilibrer la poussette, NE PAS charger le plateau à plus de 3 lb (1,4 kg).

Verifique que los tornillos estén ajustados.

▲ADVERTENCIA Evite quemaduras, nunca ponga líquidos calientes sobre la bandeja. Para evitar volcamientos, no ponga más de 3 libras (1,4 kg) sobre la bandeja.

To Use Stroller

Pour utiliser la poussette

Para usar el coche

To Recline Seat

Pour incliner le siège

Para reclinar el asiento

13

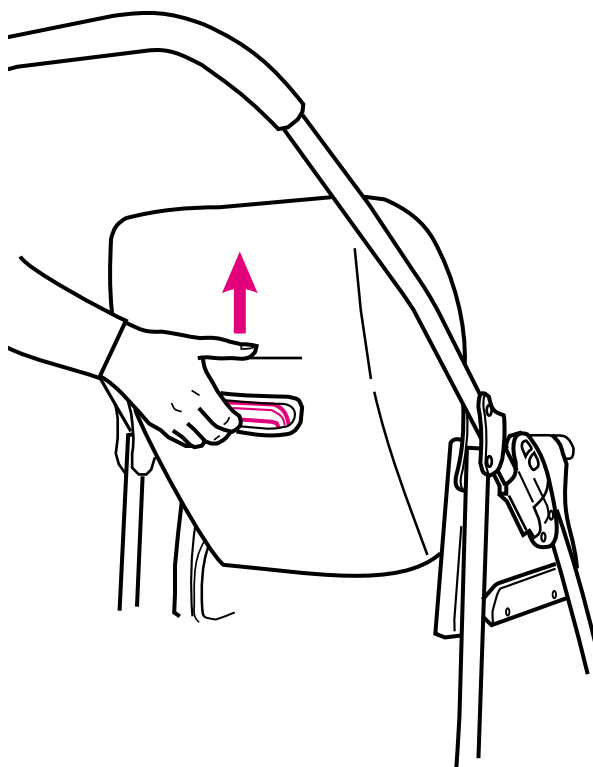

▲WARNING Child may slip into leg openings and strangle. Never use in reclined carriage position unless footrest is completely raised and locked into position. **See figures 20 and 21 to adjust and lock footrest.**

▲MISE EN GARDE Ne jamais utiliser en position complètement inclinée à moins que le repose-pied soit complètement élevé et verrouillé en place. L'enfant peut glisser dans les ouvertures des jambes et s'étrangler. **Voir les illustrations 20 et 21 pour ajuster et verrouiller le repose-pied.**

▲ADVERTENCIA No use nunca la posición totalmente reclinada a menos que el apoya pie esté totalmente levantado y trabado en posición. El niño podría caerse por las aberturas para las piernas y estrangularse. **Vea las figuras 20 y 21 para ajustar y trabajar el apoya pie.**

Replacement Parts (USA)

Complete the form below. Your stroller model number **MUST** be included on the form to ensure proper replacement parts. **Your model number can be found on the rear leg of the stroller. Payment must accompany your order.**

Return the form with payment to:
GRACO Children's Products Inc.
Customer Service Department
P.O. BOX 100, Main Street
Elverson, PA 19520



Questions? Telephone us at: • ¿Preguntas? Llámenos al:

1-800-345-4109

Piezas de repuesto (EE.UU)

Complete el formulario a continuación. El número de modelo de su coche **DEBE** incluirse en este formulario para asegurarse de que recibirá las piezas de repuesto apropiadas. **El número de modelo puede encontrarse en la pata trasera del coche. El pago en dólares estadounidenses debe incluirse con el pedido.**

Devuélvase con pago a:
GRACO Children's Products Inc.
Customer Service Department
P.O. BOX 100, Main Street
Elverson, PA 19520

Replacement Parts (Canada)



To purchase parts in Canada, contact Elfe at
1-800-667-8184
 (Montreal: 514-344-3533
 Fax: 514-344-9296).

Des pièces de remplacement (au Canada)



Pour commander les pièces au Canada, communiquez avec Elfe au
1-800-667-8184
 (Montréal: 514-344-3533
 Fax: 514-344-9296).

- Circle the part you need.
- Marque con un círculo el repuesto que necesita.

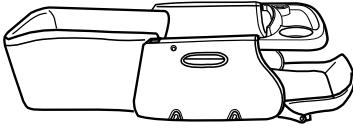
1  \$25.00

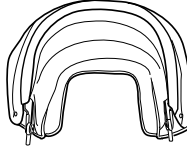
2  \$18.00

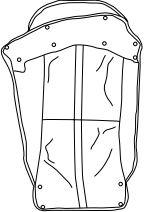
3  \$16.00

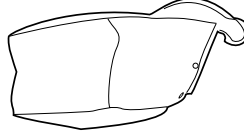
4  \$15.00

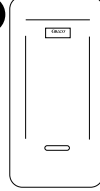
5  \$16.00

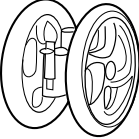
6  2X \$16.00

7  1X \$8.00

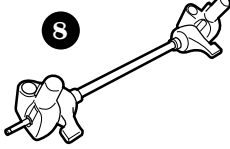
8  \$11.00

9  3X 3X 2X **no charge**
sin costo

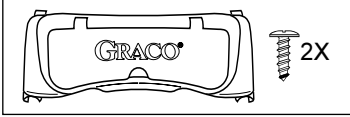
10  \$12.00

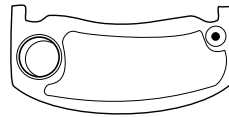
11  \$15.00

Must be filled in: Debe completarse:

Model No.
N° de modelo

Serial No.
N° de serie

Total • Total:

Shipping & handling*:
Gastos de envío*: \$5.00

Sales tax**:
Impuestos**:

Total due:
Total a pagar:

*\$15.00 outside the continental U.S.
 *US\$ 15,00 para fuera del continente de EE.UU
 **CA 6%, IL 6.25%, IN 5%, NY 8.25%,
 OH 5.75%, PA 6%, SC 5%

Ship to • Enviar a:

Name • Nombre

Address • Dirección

City, State, Zip • Ciudad, Estado, Código postal

Telephone • Teléfono

Check or money order enclosed
 (payable to Graco Children's Products Inc.)
 Cheque o giro adjunto
 (a nombre de Graco Children's Products Inc.)

Charge to credit card • Cargar a la tarjeta de crédito
 Account #: • Cuenta N°:

Visa Exp. date • Fecha de vencimiento:

Mastercard Signature • Firma:

Discover



Thank you for your purchase of a Graco product. Your input regarding this product is very important to us.

Return this card today to:

1 REGISTER YOUR PRODUCT

We will keep the model number, serial number, and date of purchase of your Graco product on file.

2 RECEIVE FUTURE INFORMATION

By returning this card, you will help us to notify you of any issues concerning this product.

3 HELP US DEVELOP NEW PRODUCTS

We value your input. Your responses will help us develop new products specifically designed to meet your needs.

DETACH HERE BEFORE MAILING

IMPORTANT! Product Registration Card IMPORTANT!

238 A

1. Mr. 2. Mrs. 3. Ms. 4. Miss

First Name: _____ Initial: _____ Last Name: _____
 Address: (Number and Street) _____ Apt. #: _____
 City: _____ State: _____ Zip Code: _____

2 Phone #: _____

4 Store Name: _____

- 6 Record Model Number and Serial Number:
(These can be found on the white label on the product)

Model Number _____

Serial Number _____

- 7 Was this purchase a:
1. Gift? 2. Self purchase?

- 8 Is this your first child?
1. Yes 2. No

- 9 In what trimester was your purchasing decision made?
1. 1st 2. 2nd 3. 3rd

- 10 This child is:
1. Male 2. Female

- 11 How did you first hear about this Graco product?
1. Word of Mouth 5. Store Flyer
2. Salesperson 6. Catalog
3. In-Store Display 7. Other
4. Magazine Ad

- 12 Check the three (3) most important reasons why you purchased this Graco product:
1. Received as a Gift
2. Fabric Design / Appearance
3. Frame Design / Style
4. Graco Reputation
5. Recommendation of Salesperson
6. Recommendation of Friend / Family
7. Value for Price
8. Magazine Advertisement
9. Ease of Operation
10. Light Weight
11. Product Features
12. Sale / Promotion
13. Prior Experience with Graco

- 13 What other brands did you consider?
1. Graco was the only brand considered
2. Century 6. Fisher Price
3. Combi 7. Gerry
4. Cosco 8. Other _____
5. Evenflo

- 14 Have you purchased Graco products before?
1. Yes 2. No

- 3 I am a:
1. Parent 2. Grandparent

5 Date of Purchase:
Month _____ Day _____ Year _____

- 15 Where do you and your family do most of your shopping?
1. Shopping Mall
2. Discount Store
3. Specialty Store

16 Baby's date of birth: (or due date)
Month _____ Day _____ Year _____

17 Date of Your birth:
Month _____ Day _____ Year _____

- 18 For your primary residence, do you:
1. Own? 2. Rent?

- 19 Your marital status:
1. Married 2. Single

- 20 Education (Please check which category applies):
1. High School 3. Completed College
2. Some College 4. Graduate School

- 21 Including yourself, what is the total number of people living in your household?
_____ (Examples: 01, 02, 03, 04...)

- 22 NOT including yourself, what are the AGES of the other people living in your household?
Age (in years)

Male: _____

Female: _____

- 23 Which best describes your family income?
1. Under \$15,000 5. \$50,000-\$74,999
2. \$15,000-\$24,999 6. \$75,000-\$100,000
3. \$25,000-\$34,999 7. \$100,000-\$149,999
4. \$35,000-\$49,999 8. Over \$150,000

- 24 In the last 6 months have you or your spouse:
1. Purchased clothes through the mail?
2. Purchased gifts through the mail?
3. Worked in your garden?
4. Traveled on vacation?
5. Purchased through television shopping?
6. Purchased two or more books?
7. Purchased cassettes or CDs?
8. Donated to wildlife / environmental causes?
9. Donated to charities?

Thanks for taking time to fill out this questionnaire. Please check here [] if you do not wish to learn more about Graco or obtain information on new ideas from other exciting companies.

IMPORTANT!

PRODUCT REGISTRATION CARD

THANK YOU
FOR CHOOSING
GRACO®

Please take a moment to
complete this card today to:

- ▶ REGISTER
YOUR
PRODUCT
- ▶ RECEIVE
FUTURE
INFORMATION
- ▶ HELP US
DEVELOP NEW
PRODUCTS

Please send other correspondence to:

Graco Children's Products Inc.
Main Street
P.O. Box 100
Elverson, PA 19520-0100
238 A

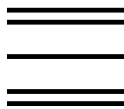

Place
First-Class
Stamp
Here
Post Office will
not deliver
without proper
postage

GRACO®

PRODUCT REGISTRATION DEPARTMENT
PO BOX 40
DENVER CO 80201-0040

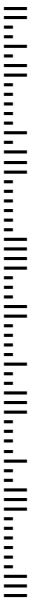

To Adjust Child's Tray

Pour ajuster le plateau pour enfant

Para ajustar la bandeja del niño

14

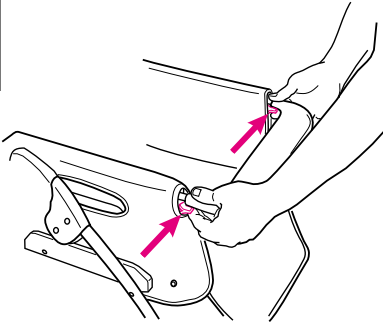

To release: squeeze latches under the tray.

Pour dégager: pressez les loquets de sûreté sous le plateau.

Para liberarla: apriete las trabas debajo de la bandeja.

15

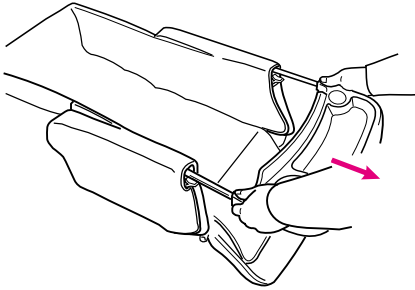

SNAP!
ENCLENCHEZ!
¡CHASQUEO!

Pull tray out until it snaps into extended position.

Retirez le plateau jusqu'à ce qu'il s'enclenche en position étendue.

Tire la bandeja hacia fuera hasta que se trabe en la posición extendida.

Brakes

Les freins

Los frenos

To apply brake

Pour utiliser le frein

Para aplicar el freno

To release brake

Pour dégager le frein

Para liberar el freno

16

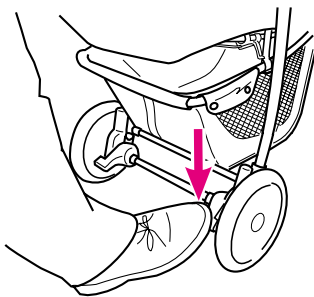

17

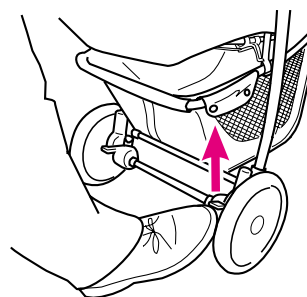

▲WARNING Always apply both brakes. Check that brakes are on by trying to push stroller.

▲MISE EN GARDE Toujours utiliser les deux freins. Assurez-vous que les freins fonctionnent en essayant de pousser la poussette.

▲ADVERTENCIA Siempre use ambos frenos. Inspeccione los frenos tratando de empujar el coche.

Swivel Wheels

Les roues pivotantes

Las ruedas giratorias

Front swivel wheels lock for use on uneven surfaces such as grass, stones or gravel. Before locking swivels, check that wheels are positioned correctly by pushing the stroller forward a few feet.

Les roues pivotantes avant se barrent pour un usage sur les surfaces irrégulières tel que le gazon, les cailloux ou le gravier. Avant de verrouiller les pivots, vérifiez que les roues sont placées correctement en poussant la poussette de quelques pieds.

Las ruedas giratorias delanteras se traban para el uso en superficies desparejas tales como césped, piedras o grava. Antes de trabar las ruedas giratorias, verifique que las ruedas estén correctamente colocadas empujando el coche hacia delante unos pocos pies.

For swivel

Roues pivotantes

Para que giren

18

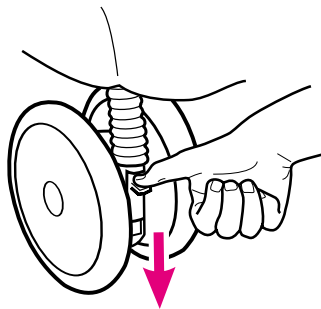

For non-swivel

Roues non-pivotantes

Para que no giren

19

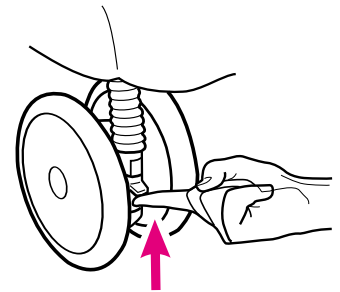

To Adjust Footrest

Ajuster le repose-pied

Para ajustar el apoya pie

20

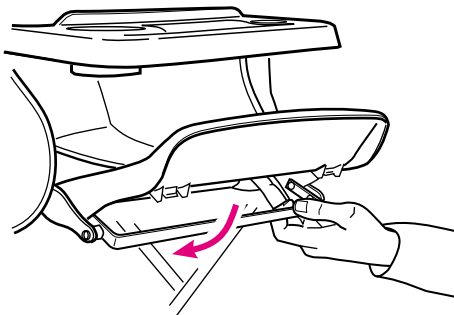

To lower footrest: lift footrest and then pull down on metal bar.
To raise footrest: lift up on metal bar.

Pour abaisser le repose-pied: soulevez-le et ensuite abaissez sur la tige métallique. Pour remonter le repose-pied: soulevez sur la tige métallique.

Para bajar el apoya pie: levante el apoya pie y luego tire hacia abajo la barra de metal. Para levantar el apoya pie: tire hacia arriba la barra de metal.

21

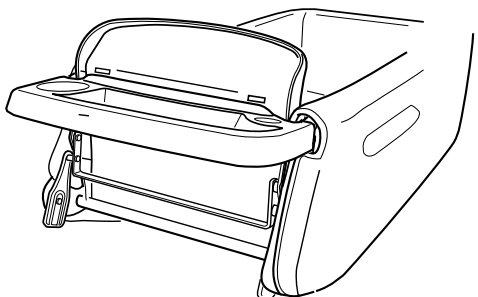

To close leg opening: Extend the tray. Raise footrest completely and push metal bar down to lock. Push tray in until it snaps into the normal position.

Pour fermer l'ouverture des jambes: étendez le plateau. Soulevez complètement le repose-pied et abaissez la tige métallique pour verrouiller. Enfoncez le plateau jusqu'à ce qu'il s'enclenche en position normale.

Para cerrar los espacios para las piernas: Extienda la bandeja. Levante el apoya pie completamente y empuje la barra de metal hacia abajo para que se traben. Empuje la bandeja hacia dentro hasta que se traben en la posición normal.

To Secure Child

22

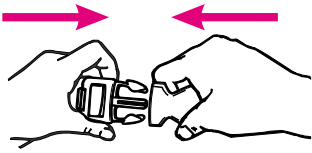

To secure

Pour attacher

Para asegurarlo

Attacher l'enfant

23

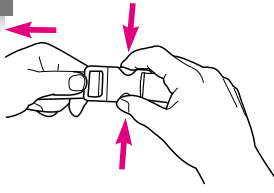

To release

Pour dégager

Para liberarlo

Para asegurar al niño

▲ WARNING Avoid serious injury from falling or sliding out. Always use seat belt. After fastening buckles, adjust belts to get a snug fit around your child.

▲ MISE EN GARDE Évitez de sérieuses blessures. Utilisez toujours la ceinture de sécurité. Après avoir attaché les boucles, ajustez les ceintures pour obtenir un ajustement confortable autour de votre enfant.

▲ ADVERTENCIA Evite una lesión seria debido a una caída o resbalamiento del asiento. Use siempre el cinturón de seguridad. Luego de ajustar las hebillas, ajuste las correas para que queden ajustadas alrededor de su niño.

To Use Boot

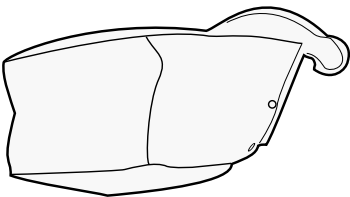

24

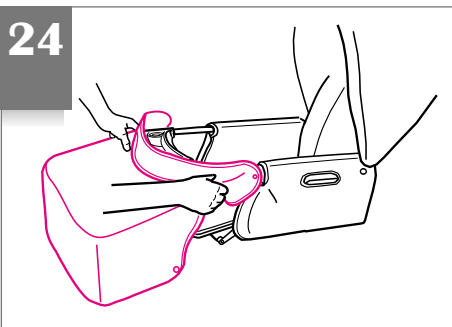

Adjust footrest to seat height (see figures 20 and 21) and tray to extended position (see figures 14 and 15). **Check that footrest is secure by pressing down on it.**

Réglez le repose-pied à la hauteur du siège (voir les illustrations 20 et 21) et du plateau en position étendue (voir les illustrations 14 et 15). **Assurez-vous que le repose-pied est solide en appuyant dessus.**

Ajuste el apoya pie según la altura del asiento (vea las figuras 20 y 21) y la bandeja en la posición extendida (vea las figuras 14 y 15). **Verifique que el apoya pie esté asegurado haciendo fuerza hacia abajo sobre él.**

Place boot under footrest. Slide boot over footrest and tray.

Placez la chancelière sous le repose-pied. Glissez-la sur le repose-pied et le plateau.

Coloque la bota debajo del apoya pie. Deslízela sobre el apoya pie y la bandeja.

25

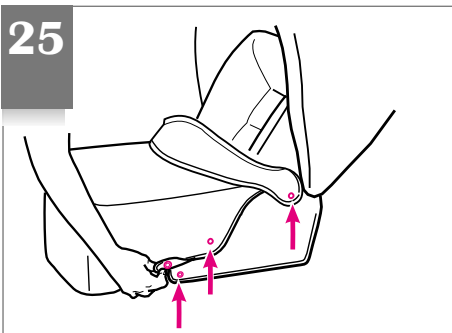

Snap in three places.

Attachez avec les boutons-pression à trois endroits.

Se traba en tres lugares.

To Remove Seat Cover

Enlever la housse du siège

Para sacar la funda del asiento

26

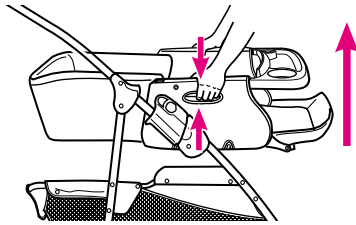

Remove seat from stroller and turn seat upside down.

Enlevez le siège de la poussette et retournez le siège.

Saque el asiento del coche y ponga el asiento hacia arriba.

27

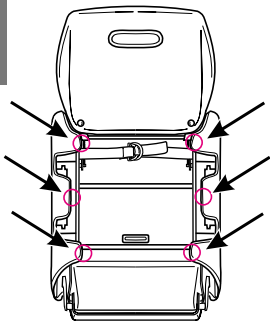

Unsnap VELCRO® (6 places).

Détachez le VELCRO® (6 endroits).

Destrabe el VELCRO® (6 lugares).

28

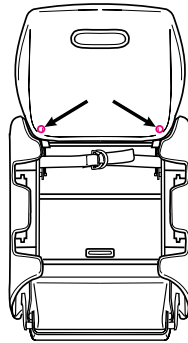

Undo two snaps and release elastic straps from bar.

Détachez les deux boutons-pression et dégager les courroies élastiques de la barre.

Destrabe dos trabas y libere las cintas elásticas de la barra.

29

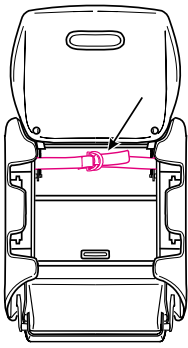

Unfasten webbing strap from "D" rings.

Défaites la courroie de l'anneau en D.

Destrabe las cintas tejidas de los anillos en "D".

30

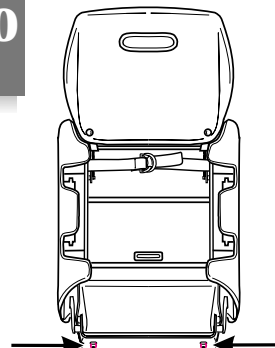

Unhook elastic loops from the two plastic tabs.

Décrochez les boucles élastiques des deux onglets de plastique.

Desenganche los nudos elásticos de las dos lengüetas de plástico.

- Turn seat right side up.
- Remove tray (see Figures 14 and 15).
- Unbuckle seat belt.
- Remove seat cover from frame: pull crotch strap through slot in covering and pull webbing straps and "D" rings out of slots in the seat frame.
- To remove crotch strap: under the seat frame, push the plastic crotch strap retainer through the slot in the frame.

- Retournez le siège à l'endroit.
- Enlevez le plateau (voir les Illustrations 14 et 15).
- Débouclez la ceinture de retenue.
- Enlevez la housse du siège de l'armature: passez la courroie d'entrejambes à travers l'ouverture dans la housse et tirez les sangles et les anneaux en forme de "D" hors des fentes dans l'armature du siège.
- Enlever la courroie d'entrejambes: sous l'armature du siège, passez le maintien en plastique de la courroie d'entrejambes à travers la fente dans l'armature.

- Dé vuelta el asiento.
- Saque la bandeja (vea las Figuras 14 y 15).
- Destrabe el cinturón de seguridad.
- Saque la funda del asiento del armazón; tire la cinta para la entrepierna a través de la ranura en la funda y tire las cintas tejidas y los anillos en "D" fuera de las ranuras del armazón del asiento.
- Para sacar la cinta de la entrepierna: debajo del armazón del asiento, tire el retén de plástico de la cinta de la entrepierna a través de la ranura del armazón.

To Reattach Seat Cover

31

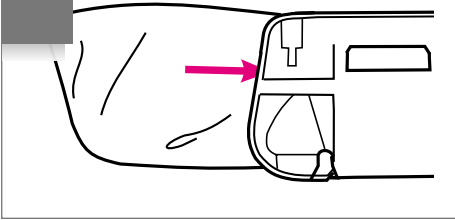

• Slide back part of cover over rear of seat frame. **Check that cover slides behind the side panels of the seat. (Figure 31)**

- Replace all straps.
- Fit sides of covering over the side panels of seat. Push cover down into seat.
- Reattach tray.
- Turn seat upside down.
- Reattach elastic loops on footrest pad to plastic tabs under footrest.
- Reattach webbing strap by threading strap through "D" rings exactly as shown. **(Figure 32)**
- Snap the two elastic straps at bottom of seat back around the bar.
- Fasten the side flaps with VELCRO® tabs.
- **Be sure to secure all snaps, VELCRO®, straps and fabric before using stroller.**
- **Pull firmly on waist belt and crotch strap to make sure they are correctly attached.**
- **Be sure fabric does not cover notches in seat sides. Notches must be clear of fabric to securely latch onto frame. (Figure 33)**

Replacer la housse du siège

32

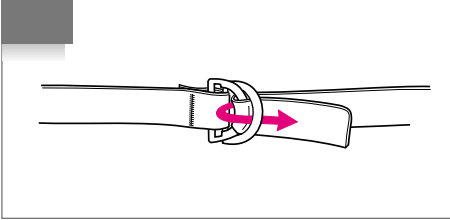

• Remplacez une partie de la housse sur l'arrière de l'armature du siège. **Assurez-vous que la housse glisse derrière les panneaux latéraux du siège. (Illustration 31)**

- Remplacez toutes les courroies.
- Placez les deux côtés de la housse sur les panneaux latéraux du siège. Enfoncez la housse dans le siège.
- Remplacer le plateau.
- Retourner le siège à l'envers.
- Rattachez les boucles élastiques du coussin du repose-pied aux onglets de plastique sous le repose-pied.
- Rattachez la sangle en enfilant la sangle à travers les anneaux en forme de "D" exactement tel qu'illustré. **(Illustration 32)**
- Attachez les boutons-pression des deux courroies élastiques au bas du dossier du siège et autour de la barre.
- Attachez les rabats latéraux avec les attaches VELCRO®.
- **Assurez-vous que tous les boutons-pression, les attaches VELCRO®, les courroies et le tissu sont bien attachés avant d'utiliser la poussette.**
- **Tirez sur la ceinture de retenue et les courroies d'entrejambes pour vous assurer qu'elles sont correctement attachées.**
- **Assurez-vous que le tissu ne recouvre pas les encoches sur les côtés du siège. Les encoches doivent être libérées de tout tissu pour qu'il s'enclenchent correctement à l'armature. (Illustration 33)**

Para volver a conectar la funda del asiento

33

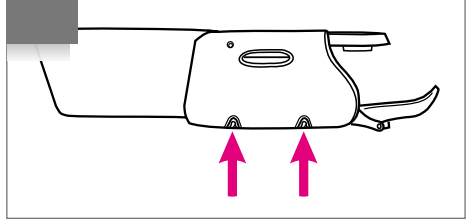

• Deslice hacia atrás parte de la funda sobre la parte trasera del armazón del asiento. **Verifique que la funda se desliza detrás de los paneles laterales del asiento. (Figura 31)**

- Coloque de nuevo todas las cintas.
- Ponga los costados de la funda sobre los paneles laterales del asiento. Empuje la funda hacia abajo en el asiento.
- Vuelva a conectar la bandeja.
- Dé vuelta el asiento.
- Vuelva a conectar los nudos elásticos en la almohadilla del apoya pie a las lengüetas de plástico debajo del apoya pie.
- Vuelva a conectar la cinta tejida pasando la cinta a través de los anillos en "D" exactamente como se indica. **(Figure 32)**
- Trabe las dos cintas elásticas en el fondo de la parte trasera del asiento alrededor de la barra.
- Ajuste las aletas laterales con las lengüetas VELCRO®.
- **Inspeccione todas las trabas, VELCRO®, cintas y telas antes de usar el coche.**
- **Tire con firmeza del cinto de la cintura y la cinta de la entrepierna para asegurarse que estén conectadas correctamente.**
- **Asegúrese que la tela no cubre ranuras en los costados del asiento. Las ranuras no deben tener tela para poder trabarse con firmeza al armazón. (Figura 33)**

To Fold Stroller

Plier la poussette

Para plegar el coche

34

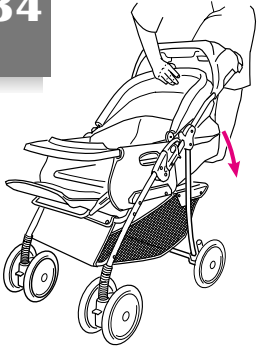

Before folding stroller: fold canopy, fully recline seat and apply brakes. For more compact folding install seat in the forward position.

Avant de replier la poussette : repliez le baldaquin, inclinez complètement le siège et appliquez les freins. Pour replier de façon plus compacte installez le siège en position avancée.

Antes de plegar el coche: pliegue la capota, recline totalmente el asiento y aplique los frenos. Para lograr un plegado más compacto, instale el asiento en la posición delantera.

35

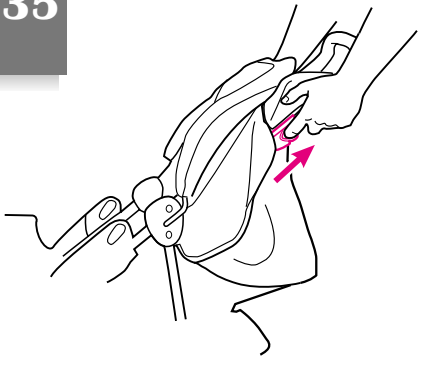

Certain models: pull red latches up on handle to release. Fold handle down.

Certains modèles: tirez les loquets de sûreté rouges vers le haut sur le guidon pour dégager. Repliez le guidon.

Ciertos modelos: tire las trabas rojas de la manija para liberarla. Pliegue la manija hacia abajo.

OR
OU
O

36

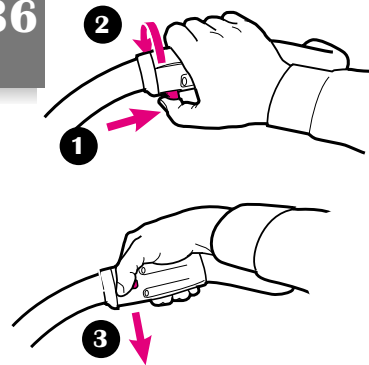

Certain models: **1)** slide red button to right; **2)** twist grip forward until it stops; **3)** push stroller handle down.

Certains modèles: **1)** glissez le bouton rouge vers la droite; **2)** tournez la poignée vers l'avant jusqu'à ce qu'elle s'arrête; **3)** abaissez le guidon de la poussette.

Ciertos modelos: **1)** deslice el botón rojo hacia la derecha; **2)** gire el puño hacia delante hasta que se pare; **3)** empuje hacia abajo la manija del coche.

OR
OU
O

37

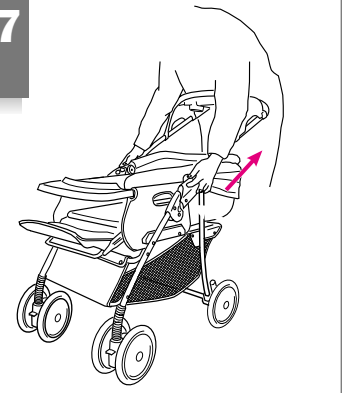

Certain models: pull up locking latches at sides of stroller to release and fold handle down.

Certains modèles: remontez les loquets de sûreté sur les côtés de la poussette afin de libérer le guidon, et repliez le guidon vers le bas.

Ciertos modelos: tire hacia arriba las trabas de seguridad en los costados del coche para liberar y plegar la manija hacia abajo.

38

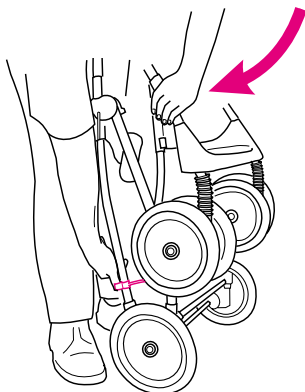

Close and lock storage latch. To stand folded stroller, lock the brakes.

Plier complètement et enclencher le loquet de rangement. Pour mettre la poussette repliée debout, verrouillez les freins.

Cierre y asegure la traba de almacenamiento. Para que se pare el coche plegado, trabe los frenos.

Mix 'N Move® Toys
(sold separately)

Des jouets Mix 'N Move®
(vendu séparément)

Juguetes Mix 'N Move®
(vendidos por separado)

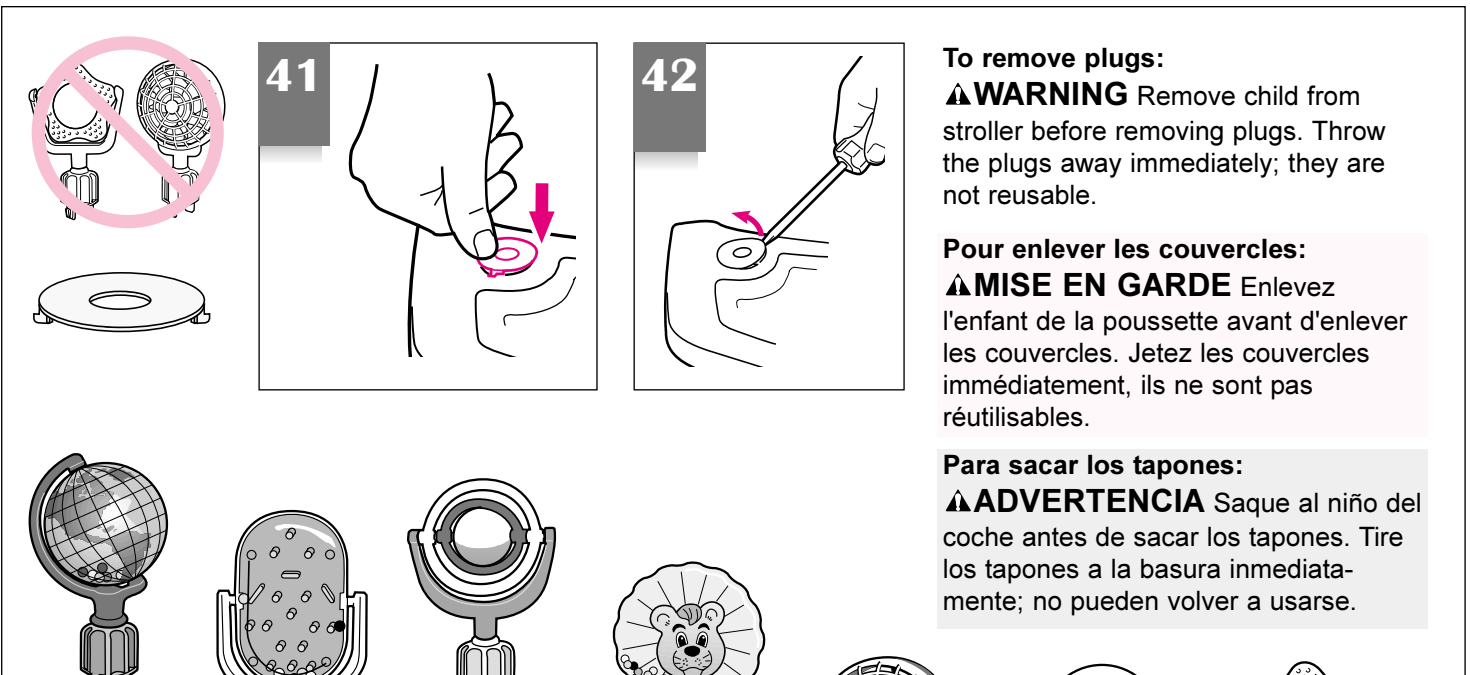
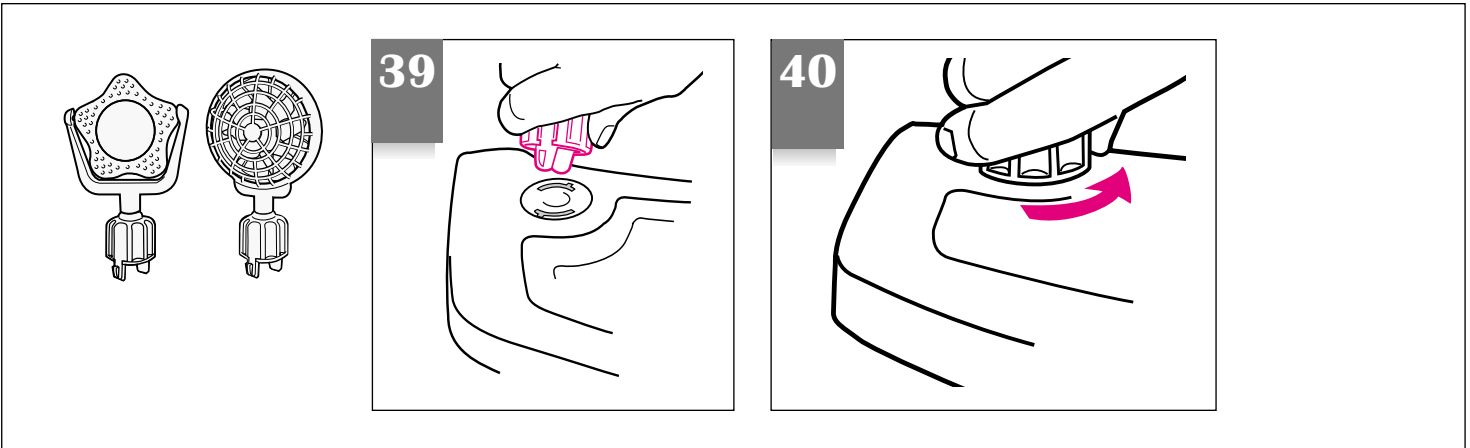

To remove plugs:

⚠WARNING Remove child from stroller before removing plugs. Throw the plugs away immediately; they are not reusable.

Pour enlever les couvercles:

⚠MISE EN GARDE Enlevez l'enfant de la poussette avant d'enlever les couvercles. Jetez les couvercles immédiatement, ils ne sont pas réutilisables.

Para sacar los tapones:

⚠ADVERTENCIA Saque al niño del coche antes de sacar los tapones. Tire los tapones a la basura inmediatamente; no pueden volver a usarse.

(USA)

To find out more about Graco's Mix 'N Move toys, visit our website at www.gracobaby.com and go to the "Parts Ordering" section under "Services."

Mix 'N Move toys are available at major U.S. retailers. To find out where you can purchase them in your area, call 1-800-345-4109.

(Canada)

To find out more about Graco's Mix 'N Move toys, please call 1-800-667-8184 or 514-344-3533 in Montreal.

Pour plus de renseignement au sujet des jouets Mix 'N Move de Graco, communiquez avec le 1-800-667-8184 ou au 514-344-3533 à Montréal

(EE.UU)

Para obtener más información sobre los juguetes Mix 'N Move de Graco, visite nuestro sitio Web en www.gracobaby.com y pase a la sección "Pedido de piezas" bajo "Servicios".

Los juguetes Mix 'N Move están disponibles en los comercios más importantes de EE.UU., Para determinar dónde puede comprarlos en su área, llame al 1-800-345-4109.

**Attaching Infant
Restraint
(sold separately)**

**Attacher le siège
de retenue
(vendu séparément)**

**Instalación del asiento
de seguridad
(vendidos por separado)**

43

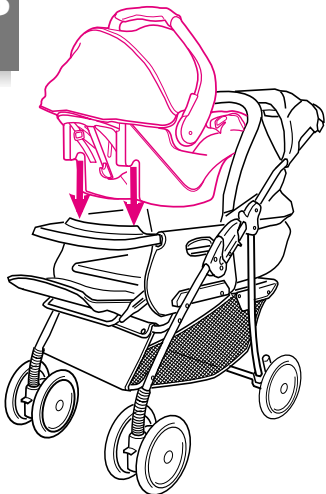

▲WARNING Improper use of this stroller with a carrier may result in serious injury or death. **Use a Graco infant restraint only.** Read the manual provided with your Graco infant restraint before using it with your stroller. If you do not have the owner's manual for the Graco infant restraint, call Graco in USA at 1-888-224-6549 or in Canada at 1-800-667-8184. Make sure stroller is fully assembled according to the preceding instructions.

▲WARNING Always secure your child with the infant restraint harness when using the infant restraint in the stroller. If your child is already in the infant restraint, **check that the child is secured with the harness.**

- Recline the stroller seat back to its lowest position.
- Slide child tray to rear position. **Check that tray is securely attached by pushing down on it.**

44

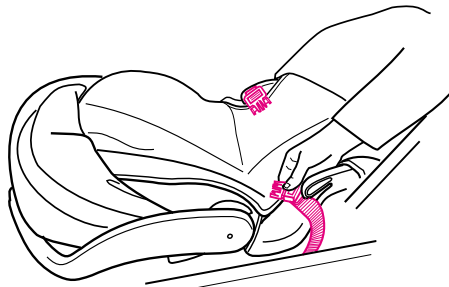

▲MISE EN GARDE Un usage inadéquat de cette poussette avec le porte-bébé peut causer de sérieuses blessures ou la mort. **Utilisez seulement un siège de retenue de Graco.** Lisez le manuel d'utilisateur fourni avec votre siège de retenue Graco avant d'utiliser le siège de retenue avec votre poussette. Si vous n'avez pas le manuel d'utilisateur pour le siège de retenue Graco, communiquer avec Graco au 1-888-224-6549 aux Etats-Unis ou au 1-800-667-8184 au Canada. Assurez-vous que la poussette est complètement assemblée d'après les instructions précédentes.

▲ MISE EN GARDE Toujours attaché votre enfant avec le harnais du siège de retenue quand vous utilisez le siège de retenue avec la poussette. Si votre enfant est déjà dans le siège de retenue, **assurez-vous que l'enfant est attaché avec le harnais.**

- Incliner le siège de la poussette en position la plus basse.
- Glissez le plateau pour enfant vers l'arrière. **Assurez-vous que le plateau est bien attaché en l'abaissant.**

45

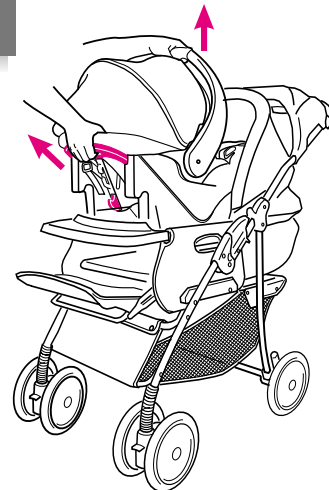

▲ADVERTENCIA El uso inadecuado de este coche con un transportador podría resultar en lesiones serias o la muerte. **Use un sistema de seguridad para bebés Graco solamente.** Lea el manual provisto con su sistema de seguridad para bebés Graco antes de usarlo con su coche. Si no tiene el manual del propietario del sistema de seguridad para bebés Graco, llame a Graco en EE.UU. al 1-888-224-6549 o en el Canadá al 1-800-667-8184. Asegúrese que el coche esté totalmente armado según las instrucciones anteriores.

▲ADVERTENCIA Asegure siempre a su bebé con el arnés del sistema de seguridad para bebés cuando usa el sistema de seguridad para bebés en el coche. Si su niño ya se encuentra en el asiento de seguridad, **verifique que el niño esté asegurado con el arnés.**

- Recline el asiento del coche hacia atrás hasta la posición más baja.
- Deslice la bandeja del niño a la posición trasera. **Verifique que la bandeja esté conectada con seguridad empujando hacia abajo.**

- Move carrier handle to carrying position.
- Position mounting notches over tray. Push down on carrier until the attachment latch snaps into tray (**Figure 43**).
- Slide stroller seat belt webbing through vehicle belt hooks on each side of the infant restraint. Tighten stroller seat belt buckles against inside of infant restraint (**Figure 44**).
- **Check that infant restraint is securely attached by pulling up on it.**
- To remove infant restraint: remove stroller seat belts from vehicle belt hooks, squeeze release handle at back of infant restraint, and lift infant restraint out of the stroller (**Figure 45**).

- Déplacez la poignée en position de transport.
- Placez les encoches du montant sur le plateau. Abaissez le siège de retenue jusqu'à ce que le loquet de sûreté de l'attachement s'enclenche dans le plateau (**Illustration 43**).
- Glissez la sangle de la ceinture de sécurité à travers les crochets pour la ceinture de sécurité du véhicule sur chaque côté du siège de retenue. Serrez es boucles de la ceinture de la poussette contre l'intérieur du siège de retenue (**Illustration 44**).
- **Assurez-vous que le siège de retenue est attaché solidement en le tirant vers le haut.**
- Pour enlever le siège de retenue, enlevez les ceintures de sécurité de la poussette des crochets pour la ceinture de sécurité du véhicule, pressez la poignée de déclenchement à l'arrière du siège de retenue, et soulevez le siège de retenue hors de la poussette (**Illustration 45**).

- Mueva la manija del transportador a la posición para el transporte.
- Coloque las ranuras de montaje sobre la bandeja. Empuje hacia abajo el transportador hasta que la traba de seguridad se trabe en la bandeja (**Figura 43**).
- Deslice la cinta tejida del cinturón de seguridad del coche a través de los ganchos del cinturón del vehículo a cada costado del asiento de seguridad. Ajuste las hebillas del cinturón del asiento del coche contra el interior del asiento de seguridad (**Figura 44**).
- **Verifique que el asiento de seguridad esté conectado con firmeza tirando hacia arriba.**
- Para sacar el asiento de seguridad: Saque los cinturones del asiento del coche de los ganchos del cinturón del vehículo, apriete la manija de liberación en la parte trasera del asiento de seguridad, y levante el asiento de seguridad del coche (**Figura 45**).

Care and Maintenance

• **TO WASH SEAT COVERING**, remove seat from stroller and remove seat covering. Machine wash in cold water on delicate cycle and drip-dry. **NO BLEACH.**

• **REMOVABLE SECOND SEAT PAD** (certain models) may be machine washed in cold water on delicate cycle and drip-dried. **NO BLEACH.**

• TO WASH CANOPY:

(1) Remove canopy from stroller. (2) Unsnap canopy from plastic canopy mounts. (3) Unscrew metal support rod at one end as shown. (4) Pull end of rod out of plastic mount. (5) Slide canopy over plastic mount and both rods to remove. Machine wash in cold water on delicate cycle and drip-dry. **NO BLEACH.**

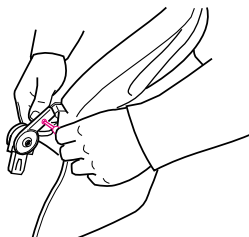

• **TO CLEAN STROLLER FRAME**, use only household soap or detergent and warm water. **NO BLEACH.**

• **FROM TIME TO TIME CHECK YOUR STROLLER** for loose screws, worn parts, torn material or stitching. Replace or repair the parts as needed. Use only Graco replacement parts.

• **EXCESSIVE EXPOSURE TO SUN OR HEAT** could cause fading or warping of parts.

• **IF STROLLER BECOMES WET**, open canopy and remove boot. Allow to dry thoroughly before storing.

• **IF WHEEL SQUEAKS**, use a light oil (e.g., WD-40, 3-in-1, or sewing machine oil). It is important to get the oil into the axle and wheel assembly as illustrated.

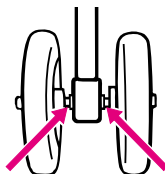

• **WHEN USING YOUR STROLLER AT THE BEACH** completely clean your stroller afterward to remove sand and salt from mechanisms and wheel assemblies.

Soins et entretien

• **POUR LAVER LA HOUSSE DU SIÈGE**, enlevez le siège de la poussette et enlevez la housse. Lavez à la machine dans une eau froide au cycle délicat et suspendre pour sécher. **PAS D'EAU DE JAVEL.**

• **LE DEUXIÈME COUSSIN DE SIÈGE AMOVIBLE** est lavable à la machine à l'eau froide et au cycle délicat. Étendre pour sécher. **PAS D'EAU DE JAVEL.**

• POUR LAVER LE BALDAQUIN:

(1) Enlevez le baldaquin de la poussette. (2) Détachez les boutons-pression du baldaquin et enlevez des montants en plastique. (3) Dévissez la tringle de maintien métallique à une des extrémités tel qu'illustré. (4) Tirez sur l'extrémité de la tringle hors du montant en plastique. (5) Glissez le baldaquin sur le montant et les deux tringles pour l'enlever. Lavez à la machine en eau froide au cycle délicat et suspendre pour sécher. **PAS D'EAU DE JAVEL.**

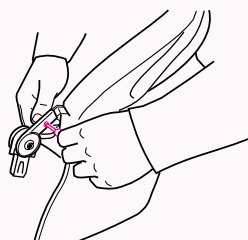

• **POUR NETTOYER L'ARMATURE DE LA POUSSETTE**, utilisez un détergent doux et de l'eau tiède. **PAS D'EAU DE JAVEL.**

• **DE TEMPS EN TEMPS, VÉRIFIEZ VOTRE POUSSETTE** pour des vis desserrées, pièces usagées, tissu ou couture déchiré. Remplacez ou réparez ces pièces si nécessaire. Utilisez seulement les pièces de remplacement Graco.

• **UNE EXPOSITION PROLONGÉE AU SOLEIL** peut provoquer une décoloration prématurée du tissu et du plastique.

• **SI LA POUSSETTE EST MOUILLÉE**, ouvrez le baldaquin et enlevez la chancelière. Laissez sécher complètement avant l'entreposage.

• **SI LES ROUES GRINCENT**, utilisez une huile légère (i.e. WD40, 3 dans 1, ou bien une huile pour machine à coudre). Il est important de déposer l'huile dans l'essieu de la roue.

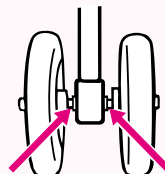

• **LORSQUE VOUS UTILISEZ VOTRE POUSSETTE À LA PLAGE**, prenez soin de bien la nettoyer après l'usage afin d'enlever le sable et le sel du mécanisme et des roues.

Cuidado y mantenimiento

• **PARA LAVAR LA FUNDA DEL ASIENTO:** Saque el asiento del coche y saque la funda del asiento. Lavar a máquina en agua fría en el ciclo delicado y secar al aire. **NO USAR BLANQUEADOR.**

• **EL SEGUNDO ALMOHADÓN REMOVIBLE DEL ASIENTO** (ciertos modelos) puede lavarse a máquina en agua fría en el ciclo delicado y secarse al aire. **NO USAR BLANQUEADOR.**

• PARA LAVAR LA CAPOTA:

(1) Saque la capota del coche. (2) Destrahe la capota de sus montajes de plástico. (3) Desenrosque la varilla de metal de apoyo en un extremo como se indica. (4) Tire el extremo de la varilla fuera del montaje de plástico. (5) Deslice la capota sobre el montaje de plástico y ambas varillas para sacarlas. Lavar a máquina en agua fría en el ciclo delicado y secar al aire. **NO USAR BLANQUEADOR.**

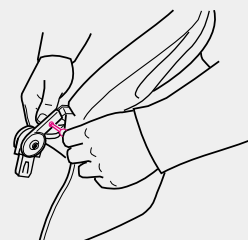

• **PARA LIMPIAR EL ARMazón DEL COCHE:** usar solamente jabón o detergente de uso doméstico y agua tibia. **NO USAR BLANQUEADOR.**

• **DE VEZ EN CUANDO, INSPECCIONE EL COCHE** para determinar si hay tornillos flojos, piezas gastadas, material o costuras rotas. Cambie o repare las piezas según sea necesario. Use solamente repuestos marca Graco.

• **EL CONTACTO EXCESIVO CON EL SOL O EL CALOR** podría causar que se destiña o se tuerzan algunas piezas.

• **SI EL COCHE SE MOJA**, abra la capota y saque la bota. Déjelo secar completamente antes de guardarlo.

• **SI LAS RUEDAS HACEN RUIDO**, use un aceite liviano (por ej., WD-40, 3-en-1, o aceite para máquinas de coser). Es importante hacer penetrar el aceite en el eje y equipo de la rueda como se ilustra.

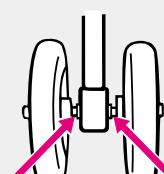

• **CUANDO USA EL COCHE EN LA PLAYA**, limpie el coche completamente después para sacar la arena y la sal de los mecanismos y equipos de las ruedas.

Infant Restraint /Carrier



Owner's Manual

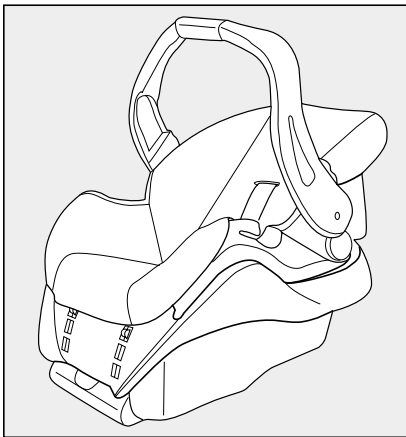

**READ THIS MANUAL
KEEP INSTRUCTIONS FOR FUTURE USE.**

Do not install or use this infant restraint until you read and understand the instructions in this manual.

**FAILURE TO PROPERLY USE THIS INFANT RESTRAINT
INCREASES THE RISK OF SERIOUS INJURY OR DEATH IN
A SUDDEN STOP OR CRASH.**

1.0 Warnings to Parents and Other Users	4-5
2.0 Registration Information	6-7
2.1 Register Your Infant Restraint	6
2.2 Recall Information	6
2.3 If You Need Help	7
3.0 Features and Components	8-15
3.1 3-Point Harness Model	9
3.2 5-Point Harness Model	11
3.3 Removing and Attaching Base	13
3.4 Adjusting Handle (certain models)	13
3.5 Attaching Canopy (certain models)	14
3.6 Head Support (certain models)	15
3.7 Cold Weather Boot	15
4.0 Important Information	16-20
4.1 Warnings for Use as Infant Restraint	16
4.2 Warning for Use With a Stroller	18
4.3 Additional Warnings for Use as Carrier	19
4.4 Height and Weight Limits	20
5.0 Infant Restraint Location	21-26
5.1 Vehicle Seat Requirements	21
5.2 Vehicle Seat Belt Requirements	22
5.2.1 UNSAFE Vehicle Belt Systems	23
5.2.2 SAFE Vehicle Belt Systems	24
5.3 LATCH locations	26

6.0 Using Infant Restraint	27-40
6.1 Positioning Harness Straps	27
6.1.1 3-Point Harness	28
6.1.2 5-Point Harness	29
6.2 Securing Child in Infant Restraint	31
6.2.1 3-Point Harness	32
6.2.2 5-Point Harness	33
6.3 Installing Infant Restraint/Base Using Vehicle Belt	34
6.4 Using LATCH to Install Base	37
6.5 Reclining Infant Restraint/Base	38
7.0 Additional Information	41-43
7.1 Airplane Use	41
7.2 Storing LATCH	41
7.3 Cleaning and Maintenance	43
Replacement Parts	44-45

1.0 Warnings to Parents and Other Users

WARNING

Failure to properly use this infant restraint increases the risk of serious injury or death in a sharp turn, sudden stop or crash.

Your child's safety depends on you installing and using this infant restraint correctly.

Even if using this infant restraint seems easy to figure out on your own, it is very important to **READ THE OWNER'S MANUAL**.

The manual is located in the back pocket of the infant restraint.

You must also read your vehicle owner's manual.

Your child's safety depends on:

1. **Choosing a suitable location in your vehicle.** Some seating positions, such as those equipped with air bags, may not be safe locations for this infant restraint.
2. **Inserting the harness straps** in the proper slots for your child.
3. **Properly securing your child** in the infant restraint.
4. **Placing infant restraint/base in a rear-facing position.**
5. **Properly routing the vehicle seat belt or LATCH.**

6. **Properly reclining** the infant restraint.
7. **Properly securing the infant restraint in the vehicle** using a seat belt designed to restrain an infant restraint or by using LATCH. Many seat belts are NOT safe to use with infant restraints, even though they can easily be threaded through the infant restraint!

2.0 Registration Information

Model Number:

Manufactured in:

Purchase Date:

2.1 Register Your Infant Restraint

Please fill in the above information. The **numbers** can be found on a label underneath your infant restraint. Fill out the prepaid registration postcard attached to the seat cover and mail it today.

Child restraints could be recalled for safety reasons. You must register this restraint to be reached in a recall. **Send your name, address and model number to:**

Graco Children's Products Inc.
150 Oaklands Blvd.
Exton, PA 19341
or call 1-888-224-6549

2.2 Recall Information

- Call the U.S. Government's Auto Safety Hotline at 1-800-424-9393 (202-366-0123 in D.C. area)
- www.nhtsa.dot.gov
- Graco: 1-888-224-6549 or www.gracobaby.com

2.3 If You Need Help

In the U.S.A. or Canada, please contact our Customer Service Department with any questions you may have concerning parts, use, or maintenance. When you contact us, please have your product's **model and serial numbers** ready so that we may help you efficiently. These numbers can be found on a sticker on the underside of your infant restraint.

USA: 1-888-224-6549 or www.gracobaby.com

Canada: 1-800-667-8184 Montreal: 514-344-3533

3.0 Features and Components

Each model of the infant restraint comes with different harness options. **To adjust your infant restraint properly, it is very important to follow the instructions that are appropriate for the model you have purchased.**

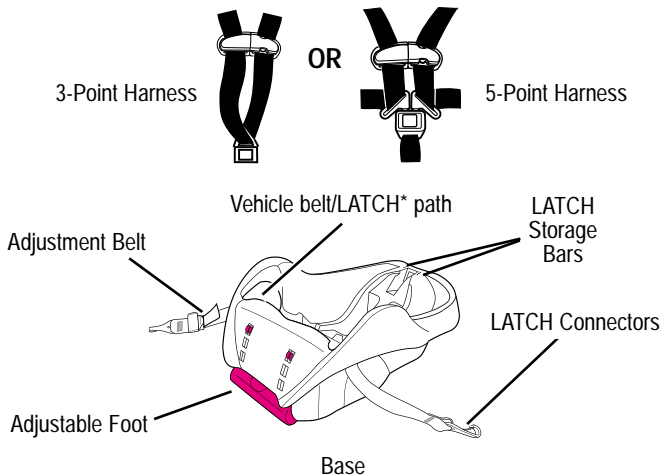

United States Federal Motor Vehicle Safety Standards have defined a new system for installing car seats in vehicles. The system is called **LATCH**.

**** LATCH may be used IN PLACE of vehicle belt ONLY if vehicle is equipped with LATCH anchor points. Please refer to vehicle owners manual for LATCH locations.***

3.1 3-Point Harness Model

FRONT VIEW: 3-POINT HARNESS

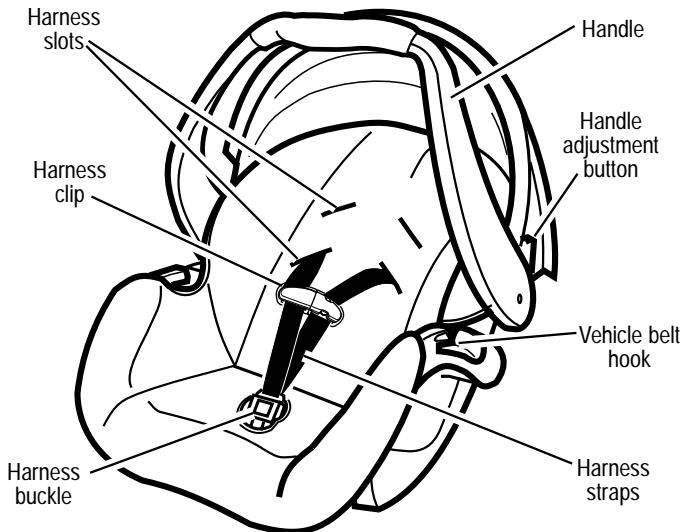

REAR VIEW: 3-POINT HARNESS

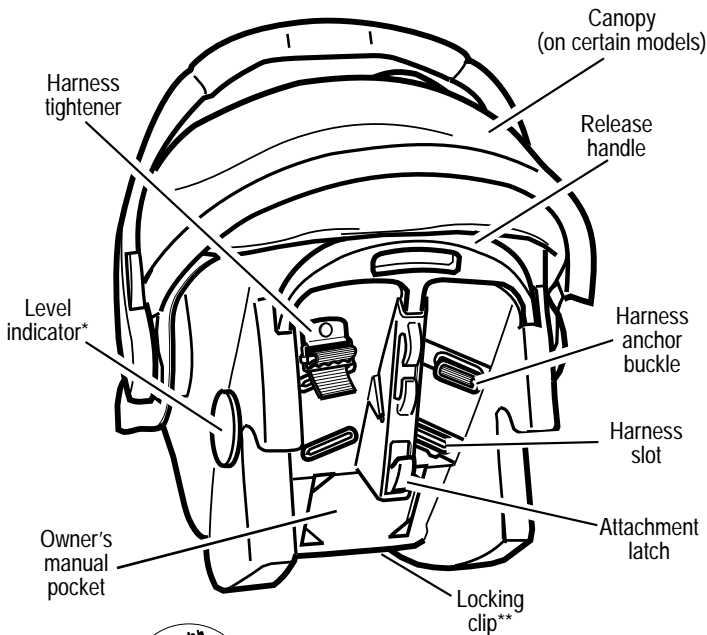

*Level Indicator



**Locking Clip

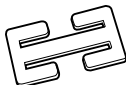

The level indicator is attached to the side of the infant restraint, and indicates whether or not the infant restraint is properly reclined.

The locking clip is stored on the bottom of the infant restraint. You will need to use it with certain types of vehicle seat belts.

3.2 5-Point Harness Model

FRONT VIEW: 5-POINT HARNESS

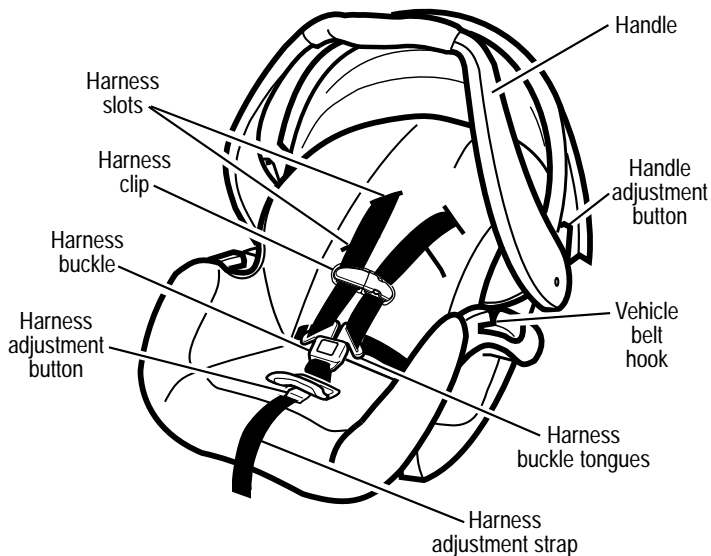

REAR VIEW: 5-POINT HARNESS

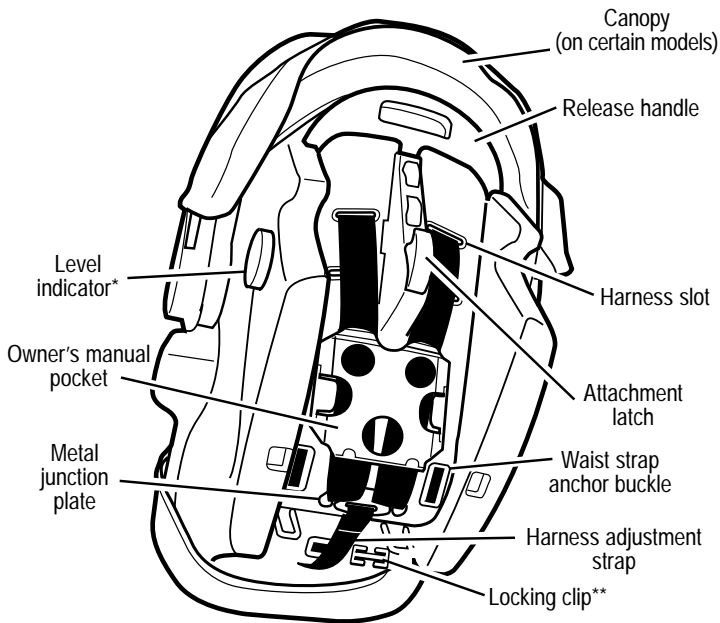

*Level Indicator



The level indicator is attached to the side of the infant restraint, and indicates whether or not the infant restraint is properly reclined.

**Locking Clip

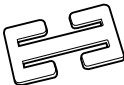

The locking clip is stored on the bottom of the infant restraint. You will need to use it with certain types of vehicle seat belts.

3.3 Removing and Attaching Base

To remove infant restraint, squeeze handle at back of seat and lift infant restraint from base as shown ❶.

To put infant restraint in base, push infant restraint down until it clicks into base. **Pull up on infant restraint to be sure it is latched firmly into base.**

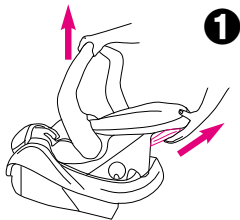

3.4 Adjusting Handle

1. Press handle adjustment buttons on both sides of handle ❷.
2. Rotate handle until it clicks into any of three positions (for carrying, reclining, or sitting). **BOTH** handle adjustment buttons must pop out to lock handle in place ❸.
3. **Push and pull on the handle to be sure it is locked firmly in position.**

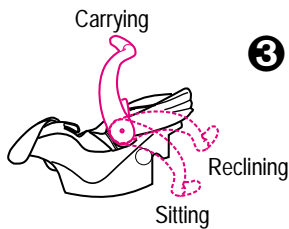
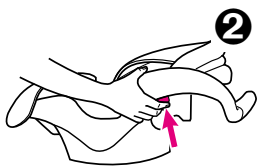

3.5 Attaching Canopy (on certain models)

1. Infant restraint comes with four (two on certain models) identical canopy support parts.

Thread one canopy support completely through one sewn tunnel ❶.

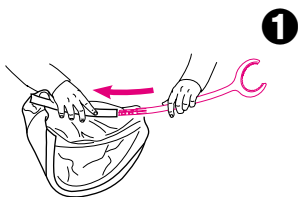

2. Slide straight end of a second support into the straight end of the first support ❷.

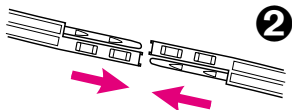

3. On models with four canopy supports, repeat steps one and two for the other canopy tunnel. The canopy should appear as shown ❸.

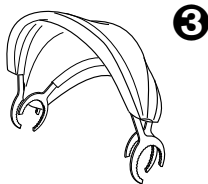

4. Attach canopy in the areas between the infant restraint and the handle base ❹.

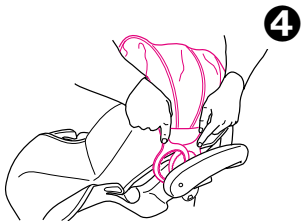

3.6 Head Support (on certain models)

Some infants may need extra support to keep their head and body in a comfortable position. Unsnap the sides and resnap them with the harness straps threaded through the slots in the cushion ⑤.



If your model does not include a head support, you may want to use a rolled towel or a blanket for support ⑥. **MAKE SURE THAT NOTHING INTERFERES WITH THE HARNESS.** It must still be flat and snug against your child's shoulders.

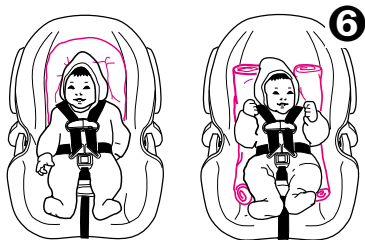

3.7 Cold Weather Boot (on certain models)

Some models come with a cold weather boot. To use, wrap elastic around bottom of seat and place both elastic loops around vehicle belt hooks as shown ⑦.

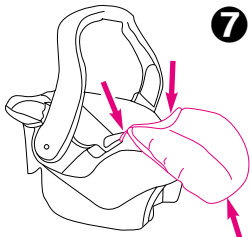

4.0 Important Information

4.1 Warnings for Use as Infant Restraint

WARNING

- **DO NOT INSTALL OR USE THIS INFANT RESTRAINT AND BASE UNTIL YOU READ AND UNDERSTAND THE INSTRUCTIONS IN THIS MANUAL AND IN YOUR VEHICLE OWNER'S MANUAL.** DO NOT let others install or use the infant restraint unless they understand how to use it.
- **FAILURE TO PROPERLY USE THIS INFANT RESTRAINT AND BASE INCREASES THE RISK OF SERIOUS INJURY OR DEATH IN A SUDDEN STOP OR CRASH.** Your child can be injured in a vehicle even if you are not in a crash. Sudden braking and sharp turns can injure your child if the infant restraint is not properly installed or if your child is not properly secured in the infant restraint.
- **PLACE THIS INFANT RESTRAINT IN A REAR-FACING POSITION** when using it in the vehicle.
- **NEVER PLACE THIS INFANT RESTRAINT IN A VEHICLE SEATING LOCATION THAT HAS AN AIR BAG.** If an air bag inflates, it can hit the infant restraint with great force and cause serious injury or death to your child. Refer to your vehicle owner's manual for information about air bags and infant restraint installation.

- **SOME SPECIAL NEEDS CHILDREN**, such as pre-term babies or those who have tested positive for positional apnea, may be at increased risk of suffering breathing or other difficulties in an infant restraint. If your child has special needs, we recommend that you have your physician or hospital staff evaluate your child and recommend the proper infant restraint or car bed before using this product.
- According to accident statistics, **CHILDREN ARE SAFER WHEN PROPERLY RESTRAINED IN REAR VEHICLE SEATING POSITIONS, RATHER THAN FRONT SEATING POSITIONS.** For a vehicle with a front passenger air bag, refer to your vehicle owner's manual as well as these instructions for infant restraint installation.
- **NEVER LEAVE YOUR CHILD UNATTENDED.**
- **NEVER LEAVE AN INFANT RESTRAINT AND BASE UNSECURED IN YOUR VEHICLE.** An unsecured infant restraint or base can be thrown around and may injure occupants in a sharp turn, sudden stop or crash. Remove it or make sure that it is securely belted in the vehicle. If not using **LATCH**, make sure **LATCH** connectors are properly stored on base.
- **REPLACE THE INFANT RESTRAINT AND BASE AFTER AN ACCIDENT OF ANY KIND.** An accident can cause damage to the infant restraint that you cannot see.
- **STOP USING INFANT RESTRAINT AND BASE AND THROW IT AWAY** after the date molded into the underside of the infant restraint.

- **DO NOT MODIFY YOUR INFANT RESTRAINT AND BASE** or use any accessories or parts supplied by other manufacturers.
- **NEVER USE INFANT RESTRAINT AND BASE IF IT HAS DAMAGED OR MISSING PARTS.** DO NOT use a cut, frayed or damaged infant restraint harness, **LATCH** belt or vehicle seat belt.
- **THE INFANT RESTRAINT CAN BECOME VERY HOT IF LEFT IN THE SUN.** Always touch the surface of any metal or plastic parts before putting your child in the infant restraint.
- **THIS CHILD RESTRAINT CONFORMS** to all applicable Federal Motor Vehicle Safety Standards and is certified for use in motor vehicles and aircraft.
- **NEVER GIVE THIS INFANT RESTRAINT AND BASE** to someone else without also giving them this manual.
- **NEVER USE A SECOND-HAND INFANT RESTRAINT AND BASE** or an infant restraint whose history you do not know.

4.2 Warning for Use With a Stroller

- **USE ONLY WITH STROLLERS THAT ARE PART OF THE GRACO TRAVEL SYSTEM.** Refer to stroller instruction sheet for details about how to attach the infant restraint to your stroller. If you do not have an instruction sheet, please call toll-free, 1-888-224-6549 to obtain one, or visit our website, www.gracobaby.com.

4.3 Additional Warnings for Use as Carrier

WARNING

- **FALL HAZARD:** Child's movements can slide carrier.
NEVER place carrier near edges of countertops, tables or other high surfaces. Always stay within arms reach whenever carrier is not on floor/ground.
BE SURE handle locks into position before lifting carrier.
NEVER place carrier in the top of a shopping cart.
- **SUFFOCATION HAZARD:** Infant carrier can roll over on soft surfaces and suffocate child. Never place carrier on beds, sofas or other soft surfaces.
- **STRANGULATION HAZARD:** Child can strangle in loose restraint straps. Always use harness, never leave child in carrier when straps are loose or undone.
- **KEEP STRINGS AND CORDS AWAY FROM CHILD.** Strings and cords can cause strangulation.
DO NOT place carrier near a window where cords from blinds or drapes can strangle a child.
DO NOT hang strings on or over the carrier.
DO NOT place items with a string around a child's neck, such as hood strings, pacifier cords, etc.
DO NOT attach strings to toys.

4.4 Height and Weight Limits

WARNING

FAILURE TO USE INFANT RESTRAINT IN A MANNER APPROPRIATE FOR YOUR CHILD'S SIZE MAY INCREASE THE RISK OF SERIOUS INJURY OR DEATH.

Your child **MUST** meet all requirements:

- **WEIGHT: 20 lbs (9 kg) or less**
- **HEIGHT: 26 inches (66 cm) or less**

5.0 Infant Restraint Location

5.1 Vehicle Seat Requirements

⚠ WARNING

IMPROPER PLACEMENT OF THE INFANT RESTRAINT INCREASES THE RISK OF SERIOUS INJURY OR DEATH.

Some seating positions in your vehicle may not be safe for this infant restraint. Some vehicles do not have any seating positions that can be used safely with the infant restraint. If you are not sure where to place the infant restraint in your vehicle, consult your vehicle owner's manual or Graco at 1-888-224-6549.

- **Whenever possible, secure the infant restraint in the center position of the seat directly behind the front seats ①.** An adult should ride in the rear seat to watch the child. If the driver is the only adult present, a child may need to ride in the front seat. **BUT ONLY** if there is no passenger-side air bag and all of the other vehicle seat and seat belt requirements listed are met.
- **NEVER place this infant restraint in a vehicle seating location that has an air bag ②.** See "4.1 Warnings for Use as Infant Restraint", p.16.



- The **VEHICLE** seat must face forward.

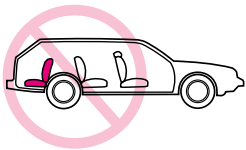

- **DO NOT** use infant restraint on vehicle seats with seat backs that will not lock in an upright position. **DO NOT** use seats that can fold down without having to release a lock or latch of some kind. These seats can fly forward and strike the child in a sudden stop or crash.

5.2 Vehicle Seat Belt Requirements

⚠ WARNING

MANY SEAT BELT SYSTEMS ARE NOT SAFE TO USE WITH THE INFANT RESTRAINT. THE VEHICLE SEAT BELT MUST BE DESIGNED TO HOLD THE INFANT RESTRAINT TIGHTLY AT ALL TIMES.

Pay careful attention to these systems; some of the seat belts that are not safe to use look very much like seat belts that are safe to use. If you are unsure, consult your vehicle owner's manual or Graco at 1-888-224-6549.

5.2.1 UNSAFE Vehicle Belt Systems

DO NOT use any of the following systems to secure the infant restraint.

LATCH can be used **IN PLACE OF** the vehicle belt system. Please refer to vehicle owners manual for **LATCH** locations.

- **Lap Belts with Emergency Locking Retractor (ELR)**

This lap belt stays loose and can move until it locks in a crash or sudden stop.

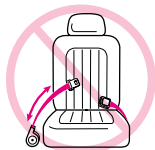

- **Combination Lap/Shoulder Belt with Retractor**

Each strap has a retractor at one end and is attached to the latch plate at the other end.

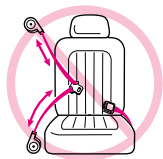

- **Passive Restraint - Lap Belt with Motorized Shoulder Belt**

- **Passive Restraint - Lap or Shoulder Belt Mounted on Door**

DO NOT use vehicle belts that are attached to the door in any way or that move along a track to automatically surround the passenger when the door is closed.

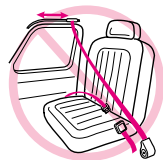

- **Lap Belts Forward of Seat Crease**

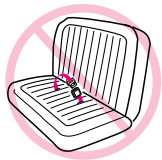

5.2.2 **SAFE** Vehicle Belt Systems

THE FOLLOWING BELT SYSTEMS CAN BE USED WITH YOUR INFANT RESTRAINT, IF the seat location meets all other requirements of these instructions and those in your vehicle owner's manual. **LATCH** can be used in place of the vehicle belt system. Please refer to vehicle owners manual for **LATCH** locations.

- **Lap Belts - Manually Adjusted**

When buckled, the belt is tightened manually by pulling on the excess belt while pushing down hard on the infant restraint.

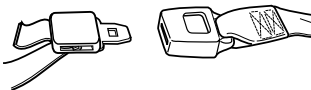

- **Lap Belts with Automatic Locking Retractor (ALR)**

The automatic locking retractor will not permit the lap belt to lengthen once it is buckled. Tighten the belt by feeding the belt back into the retractor while pushing down hard on the infant restraint.



- **Combination Lap/Shoulder Belt with Locking Latch Plate**

Once it is buckled, this type of belt has a latchplate that will not allow the lap portion of the belt to loosen. Belt is tightened by pulling hard on the shoulder portion of the vehicle belt while pushing down hard on the infant restraint.

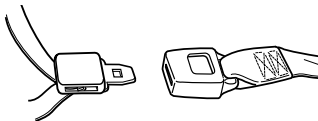

- **Combination Lap/Shoulder Belt with Sliding Latch Plate**

This belt has a latchplate that slides freely along the belt.

This belt **MUST** be converted to prevent movement of the lap portion of the belt. You must use the **locking clip** provided with the infant restraint, unless your vehicle's seat belt can be converted in another way as described in your vehicle owner's manual.

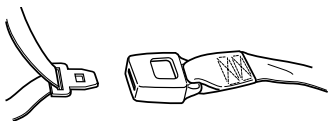

To Install Locking Clip:

1. Tighten the buckled belt by pushing down hard on the infant restraint and pulling hard on the shoulder belt.
2. While pushing down on infant restraint, pinch the two straps together behind the buckle tongue. Unbuckle the belt without allowing it to slip.
3. Connect lap and shoulder belts with locking clip as shown ① and ②.
4. Rebuckle belt. Check that lap belt does not move by pulling and pushing hard on infant restraint. If belt loosens or lengthens, repeat procedure.

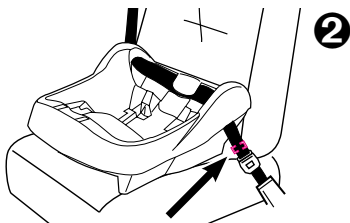
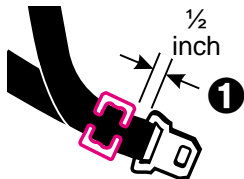

Locking clip goes here,
1/2 inch from the buckle

5.3 LATCH locations

Newer vehicles may have one or more seating positions with **LATCH** anchorage systems. If vehicle is equipped with **LATCH**, the vehicle lower anchor points may be visible at the vehicle seat crease. If not visible, they may be marked with the symbol .

See your vehicle owner's manual for exact locations, anchor identification, and requirements for use with an infant restraint.

Typical seat in a passenger vehicle.
Other vehicle types may have different **LATCH** locations or different markings.

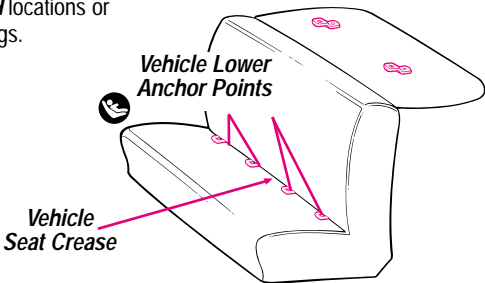

6.0 Using Infant Restraint

6.1 Positioning Harness Straps

⚠ WARNING

FAILURE TO PROPERLY ADJUST THE HARNESS STRAPS FOR YOUR CHILD INCREASES THE RISK OF SERIOUS INJURY OR DEATH IN THE EVENT OF A SHARP TURN, SUDDEN STOP OR CRASH. The harness straps must be properly adjusted to fit your child according to the following instructions.

1. Remove infant restraint from base and rotate handle down to sitting position. See “3.3 Removing and Attaching Base” and “3.4 Adjusting Handle”, p. 13.

2. Place child in infant restraint as shown ❶.
3. Determine which pair of harness slots are **even with or just below your child’s shoulders** ❷.

DO NOT use upper harness slots if they are above your child’s shoulders. They will not hold a small child securely in a sudden stop or crash.

4. If the harness straps must be adjusted: remove child from infant restraint and follow directions for your type of harness system:

6.1.1 3-Point Harness - p. 28

6.1.2 5-Point Harness - p. 29

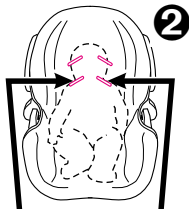

Use harness slots even with or just below child’s shoulders

6.1.1 3-Point Harness

1. From back, push harness anchor buckle back through harness slot. If necessary, from front, use harness strap to pull buckle from slot ❶.

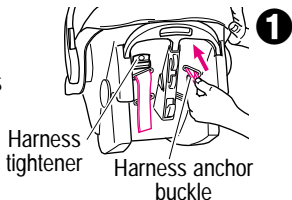

2. Reinsert harness anchor buckle in the appropriate slot ❷.

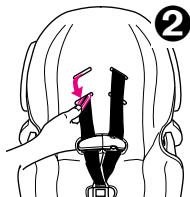

3. From back, remove harness strap from harness tightener. If necessary, from front, use harness strap to pull strap from slot.

4. Reinsert strap in the appropriate slot. Thread strap through tightener **exactly as shown** ❸.

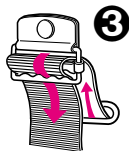

5. **SAFETY CHECK:**

- a) **CHECK** that straps are not twisted;
- b) **CHECK** that straps are secure: pull on harness straps from front.
- c) **CHECK** that harness anchor buckle is snapped flat against back as shown ❹.

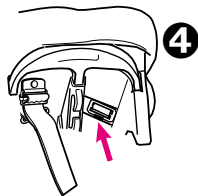

6.1.2 5-Point Harness

1. Depress the harness adjustment button under the seat flap ⑤. Pull the shoulder straps out to loosen the harness.
2. Behind seat, remove the ends of the two shoulder straps from the metal junction plate ⑥.
3. From front, pull straps through the harness slots and then reinsert them through the appropriate slots.
4. Behind seat, push both shoulder straps **UNDER** owner's manual pocket and out the bottom.
5. Reassemble the strap ends onto the metal junction plate ⑥. **Follow the appropriate instructions for a smaller or larger baby on the following page.**

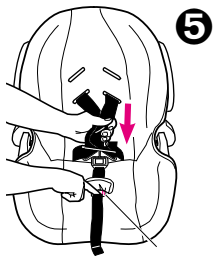

Harness adjustment button

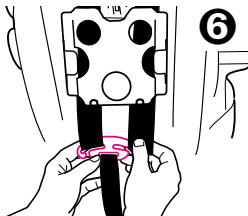

6. SAFETY CHECK:

After the harness has been completely reinstalled,

- a) **CHECK** that harness straps are not twisted in front or back.
- b) **CHECK** that straps are secure by pulling on them.

FOR SMALLER BABY:

Use the lower harness slots **1** (if they are even with or just below your child's shoulders) and the upper strap loops **2**. The ends of the straps must hang in front of the metal plate as shown in **2**, not as shown in **3**.

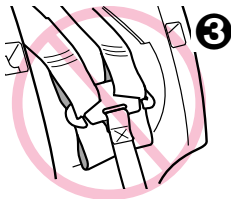
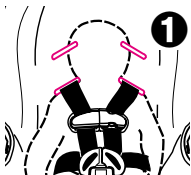

CHECK that the loops are completely within junction plate slots **4**.

CHECK that straps are secure by pulling on them.

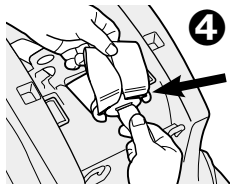

FOR LARGER BABY:

Use upper harness slots and the end strap loops **5**.

CHECK that the loops are completely within junction plate slots **6**.

CHECK that straps are secure by pulling on them.

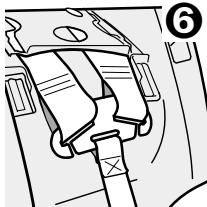
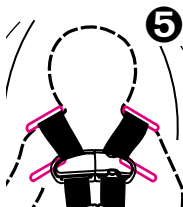

6.2 Securing Child in Infant Restraint

⚠ WARNING

Failure to properly secure your child in the infant restraint/carrier increases the risk of serious injury or death from suffocation or falls, or in the event of a sudden stop or crash. Even when used only as a carrier, make sure the harness straps are properly secured.

1. Move infant restraint handle to sitting position (see page 13).

2. Open harness clip by squeezing both sides and unbuckle as shown **7**.



7

OR

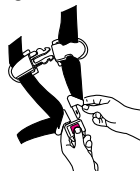

3. Place your child in the infant restraint as shown in **8**, not **9**. Pull the harness straps down over your child.

8



9



4. Follow directions for your harness:

6.2.1 3-Point Harness: p. 32

6.2.2 5-Point Harness: p. 33

6.2.1 3-Point Harness

5. Buckle harness to the latch between child's legs. Make sure that you hear a "click."

DO NOT use the infant restraint if the harness does not latch in place. Call Graco at 1-888-224-6549.

6. From the back, pull strap through harness tightener to tighten the straps as shown ❶. **CHECK** that **both** straps are flat and tight on child's shoulders.
7. Snap harness clip pieces together ❷. Position harness clip in middle of chest, level with armpits and away from the neck ❸.

8. SAFETY CHECK:

- a) **CHECK** that harness straps are not twisted.
- b) **CHECK** that the harness is snug. You should not be able to insert more than one finger between the harness and your child's shoulder ❸.

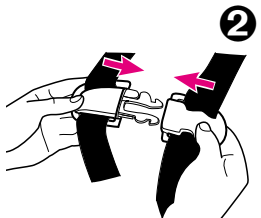
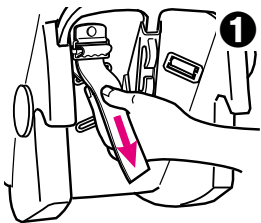

6.2.2 5-Point Harness

5. Insert the two buckle tongues into the harness buckle on the crotch strap. **Make sure that you hear each tongue click into the buckle.**

DO NOT use the infant restraint if the harness does not latch in place. Call Graco at 1-888-224-6549.

6. Snap harness clip pieces together ④.
7. Pull on harness adjustment strap to tighten straps as shown ⑤. **CHECK** that **both** straps are flat and tight on shoulders.
8. Position harness clip in middle of chest, level with armpits and away from the neck ⑥.

9. SAFETY CHECK:

- a) **CHECK** that harness straps are not twisted.
- b) **CHECK** that the harness is snug. You should not be able to insert more than one finger between the harness and your child's shoulder ⑥.

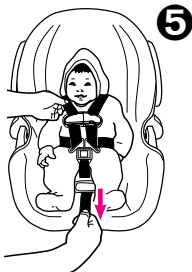
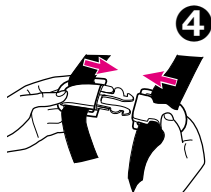

6.3 Installing the Infant Restraint/Base Using Vehicle Belt

You must carefully follow the instructions provided by your vehicle manufacturer, in addition to the information in this manual. Be sure you have read and understood section 5, "Infant Restraint Location" on p.21-26.

Make sure vehicle is on level ground so that the level indicator, which is attached to the infant restraint, can be used to properly recline the infant restraint **1**.

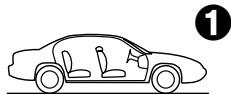

If a front passenger seat is used, slide the vehicle seat rearward as far as possible from the dashboard. If a rear seat is used, make sure the seat in front of it is moved forward enough and is upright enough to allow room for the infant restraint.

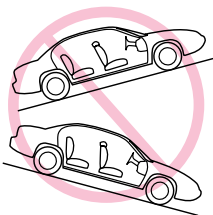

1. Remove infant restraint from base, regardless of whether or not you plan on using the base.
2. Place the base **2** or infant restraint without base **3** in a rear-facing position in a forward-facing vehicle seat.

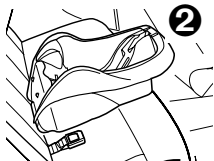

3. Thread the seat belt:

Base with seat belt

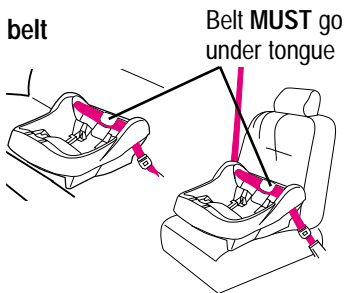

Infant restraint with seat belt

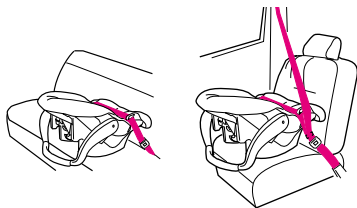

4. Buckle the seat belt. Make sure the buckle tongue goes into the correct buckle ④. The seat belt should not be twisted or turned.

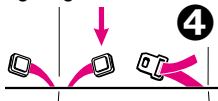

5. Tighten the vehicle seat belt. Refer to your vehicle owners manual and the instructions in “5.2.2 SAFE Vehicle Belt Systems”, p. 24-25, on tightening your vehicle belt.

To create a very tight installation, push down hard with your knee or free hand in the middle of the infant restraint or base **1** and pull and tighten the vehicle belt.

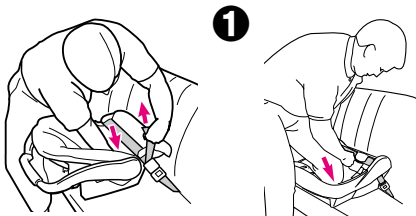

6. Push the infant restraint down into the base and make sure that you hear a “click” **2**. Pull up on the infant restraint to be sure it is latched securely into the base.

If the infant restraint does not securely latch into the base, the infant restraint provides NO protection for your child. **DO NOT** use the infant restraint/base if the infant restraint does not securely latch into the base.

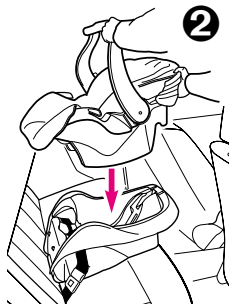

6.4 Using LATCH to install Base

1. For ease of installation, extend **LATCH** to its maximum length.
2. Position base in vehicle seat as shown.
3. Thread **LATCH** through base belt path normally used for vehicle seat belt. Make sure that **LATCH** is **UNDER** tongue on base ③.

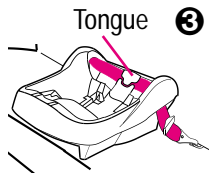

Belt must lay flat and not be twisted.

4. Hook **Connectors** to vehicle lower anchors. Pull firmly on **Connectors** to be sure they are attached ④.
5. Tighten **LATCH** by pushing down hard on base and pulling the adjustment belt ⑤.
6. **NEVER** put two **LATCH** connectors on one vehicle **LATCH** anchor unless specifically allowed by the vehicle manufacturer ⑥.

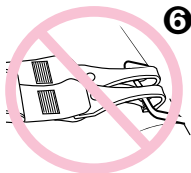
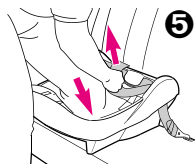
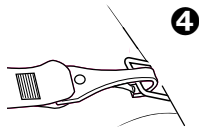

7. Test infant restraint for secure installation as described in infant restraint "Final Safety Check" p.40.
8. Check that the **LATCH** stays tight and does not slip from the tightened position. If it does not stay tight, try another seating position or contact Customer Service.

6.5 Reclining Infant Restraint/Base

For your child's safety, it is important that your infant restraint/base be properly reclined. Attached to the side of your infant restraint is a level indicator to help properly recline the infant restraint/base on the vehicle seat.

⚠ WARNING

Failure to properly recline the infant restraint on the vehicle seat increases the risk of serious injury or death.

If the infant restraint is too upright, a child's head may drop forward and cause breathing problems.

If the infant restraint is too reclined, a crash could put too much force on a child's neck and shoulders.

The infant restraint must be properly reclined according to the following instructions.

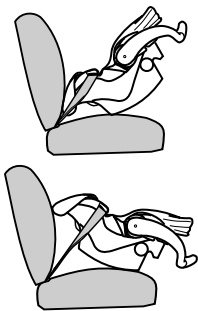

Check the level indicator. You must look straight on at the indicator.

- If the indicator shows ONLY blue, the infant restraint is properly leveled.
- If any orange is showing in the level indicator adjust the recline.

When using the base:

To lower the foot; pull down on the bottom of the foot to the desired setting to adjust the recline ❶.

To raise the foot; set the base on a flat surface, push in on the fingers on the base and push down on the base to adjust the recline ❷.

If there is still orange in the level indicator when the foot is completely extended then place a rolled towel under the foot until ONLY blue shows ❸.

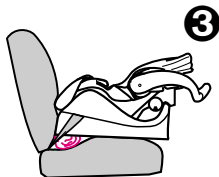
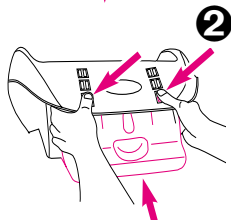
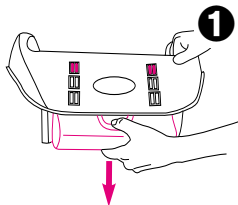

When using only the infant restraint, if there is still orange in the level indicator when the infant restraint is resting on the vehicle seat then place a rolled towel under the infant restraint until ONLY blue shows ❹.

Readjust the vehicle seat belt as necessary to secure the infant restraint firmly in the vehicle seat.

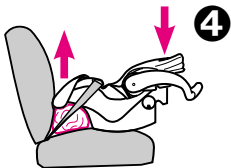

Final Safety Check: Every time you drive with your child,

PUSH DOWN on the top of the infant restraint slowly but firmly to make sure the vehicle belt does not lengthen at all and that the vehicle belt or **LATCH** is fastened very tightly around the infant restraint/base ❶.

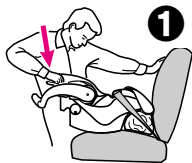

Holding the infant restraint near the vehicle belt path, TWIST AND PULL the seat forward and to both sides to make sure the vehicle belt or **LATCH** does not lengthen or loosen and the infant restraint does not easily move ❷.

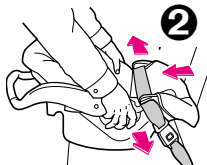

7.0 Additional Information

7.1 Airplane Use

Install in an airplane the same way as in an automobile. Notify the airline ahead of time that you intend to bring the seat on board.



Use only in forward-facing aircraft seat. Follow the flight attendant's instructions about infant restraint placement. Do not use this infant restraint if the airplane seat belt does not hold the infant restraint tightly.

7.2 Storing LATCH

1. For ease of storing, extend **LATCH** to its maximum length.

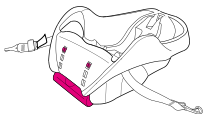

2. Locate the storage bars on bottom of infant restraint base ③.

Storage bars

③

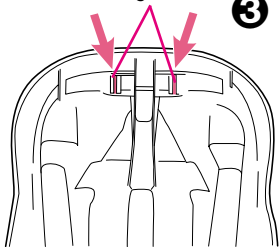

3. Fasten end of **LATCH** (without adjustment belt) onto storage bar as shown.

- Repeat step 3 for **LATCH** with adjustment belt. After fastening onto storage bar, pull on adjustment belt to make sure **LATCH** is securely fastened.
- LATCH** storage should look like this when complete ❶.

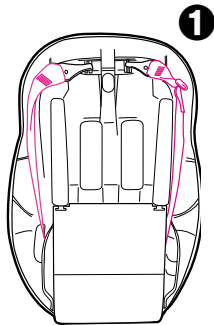

Underside of base

7.3 Cleaning and Maintenance

• **TO REMOVE AND WASH INFANT RESTRAINT PAD**, follow instructions in “6.1 Positioning Harness Straps”, p. 27-30.

On 5-point harness models, push aside the small tab that holds the anchor buckles in place ❷ and pull the anchor buckles out of their indentations. Push a corner of each anchor buckle back into its slot ❸.

Carefully remove the seat pad. Machine wash on delicate cycle and drip-dry. **DO NOT USE BLEACH.**

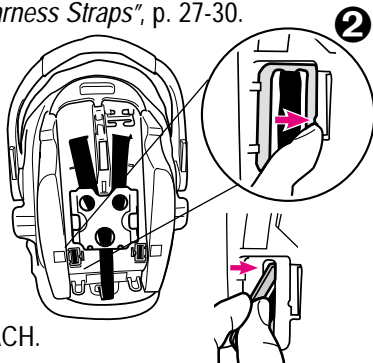

Reverse steps to reinstall seat pad. **Check** that harness system is not twisted, and pull on harness system to be sure harness is securely reinstalled.

- **INFANT RESTRAINT METAL AND PLASTIC PARTS** may be cleaned by wiping with a mild soap and water solution. **DO NOT USE BLEACH.** Use of bleach may weaken plastic parts.
- **HARNESS STRAPS** may be spot cleaned or replaced. **DO NOT IMMERSE THE HARNESS STRAPS IN WATER.** Doing so may weaken the harness straps.
- **BUCKLE** may be cleaned with a damp cloth.
- **DO NOT LUBRICATE** the buckle.
- **DO NOT USE INFANT RESTRAINT** without seat pad.

How to Order:

Complete the form that follows. Your infant restraint **model and serial numbers MUST** be included on the form to ensure proper replacement parts. Your model number can be found on a sticker on the underside of your infant restraint. Payment must accompany your order.

Parts may also be ordered from Graco's web site at www.gracobaby.com.

Parts List:

Price:**

Seat pad	\$20.00
Canopy	\$17.00
Canopy bow	\$ 5.00
3-point harness*	\$10.00
5-point harness*	\$10.00
Harness clip	\$ 5.00
Locking clip	\$ 5.00
Head support*	\$ 8.00
Base w/LATCH.....	\$37.00
LATCH	\$20.00

* On certain models

** Prices subject to change without notice.

IF YOU NEED HELP

If you have any questions or need any parts not listed, please call toll-free: **1-888-224-6549**
or visit our Internet website,
www.gracobaby.com.

Model No.
(Both Numbers Required)

Manufactured in:

SHIP TO:

Name

Address

City, State, Zip Code

Telephone (including Area Code)

Subtotal:

Shipping
& handling*: \$5.00

Sales tax**:

Total:

* \$15.00 outside the
continental U.S.

**CA 7.25%, IL 6.25%, IN 5%,
NY 8.25%, OH 5.75%, PA 6%, SC 5%

- Seat pad
- Canopy
- Canopy bow
- 3-point harness
- 5-point harness
- Harness clip
- Locking clip
- Head support
- Base w/LATCH
- LATCH

Check or money order enclosed
(payable to Graco Children's Products Inc.)

Charge to credit card

Visa MasterCard Discover

Account #

Expiration date

Signature

Return the form with payment to:
Graco Children's Products Inc.
Customer Service Department
150 Oaklands Blvd.
Exton, PA 19341

Sistema de seguridad para niños/transportador para niños



Manual del propietario

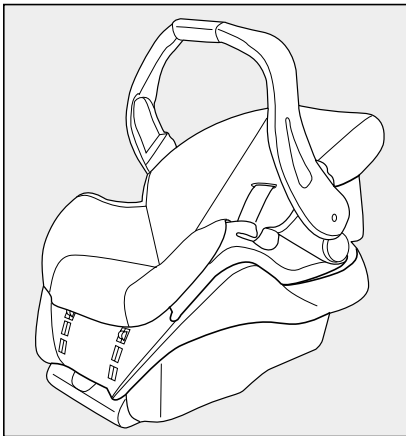

**LEA ESTE MANUAL
GUARDE ESTAS INSTRUCCIONES PARA USO FUTURO.**

No instale ni use este sistema de seguridad para niños hasta que haya leído y entendido las instrucciones en este manual.

NO USAR DEBIDAMENTE ESTE SISTEMA DE SEGURIDAD PARA NIÑOS AUMENTA EL RIESGO DE LESIONES SERIAS O FATALES EN UN ACCIDENTE O AL DETENERSE DE REPENTE.

1.0	Advertencias a padres y otros usuarios	4-5
2.0	Información sobre el registro	6-7
2.1	Registro de su sistema de seguridad para niños	6
2.2	Información sobre el retiro de productos del mercado	7
2.3	Si necesita ayuda	7
3.0	Funciones y componentes	8-15
3.1	Modelo con arnés de 3 puntos	9
3.2	Modelo con arnés de 5 puntos	11
3.3	Sacar y conectar la base	13
3.4	Ajuste de la manija	13
3.5	Colocación de la capota (ciertos modelos)	14
3.6	Apoyacabezas (ciertos modelos)	15
3.7	Bota para tiempo frío (ciertos modelos)	15
4.0	Información importante	16-20
4.1	Advertencias para uso como sistema de seguridad para niños	16
4.2	Advertencias para el uso con un cochecito	18
4.3	Advertencias adicionales para el uso como transportador	19
4.4	Limitaciones de peso y estatura	20

5.0	Ubicación del sistema de seguridad para niños	21-26
5.1	Requisitos del asiento del vehículo	21
5.2	Requisitos del cinturón de seguridad del vehículo	22
5.2.1	Sistemas PELIGROSOS de cinturones para vehículos	23
5.2.2	Sistemas SEGUROS de cinturones para vehículos	24
5.3	Ubicación del LATCH	26
6.0	Usar el asiento de seguridad infantil	27-40
6.1	Colocación de las correas del arnés	27
6.1.1	Arnés de 3 puntos	28
6.1.2	Arnés de 5 puntos	29
6.2	Cómo sujetar el niño al sistema de seguridad para niños	31
6.2.1	Arnés de 3 puntos	32
6.2.2	Arnés de 5 puntos	33
6.3	Instalación del sistema de seguridad para niños/base usando el cinturón del vehículo	34
6.4	Uso del LATCH para instalar la base	37
6.5	Inclinación del sistema de seguridad para niños/base	38
7.0	Información adicional	41-43
7.1	Uso en aeronaves	41
7.2	Almacenamiento del LATCH	41
7.3	Limpieza y mantenimiento	43
	Piezas de repuesto	44-45

1.0 Advertencias a padres y otros usuarios

ADVERTENCIA

El uso incorrecto de este sistema de seguridad infantil aumenta el riesgo de graves lesiones o la muerte durante un giro brusco, una parada repentina o un accidente. La seguridad de su niño depende de la correcta instalación y uso de este sistema de seguridad infantil.

Incluso si el uso de este sistema de seguridad infantil le parece muy fácil, es muy importante que **LEA EL MANUAL DEL PROPIETARIO**.

El manual se encuentra en el bolsillo trasero del sistema de seguridad infantil. También debe leer el manual del propietario de su vehículo.

La seguridad de su niño depende de:

1. **Elegir una ubicación adecuada** en su vehículo. Algunos asientos, tales como los equipados con bolsas de aire, pueden resultar ubicaciones inseguras para este sistema de seguridad infantil.
2. **Insertar los cinturones** en las ranuras apropiadas para su niño.
3. **Sujetar a su niño de manera adecuada** en el sistema de seguridad infantil.
4. **Colocar el sistema de seguridad infantil/base en una posición orientada hacia atrás.**

5. **Colocar el cinturón de seguridad del vehículo o LATCH de manera correcta.**
6. **Reclinar de manera correcta** el sistema de seguridad infantil.
7. **Sujetar el sistema de seguridad infantil de manera correcta en el vehículo** usando un cinturón de seguridad diseñado para sujetar un sistema de seguridad infantil o usando LATCH. Muchos cinturones de seguridad **NO** son seguros para su uso con sistemas de seguridad infantil, a pesar de que se colocan fácilmente en el mismo.

2.0 Información sobre el registro

Número de modelo:

Fabricado en:

Fecha de compra:

2.1 Registro de su sistema de seguridad para niños

Por favor, complete la información que se solicita más arriba. Los **números de modelo y de serie** pueden encontrarse en una etiqueta ubicada debajo del sistema de seguridad para niños. Llene la tarjeta postal de registro prepagada que se encuentra en la funda del asiento y envíela hoy mismo.

Los dispositivos de seguridad para niños podrán ser retirados del mercado por problemas de seguridad. Debe registrar este sistema para que lo podamos contactar en dicho caso. **Envíe su nombre y apellido, dirección y números de serie y de modelo a:**

Graco Children's Products Inc.
150 Oaklands Blvd.
Exton, PA 19341
o llame al 1-888-224-6549

2.2 Información sobre el retiro de productos del mercado

- Llame a la línea telefónica sobre seguridad en automóviles del gobierno de EE.UU. al 1-800-424-9393 (202-366-0123 en la zona de Washington, D.C.)
- www.nhtsa.dot.gov
- Graco: 1-888-224-6549 o www.gracobaby.com

2.3 Si necesita ayuda

En los EE.UU. o Canadá, por favor, comuníquese con el Departamento de Servicio al Cliente con cualquier pregunta que pudiera tener sobre piezas, uso o mantenimiento. Cuando se ponga en contacto con nosotros, por favor tenga listo **los números de modelo y de serie** de su producto para que lo podamos ayudar más eficientemente. Estos números pueden encontrarse en una etiqueta ubicada en la parte inferior del sistema de seguridad para niños.

EE.UU.: 1-888-224-6549 o www.gracobaby.com

Canadá: 1-800-667-8184 Montreal: 514-344-3533

3.0 Funciones y componentes

Cada modelo del sistema de seguridad para niños viene con diferentes opciones en el arnés. Para ajustar debidamente el sistema de seguridad para niños, es muy importante que observe las instrucciones que son apropiadas para el modelo que compró.

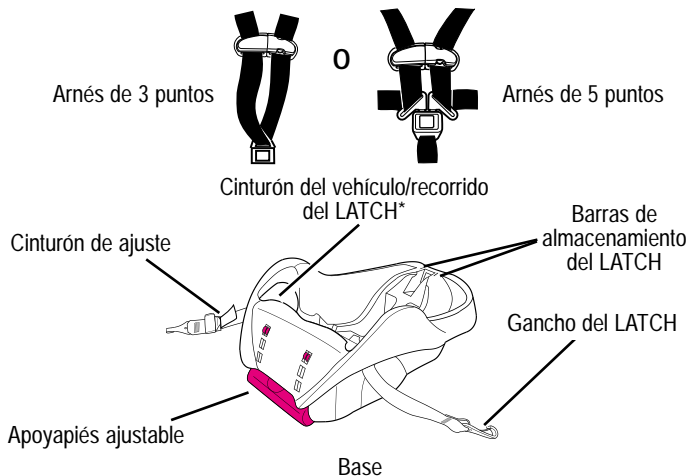

Las Normas Federales para Seguridad de Automóviles de Estados Unidos han determinado un nuevo sistema de instalación de asientos de seguridad en los vehículos. El sistema se denomina LATCH.

** LATCH debe usarse EN LUGAR del cinturón del vehículo SOLAMENTE si el vehículo está equipado con puntos de anclaje LATCH. Por favor, consulte el manual del propietario del vehículo para obtener las ubicaciones donde debe instalarse el LATCH.*

3.1 Modelo con arnés de 3 puntos

VISTA DELANTERA: ARNÉS DE 3 PUNTOS

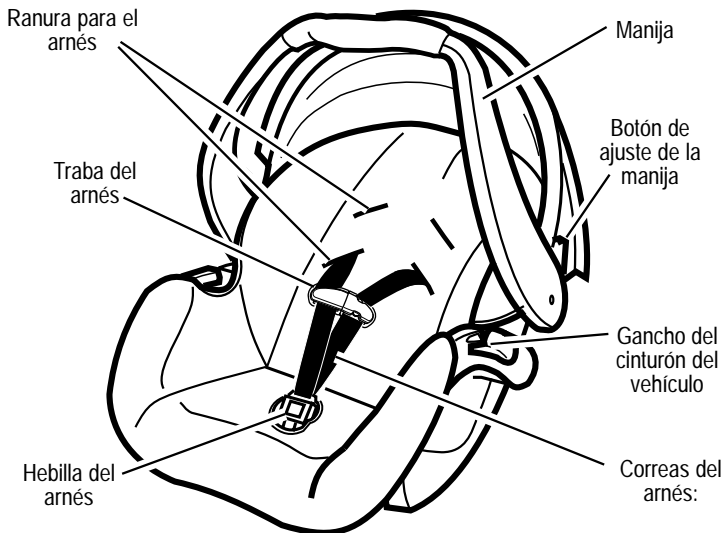

VISTA TRASERA: ARNÉS DE 3 PUNTOS

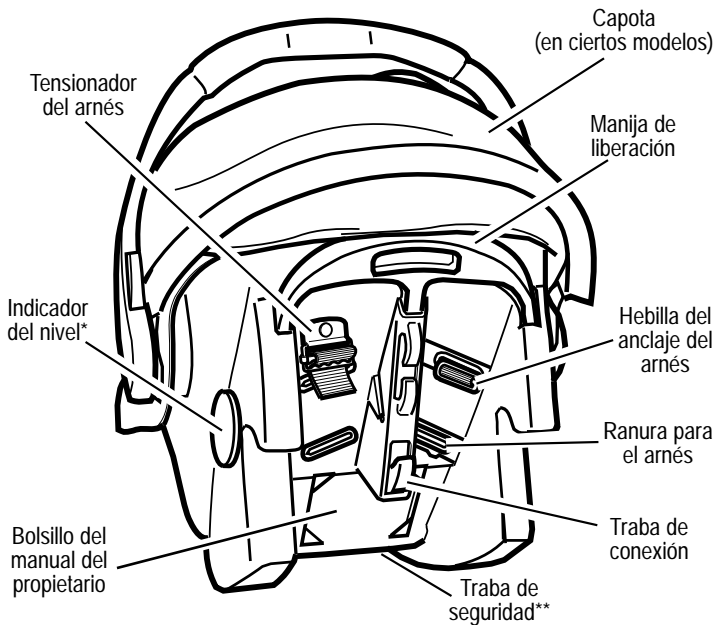

***Indicador del nivel**



****Traba de Seguridad**

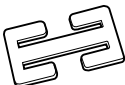

El indicador de nivel se conecta al costado del sistema de seguridad para niños e indica si el sistema de seguridad para niños está debidamente inclinado.

La traba de seguridad se guarda en el fondo del sistema de seguridad para niños. Necesitará usarlo con ciertos tipos de cinturones de seguridad de automóviles.

3.2 Modelo con arnés de 5 puntos

VISTA DELANTERA: ARNÉS DE 5 PUNTOS

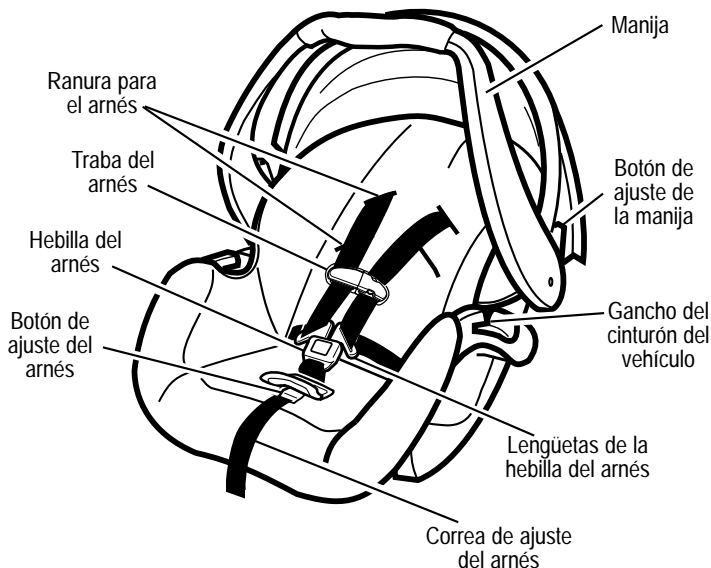

VISTA TRASERA: ARNÉS DE 5 PUNTOS

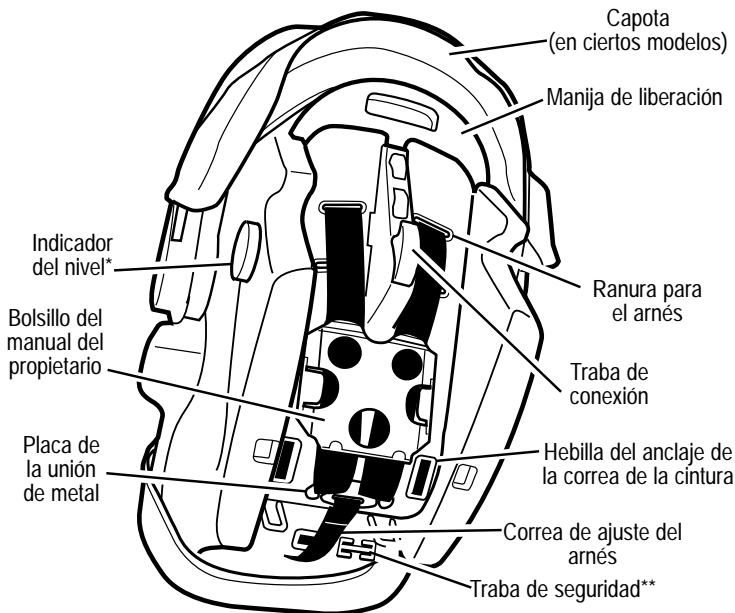

***Indicador del nivel**



****Traba de Seguridad**

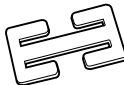

El indicador de nivel se conecta al costado del sistema de seguridad para niños e indica si el sistema de seguridad para niños está debidamente inclinado.

La traba de seguridad se guarda en el fondo del sistema de seguridad para niños. Necesitará usarlo con ciertos tipos de cinturones de seguridad de automóviles.

3.3 Sacar y conectar la base

Para sacar el sistema de seguridad para niños, apriete la manija de liberación en la parte trasera del asiento y levante el sistema de seguridad para niños de la base como se indica ❶.

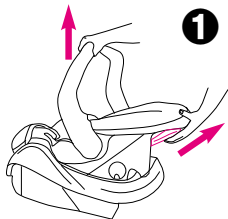

Para poner el sistema de seguridad para niños en la base, empuje el sistema de seguridad para niños hacia abajo hasta que se trabase en la base.

Tire hacia arriba del sistema de seguridad para niños para asegurarse que esté trabado firmemente en la base.

3.4 Ajuste de la manija

1. Apriete los botones de ajuste de la manija en ambos costados de la manija ❷.
2. Gire la manija hasta que se trabase en cualquiera de las tres posiciones (para transporte, inclinación o asiento). **AMBOS** botones de ajuste de la manija deben saltar para trabar la manija en su lugar ❸.
3. Empuje y tire de la manija para asegurarse que esté firmemente trabada en su lugar.

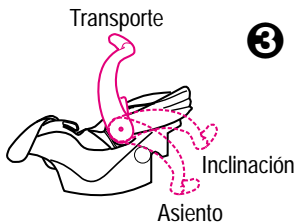
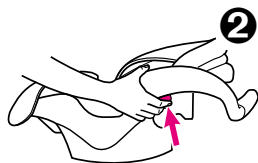

3.5 Colocación de la capota (en ciertos modelos)

1. El sistema de seguridad para niños viene con cuatro (dos en ciertos modelos) piezas idénticas de soporte de la capota.

Pase un soporte de la capota completamente a través del túnel cosido **1**.

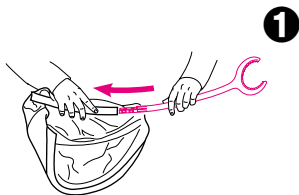

2. Deslice el extremo recto del segundo soporte en el extremo recto del primer soporte **2**.

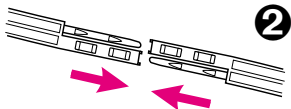

3. En modelos con cuatro apoyos de la capota, repita los pasos uno y dos para el otro túnel de la capota. La capota deberá tener este aspecto **3**.

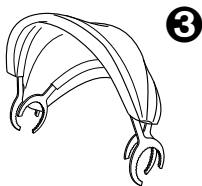

4. Sujete la capota en los lugares entre el sistema de seguridad para niños y la base de la manija **4**.

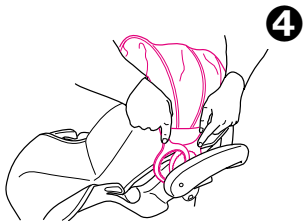

3.6 Apoyacabezas (en ciertos modelos)

Algunos bebés necesitan apoyo adicional para mantener la cabeza y el cuerpo en una posición cómoda. Destrae los costados y vuelva a trabarlos con las correas del arnés pasadas a través de las ranuras en el cojín ⑤.



Si su modelo no incluye un apoyacabezas, puede usar una toalla enrollada o una manta como apoyo ⑥. **ASEGÚRESE QUE NADA INTERFIERA CON EL ARNÉS.** Debe quedar plano y ajustarse sobre los hombros del niño.

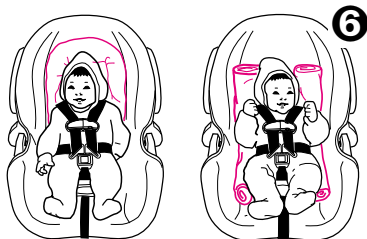

3.7 Bota para tiempo frío (en ciertos modelos)

Algunos modelos vienen con una bota para tiempo frío. Para usarla, ponga elástico alrededor del fondo del asiento y coloque elástico alrededor de los ganchos del cinturón del vehículo como se indica ⑦.

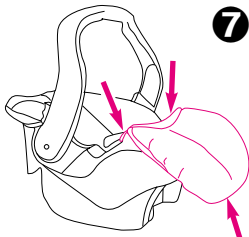

4.0 Información importante

4.1 Advertencias para uso como sistema de seguridad para niños

⚠ ADVERTENCIA

- **NO INSTALE O USE ESTE SISTEMA DE SEGURIDAD PARA NIÑOS Y BASE HASTA QUE HAYA LEÍDO Y ENTIENDA LAS INSTRUCCIONES EN ESTE MANUAL Y EN EL MANUAL DEL PROPIETARIO DE SU VEHÍCULO.** NO deje que otros instalen o usen el sistema de seguridad para niños a menos que entiendan cómo usarlo.
- **NO USAR DEBIDAMENTE ESTE SISTEMA DE SEGURIDAD PARA NIÑOS Y BASE AUMENTA EL RIESGO DE LESIONES SERIAS O FATALES EN UN ACCIDENTE O AL DETENERSE DE REPENTE.** Su niño puede sufrir una lesión en un vehículo aunque no sufra un accidente. Una frenada repentina o una curva cerrada puede lesionar a su niño si el sistema de seguridad para niños no está debidamente instalado o si el niño no está debidamente sujetado en el sistema de seguridad para niños.
- **ESTE SISTEMA DE SEGURIDAD PARA NIÑOS DEBE ESTAR ORIENTADO HACIA ATRÁS** cuando se lo usa en el vehículo.
- **NUNCA PONGA ESTE SISTEMA DE SEGURIDAD PARA NIÑOS EN UN ASIENTO DEL VEHÍCULO EQUIPADO CON UNA BOLSA DE AIRE.** Si la bolsa de aire se infla, puede golpear al sistema de seguridad para niños con mucha fuerza y causar lesiones serias o la muerte de su niño. El manual del propietario del vehículo incluye información sobre la instalación de las bolsas de aire y del sistema de seguridad para niños.

- **ALGUNOS NIÑOS CON NECESIDADES ESPECIALES**, tales como bebés que nacen antes de tiempo o quienes sufren de apnea de posición, podrían sufrir más riesgo de sufrir problemas respiratorios u otras dificultades en un sistema de seguridad para niños. Si su niño tiene necesidades especiales, recomendamos que su médico o personal del hospital evalúe a su niño y recomiende el sistema de seguridad para niños adecuado para su bebé o cama para el automóvil antes de usar este producto.
- Según las estadísticas de accidentes, **LOS NIÑOS ESTÁN MÁS SEGUROS CUANDO ESTÁN DEBIDAMENTE SUJETADOS EN LOS ASIENTOS TRASEROS DEL VEHÍCULO EN LUGAR DE LOS ASIENTOS DELANTEROS**. En el caso de un vehículo con una bolsa de aire para el pasajero delantero, consulte el manual del propietario de su vehículo así como estas instrucciones para la instalación del sistema de seguridad para niños.
- **NUNCA DEJE A SU NIÑO SOLO.**
- **NUNCA DEJE UN SISTEMA DE SEGURIDAD PARA NIÑOS Y LA BASE SIN SUJETAR EN SU VEHÍCULO.** Un asiento o base sin sujetar puede ser arrojado y podría lesionar a los ocupantes en una curva cerrada, parada repentina o accidente. Sáquelo o asegúrese de que esté debidamente sujetado en el vehículo. Si no usa el **LATCH**, asegúrese que los conectores del **LATCH** que no estén enganchados estén debidamente almacenados en la base.
- **CAMBIE EL SISTEMA DE SEGURIDAD PARA NIÑOS Y LA BASE DESPUÉS DE UN ACCIDENTE DE CUALQUIER TIPO.** Un accidente puede causar daño invisible al sistema de seguridad para niños.
- **DEJE DE USAR EL SISTEMA DE SEGURIDAD PARA NIÑOS Y LA BASE Y TÍRELO** después de la fecha indicada en el respaldo del sistema de seguridad para niños.

- **NO MODIFIQUE SU SISTEMA DE SEGURIDAD PARA NIÑOS Y BASE** o ni use cualquier accesorio o piezas suministradas por otros fabricantes.
- **NUNCA USE EL SISTEMA DE SEGURIDAD PARA NIÑOS Y LA BASE SI HAN RESULTADO DAÑADOS O FALTAN PIEZAS.** NO use un arnés de sistema de seguridad para niños o cinturón del asiento del vehículo o cinturón del **LATCH** roto, deshilachado o dañado.
- **EL SISTEMA DE SEGURIDAD PARA NIÑOS PUEDE ALCANZAR ALTAS TEMPERATURAS SI QUEDA EN EL SOL.** Toque siempre la superficie de cualquier pieza de metal o de plástico antes de poner a su niño en el sistema de seguridad para niños.
- **ESTE SISTEMA DE SEGURIDAD PARA NIÑOS CUMPLE** con todas las Normas Federales de Seguridad para Vehículos Automotor y ha sido certificado para el uso en vehículos automotor y aeronaves.
- **NUNCA ENTREGUE ESTE SISTEMA DE SEGURIDAD PARA NIÑOS Y BASE** a otra persona sin entregarles este manual.
- **NUNCA USE UN SISTEMA DE SEGURIDAD PARA NIÑOS Y BASE USADOS** o un sistema de seguridad para niños si no conoce su historia.

4.2 Advertencias para el uso con un cochecito

- **USAR SOLAMENTE CON COHECITOS QUE SON PARTE DEL SISTEMA DE VIAJES GRACO.** Consulte la hoja de instrucciones del cochecito para obtener más información sobre la conexión del sistema de seguridad para niños a su cochecito. Si no tiene una hoja de instrucciones, por favor llame gratis al 1-888-224-6549 para obtener una, o visite nuestro sitio Web, www.gracobaby.com.

4.3 Advertencias adicionales para el uso como transportador

ADVERTENCIA

- **PELIGRO DE CAÍDA:** Los movimientos del niño pueden mover el transportador.

NUNCA ponga el transportador cerca de los bordes de mesadas, mesas u otras superficies altas. Manténgase siempre cerca cuando el transportador no esté en el piso/terra.

Antes de levantar el transportador, **ASEGÚRESE** que las manijas estén trabajadas en posición.

No ponga **NUNCA** el transportador encima de un carrito de compras.

- **PELIGRO DE ASFIXIA:** En superficies blandas, el transportador para bebé puede darse la vuelta y asfixiar al niño. Nunca ponga el transportador sobre una cama, sofá u otra superficie blanda.
- **PELIGRO DE ESTRANGULACIÓN:** El niño puede estrangularse con las correas de seguridad sueltas. Use siempre el arnés, no deje nunca al niño en el transportador cuando las correas estén sueltas o sin atar.
- **GUARDE LOS CORDONES Y CUERDAS FUERA DEL ALCANCE DEL NIÑO.** Los cordones y cuerdas pueden causar la estrangulación.

NO coloque el transportador cerca de una ventana donde los cordones de las cortinas o persianas puedan estrangular al niño.

NO cuelgue cordones sobre o encima del transportador.

NO coloque artículos con un cordón alrededor del cuello del niño, tales como cordones de capucha, cordón del chupete, etc.

NO ponga cordones a los juguetes.

4.4 Limitaciones de peso y estatura

ADVERTENCIA

NO USAR EL SISTEMA DE SEGURIDAD PARA NIÑOS DE MANERA APROPIADA DE ACUERDO AL TAMAÑO DE SU NIÑO PODRÍA AUMENTAR EL RIESGO DE QUE SUFRA LESIONES SERIAS O FATALES.

Su niño DEBE cumplir con todos los requisitos:

- PESO: **20 libras (9 Kg) o menos**
- ESTATURA: **26 pulgadas (66 cm) o menos**

5.0 Ubicación del sistema de seguridad para niños

5.1 Requisitos del asiento del vehículo

⚠️ ADVERTENCIA

LA COLOCACIÓN INADECUADA DEL SISTEMA DE SEGURIDAD PARA NIÑOS AUMENTA EL RIESGO DE SUFRIR LESIONES SERIAS O FATALES. Algunas posiciones de asiento en su vehículo podrían no ser seguras para este sistema de seguridad para niños. Algunos vehículos no tienen posiciones de asiento que puedan usarse sin peligro con el sistema de seguridad para niños. Si no está seguro sobre dónde colocar el sistema de seguridad para niños en su vehículo, consulte el manual del propietario del vehículo o Graco al 1-888-224-6549.

- **Cuando sea posible, sujete el sistema de seguridad para niños en la posición de asiento central directamente detrás de los asientos delanteros ①.**

Una persona adulta debería viajar en el asiento trasero para poder observar al

niño. Si el conductor es la única persona adulta presente, el niño podría necesitar viajar en el asiento delantero. **PERO SOLAMENTE** si no se ha instalado una bolsa de aire en el asiento del pasajero y se han cumplido con todos los otros requisitos listados con respecto al cinturón de seguridad y el asiento del vehículo.

- **NUNCA PONGA ESTE SISTEMA DE SEGURIDAD PARA NIÑOS EN UN ASIENTO DEL VEHÍCULO QUE TENGA INSTALADO UNA BOLSA DE AIRE ②.** Vea "4.1 Advertencias para uso como sistema de seguridad para niños", página 16.



- El asiento del VEHÍCULO debe estar orientado hacia adelante

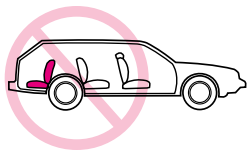

- **NO USE** el sistema de seguridad para niños en asientos del vehículo con respaldos que no traben en la posición vertical. **NO** use asientos que se puedan plegar sin tener que liberar una traba o dispositivo de algún tipo. Estos asientos pueden desplazarse hacia adelante y golpear al niño en un accidente o parada repentina.

5.2 Requisitos del cinturón de seguridad del vehículo

▲ ADVERTENCIA

MUCHOS CINTURONES DE SEGURIDAD NO SE PUEDEN USAR CON CONFIANZA CON ESTE SISTEMA DE SEGURIDAD PARA NIÑOS. EL CINTURÓN DE SEGURIDAD DEL VEHÍCULO DEBE HABER SIDO DISEÑADO PARA RETENER AL SISTEMA DE SEGURIDAD PARA NIÑOS DE MODO AJUSTADO EN TODO MOMENTO.

Preste mucha atención a estos sistemas ya que muchos de los sistemas de cinturones de seguridad que no son seguros se parecen mucho a los que no presentan peligro. Si no está seguro, consulte el manual del propietario del vehículo o a Graco al 1-888-224-6549.

5.2.1 Sistemas **PELIGROSOS** de cinturones para vehículos

NO USE ninguno de los siguientes sistemas para asegurar el sistema de seguridad para niños.

EL LATCH se puede usar **EN LUGAR DE** el sistema de cinturón para vehículo. Por favor, consulte el manual del propietario del vehículo para obtener las ubicaciones donde debe instalarse el **LATCH**.

- **Cinturón de seguridad abdominal con retractor de traba de emergencia (Emergency Locking Retractor, ELR)**
Este cinturón de seguridad abdominal se mantiene flojo y puede moverse hasta que se trabe en un accidente o parada repentina.
- **Combinación de cinturón abdominal y para el hombro con retractor**
Cada correa tiene un retractor en una punta y está conectada a la placa de seguridad en la otra punta.
- **Cinturón pasivo - Cinturón abdominal con cinturón para el hombro motorizado**
- **Cinturón pasivo - Cinturón para el hombro o abdomen montado en la puerta**
NO use los cinturones del vehículo que estén enganchados a la puerta de manera alguna o que se muevan a través de un carril para rodear automáticamente al pasajero cuando se cierra la puerta.
- **Cinturón de seguridad abdominal que están más adelante del pliegue del asiento**

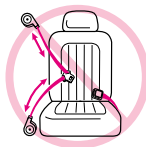

5.2.2 Sistemas **SEGUROS** de cinturones para vehículos

LOS SIGUIENTES CINTURONES DE SEGURIDAD PUEDEN USARSE CON SU SISTEMA DE SEGURIDAD PARA NIÑOS, SI el asiento cumple con todos los otros requisitos de estas instrucciones y los que se incluyen en el manual del propietario de su vehículo. Se puede usar el **LATCH** en lugar de el sistema de seguridad del vehículo. Por favor, consulte el manual del propietario del vehículo para identificar las ubicaciones donde debe instalarse el **LATCH**.

- **Cinturón de seguridad abdominal - ajustado manualmente**

Cuando está trabado, se tensiona manualmente el cinturón tirando del exceso de la correa mientras se empuja con fuerza hacia abajo sobre el sistema de seguridad para niños.

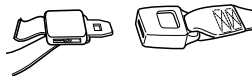

- **Cinturón de seguridad abdominal con retractor de seguridad automático (ALR)**

El retractor de seguridad automático no permitirá que el cinturón de seguridad abdominal se extienda una vez que está sujetado en la hebilla. Ajuste el cinturón pasando el cinturón por el retractor mientras empuja con fuerza el sistema de seguridad para niños hacia abajo.

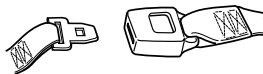

- **Combinación cinturón para el hombro/abdomen y con placa de seguridad con traba**

Una vez que está trabado en la hebilla, este tipo de cinturón tiene una placa de seguridad que no permitirá que la parte del cinturón que está en el abdomen se afloje. El cinturón se ajusta tirando con fuerza de la parte del hombro del cinturón del vehículo mientras empuja con fuerza el sistema de seguridad para niños hacia abajo.

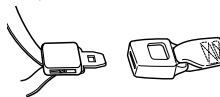

- **Combinación cinturón para el hombro/abdomen y placa de seguridad con traba móvil**

Este cinturón tiene una placa de seguridad que se mueve libremente a lo largo del cinturón.

Este cinturón **DEBE** convertirse para prevenir el movimiento de la parte de la falda del cinturón. Debe usar la **traba de seguridad** provista con el sistema de seguridad para niños, a menos que el cinturón de seguridad del asiento de su vehículo pueda convertirse de otra manera como se describe en el manual del propietario del vehículo.

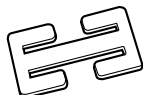
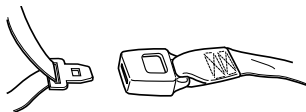

Traba de seguridad

Para instalar la traba de seguridad:

1. Ajuste el cinturón empujando con fuerza el sistema de seguridad para niños hacia abajo y tirando con fuerza el cinturón para el hombro.
2. Mientras empuja el asiento hacia abajo, apriete las dos correas juntas detrás de la lengüeta de la hebilla. Destrahe el cinturón sin permitir que se mueva.
3. Conecte los cinturones abdominal y para el hombro con la traba de seguridad como se indica ① y ②.
4. Vuelva a poner el cinturón en la hebilla. Verifique que el cinturón abdominal no se mueve tirando y empujando el sistema de seguridad para niños. Si el cinturón se afloja o se alarga, repita el procedimiento.

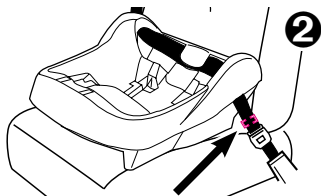
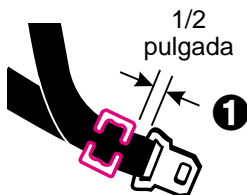

La traba de seguridad va aquí, a media pulgada de la hebilla

5.3 Ubicación del LATCH

Los vehículos nuevos pueden tener uno o varios asientos equipados con sistemas de anclaje **LATCH**. Si el vehículo viene equipado con **LATCH**, se pueden ver los puntos de anclaje inferiores en el pliegue del asiento del vehículo. Si no están visibles, pueden estar marcados con el símbolo que sigue .

Vea el manual del propietario de su vehículo para informarse sobre las ubicaciones exactas, la identificación de los anclajes y los requisitos de uso con el sistema de seguridad para niños.

Un asiento típico de un vehículo de pasajeros. Otros tipos de vehículos disponen de otras ubicaciones del sistema **LATCH** o otros marcados.

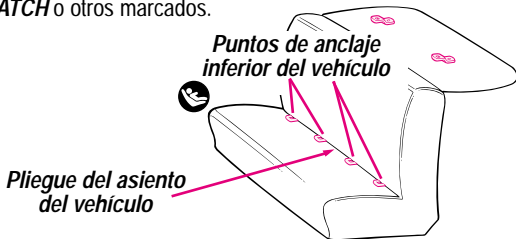

6.0 Usar el asiento de seguridad infantil

6.1 Colocación de las correas del arnés

⚠️ ADVERTENCIA

NO AJUSTAR DEBIDAMENTE LAS CORREAS DEL ARNÉS DEL NIÑO AUMENTA EL RIESGO DE LESIONES SERIAS O FATALES EN CASO DE UNA CURVA CERRADA, ACCIDENTE O PARADA REPENTINA. Las correas del arnés deben estar debidamente ajustadas para que puedan mantener a su niño de acuerdo a las siguientes instrucciones.

1. Saque el sistema de seguridad para niños de la base y gire la manija hacia abajo en la posición de asiento. Vea la sección "3.3 Sacar y conectar la base" y 3.4 "Ajuste de la manija" en la página 13.
2. Coloca el niño en el asiento de seguridad infantil como se indica **1**.
3. Determine qué par de ranuras del arnés están **parejas o apenas por debajo de los hombros del niño** **2**.



NO use las ranuras del arnés superior si están por encima de los hombros de su niño. **No** podrán sujetar a un niño pequeño con seguridad en caso de un accidente o parada repentina.

4. Si se deben ajustar las correas del arnés: saque al niño del sistema de seguridad y siga las instrucciones según el tipo de sistema de arnés:

6.1.1 Arnés de 3 puntos - página 28

6.1.2 Arnés de 5 puntos - página 29

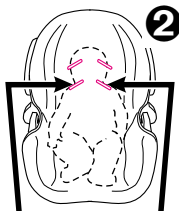

Use las ranuras del arnés a la altura o apenas por debajo de los hombros del niño.

6.1.1 Arnés de 3 puntos

1. Por atrás, empuje la hebilla del anclaje del arnés hacia atrás a través de la ranura del arnés. De ser necesario, por delante, use la correa del arnés para tirar la hebilla de la ranura ❶.

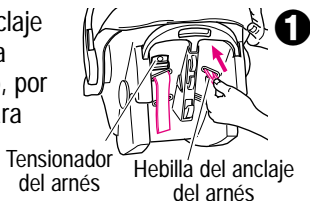

2. Vuelva a insertar la hebilla del anclaje del arnés en la ranura apropiada ❷.

3. Por detrás, saque la correa del arnés del tensionador del arnés. De ser necesario, por delante, use la correa del arnés para tirar la hebilla de la ranura.

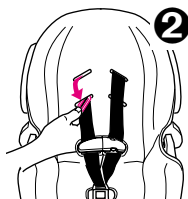

4. Vuelva a insertar la correa en la ranura apropiada. Pase las correas por el tensionador exactamente como se indica ❸.

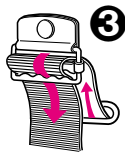

5. **VERIFICACIÓN DE SEGURIDAD:**

a) **VERIFIQUE** que las correas no estén dobladas;

b) **VERIFIQUE** que las correas estén bien sujetas: tire de las correas del arnés por adelante.

c) **VERIFIQUE** que la hebilla del anclaje del arnés esté trabado plano contra la parte de atrás como se indica ❹.

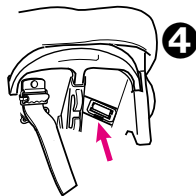

6.1.2 Arnés de 5 puntos

1. Apriete el botón de ajuste del arnés debajo de la tapa del asiento **5**. Tire las correas de los hombros para aflojar el arnés.
2. Detrás del asiento, saque los extremos de las dos correas de los hombros de la placa de unión de metal **6**.
3. Desde adelante, pase las correas a través de las ranuras del arnés y luego vuelva a colocarlas a través de las ranuras apropiadas.

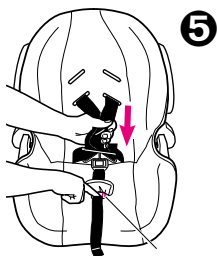

Botón de ajuste del arnés

4. Detrás del asiento, pase las dos correas de los hombros por **DEBAJO** del bolsillo del manual del propietario para que salgan de abajo.
5. Vuelva a armar los extremos de las correas sobre la placa de unión de metal **6**. **Siga las instrucciones apropiadas para bebés pequeños y grandes en la página que sigue.**

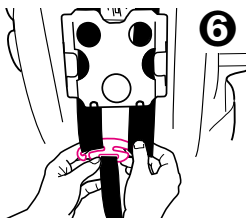

6. VERIFICACIÓN DE SEGURIDAD:

Después de que ha vuelto a instalar completamente el arnés,

- a) **VERIFIQUE** que las correas del arnés no estén dobladas adelante o atrás.
- b) **VERIFIQUE** que las correas están aseguradas tirando de las mismas.

PARA UN BEBÉ PEQUEÑO:

Use las ranuras inferiores del arnés **1** (si están a la par o apenas debajo de los hombros de su niño) y los nudos superiores del arnés **2**. Los extremos de las correas deben quedar al frente de la placa de metal como se indica en **2**, no como se indica en **3**.

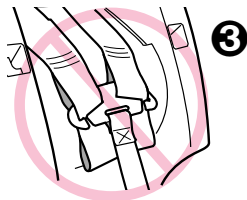
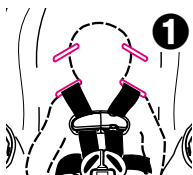

VERIFIQUE que los nudos estén completamente dentro de las ranuras de la placa de unión **4**.

VERIFIQUE que las correas están aseguradas tirando de las mismas.

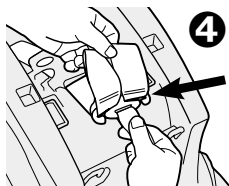

PARA BEBÉS MÁS GRANDES:

Use las ranuras superiores del arnés y los nudos del extremo de la correa **5**.

VERIFIQUE que los nudos estén completamente dentro de las ranuras de la placa de unión **6**.

VERIFIQUE que las correas están aseguradas tirando de las mismas.

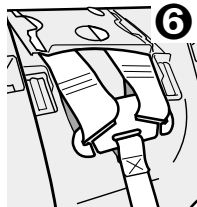
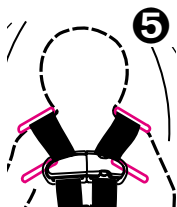

6.2 Cómo sujetar el niño en al sistema de seguridad para niños

⚠️ ADVERTENCIA

No ajustar debidamente a su niño en el sistema de seguridad para niños/transportador aumenta el riesgo de lesiones serias o fatales en una curva cerrada, parada repentina o accidente. Inclusive cuando lo usa solamente como transportador, asegúrese que las correas del arnés estén debidamente ajustadas.

1. Mueva la manija del sistema de seguridad para niños a la posición de asiento (vea la página 13).
2. Abra la traba del arnés apretando ambos costados y destrabando la hebilla como se indica **7**.
3. Coloque su niño en el sistema de seguridad para niños como se indica en **8**, **no 9**. Pase las correas del arnés sobre su niño.
4. Siga las instrucciones según su arnés:



7

OR

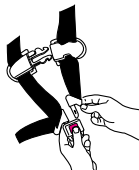

9

8



6.2.1 Arnés de 3 puntos: página 32

6.2.2 Arnés de 5 puntos: página 33

6.2.1 Arnés de 3 puntos

5. Trabe el arnés a la traba por las piernas del niño. Asegúrese de escuchar un "clic".

NO use el sistema de seguridad para niños si el arnés no se traba en su lugar. Llame a Graco al 1-888-224-6549.

6. Por atrás, pase la correa a través del tensionador del arnés para tensionar las correas como se indica ①.

ASEGÚRESE que **ambas** correas estén planas y ajustadas sobre los hombros del niño.

7. Trabe la hebilla del arnés ②. Coloque la traba del arnés en el medio del pecho, a nivel con la axila y lejos del cuello ③.

8. VERIFICACIÓN DE SEGURIDAD:

a) **VERIFIQUE** que las correas del arnés no estén dobladas.

b) **VERIFIQUE** que el arnés esté ajustado. No deberá poder insertar más que un dedo entre el arnés y el hombro del niño ③.

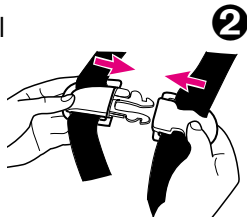
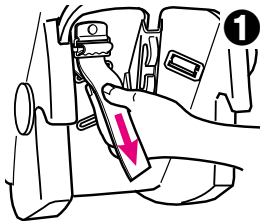

6.2.2 Arnés de 5 puntos

5. Inserte las dos lengüetas de la hebilla en la hebilla del arnés en la correa de la entrepierna. **Asegúrese que escucha cada clic de la lengüetas en la hebilla.**

NO use el sistema de seguridad para niños si el arnés no se traba en su lugar. Llame a Graco al 1-888-224-6549.

6. Trabe la hebilla del arnés ④.
7. Tire de la correa de ajuste del arnés para ajustar las correas como se indica ⑤.

ASEGÚRESE que **ambas** correas estén planas y ajustadas sobre los hombros.

8. Coloque la traba del arnés en el medio del pecho, a nivel con la axila y lejos del cuello ⑥.

9. VERIFICACIÓN DE SEGURIDAD:

- a) **VERIFIQUE** que las correas del arnés no estén dobladas.
- b) **VERIFIQUE** que el arnés esté tensionado. No deberá poder insertar más que un dedo entre el arnés y el hombro del niño ⑥.

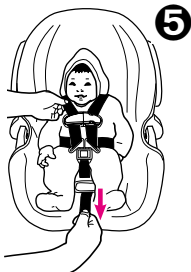
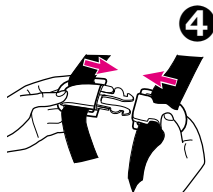

6.3 Instalación del sistema de seguridad para niños/base usando el cinturón del vehículo

Debe seguir detenidamente las instrucciones provistas por el fabricante de su vehículo, además de la información de este manual. Antes de seguir, asegúrese que ha leído y entendido la sección 5, "Ubicación del sistema de seguridad para niños" en las páginas 21 a 26.

Asegúrese que el vehículo esté nivelado de modo que el indicador de nivel, conectado al sistema de seguridad para niños, pueda usarse para reclinar adecuadamente el sistema de seguridad para niños **1**.

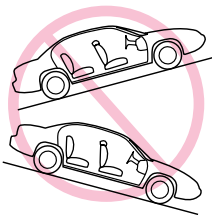

Se va a usar el asiento delantero del pasajero, mueva el asiento del vehículo para atrás todo lo posible. Si usa un asiento trasero, asegúrese que el asiento de adelante está lo más adelante posible y en posición vertical para que haya suficiente espacio para el sistema de seguridad para niños.

1. Saque el sistema de seguridad para niños de la base, independientemente de si usted planea usar la base o no.
2. Coloque la base **2** o sistema de seguridad para niños sin la base **3** orientado hacia atrás en un asiento orientado hacia adelante.

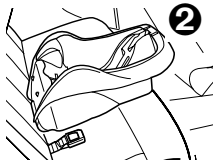

3. Pase el cinturón de seguridad:

Base con cinturón de seguridad

El cinturón **DEBE** pasar debajo de la lengüeta.

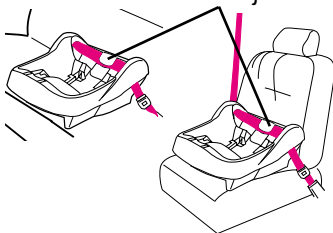

Sistema de seguridad para niños con cinturón de seguridad

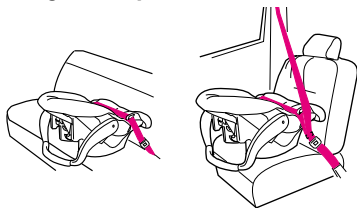

4. Trabe el cinturón del asiento. Asegúrese que la lengüeta de la hebilla pase por la hebilla correcta ④.
El cinturón del vehículo no deberá estar doblado ni dar vuelta.

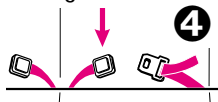

5. Ajuste el cinturón de seguridad del vehículo. Consulte el manual del propietario del vehículo y las instrucciones en la sección "5.2.2. *"Sistemas SEGUROS de cinturones de seguridad para vehículo"*, página 24 y 25 sobre cómo ajustar el cinturón del vehículo.

Para crear una instalación bien ajustada, apriete hacia abajo con fuerza con su rodilla o mano en el medio del sistema de seguridad para niños o base **1** y tire y apriete el cinturón de seguridad del vehículo.

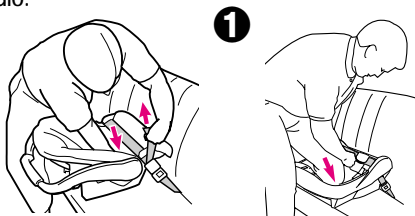

6. Empuje el sistema de seguridad hacia abajo en la base y asegúrese de que escucha un "clic" **2**. Tire hacia arriba del sistema de seguridad para asegurarse que esté trabado apretadamente en la base.

Si el sistema de seguridad no se traba apretadamente en la base, el sistema de seguridad **NO** proporciona ninguna protección a su niño.

NO use la base/sistema de seguridad si el sistema de seguridad para niños no está debidamente trabado en la base.

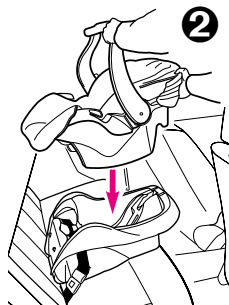

6.4 Uso del LATCH para instalar la base

1. Para facilitar la instalación, extienda el **LATCH** hasta el máximo.
2. Ponga la base en el asiento del vehículo como se indica.
3. Pase el **LATCH** por el recorrido del cinturón en la base que normalmente se usa para el cinturón del asiento del vehículo. Asegúrese que el **LATCH** esté **DEBAJO** de la lengüeta de la base ③.

El cinturón debe mantenerse en posición plana sin torcerse.

4. Enganche los **conectores** a los sujetadores inferiores. Tire firmemente de los **conectores** para asegurarse que estén enganchados ④.
5. Ajuste el **LATCH** empujando con fuerza hacia abajo sobre la base y tirando el cinturón de ajuste ⑤.
6. **NUNCA** ponga dos conectores **LATCH** en un vehículo con sujetador **LATCH** a menos que el fabricante lo haya permitido específicamente ⑥.
7. Pruebe el sistema de seguridad para niños para determinar si la instalación está segura como se describe en la sección "*Verificación final de seguridad*" del sistema de seguridad para niños en la página 40.
8. Verifique que el **LATCH** se mantiene apretado y no se suelta de la posición apretada. De no mantenerse apretado, colóquelo en otro asiento o póngase en contacto con el Servicio al Cliente.

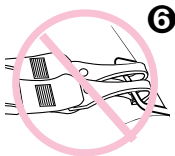
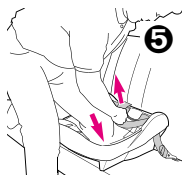
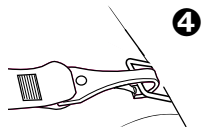

6.5 Inclinación del sistema de seguridad para niños/base

Es importante que su sistema de seguridad para niños/base esté debidamente inclinado para mayor seguridad del niño. En el costado de su sistema de seguridad para niños hay un indicador del nivel para ayudar a reclinar debidamente el sistema de seguridad para niños/base en el asiento del vehículo.

⚠ ADVERTENCIA

No reclinar debidamente el sistema de seguridad para niños en el asiento del vehículo aumenta el riesgo de lesiones serias o fatales.

Si el sistema de seguridad para niños está demasiado vertical, la cabeza del niño podría caer hacia adelante y causar problemas a la respiración.

Si el sistema de seguridad para niños está demasiado inclinado, un accidente podría ejercer demasiada fuerza en el cuello y hombros del niño.

El sistema de seguridad para niños debe estar debidamente inclinado según las siguientes instrucciones.

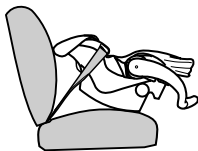

Verifique el indicador del nivel. Debe mirar de frente al indicador.

- Si en el indicador aparece SOLAMENTE la zona de color azul, el sistema de seguridad está debidamente nivelado.
- Si en el indicador aparece la zona de color naranja, ajuste la inclinación.

Cuando usa la base:

Para bajar el pie; tire hacia abajo del fondo del pie hasta alcanzar el valor deseado para ajustar la inclinación ❶.

Para levantar el pie; ponga la base en una superficie plana, empuje hacia adentro los dedos de la base y empuje hacia abajo la base para ajustar la inclinación ❷.

Si todavía aparece la zona de color naranja en el indicador de nivel cuando el pie está completamente extendido, entonces coloque una toalla enrollada debajo del pie **SOLAMENTE** hasta que aparezca la zona de color azul ❸.

Cuando usa solamente el sistema de seguridad para niños, si todavía aparece la zona de color naranja en el indicador de nivel cuando el sistema de seguridad para niños está instalado en el asiento del vehículo, coloque una toalla enrollada debajo del sistema de seguridad para niños hasta que **SOLAMENTE** se vea la zona de color azul ❹.

Vuelva a ajustar el cinturón de seguridad del vehículo lo necesario para sujetar firmemente el sistema de seguridad para niños al asiento del vehículo.

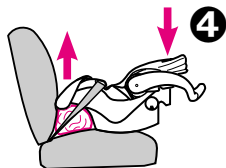
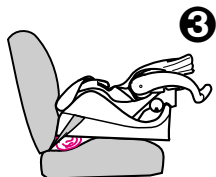
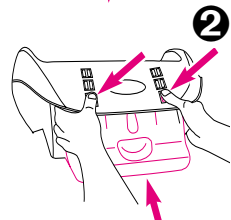
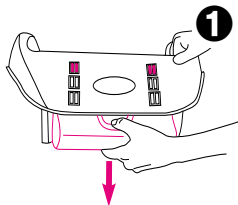

Verificación final de seguridad: Cada vez que sale en el automóvil con su niño,

EMPUJE HACIA ABAJO lenta pero firmemente la parte de arriba del sistema de seguridad para niños para asegurarse que el cinturón del vehículo o **LATCH** ❶ no se estira y que esté sujeto apretadamente alrededor de la base/sistema de seguridad.

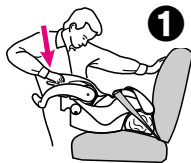

GIRE Y TIRE el asiento hacia adelante agarrando el sistema de seguridad cerca del recorrido del cinturón del vehículo y en ambos costados para asegurarse que el cinturón del vehículo o **LATCH** no se alargue ni se afloje y que no se pueda mover el sistema de seguridad con facilidad ❷.

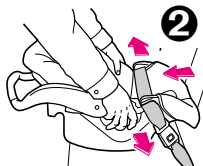

7.0 Información adicional

7.1 Uso en aeronaves

Se debe instalar en una aeronave de la misma manera que en un automóvil. Notifique a la aerolínea con anticipación que piensa transportar una silla a bordo.



Úsela solamente en un asiento de la aeronave orientado hacia adelante. Cumpla las instrucciones del personal a bordo sobre la colocación del sistema de seguridad para niños. No use este sistema de seguridad para niños si el cinturón de seguridad de la aeronave no sujeta apretadamente al niño.

7.2 Almacenamiento del LATCH

1. Para facilitar el almacenamiento, extienda el **LATCH** hasta el máximo.

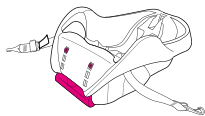

2. Ubique las barras de almacenamiento en el fondo de la base del sistema de seguridad ③.

Barra de almacenamiento

3. Ajuste el extremo del **LATCH** (sin el cinturón de ajuste) sobre la barra de almacenamiento como se indica.

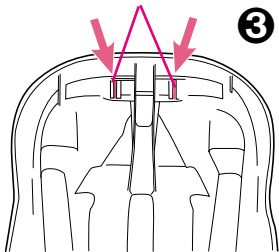

4. Repita el Paso 3 del **LATCH** con el cinturón de ajuste. Después de ajustarlo sobre la barra de almacenamiento, tire el cinturón de ajuste para asegurarse que el **LATCH** esté debidamente ajustado.
5. El almacenamiento del **LATCH** debería tener este aspecto cuando esté terminado **1**.

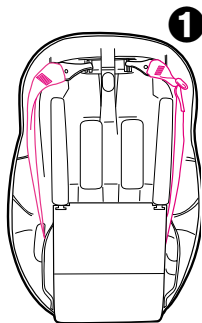

Parte inferior de
la base

7.3 Limpieza y mantenimiento

● **PARA SACAR Y LAVAR LA ALMOHADILLA DE SEGURIDAD DEL NIÑO**, siga las instrucciones en la sección "6.1 Colocación de las correas del arnés", páginas 27 y 30.

En los modelos con arneses de 5 puntos, separe la pequeña lengüeta que mantiene las hebillas del anclaje en su lugar ② y saque las hebillas del anclaje de sus hendiduras ③. Empuje una esquina de cada hebilla del anclaje de nuevo en su ranura.

Saque cuidadosamente la almohadilla del asiento. Se lavan a máquina por separado en el ciclo delicado y se seca al aire. **NO USE CLORO.**

Invierta los pasos para volver a instalar la almohadilla del asiento. **Verifique** que el sistema del arnés no esté doblado, y tire del sistema del arnés para asegurarse que esté debidamente instalado.

● **LAS PIEZAS DE METAL Y DE PLÁSTICO DEL SISTEMA DE SEGURIDAD PARA NIÑOS** pueden limpiarse con una solución de jabón suave y agua. **NO USE CLORO.** El uso de cloro puede debilitar las piezas de plástico.

● **LAS CORREAS DEL ARNÉS Y LAS CORREAS DEL LATCH** pueden limpiarse a mano o cambiarse. **NO SUMERJA LAS CORREAS DEL ARNÉS EN AGUA.** Hacerlo podría aflojar las correas del arnés.

● La **HEBILLA** puede limpiarse con un trapo húmedo.

● **NO LUBRIQUE** la hebilla.

● **NO USE EL SISTEMA DE SEGURIDAD PARA NIÑOS** sin la almohadilla para el asiento.

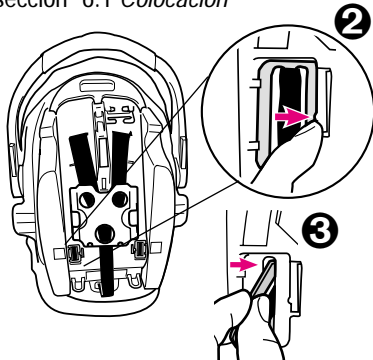

Cómo hacer pedidos:

Complete el formulario que sigue. Se **DEBEN** incluir **los números de modelo y de serie** de su sistema de seguridad para niños en el formulario para garantizar los repuestos correctos. El número de su modelo se encuentra en la etiqueta de la parte inferior de su sistema de seguridad para niños. Debe incluir el pago con su pedido.

Las piezas también se pueden pedir desde el sitio Web de Graco en www.gracobaby.com.

Lista de piezas: Precio:**

Almohadilla del asiento	\$20.00
Capota*	\$17.00
Moño de la capota	\$ 5.00
Arnés de 3 puntos*	\$10.00
Arnés de 5 puntos*	\$10.00
Traba del arnés	\$ 5.00
Traba de seguridad	\$ 5.00
Apoyo de la cabeza*	\$ 8.00
Base/LATCH.....	\$37.00
LATCH	\$20.00

* En ciertos modelos

**Los precios están sujetos a cambio sin previo aviso.

SI NECESITA AYUDA

Si tuviera alguna pregunta o necesita piezas que no están listadas, por favor llame gratis al: **1-888-224-6549** o visite nuestro sitio Web en Internet, www.gracobaby.com.

N.º de modelo

N.º de serie

(Se requieren ambos números)

ENVÍE A:

Nombre y apellido

Dirección

Ciudad, Estado, Código postal

Teléfono (incluido el código de área)

Subtotal:

Gastos de envío
y manejo*: \$5.00

Impuestos sobre la venta**:

Total:

* \$15.00 fuera de EE.UU.
continental

**CA 7.25%, IL 6.25%, IN 5%,
NY 8.25%, OH 5.75%, PA 6%, SC 5%

- | | |
|--|--|
| <input type="checkbox"/> Almohadilla del asiento | <input type="checkbox"/> Se adjunta cheque o giro postal
(a nombre de Graco Children's Products Inc.) |
| <input type="checkbox"/> Capota | |
| <input type="checkbox"/> Moño de la capota | <input type="checkbox"/> Cóbrese a la tarjeta de crédito |
| <input type="checkbox"/> Arnés de 3 puntos | <input type="checkbox"/> Visa <input type="checkbox"/> MasterCard <input type="checkbox"/> Discover |
| <input type="checkbox"/> Arnés de 5 puntos | |
| <input type="checkbox"/> Traba del arnés | Nº de cuenta |
| <input type="checkbox"/> Traba de seguridad | Fecha de vencimiento |
| <input type="checkbox"/> Apoyo de la cabeza | |
| <input type="checkbox"/> Base/LATCH | |
| <input type="checkbox"/> LATCH | Firma |

Devuelva el formulario con su pago a:
Graco Children's Products Inc.
Customer Service Department
150 Oaklands Blvd.
Exton, PA 19341

