

**OWNER'S MANUAL  
MANUEL D'UTILISATEUR  
MANUAL DEL PROPIETARIO**  
[www.gracobaby.com](http://www.gracobaby.com)

## **WARNING**

**Failure to follow these warnings and the assembly instructions could result in serious injury or death.**

- **PLEASE SAVE OWNER'S MANUAL FOR FUTURE USE.**
- **ADULT ASSEMBLY REQUIRED.**
- **NEVER LEAVE CHILD** unattended. Always keep child in view while in stroller.
- **AVOID FINGER ENTRAPMENT:** Use care when folding and unfolding the stroller. Be certain the stroller is fully erected and latched before allowing your child near the stroller.
- **NEVER USE STROLLER ON STAIRS** or escalators. You may suddenly lose control of the stroller or your child may fall out. Also, use extra care when going up or down a step or curb.
- **AVOID STRANGULATION.** DO NOT place items with a string around your child's neck, suspend strings from this product, or attach strings to toys.
- **USE OF THE STROLLER** with a child weighing more than 50 lbs (22.7 kg) or taller than 45 in (114.3 cm) will cause excessive wear and stress on the stroller. Use the stroller with only one child at a time.
- **DISCONTINUE USING YOUR STROLLER** should it become damaged or broken.
- **TO PREVENT TIPPING,** do not place more than 2 lbs (0.9 kg) on the parent's tray.
- **TO AVOID BURNS,** never put hot liquids in the parent's tray.
- **TO PREVENT A HAZARDOUS, UNSTABLE CONDITION,** never place purses, shopping bags, parcels or accessory items on the handle or canopy.
- **TO PREVENT A HAZARDOUS, UNSTABLE CONDITION,** never place purses, shopping bags, parcels or accessory items (other than approved Graco stroller bags) on the handle. Never place anything on the canopy.
- **TO PREVENT A HAZARDOUS, UNSTABLE CONDITION,** do not place more than 10 lbs (4.5 kg) in the storage basket and more than 2 lbs (0.9 kg) in the canopy pockets (on certain models).
- **DO NOT** use storage basket as a child carrier.
- **DO NOT ALLOW** your child to stand on the basket. It may collapse and cause injury.

## **WARNING**

- **NEVER PLACE** child in the stroller with head toward front of stroller.
- **NEVER ALLOW YOUR STROLLER** to be used as a toy.
- **STROLLER TO BE USED** only at walking speed. Product not intended for use while jogging, skating, etc.
- **AVOID SERIOUS INJURY** from falling or sliding out. Always use seat belt. After fastening buckles, adjust belts to get a snug fit around your child.

### **USING GRACO® INFANT CAR SEAT WITH STROLLER:**

- **Use only a Graco® SnugRide®, SnugRide® 32, SnugRide® 35 or Infant SafeSeat™ car seat** with this travel system. (Not intended for use with AUTOBABY (Europe only) and ASSURA infant car seats.) Improper use of this stroller with other manufacturers' car seats may result in serious injury or death.
- **READ THE MANUAL** provided with your Graco car seat before using it with your stroller.
- **ALWAYS SECURE** your child with the car seat harness when using the car seat in the stroller. If your child is already in the car seat, check that the child is secured with the harness.

## MISE EN GARDE

**Manquer de suivre ces avertissements et les instructions d'assemblage peut entraîner de sérieuses blessures ou un décès.**

- **VEILLER GARDER LE MANUEL D'UTILISATEUR POUR USAGE ULTÉRIEUR.**
- **ASSEMBLAGE PAR UN ADULTE REQUIS.**
- **NE LAISSEZ JAMAIS** votre enfant sans surveillance. Ayez toujours l'enfant en vue.
- **ÉVITER DE COINÇER LES DOIGTS:** Plier ou déplier la poussette avec soin. Soyez assuré(e) que la poussette est bien droite et que les loquets sont bien enclenchés avant de laisser votre enfant près de la poussette.
- **NE JAMAIS UTILISER LA POUSSETTE SUR LES ESCALIERS** ou les escaliers roulants. L'enfant pourrait tomber ou vous pourriez perdre le contrôle de la poussette. Aussi, soyez très prudent lorsque que vous montez et descendez une marche ou le bord du trottoir.
- **ÉVITEZ D'ÉTRANGLEMENT.** NE JAMAIS accrocher des objets avec ficelles autour du cou de votre enfant, suspendre des ficelles au-dessus de ce produit, ou attacher des jouets à des ficelles.
- **L'USAGE DE LA POUSSETTE** avec un enfant pesant plus de 50 livres (22,7 kg) ou mesure plus de 45 po (114.3 cm) occasionnera une usure et une tension excessive à la poussette. Utilisez la poussette avec seulement un enfant à la fois.
- **POUR NE PAS DÉSÉQUILIBRER LA POUSSETTE,** ne pas charger le plateau à plus de 2 livres (0,9 kg).
- **POUR ÉVITER LES BRÛLURES,** ne jamais mettre de liquides brûlants dans ce plateau.
- **AFIN DE PRÉVENIR TOUTE SITUATION DANGEREUSE D'INSTABILITÉ,** ne jamais placer de sacs à main ou de magasinage, de colis ou d'accessoires (autres que les sacs à poussette Graco approuvés) sur la poignée ou le baldaquin. Ne jamais placer quoi que ce soit sur le baldaquin.
- **POUR ÉVITER DES CONDITIONS HASARDEUSES ET INSTABLE,** ne placez jamais plus de 10 livres (4,5 kg) dans le panier et 2 livres (0,9 kg) dans les pochettes de baldaquin (sur certain modèles).
- **NE PAS** utiliser le panier comme porte-bébé.
- **NE LAISSEZ PAS** votre enfant debout sur le panier. Il pourrait s'écrouler et causer des blessures.

## MISE EN GARDE

- **NE JAMAIS PLACER** l'enfant dans la poussette avec la tête vers l'avant de la poussette.
  - **NE JAMAIS UTILISER LA POUSSETTE** comme un jouet.
  - **LA POUSSETTE DOIT ÊTRE UTILISÉE** pour la marche seulement. Ce produit n'est pas conçu pour usage pendant la course à pied, pour patiner, etc.
  - **CESSEZ L'USAGE DE VOTRE POUSSETTE** si elle devient endommagée ou brisée.
  - **ÉVITEZ DE SÉRIEUSES** blessures. Utilisez toujours la ceinture de sécurité. Après avoir attaché les boucles, ajustez les ceintures pour obtenir un ajustement confortable autour de votre enfant.
- UTILISATION DU PORTE-BÉBÉ GRACO® AVEC LA POUSSETTE :**
- **UTILISER UNIQUEMENT UN PORTE-BÉBÉ SNUGRIDE®, SNUGRIDE® 32, SNUGRIDE® 35 OU SAFESEAT™ DE GRACO®** avec ce système de voyage. (Non conçu pour utiliser avec les dispositifs de retenue pour nourrisson AUTOBABY (Europe seulement) et ASSURA.) Ne pas se conformer à toutes les mises en garde et instructions de montage peut causer des blessures corporelles sérieuses ou même la mort.
  - **LIRE LE MANUEL** d'utilisateur fourni avec votre porte-bébé Graco avant de l'utiliser avec cette poussette.
  - **TOUJOURS ATTACHER** votre enfant avec le harnais du porte-bébé lorsqu'il est utilisé avec la poussette. Si votre enfant est déjà dans le porte-bébé, s'assurer qu'il est attaché avec le harnais.

## **ADVERTENCIA**

**Si no se obedecen estas advertencias y se siguen las instrucciones de montaje, podría resultar en lesiones graves o la muerte.**

- **POR FAVOR, CONSERVELO EL MANUAL DEL PROPIETARIO PARA UTILIZARLO EN EL FUTURO.**
- **SE REQUIERE MONTAJE POR UN ADULTO.**
- **NUNCA DEJE** a su niño desatendido. Siempre tenga su niño a la vista.
- **EVITE APRETARSE LOS DEDOS:** Use cuidado cuando abre y cierra el cochecito. Asegúrese de que el cochecito esté totalmente montado y estable antes de que su niño esté se acerque al cochecito.
- **NUNCA USE EL COHECITO EN LAS ESCALINATAS** o las escaleras mecánicas. Usted puede perder súbitamente el control del cochecito, o su niño podrá caerse. Asimismo, tenga cuidado especial cuando suba o baje un escalón o la calzada.
- **EVITE LA ESTRANGULACIÓN.** No coloque artículos con cuerdas alrededor del cuello del niño, o suspenda cuerdas del cochecito, o coloque cordones en los juguetes.
- **SI USA EL COHECITO** para un niño que pese más de 50 libras (22,7 kg) o más alto que 45 pulgadas (114.3 cm) causará desgaste y tensión excesiva en el cochecito. Empléelo solamente con un niño a la vez.
- **PARA EVITAR VOLCAMIENTOS,** no ponga mas de 2 libras (0,9 kg) sobre la bandeja.
- **PARA EVITAR QUEMADURAS,** nunca ponga líquidos calientes sobre la bandeja.
- **PARA PREVENIR UNA SITUACIÓN PELIGROSA E INESTABLE,** nunca ponga carteras, bolsas, paquetes o accesorios (que no sean las bolsas para cochecito aprobadas por Graco) en la manija. No ponga nunca nada sobre la capota.
- **PARA PREVENIR UNA SITUACIÓN PELIGROSA Y INESTABLE,** no coloque más de 10 libras (4,5 kg) en la canasta o 2 libras (0,9 kg) en los bolsillos de capota (en ciertos modelos).
- **NO** use dicha canasta para transportar el niño.

## **ADVERTENCIA**

- **NO DEJE QUE** su niño se pare en la canasta. Puede desmoronarse y causar daño.
- **NUNCA COLOQUE** el niño en el cochecito con la cabeza en la delantera parte del cochecito.
- **NUNCA DEJE QUE EL COCHECITO** sea usado como juguete.
- **EL COCHECITO DEBE SER USADO** solamente a velocidad de caminar. El producto no está destinado para usarlo mientras está corriendo, patinando, etc.
- **PARE DE USAR EL COCHECITO** si éste se daña o se quiebra.
- **EVITE UNA LESIÓN SERIA** debido a una calda o resbalamiento del asiento. Use siempre el cinturón de seguridad. Luego de ajustar las hebillas, ajuste las correas para que queden ajustadas alrededor de su niño.

### **USO DEL TRANSPORTADOR PARA BEBÉ GRACO® CON EL COCHECITO:**

- **USE SOLAMENTE UN TRANSPORTADOR SNUGRIDE®, SNUGRIDE® 32, SNUGRIDE® 35 O SAFESEAT™ DE GRACO®** en este sistema de viaje. (No debe usarse con AUTOBABY (Europa solamente) y asientos de automóvil para bebé ASSURA.) El uso inadecuado de este cochecito con asientos para automóvil de otros fabricantes podría resultar en lesiones serias o la muerte.
- **LEA EL MANUAL** incluido con su transportador Graco antes de usarlo con su cochecito.
- **ASEGURE SIEMPRE** a su niño con el arnés del transportador cuando usa el transportador en el cochecito. Si su niño ya está en el transportador, verifique que esté asegurado con el arnés.

# Parts list • Liste des pièces • Lista de las piezas

This model may not include some features shown below. **Check** that you have all the parts for this model **BEFORE** assembling your product. If any parts are missing, call Customer Service.

Ce modèle pourrait ne pas inclure certaines caractéristiques illustrées ci-dessous. **Vérifiez** que vous avez toutes les pièces pour ce modèle **AVANT** d'assembler votre produit. S'il vous manque des pièces, communiquez avec notre service à la clientèle.

Este modelo podría no incluir algunas de las características que se indican a continuación. **Verifique** que tiene todas las piezas de este modelo **ANTES** de armar su producto. Si falta alguna pieza, llame al Departamento de Servicio al Cliente.

## Tools Required:

Hammer

## Outils nécessaires:

Marteau

## Herramienta necesaria:

Martillo

## ALL MODELS • TOUS MODÈLES • TODOS MODELOS

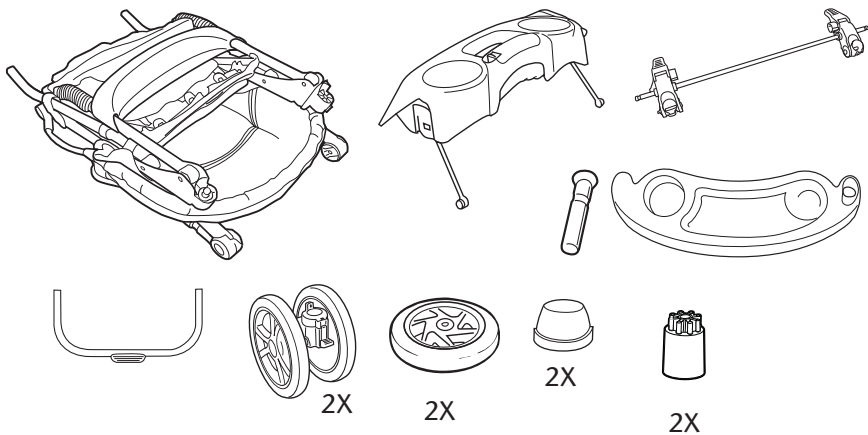

## FEATURES ON CERTAIN MODELS • DISPOSITIFS SUR CERTAINS MODÈLES • CARACTERÍSTICAS EN CIERTOS MODELOS



On certain models  
Sur certains modèles  
En ciertos modelos

2X



## To Open Stroller • Ouvrir la poussette • Abrir el cochecito

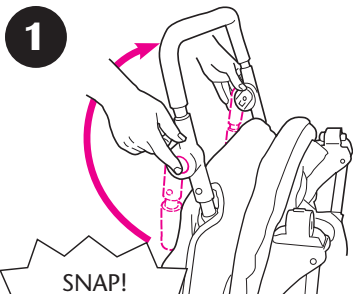

**1**  
SNAP!  
ENCLENCHEZ!  
¡CHASQUIDO!

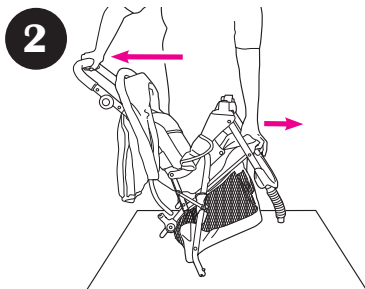

Carton • Boîte • Caja

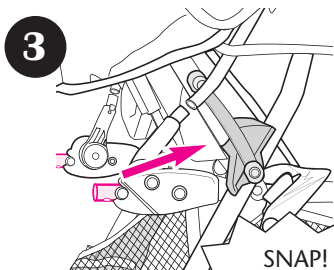

**3**  
SNAP!  
ENCLENCHEZ!  
¡CHASQUIDO!

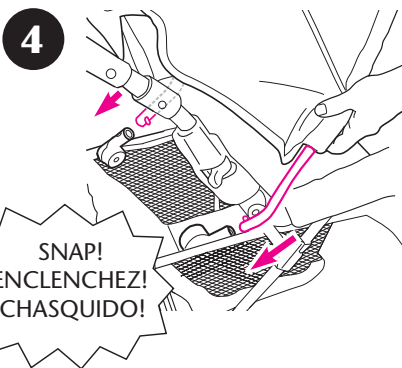

**4**  
SNAP!  
ENCLENCHEZ!  
¡CHASQUIDO!

**Check** that stroller is completely latched open before continuing.

**Vérifiez** que la poussette est complètement dépliée avant de continuer.

**Verifique** que el cochecito esté completamente abierto antes de continuar.

**Insert** canopy tubes into mounts on basket until, they click into place.

**Insérer** les tubes du baldaquin dans les montants du porte-bagages jusqu'à ce qu'ils s'enclenchent en place.

**Inserte** los tubos de la capota en los montantes de la canasta hasta que se traben en su lugar.

## Basket • Le panier • La canasta

5

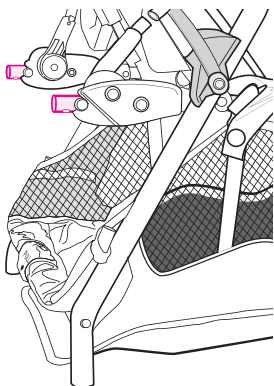

6

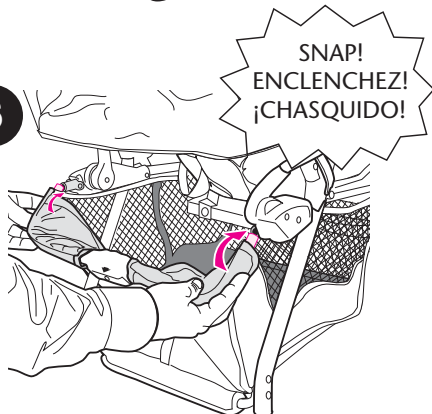

Lift basket tube up.

Soulever le tube du panier.

Levante el tubo de la canasta hacia arriba.

6a

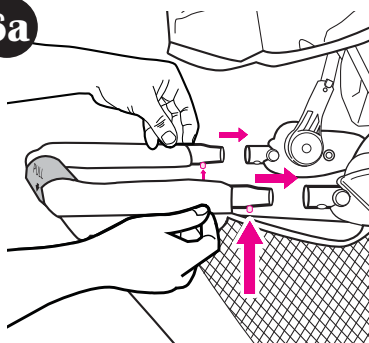

Push tube into holes as shown until you hear buttons click into place.

Pousser le tube dans les ouvertures tel qu'illustré, jusqu'à ce que les boutons s'enclenchent en place.

Empuje el tubo por los agujeros como se indica hasta que escuche que los botones se trabaron en su lugar.

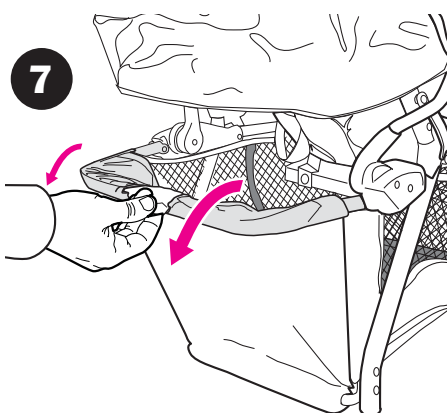

Pull handle out and down to lower basket.

Tirer et descendre la poignée pour abaisser le panier.

Tire la manija hacia afuera y abajo para bajar la canasta.

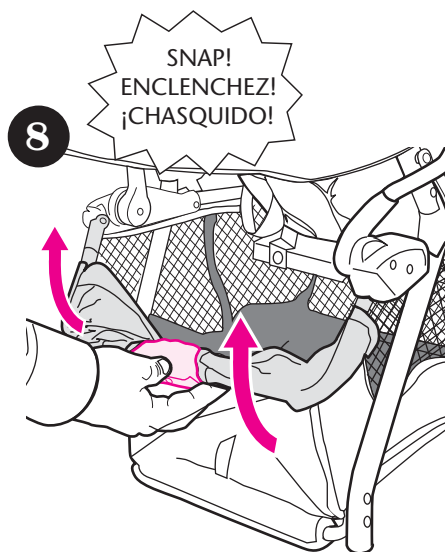

Pull handle up to raise basket.

Tirer sur la poignée pour soulever le panier.

Tire la manija hacia arriba para levantar la canasta.

## Footrest and Front Wheels

- Le repose-pied et les roues avant
- Reposapiés y las ruedas delanteras

9

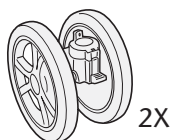
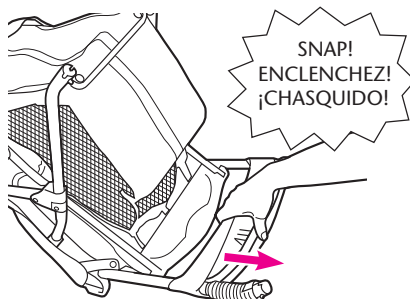

Pull sleeve back (on certain models) to reveal metal button. **Check** that wheels are securely attached by pulling on wheel assemblies.

10

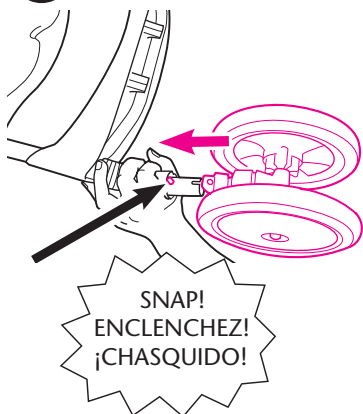

Retirez l'enveloppe (sur certains modèles) pour révéler le bouton métallique. **Assurez-vous** que les roues sont attachées solidement en tirant sur les assemblages de roue.

Retire el manguito (en ciertos modelos) para ver el botón metálico. **Verifique** que las ruedas estén bien contactadas, tirando de los montajes de las ruedas.

## Rear Axle • L'essieu arrière • El eje trasero

### ⚠WARNING

Choking Hazard:  
Remove and immediately discard plastic end caps on the rear axle. After snapping on rear axle, **check** that rear axle is securely attached by pulling on brake assembly.

### ⚠MISE EN GARDE

Danger d'étranglement:  
enlevez et jetez immédiatement les embouts de plastique sur l'essieu arrière. Après avoir enclenché l'essieu arrière, **assurez-vous** que l'essieu arrière est attaché solidement en tirant sur l'assemblage du frein.

### ⚠ADVERTENCIA

de peligro de estrangulación:  
Saque y deseche inmediatamente las tapas de plástico del eje trasero. Después de conectar el eje trasero, **verifique** que el eje trasero esté bien conectado tirando del equipo de frenos.



11

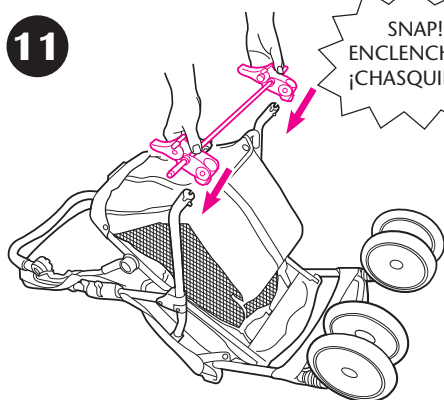

Brake levers point toward rear of stroller.

Leviers des freins vers l'arrière de la poussette.

Las palancas del freno deben apuntar hacia la parte trasera del cochecito.

## Rear Wheels • Les roues arrières

### • Las ruedas traseras



2X



2X



2X



2X

**BEFORE** attaching wheel: Be sure to place stroller on top of a piece of card board or some other protective cover to prevent any damage to floor.

Place wheel on rear axle, and set the cap in place. Tap cap onto axle with hammer. **CHECK** that wheel is secure by pulling on it.

**AVANT** de fixer la roue: Assurez-vous de placer la poussette sur un morceau de carton ou un autre revêtement de protection pour prévenir tout dégât au plancher.

Remplacez la roue sur l'essieu arrière, et fixez le capuchon en place. Abaissez le capuchon sur l'essieu avec un marteau. **VÉRIFIEZ** que cette roue est solide en la tirant.

**ANTES** de instalar la rueda: Asegúrese de poner el cochecito sobre un pedazo de cartón o algún otro material de protección para prevenir dañar el piso.

Coloque la rueda en el eje trasero y fije el tapacubos en su lugar. Coloque el tapacubos en el eje golpeando suavemente con un martillo. **ASEGÚRESE** que la rueda esté segura tirando de ella.

12

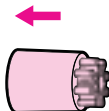
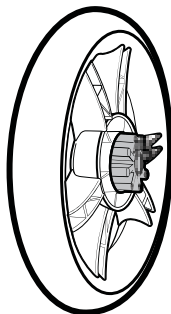

Firmly attach hub adapter onto wheel.  
(If not already attached).

Attachez fermement l'adaptateur du moyeu sur la roue.  
(si non déjà fixé).

Conecte el adaptador del cubo firmemente a la rueda.  
(Si todavía no está conectado).

**13**



2X

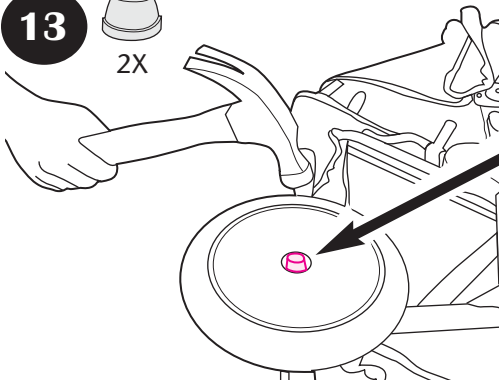

Cap

Capuchon

Tapacubos



2X

**13a**

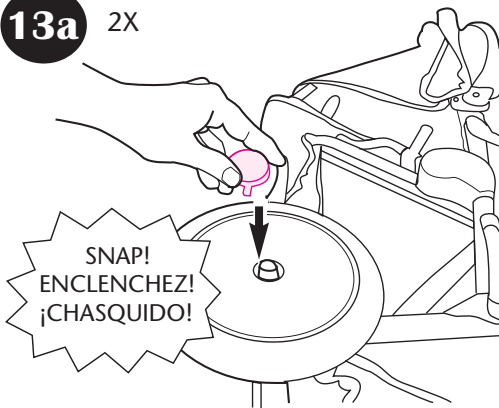

SNAP!  
ENCLENCHEZ!  
¡CHASQUIDO!

# Child's Tray • Le plateau pour enfant

## • La bandeja del niño



14

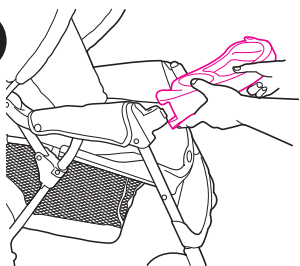

15

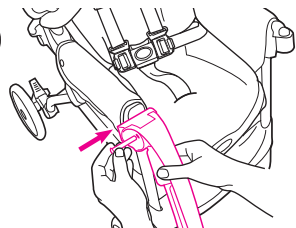

16

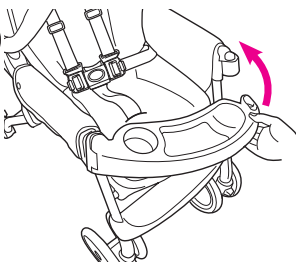

SNAP!  
ENCLENCHEZ!  
¡CHASQUIDO!

17

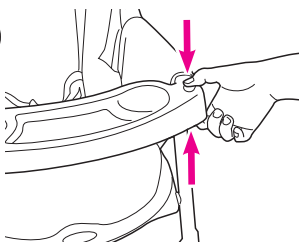

To open

Pour ouvrir

Para abrir



## Parents Tray and Fold Mechanism

### • Le plateau pour adulte et le mécanisme pour pliage • La bandeja para y el mecanismo de plegar

The parent's tray includes the mechanism for folding the stroller. You should locate the following parts before attaching it: Tabs on each end secure the tray to the stroller handle. The release button and grip are the parts you will use to do the folding. Plastic straps will be hidden, but they actually fold the stroller.

Le plateau pour parent inclut le mécanisme pour plier la poussette. Vous devriez localiser les pièces suivantes avant de l'attacher: Les onglets sur chaque extrémité fixent le plateau au guidon de la poussette. Le bouton de dégagement et l'empoigne sont les pièces que vous utiliserez pour plier. Les courroies de plastique seront cachées, mais elles sont en fait utiliser pour plier la poussette.

La bandeja para padres incluye el mecanismo para plegar el cochecito. Debe ubicar las piezas siguientes antes de conectarla: Las lengüetas de cada lado conectan la bandeja a la manija del cochecito. Usará el botón y la empuñadura para plegar el cochecito. Las correas de plástico se mantendrán ocultas, pero ayudarán a cerrar el cochecito.

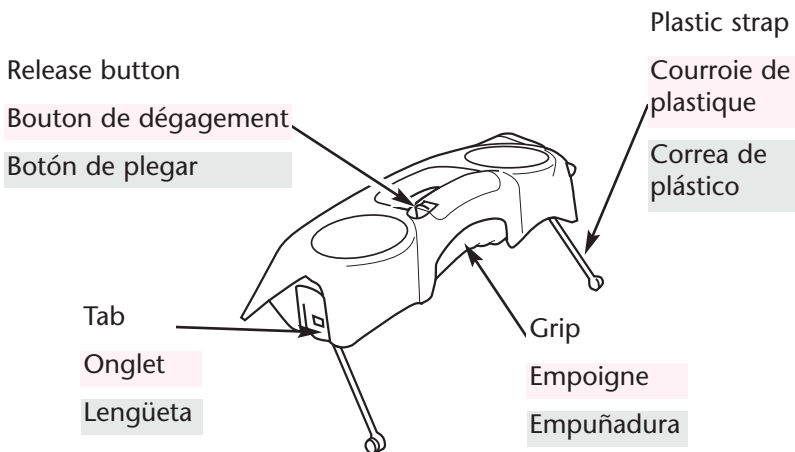

18

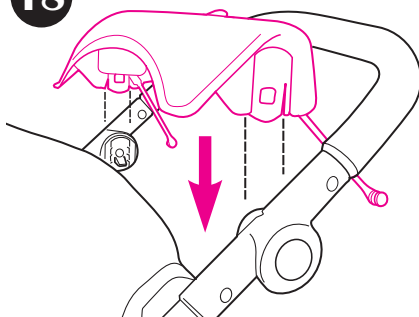

Plastic straps must be to the rear.

Les courroies de plastique doivent être à l'arrière.

Las correas de plástico deben estar en la parte trasera.

19

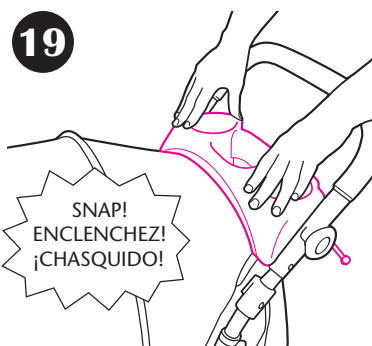

**Check** that parent's tray is securely attached by pulling up on parent's tray.

**Assurez-vous** que le plateau pour parent est bien attaché en tirant fort sur le plateau.

**Verifique** que la bandeja para padres esté bien conectada, tirando de la misma hacia arriba.

20

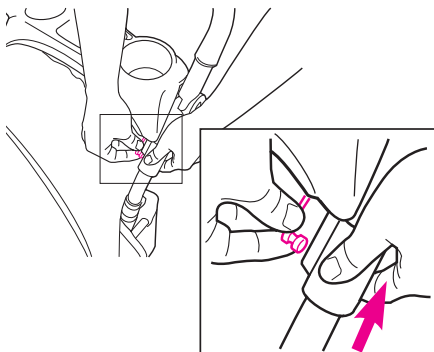

Pull up sliding sleeves on stroller handle and insert ends of plastic straps.

Remontez les pochettes coulissantes sur le guidon de la poussette et insérez les extrémités des courroies de plastique.

Tire hacia arriba los manguitos deslizantes de la manija del cochecito e inserte los extremos de las correas de plástico.

21

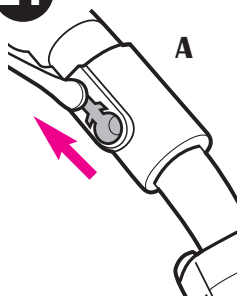

Slide sleeves back down and pull plastic straps all the way up as in figure 21A; **DO NOT** leave straps as shown in 21B.

Attaching plastic straps may unlatch stroller. **Check** that stroller is all the way open before continuing.

Glissez les pochettes et remontez les courroies de plastique jusqu'en haut tel qu'illustré sur 21A; **NE PAS** laissez les courroies tel qu'illustré sur 21B.

En attachant les courroies de plastique, vous risquez de déverrouiller la poussette. **Vérifiez** que la poussette est ouverte complètement avant de continuer.

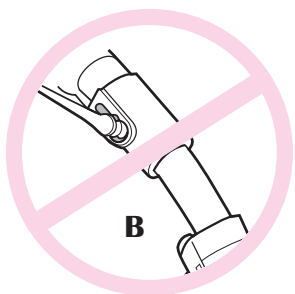

Deslice los manguitos hacia abajo y tire las cintas de plástico hacia arriba todo lo posible como se indica en la figura 21A; **NO** deje las correas como se indica en la figura 21B.

La conexión de las correas de plástico puede desenganchar el cochecito.

**Verifique** que el cochecito esté completamente abierto antes de continuar.

**To Secure Child • Attacher l'enfant**  
**• Para asegurar al niño**

**5 Point Harness • Harnais à 5 point**  
**• Arnés de 5 puntos**

**22**

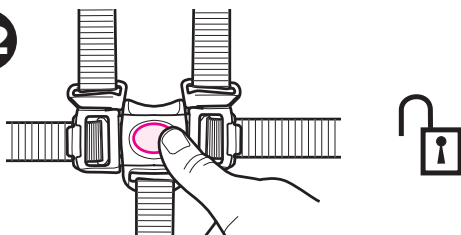

**23**

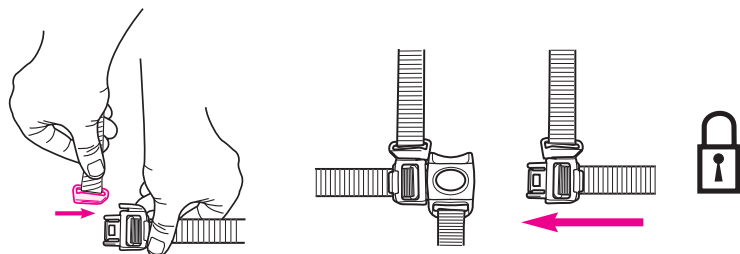
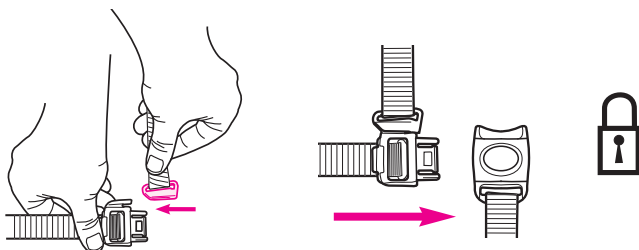

**24**

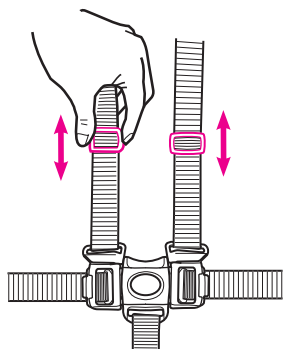

To adjust harness, slide up or down. Repeat on other side.

Pour ajuster le harnais, glissez vers le haut ou vers le bas. Répétez de l'autre côté.

Para ajustar el arnés, deslícelo hacia arriba o abajo. Repita el procedimiento del otro lado.

## 3 Point Buckle • Boucle à 3 point • Hebilla de 3 puntos

25

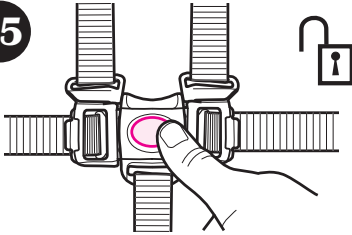

To convert to 3-pt harness.

Pour convertir en harnais  
3-points.

Para convertirlo en un arnés  
de 3 puntos.

26

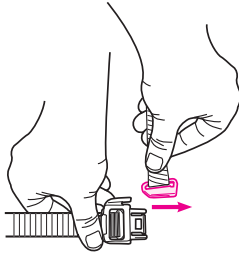

27

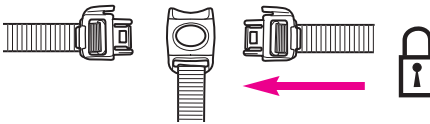

28

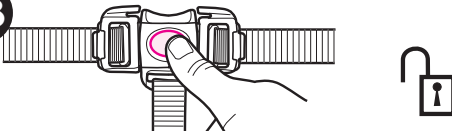

## To Change Shoulder Harness Slots

- Pour changer des dents de harnais d'épaule
- Para cambiar ranuras del arnés del hombro

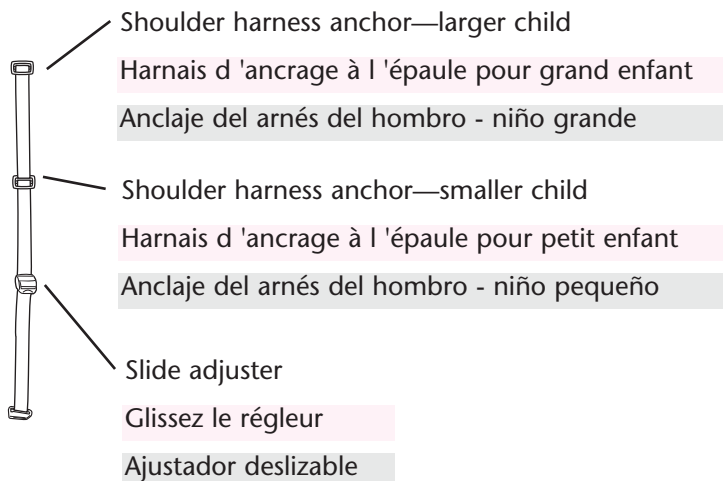

29

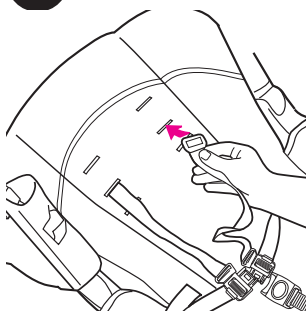

Use either shoulder harness anchor in the slots that are closest to child's shoulder height.

Use slide adjuster for further adjustment.

Utilisez l'un ou l'autre des harnais d'ancrage à l'épaule dans les fentes qui sont les plus proches de la hauteur de l'épaule de l'enfant.

Utilisez le régleur pour plus d'ajustement.

Use uno de los anclajes del arnés del hombro en las ranuras que estén más cerca a la altura del hombro del niño.

Use el ajustador deslizable para lograr ajustes adicionales.

## Brakes • Les freins • Los frenos

### ⚠ WARNING

Always apply both brakes. Check that brakes are on by trying to push stroller.

### ⚠ MISE EN GARDE

Toujours utiliser les deux freins. Assurez-vous que les freins fonctionnent en essayant de pousser la poussette.

### ⚠ ADVERTENCIA

Siempre use ambos frenos. Inspeccione los frenos tratando de empujar el cochecito.

30

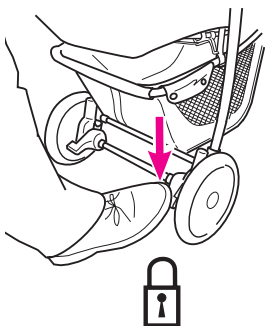

31

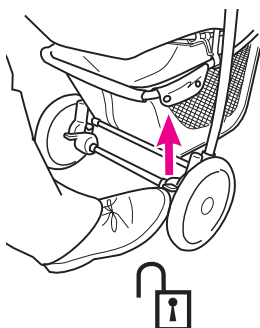

## Swivel Wheels • Les roues pivotantes • Las ruedas giratorias

32

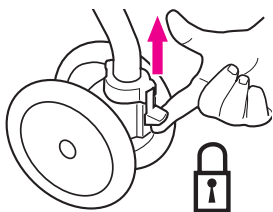

Front swivel wheels lock for use on uneven surfaces such as grass, stones or gravel.

Les roues pivotantes avant se barrent pour un usage sur les surfaces irrégulières tel que le gazon, les cailloux ou le gravier.

33

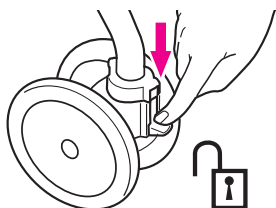

Las ruedas giratorias delanteras se traban para el uso en superficies desparejas tales como césped, piedras o grava.

## To Adjust Handle • Pour ajuster le guidon • Para ajustar la manija

34

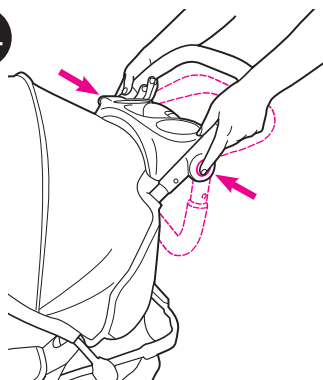

Choose from three handle positions or flip all the way down for storage.

Choisissez une des trois positions du guidon ou abaissez complètement pour le rangement.

Elija una de las tres posiciones para la manija o bájela completamente para almacenar.



## To Recline Seat • Pour incliner le siège • Para reclinar el asiento

### ⚠WARNING

When making adjustments to the stroller seat, make sure child's head, arms, and legs are clear of moving seat parts and stroller frame.

### ⚠MISE EN GARDE

Lorsque vous faites des ajustements au siège de la poussette, s'assurer que la tête de l'enfant, les bras, et les jambes soient dégagés des pièces du siège en mouvement et de l'armature de la poussette.

### ⚠ADVERTENCIA

Cuando realiza ajustes al asiento del cochecito, asegúrese que la cabeza, brazos y piernas del niño están lejos de las piezas del asiento que se mueven y del armazón del cochecito.

35

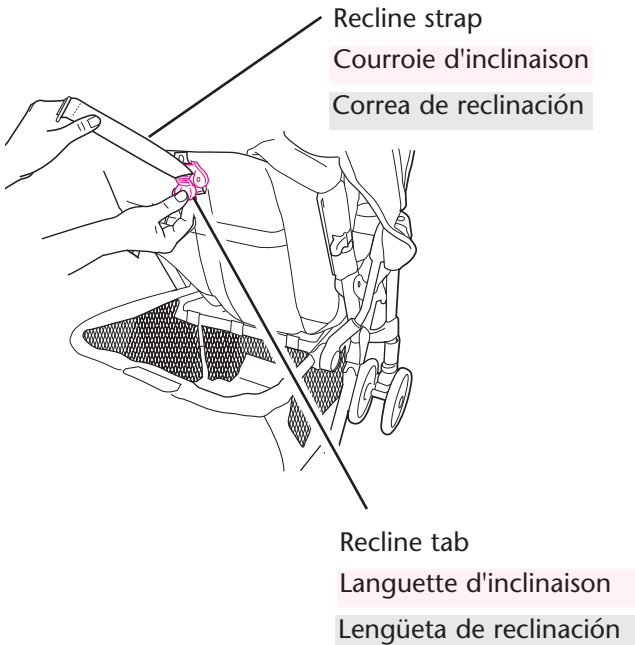

**36**

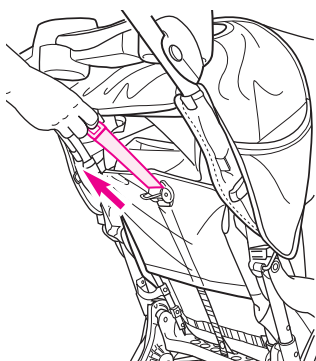

**To raise**, pull recline strap up.

**Pour relever**, tirer sur la courroie d'inclinaison.

**Para levantarla**, tire la correa de inclinación hacia arriba.

**37**

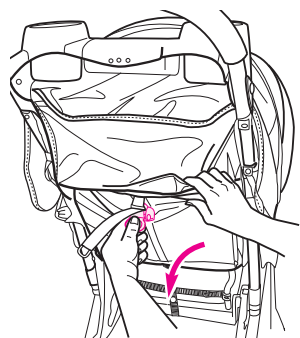

**To recline**, pull recline tab down.

**Pour incliner**, abaisser la languette d'inclinaison.

**Para reclinara**, tire la lengüeta de inclinación hacia abajo.

## To Fold Stroller • Plier la poussette • Para plegar el cochecito

Before folding stroller: 1) lock front swivel wheels, 2) adjust seat back to upright position and 3) apply brakes.

Avant de replier la poussette: 1) verrouillez les roues pivotantes, 2) ajuster le dossier à la position assise et 3) appliquez les freins.

Antes de plegar el cochecito: 1) Trabe las ruedas giratorias delanteras, 2) coloque el respaldo del asiento en posición vertical y 3) aplique los frenos.

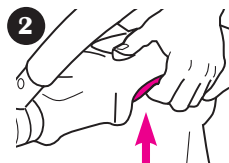
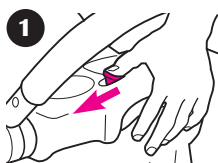
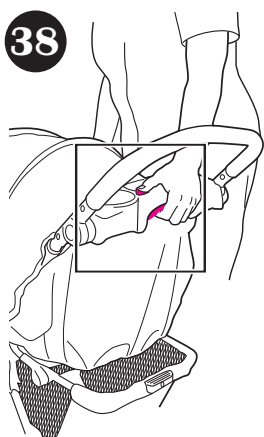

**First** push release button, **then** squeeze grip.

**Premièrement** pressez le bouton de dégagement et **ensuite** serrez l'empoigne.

**Primero**, apriete el botón de soltar y **luego** apriete la empuñadura.

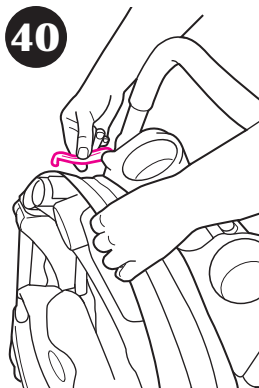
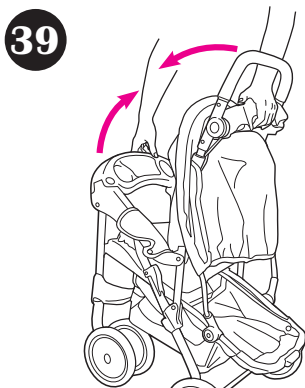

**To Attach Graco® Infant Car Seat**  
• **Pour fixer le dispositif de retenue pour bébé Graco®**  
• **Cómo instalar el asiento de automóvil para bebé Graco®**

For models that do not come with an infant car seat one may be purchased separately.

**▲WARNING** Use only a Graco® SnugRide®, SnugRide® 32, SnugRide® 35 or Infant SafeSeat™ car seat with this travel system. (Not intended for use with AUTOBABY (Europe only) and ASSURA infant car seats.) If unsure of the model or for more information please call Graco's customer service number: 1-800-345-4109. Improper use of this stroller with other manufacturers' car seats may result in serious injury or death.

Read the manual provided with your Graco car seat before using it with your stroller.

- Always secure your child with the car seat harness when using the car seat in the stroller. If your child is already in the car seat, **check that the child is secured with the harness.**

Pour les modèles qui n'ont pas un porte-bébé, vous pouvez en acheter un séparément.

**▲MISE EN GARDE** Utilisez uniquement un dispositif de retenue pour enfant SnugRide®, SnugRide® 32, SnugRide® 35 ou SafeSeat™ de Graco® avec ce système de voyage. (Non conçu pour utiliser avec les dispositifs de retenue pour nourrisson AUTOBABY (Europe seulement) et ASSURA.) En cas de doute au sujet du modèle ou pour obtenir plus de renseignements, veuillez communiquer avec le service à la clientèle de Graco au 1-800-345-4109. Tout mauvais usage de cette poussette avec un siège d'auto d'une autre marque peut occasionner des blessures sérieuses ou mortelles. Lire le manuel d'utilisation fourni avec le porte-bébé Graco avant de l'utiliser avec cette poussette.

- Toujours attacher votre enfant avec le harnais du porte-bébé quand vous l'utilisez avec la poussette. Si votre enfant est déjà dans le porte-bébé, **assurez-vous que l'enfant est attaché avec le harnais.**

En los modelos que no incluyen un asiento para automóvil, se puede comprar uno por separado.

**▲ADVERTENCIA** Use solamente los asientos infantiles para automóviles SnugRide®, SnugRide® 32, SnugRide® 35 o SafeSeat™ de Graco® en este sistema de viaje. (No debe usarse con AUTOBABY (Europa solamente) y asientos de automóvil para bebé ASSURA.) Si no está seguro del modelo o para obtener más información, por favor llame al número de servicio al cliente de Graco: 1-800-345-4109. El uso inadecuado de este cochecito con asientos para automóvil de otros fabricantes podría resultar en lesiones serias o la muerte. Lea el manual incluido con su transportador Graco antes de usarlo con su cochecito.

- Asegure siempre a su niño con el arnés del transportador cuando usa el transportador en el cochecito. Si su niño ya está en el transportador, **verifique que esté asegurado con el arnés.**

41

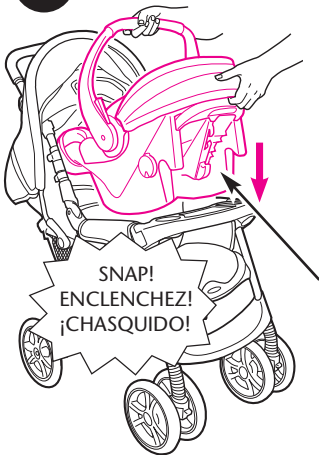

- Recline the stroller seat back to its lowest position. Fold the canopy.

• Incliner le siège de la poussette en position la plus basse. Pliez le baldaquin.

- Recline el asiento del cochecito hacia atrás hasta la posición más baja. Pliegue la capota.

Attachment latch

Loquet de sûreté de l'attachement

Traba de seguridad

42

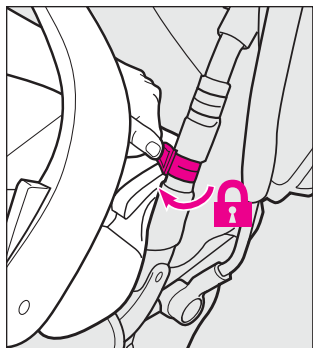
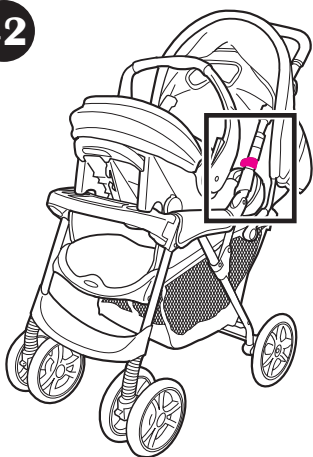

- Push car seat down so it is below latches on stroller handle as shown. **Turn and lock latches. ALWAYS LOCK LATCHES OVER CAR SEAT.**
- Check that car seat is securely attached by pulling up on the car seat handle.
- Appuyez sur le dispositif de retenue pour enfant vers le bas pour qu'il soit en-dessous des loquets de sûreté sur le guidon de la poussette comme illustré. **Tournez et verrouillez les loquets de sûreté. TOUJOURS VERROUILLEZ LES LOQUETS DE SÛRETÉ AU-DESSUS DU DISPOSITIF DE RETENUE POUR ENFANT.**
- Assurez-vous que le dispositif de retenue pour enfant est attaché solidement en tirant sur le guidon du dispositif de retenue pour enfant.

- Empuje el asiento para automóvil hacia abajo de manera que esté por debajo de las trabas de la manija del cochecito como se muestra. **Gire y trabe las trabas. TRABE SIEMPRE LAS TRABAS SOBRE EL ASIENTO PARA AUTOMÓVIL.**
- Verifique que el asiento para automóvil esté conectado con firmeza tirando hacia arriba de la manija del asiento para automóvil.

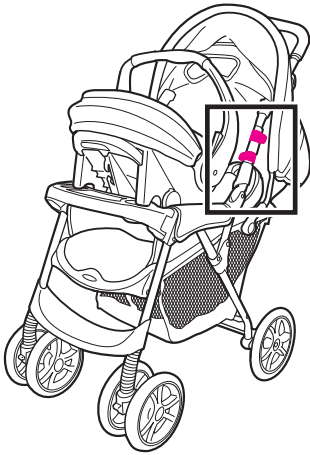

**Certain models** have two sets of latches, to allow for two recline positions. The car seat can be positioned below the bottom latch or between the two latches. **ALWAYS LOCK LATCHES OVER CAR SEAT.**

**Certains modèles** ont deux jeux de loquets, permettant deux positions d'inclinaison. Le dispositif de retenue pour enfant peut être placé en dessous du loquet inférieur ou entre les deux loquets. **TOUJOURS VERROUILLEZ LES LOQUETS DE SÛRETÉ AU-DESSUS DU DISPOSITIF DE RETENUE POUR ENFANT.**

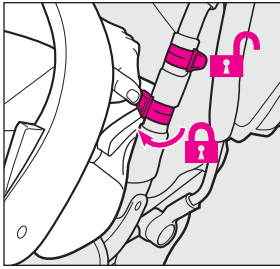

**OR / OU / O**

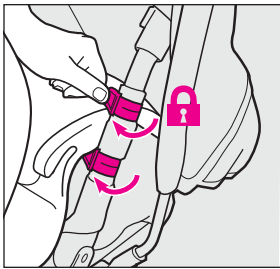

**En ciertos modelos** hay dos juegos de trabas, para permitir que el asiento se recline en dos posiciones. El asiento para automóvil puede colocarse por debajo de la traba inferior o entre las dos trabas. **SIEMPRE TRABE LAS TRABAS SOBRE EL ASIENTO PARA AUTOMÓVIL.**

43

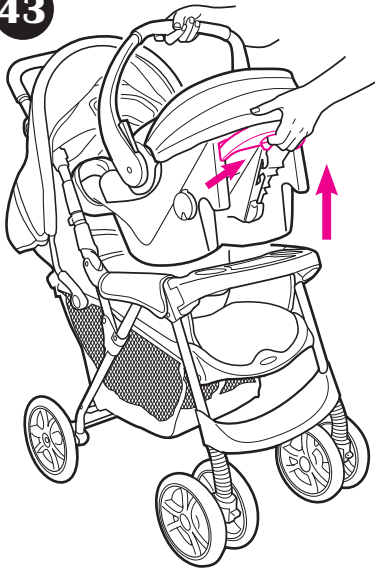

- **To remove car seat:** unlock latches above car seat, squeeze release handle at back of car seat, and lift car seat out of the stroller. When car seat is not in use, latches should be in unlocked position, away from baby.

- **Pour enlever le dispositif de retenue pour enfant,** déverrouillez les loquets de sûreté au dessus le dispositif de retenue pour enfant, pressez la poignée de dégagement à l'arrière le dispositif de retenue pour enfant, et enlevez le dispositif de retenue pour enfant de la poussette. Quand le dispositif de retenue pour enfant n'est pas utilisé, les loquets de sûreté doivent être déverrouillés, loin de bébé.

- **Para quitar el asiento para automóvil:** abra los cierres arriba del asiento para automóvil; apriete la manivela de soltar en la parte trasera del asiento para automóvil, y levante el asiento para automóvil del cochecito. Cuando el asiento para automóvil no esté en uso, los cierres deben estar en la posición abierta, fuera del alcance del bebé.



## To Remove Seat Cover • Enlever la housse du siège • Para quitar la funda del asiento

44

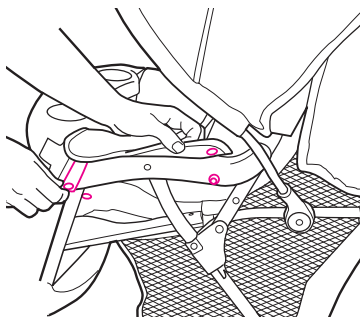

45

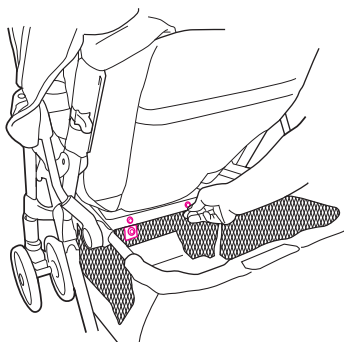

46

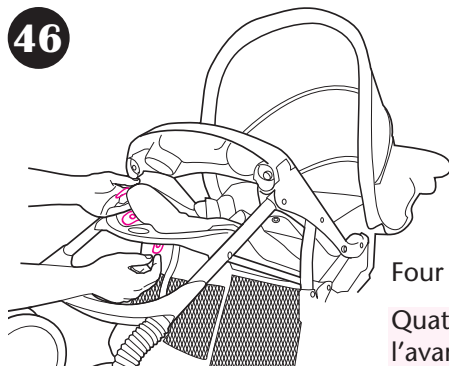

Four plastic tabs under seat front.

Quatre onglets de plastique sous l'avant du siège.

Cuatro lengüetas de plástico debajo del asiento.

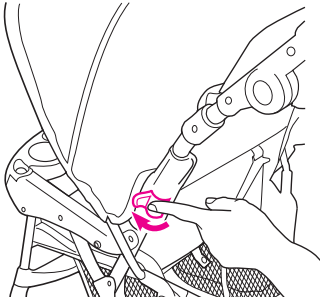
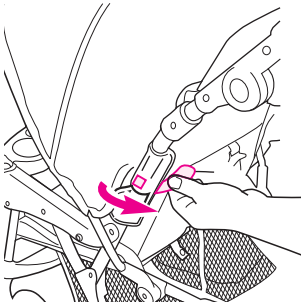
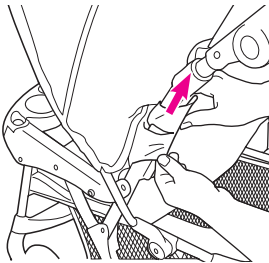
**47****48****49**

A stiffener rod is sewn into the fabric. It slides out of a plastic channel here.

Une tringle rigide est cousue dans le tissu. Elle se glisse hors d'un conduit de plastique ici.

Una varilla está cosida en la tela y sale de un canal de plástico de esta manera.

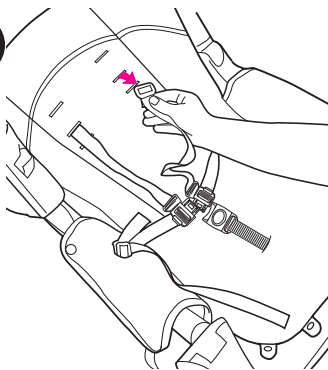
**50**

Pull straps back through seat slots. Straps remain attached to frame.

Tirez les courroies à travers les fentes du siège. Les courroies restent attachées à l'armature.

Pase las correas por las ranuras del asiento. Las correas se mantienen fijas al bastidor.

## To Remove Canopy • Enlever le baldaquin • Para sacar la capota

51

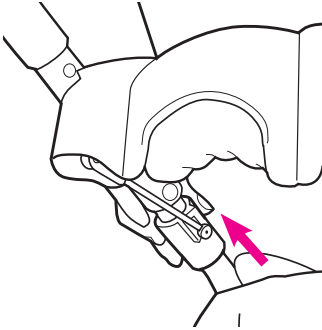

52

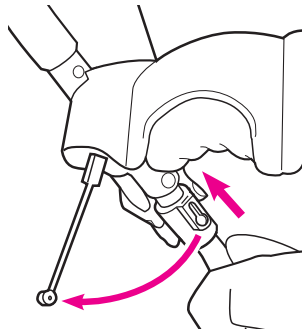

53

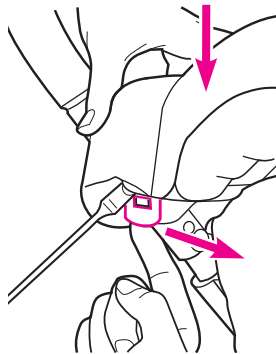

Push tray down and pull tabs inward.

Abaissez le plateau et retirez les onglets.

Empuje la bandeja hacia abajo y saque las lengüetas.

54



55

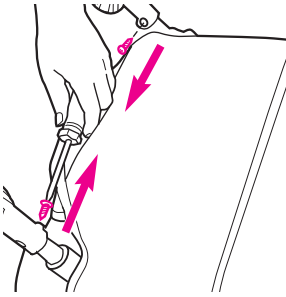

Screwdriver required

Tournevis nécessaires

Destornillador necesaria

56

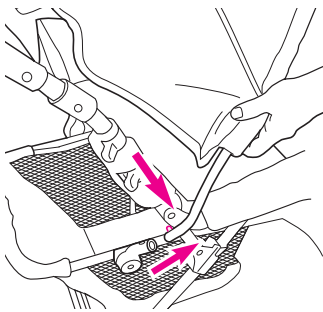

Remove support wire and U tube from canopy (**note orientation**) before washing.

Enlever le support et le tube en U du baldaquin (**noter bien l'orientation**) avant de laver le baldaquin.

Saque el alambre de apoyo y el tubo en U de la capota (**note la orientación**) antes de lavarla.

## Care and Maintenance

- **REMOVABLE SEAT** may be machine washed in cold water on delicate cycle and drip-dried. NO BLEACH.
- **TO CLEAN STROLLER FRAME**, use only household soap and warm water. NO BLEACH or detergent.
- **FROM TIME TO TIME CHECK YOUR STROLLER** for loose screws, worn parts, torn material or stitching. Replace or repair the parts as needed. Use only Graco® replacement parts.
- **EXCESSIVE EXPOSURE TO SUN OR HEAT** could cause fading or warping of parts.
- **IF STROLLER BECOMES WET**, open canopy and allow to dry thoroughly before storing.
- **IF WHEEL SQUEAKS**, use a light oil (e.g., WD-40, 3-in-1, or sewing machine oil). It is important to get the oil into the axle and wheel assembly as illustrated.
- **WHEN USING YOUR STROLLER AT THE BEACH** completely clean your stroller afterward to remove sand and salt from mechanisms and wheel assemblies.

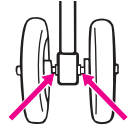

## Soins et entretien

- **LE SIÈGE AMOVIBLE** est lavable à la machine à l'eau froide et au cycle délicat. Étendre pour sécher. PAS D'EAU DE JAVEL.
- **POUR NETTOYER L'ARMATURE DE LA POUSSETTE**, utilisez un savon de ménage et de l'eau tiède. PAS D'EAU DE JAVEL ou détergent.
- **DE TEMPS EN TEMPS, VÉRIFIEZ VOTRE POUSSETTE** pour des vis desserrées, pièces usagées, tissu ou couture déchiré. Remplacez ou réparez ces pièces si nécessaire. Utilisez seulement les pièces de remplacement Graco®.
- **UNE EXPOSITION PROLONGÉE AU SOLEIL** peut provoquer une décoloration prématurée du tissu et du plastique.
- **SI LA POUSSETTE EST MOUILLÉE**, ouvrez le baldaquin et laissez sécher complètement avant l'entreposage.
- **SI LES ROUES GRINCENT**, utilisez une huile légère (i.e. WD-40, 3 dans 1, ou bien une huile pour machine à coudre). Il est important de déposer l'huile dans l'essieu de la roue.
- **LORSQUE VOUS UTILISEZ VOTRE POUSSETTE À LA PLAGE**, prenez soin de bien la nettoyer après l'usage afin d'enlever le sable et le sel du mécanisme et des roues.

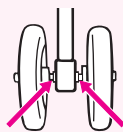

## Cuidado y mantenimiento

- **EL ASIENTO REMOVIBLE** puede lavarse a máquina en agua fría en el ciclo delicado y secarse al aire. **NO USE CLORO.**
- **PARA LIMPIAR EL ARMAZÓN DEL COCHECITO:** usar solamente jabón de uso doméstico y agua tibia. **NO USE CLORO** o detergente.
- **DE VEZ EN CUANDO, INSPECCIONE EL COCHECITO** para determinar si hay tornillos flojos, piezas gastadas, material o costuras rotas. Cambie o repare las piezas según sea necesario. Use solamente repuestos marca Graco®.
- **EL CONTACTO EXCESIVO CON EL SOL** o el calor podría causar que se destiña o se tuerzan algunas piezas.
- **SI EL COCHECITO SE MOJA,** abra la capota y déjelo secar completamente antes de guardarlo.
- **SI LAS RUEDAS HACEN RUIDO,** use un aceite liviano (por ej., WD-40, 3-en-1, o aceite para máquinas de coser). Es importante hacer penetrar el aceite en el eje y equipo de la rueda como se ilustra.
- **CUANDO USA EL COCHECITO EN LA PLAYA,** limpie el cochecito completamente después para sacar la arena y la sal de los mecanismos y equipos de las ruedas.

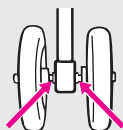

**Replacement Parts • Warranty Information (USA)**  
**Pièces de rechange • Renseignements sur la garantie (au Canada)**  
**Información sobre la garantía y las piezas de repuesto**  
**(EE.UU.)**

**To purchase parts or accessories or for warranty information in the United States**, please contact us at the following:

**Para comprar piezas o accesorios o para obtener información sobre la garantía en los Estados Unidos**, por favor comuníquese con nosotros en:

**[www.gracobaby.com](http://www.gracobaby.com)**

**or/ó**

**1-800-345-4109**

**To purchase parts or accessories or for warranty information in Canada**, contact Elfe at:

**Pour commander des pièces ou obtenir des renseignements au sujet de la garantie au Canada**, communiquez avec Elfe au:

**1-800-667-8184**

(Montréal : 514-344-3533 / Fax: 514-344-9296).

or/ou

**[www.elfe.net](http://www.elfe.net)**

**Product Registration (USA)**  
**Inscription de votre produit (au Canada)**  
**Registro del producto (EE.UU.)**

To register your Graco product from within the U.S.A. visit us online at [www.gracobaby.com/productregistration](http://www.gracobaby.com/productregistration). We currently do not accept product registrations from those living outside the United States of America.

Pour inscrire votre produit Graco aux États-Unis, visitez notre site Internet [www.gracobaby.com/productregistration](http://www.gracobaby.com/productregistration). Pour le moment nous n'acceptons pas d'inscriptions de produits des résidents hors des États-Unis.

Para registrar su producto Graco desde dentro de los EE.UU., visítenos en línea en [www.gracobaby.com/productregistration](http://www.gracobaby.com/productregistration). Actualmente no aceptamos registros de los productos de quienes viven fuera de los Estados Unidos de América.