

# SHERCO



***SE 4.5i-f***  
***SE 5.1i-f***

MANUEL DU PROPRIETAIRE  
OWNER'S MANUAL  
MANUAL DE PROPIETARIO



**SHERCO**  
*Motorcycles*

# I N D E X

## FRANÇAIS

P.2



P.47

## ENGLISH

P.49



P.95

## ESPAÑOL

P.97



P.143

FRANÇAIS

## INTRODUCTION

**SHERCO**

### **Désire vous remercier de la confiance que vous lui avez témoignée en achetant un de ses produits**

Vous voici propriétaire d'une **SHERCO 4,5i / 5,1i**. Tous les plaisirs de la conduite vous sont promis si vous suivez les conseils et instructions que **SHERCO** a consigné dans ce manuel, ainsi que le respect de la législation routière.

Ce manuel explique le fonctionnement, l'inspection, l'entretien de base et la mise au point de votre **SHERCO**. Si vous avez des questions à poser à propos de ce manuel ou de votre machine, vous devez prendre contact avec votre concessionnaire **SHERCO**.

Prenez soin de lire attentivement et dans son intégralité ce manuel avant d'utiliser votre machine.

Afin de conserver votre **SHERCO** dans un parfait état, pendant de nombreuses années, assurez-lui tous les soins et entretiens décrits dans le manuel.

(Le véhicule que vous avez acheté peut être légèrement différent du véhicule présenté dans ce manuel.)

**SHERCO** se réserve le droit de faire toutes modifications sans préavis.

# SOMMAIRE

|  |      |
|--|------|
| <b>1. INTRODUCTION</b> .....   | P 2  |
| <b>2. GENERALITES</b>  |      |
| - Caractéristiques.....  | P 4  |
| - Description du véhicule.....   | P 6  |
| - Numéros d'identification de la moto.....   | P 7  |
| - Enregistrement.....  | P 7  |
| <b>3. ORGANES DE COMMANDE ET DE CONTROLE</b>   |      |
| - Commandes aux mains: levier d'embrayage, de frein avant, commodos.....                 | P 8  |
| - Commandes aux pieds: sélecteur de vitesse, béquille, frein arrière.....                | P 10 |
| - Organes de contrôle: tableau de bord, compteur.....                                    | P 11 |
| <b>4. VERIFICATIONS, CONTRÔLES DES NIVEAUX ET REMPLISSAGES</b>                           |      |
| - Fluides: carburant, refroidissement, huile moteur, hydraulique freins et embrayage.... | P 16 |
| - Pneumatiques .....   | P 20 |
| - Tension des rayons.....  | P 21 |
| - Plaquettes de freins avant et arrière.....   | P 21 |
| <b>5. REGLAGES</b>   |      |
| - <b>Position de conduite</b>  |      |
| - Guidon, levier d'embrayage, tirage de gaz, pédale de frein.....                        | P 22 |
| - Tension de chaîne.....   | P 23 |
| - Roulements de direction.....   | P 25 |
| - <b>Suspensions</b>   |      |
| - Fourche: compression, détente, purge.....  | P 26 |
| - Amortisseur: précontrainte ressort, compression, détente.....                          | P 27 |
| <b>6. CONSIGNES DE SECURITE</b> .....  | P 29 |
| <b>7. CONDUITE</b>   |      |
| - Démarrage moteur.....  | P 30 |
| - Changement des vitesses.....   | P 30 |
| - Stationnement.....   | P 30 |
| <b>8. ENTRETIEN</b>  |      |
| - Fusibles.....  | P 31 |
| - Filtre à air.....  | P 32 |
| - Vidange moteur / contrôle niveau / remplacement filtre.....                            | P 34 |
| - Vidange refroidissement.....   | P 36 |
| - Batterie.....  | P 37 |
| - Remplacement ampoule de phare ou veilleuse (+démontage de plaque phare)....            | P 38 |
| - Dépose et pose roue avant.....   | P 39 |
| - Dépose et pose roue arrière.....   | P 40 |
| - Dépose et pose réservoir.....  | P 41 |
| - Nettoyage des cache-poussières de la fourche.....                                      | P 42 |
| - Lavage et remisage.....  | P 43 |
| <b>9. TABLEAUX</b>   |      |
| - Plan de graissage et entretien.....  | P 44 |
| - Entretien annuel.....  | P 45 |
| - Entretien devant être effectué par un atelier Sherco.....                              | P 46 |
| - Caractéristiques fourche.....  | P 46 |
| - Couple de serrage.....   | P 47 |
| - Capacités (réservoir, huile,...)   | P 47 |
| - Pression Pneus.....  | P 47 |

## CARACTERISTIQUES

### DIMENSIONS

|                    |                             |
|--------------------|-----------------------------|
| Longueur hors tout | : TT : 2110 mm SM : 2060 mm |
| Largeur hors tout  | : 830 mm                    |
| Hauteur            | : TT : 1220 mm SM: 1190 mm  |
| Empattement        | : 1485 mm                   |

### MOTEUR

|                        |   |
|------------------------|---|
| Type                   | : monocylindre 4 temps, refroidissement liquide |
| Cylindrée              | : 449,4 cm <sup>3</sup> / 510cm <sup>3</sup>    |
| Alésage x course       | : 95mm x 63,4mm / 95mm x 72mm                   |
| Distribution           | : 4 soupapes entraînement par chaîne            |
| Taux de compression    | : 11,2 : 1                                      |
| Système de démarrage   | : démarreur électrique                          |
| Batterie               | : 12V 7Ah                                       |
| Injection électronique | : Magnetti Marelli                              |
| Huile moteur           | : 1,1 litre SAE 10 W 40                         |

### TRANSMISSION

|                                 |  |
|---------------------------------|--|
| Type                            | : 6 vitesses                                       |
| Embrayage                       | : multidisques à bain d'huile commande hydraulique |
| Système de transmission         | : chaîne   |
| Rapport de réduction primaire   | : 2,78 (25/68)                                     |
| Rapport de réduction secondaire | : TT : 14-48                                       |

# CARACTERISTIQUES

## PARTIE CYCLE

|                               |  |
|-------------------------------|--|
| Cadre                         | : simple berceau dédoublé acier CrMo                               |
| Angle de colonne de direction | : 27,6°  |
| Fourche                       | : Paioli USD Ø 46mm  |
| Débattements roue avant       | : 300 mm   |
| Suspension arrière            | : amortisseur Sachs à bonbonne séparée<br>Bras Oscillant aluminium |
| Débattements roue arrière     | : 300 mm   |
| Frein avant                   | : disque Ø 270mm   |
| Frein arrière                 | : disque Ø 240mm   |

## Dimension des pneumatiques

|           |                  |
|-----------|------------------|
| : avant   | : TT : 90-90-21  |
|           | : SM : 120-70-17 |
| : arrière | : TT : 140-80-18 |
|           | : SM : 150-60-17 |

## Pression TT

: AV et AR: 1,0 bar

## Capacité du réservoir d'essence

: 7,5 litres, Sans plomb 95 et 98

## EQUIPEMENT ELECTRIQUE

|                     |                |
|---------------------|----------------|
| Phare               | : 12 V 35/35 W |
| Veilleuse           | : 12 V 5 W     |
| Feux arrière / stop | : 12 V 21/5 W  |
| Clignotant          | : 12 V 10 W    |

TT: modèle Enduro

SM: modèle Supermotard

Caractéristiques sujettes à modifications.

# DESCRIPTION DU VEHICULE

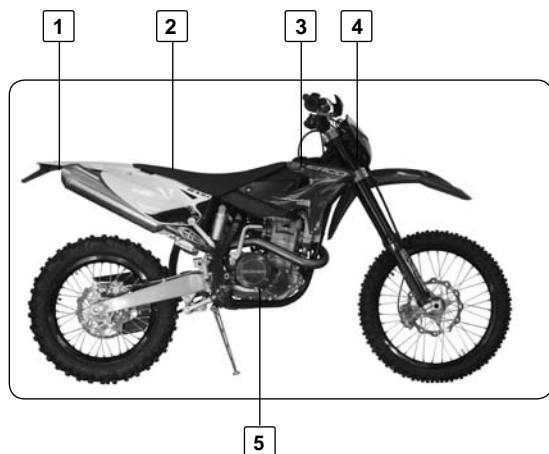

- 1. Clignotant arrière
- 2. Selle
- 3. Réservoir
- 4. Clignotant avant
- 5. Pédale de frein arrière

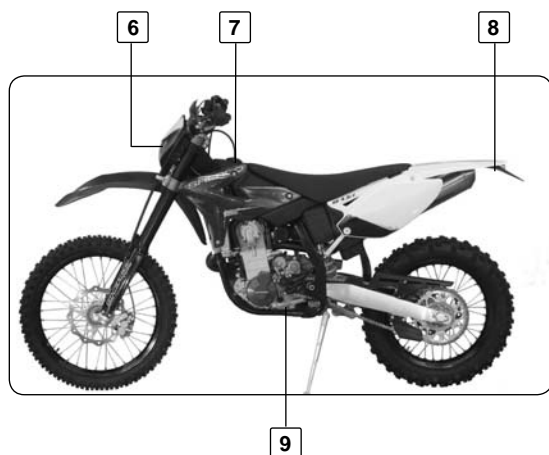

- 6. Phare
- 7. Bouchon réservoir essence
- 8. Feu arrière/stop/éclairage plaque d'immatriculation
- 9. Sélecteur de vitesse

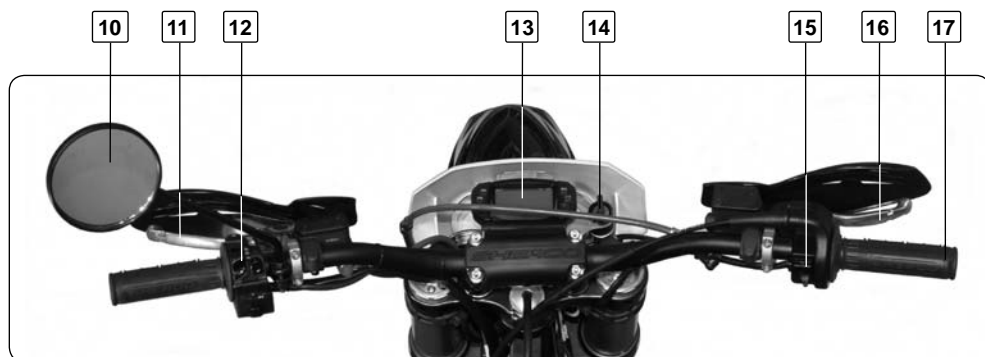

- 10. Rétroviseur gauche
- 11. Levier d'embrayage
- 12. Commutateur gauche
- 13. Tableau de bord
- 14. Contacteur à clé
- 15. Commutateur droit
- 16. Levier de frein avant
- 17. Poignée d'accélérateur



# EMPLACEMENT DES NUMEROS DE SERIE

FRANÇAIS

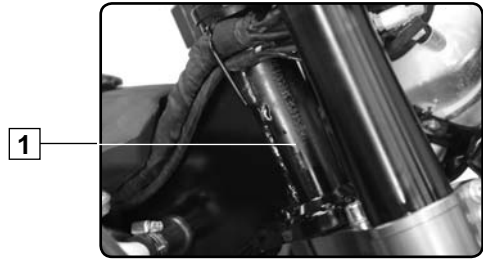

1

## Numéro de série du véhicule

1. Le numéro de série du véhicule est frappé sur le coté droit de la colonne de direction.



2

## Plaque réglementaire

2. La plaque réglementaire est fixée sous le cadre. Elle indique le n° d'homologation, le n° de série du véhicule, le bruit à l'arrêt au régime moteur correspondant



3

## Type et numéro du moteur

3. Le numéro du moteur est frappé sur le côté gauche du moteur.

## ENREGISTREMENT DES NUMEROS DE SÉRIE

Enregistrer dans leurs emplacements respectifs les numéros de série du véhicule et numéro de clé de contact.

Numéro de clés



Numéro de cadre (voir ci-dessus)

Type et numéro du moteur (voir ci-dessus)

Numéro de clé de contact (voir ci-contre)

## ORGANES DE COMMANDES

### Levier d'embrayage

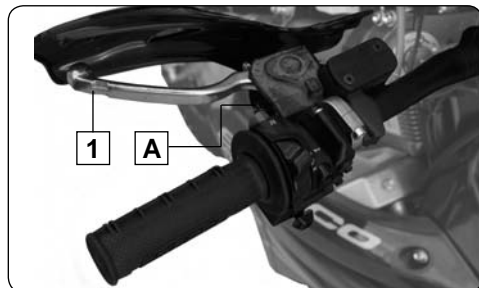

Le levier d'embrayage **1** est sur le côté gauche du guidon et dispose d'une vis de réglage **A**

### Levier de frein à main

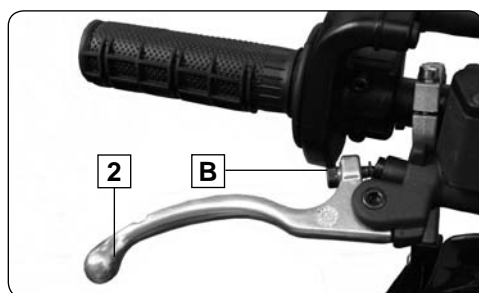

Le levier de frein avant **2** est sur le côté droit du guidon et dispose d'une vis de réglage **B**

### Commutateur gauche

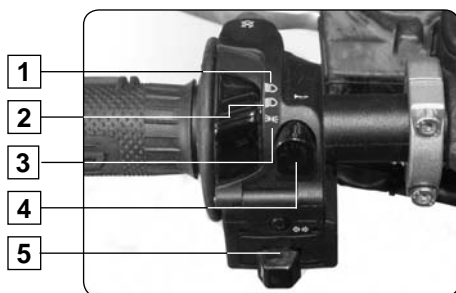

1. Feu de route (Phare)
2. Feu de croisement (Code)
3. Feu de position (Veilleuse)
4. Avertisseur sonore
5. Clignotants

### Commutateur droit

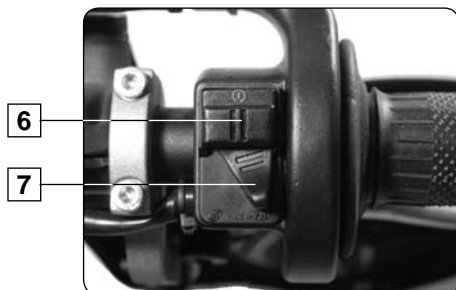

6. Bouton de démarreur
7. Sélecteur de courbe d'allumage

# ORGANES DE COMMANDES

## Tableau de bord



1. Tableau de bord
2. Bouton de commande des fonctions du compteur
3. Contacteur à clé

FRANÇAIS

## Contacteur à clé

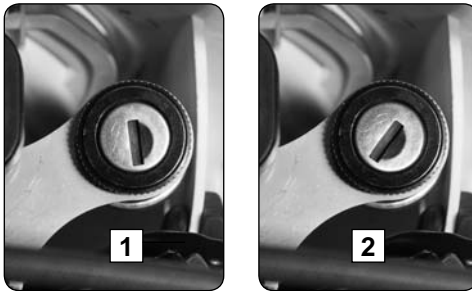

Le contacteur à clé compte deux positions

Position 1. Le moteur est coupé et ne peut pas être démarré.

Position 2. Le moteur peut être démarré

## Bouton de clignotants

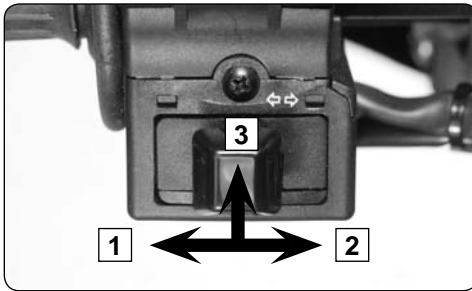

1. Clignotant gauche
2. Clignotant droit
3. Extinction clignotants G et D

## Sélecteur de courbe d'allumage

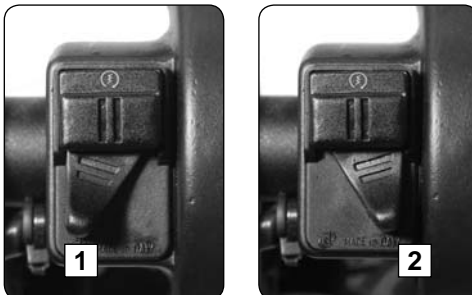

- Position 1. Courbe "soft"
- Position 2. Courbe "hard"

## ORGANES DE COMMANDES

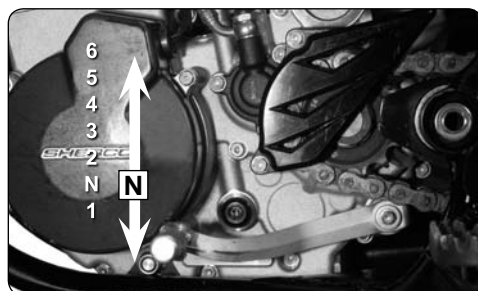

### Sélecteur de vitesses

Schéma d'actions sur le sélecteur pour le passage des 6 vitesses



### Frein à pied

1. Commande de Frein arrière

1

2



### Béquille latérale

Enlever le caoutchouc de sécurité **2**, appuyer le pied sur la béquille et la maintenir dépliée jusqu'à ce qu'elle supporte tout le poids de la moto.



**ATTENTION**

La béquille dispose d'un système de sécurité qui la replie automatiquement dès que la moto n'est plus verticale.



**ATTENTION**

La béquille est conçue pour supporter le seul poids de la moto.

# TABLEAU DE BORD

## Affichage et voyants

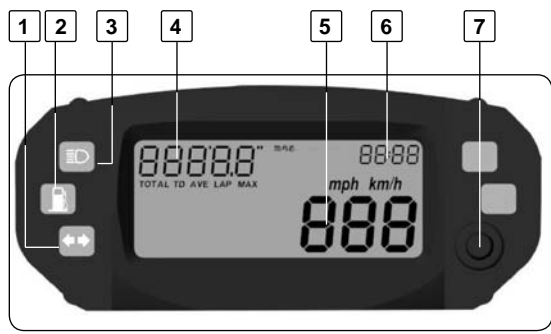

1. Voyant de clignotants (vert)
2. Indicateur de réserve (orange)
3. Voyant de feu de route (bleu)
4. Affichage multifonctions
5. Compteur de vitesse
6. Heure
7. Bouton de sélection de fonction

FRANÇAIS

## Fonctions du compteur

|            |  |
|------------|--|
| Tachymètre | Visualisation de la vitesse instantanée. (Km/h)          |
| TOTAL      | Fonction totalisateur kilométrique. (Km)                 |
| TD         | Fonction TRIP automatique, journalier kilométrique. (Km) |
| AVE        | Visualisation vitesse moyenne (Km/h)                     |
| LAP        | Fonction chronomètre automatique                         |
| MAX        | Visualisation vitesse maximum (Km/h)                     |
| CTDWN      | Fonction TRIP automatique, décompte kilométrique (Km)    |
| HPERC      | Visualisation heure de parcours (h)                      |
| RPM        | Visualisation régime moteur (Tr/min)                     |

➔ Pulsations sur le bouton de commande ➔

|       |    |     |     |     |       |       |     |       |
|-------|----|-----|-----|-----|-------|-------|-----|-------|
| TOTAL | TD | AVE | LAP | MAX | CTDWN | HPERC | RPM | STDBY |
|-------|----|-----|-----|-----|-------|-------|-----|-------|

## Fonction vitesse instantanée

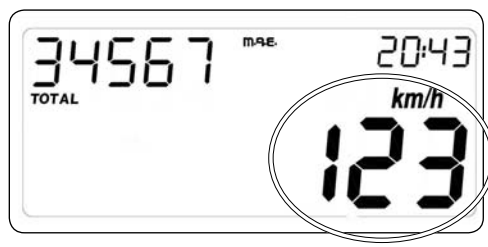

Cette fonction décrit le fonctionnement/ l'affichage de la vitesse instantanée. Si l'unité de mesure sélectionnée est le km/h (valeur par défaut), le digit correspondant s'affiche. Si l'on appuie sur le bouton pour accéder au menu de Configuration (Set up), il est possible de sélectionner l'unité mp/h ainsi que la circonférence de la roue du véhicule.

Fig1 Fonction vitesse instantanée



Fig2 Fonction TOTAL

### Fonction TOTAL totaliseur

Cette fonction décrit le fonctionnement/l'affichage du totalisateur de bord. L'information est accompagnée de l'indication TOTAL. Selon l'unité de mesure sélectionnée, le chiffre est indiqué en kilomètres (valeur par défaut) ou en miles. Dans des conditions normales d'utilisation de l'instrumentation, cette information ne peut pas être mise à zéro. La valeur maximale indiquée est de 99.999 km (ou miles) ; au-delà de cette valeur, le compteur se met à zéro



Fig3 Fonction journalier kilométrique

### Fonction TRIP automatique TD (journalier kilométrique)

Cette fonction décrit le fonctionnement/l'affichage du totalisateur partiel automatique de bord. Cette fonction est toujours accompagnée de l'indication TD, comme illustré dans la Fig.3. L'information affichée représente la distance parcourue par le véhicule, exprimée en miles ou en km (selon l'unité de mesure sélectionnée). Ce compteur est automatique : en effet, il s'active de manière autonome avec la première impulsion provenant du capteur de vitesse. Pour ce paramètre, le compteur peut être mis à zéro en appuyant sur le bouton-poussoir (fonction TD) pendant environ 3 secs jusqu'à ce que la valeur 000.0 apparaisse. La mise à zéro de la fonction TD, qui peut être effectuée lorsque le véhicule est à l'arrêt. Si le chiffre dépasse 999.9, le système procède à la mise à zéro des fonctions TD, pour ensuite reprendre le comptage.

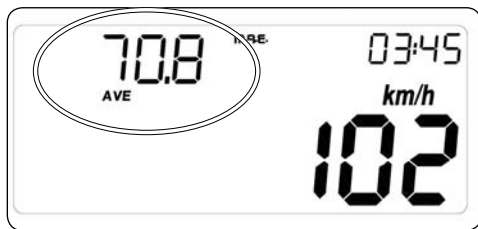

Fig4 Fonction vitesse moyenne

### Fonction AVE Visualisation vitesse moyenne

Cette fonction calcule la vitesse moyenne. Une pression de 3 secondes permet de remettre cette vitesse à 0



Fig5 Fonction temps au tour automatique

### Fonction LAP Chronomètre automatique

Cette fonction décrit le fonctionnement/ l'affichage du chronomètre. L'information est accompagnée de l'indication LAP, comme illustré dans la Fig.5. Le chiffre représente le temps effectif de parcours du véhicule (sous le format mm:ss si heures=0 et sous le format hh:mm si heures>0), associé au paramètre TD.

Il s'agit d'un compteur automatique, qui s'active de manière autonome avec la première impulsion provenant du capteur de vitesse.

Il est possible de mettre à zéro le compteur pour ce paramètre en appuyant sur le bouton, fonction LAP, pendant environ 3 secondes. jusqu'à ce que la valeur 00'00"apparaisse. Si le chiffre dépasse la valeur 23-59, le système procède à la mise à zéro des fonctions LAP, pour ensuite reprendre le comptage.

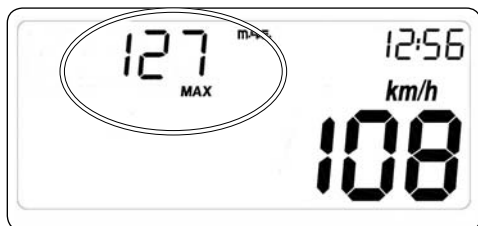

Fig6 Visualisation vitesse maximum

### Fonction MAX Visualisation vitesse maxi

Cette fonction affiche la vitesse maximum du véhicule depuis la dernière remise à zéro du compteur kilométrique journalier. Une pression de 3 secondes permet de remettre cette vitesse à 0.

## Fonction TRIP automatique Décompte kilométrique



Fig7 Visualisation de la fonction  
countdown

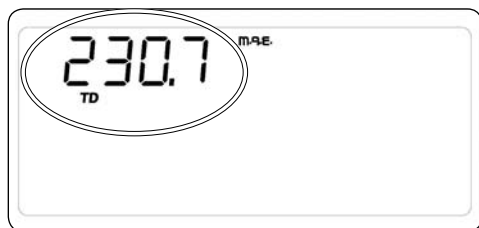

Fig8 Réglage du compteur en compte  
à rebours.

Cette fonction décrit le fonctionnement/ l'affichage du totalisateur partiel de bord en compte à rebours. Elle est toujours accompagnée de l'indication TD clignotante (voir Fig.7). Le compteur est toujours actif et il décompte automatiquement avec une résolution de 0,1 (mile ou km, selon l'unité de mesure sélectionnée).

Il est possible de modifier la valeur liée à ce paramètre en appuyant sur le bouton, fonction TD en compte à rebours, véhicule à l'arrêt, pendant environ 3 sec jusqu'à ce que seuls les segments relatifs à la fonction countdown et l'indication TD (toujours clignotante) restent actifs, tous les autres segments étant éteints, comme indiqué dans la Fig.8

- Il est possible de modifier les différents chiffres qui composent le compteur, en partant du chiffre le plus significatif pour aller successivement jusqu'au chiffre le moins significatif.
- Selon le chiffre sélectionné (qui clignotera), une légère pression sur le bouton permettra une diminution unitaire, tandis qu'une pression longue permettra de sélectionner un paramètre différent.
- Une fois le réglage terminé, on revient en mode opérationnel normal en maintenant le bouton enfoncé, sur le chiffre le moins significatif, pendant environ 3 secondes. Si le chiffre atteint la valeur 000.0, le système procède à son initialisation sur la valeur 999.9



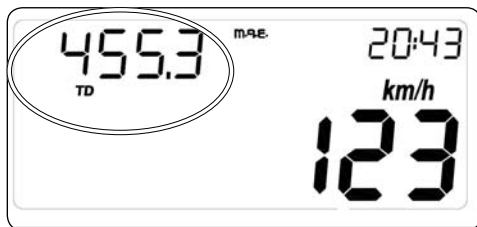

Fig9 Visualisation du nombre d'heures de fonctionnement du véhicule

### Fonction HPERC Heures de fonctionnement

Cette fonction permet de visualiser les heures de fonctionnement du véhicule. Il n'est pas possible en temps normal de modifier cette valeur ni de remettre à zéro cette information. La valeur la plus grande représentable est 9.999 heures, dépassé une telle valeur, le compteur est remis à zéro

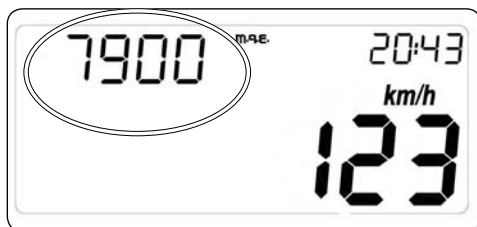

Fig10 Visualisation du régime moteur en temps réel

### Fonction RPM Régime moteur

Cette fonction permet de visualiser en temps réel, le régime moteur en tr/min

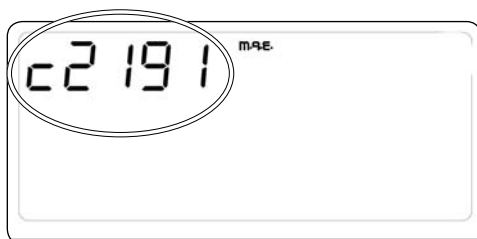

Fig11 Menu de configuration (set up) de la circonférence de la roue

### Menu de configuration (Set up)

La modification de la circonférence de la roue, de l'unité de mesure et du nombre d'impulsions de la roue peut être effectuée uniquement quand le véhicule est à l'arrêt, en maintenant le bouton enfoncé, fonction TOD, jusqu'à ce que la seule information affichée sur l'écran soit la circonférence de la roue, tous les autres segments étant éteints (voir Fig.11). Il est possible de modifier les différents chiffres qui constituent la valeur de la circonférence de la roue, en partant du chiffre le plus significatif pour aller vers le chiffre le moins significatif. Selon le chiffre sélectionné (qui clignotera), une légère pression sur le bouton permettra une augmentation unitaire, alors qu'une pression longue permettra de sélectionner un chiffre différent.

|                    |             |
|--------------------|-------------|
| <b>ENDURO</b>      |             |
| Régler à:          | <b>2191</b> |
| <b>SUPERMOTARD</b> |             |
| Régler à:          | <b>1855</b> |

# CARBURANT

## Carburant



Utiliser seulement du supercarburant sans plomb d'un indice d'octane d'au moins 95

## Bouchon de réservoir



Ouverture: Tourner le bouchon dans le sens inverse des aiguilles d'une montre.

Fermeture : Tourner le bouchon dans le sens des aiguilles d'une montre.

# REFROIDISSEMENT

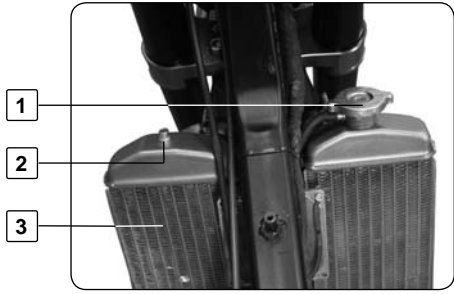

1. Bouchon de radiateur
2. Vis de purge
3. Radiateur
4. Vis de purge de culasse

**ATTENTION**

- Le liquide chaud peut provoquer de graves blessures.
- Le liquide de refroidissement est nocif
- En cas de contact avec la peau ou les yeux, ou d'ingestion, ou des blessures occasionnées par le liquide chaud

**CONSULTEZ UN MEDECIN**

- Utiliser des gants de protection.
- Ne pas remplacer le liquide de refroidissement par de l'eau ou de l'antigel: cela pourrait endommager votre moteur.

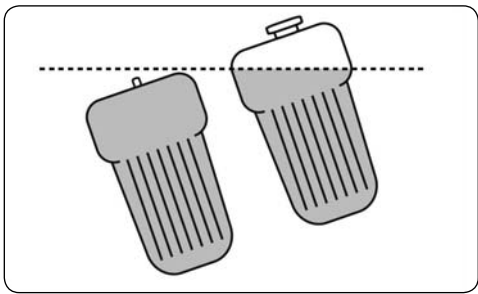

Moto sur la béquille latérale

Effectuer les opérations de contrôle et de remplissage du liquide de refroidissement moteur froid

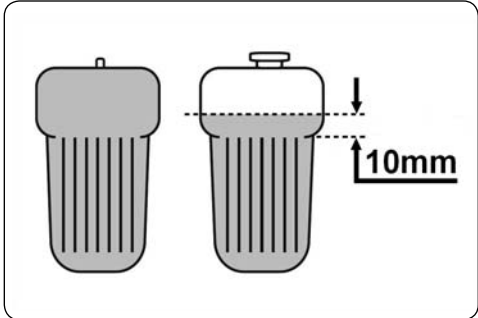

Moto horizontale

- Mettre la moto sur béquille latérale (inclinée sur la gauche)
- Dévisser les vis de purge **2** et **4**
- Remplir jusqu'à ce que le liquide sorte sans air par la vis **4**
- Remettre la vis **4**. Serrer à 6Nm
- Remplir jusqu'à ce que le liquide sorte sans air par la vis **2**
- Remettre la vis **2**. Serrer à 6Nm
- Reprendre l'opération ci dessus pour contrôler le niveau.
- Vérifier que le liquide de refroidissement est environ 10 mm au dessus des lamelles du radiateur.
- Remettre le bouchon **1** et s'assurer de sa bonne position

**ATTENTION**

Il est important de respecter cette méthode. Le manque de liquide ou la présence d'une poche d'air dans le radiateur gauche peut entrainer des dommages graves au moteur.

# HUILE MOTEUR

## Contrôle du niveau d'huile

- S'assurer que la moto est sur ses 2 roues, verticale et sur sol horizontal.
- Vérifier le niveau de l'huile moteur par le voyant **1** du carter embrayage comme indiqué sur schéma ci-dessous

## Si nécessaire, ajuster le niveau

- Dévisser le bouchon de remplissage d'huile moteur **2** du carter embrayage
- Compléter le niveau avec de l'huile moteur Minerva préconisée par Sherco



1

2

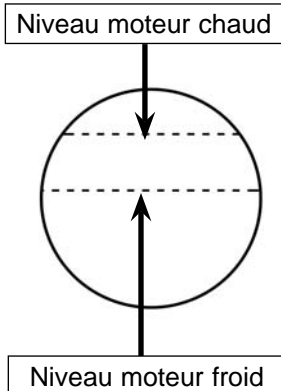

## ATTENTION

- Un mauvais niveau d'huile peut endommager votre moteur.
- Ne pas utiliser votre moto si le niveau est en dessous du minimum.

# NIVEAU DU LIQUIDE DES FREINS

FRANÇAIS



## Vérification du niveau de liquide des freins avant et arrière

- Mettre le bocal en position horizontale
- Vérifier le niveau du liquide au travers du voyant
- S'assurer que le niveau (entre les deux flèches) est le plus proche de la flèche haute.



## Complément de liquide des freins avant et arrière

### **ATTENTION**

- Le liquide hydraulique est très corrosif.
- Il peut être dangereux pour la peau.
- Lire attentivement les recommandations sur l'emballage



- Dévisser les deux vis
- Déposer le couvercle et sa membrane.
- Remplir le bocal avec du liquide DOT4
- Reposer la membrane, le couvercle et les deux vis.

## NIVEAU HYDRAULIQUE D'EMBRAYAGE



### Vérification du niveau

- Positionner le maître-cylindre horizontalement.
  - Vérifier le niveau par le voyant.
- Le niveau doit se situer entre les deux flèches. Ajuster le niveau si nécessaire.



### Complément de liquide

- Dévisser les deux vis.
- Déposer le couvercle et sa membrane.
- Remplir le bocal avec du liquide DOT4.
- Reposer la membrane, le couvercle et les deux vis.



### ATTENTION

- Le liquide hydraulique est très corrosif.
- Il peut être dangereux pour la peau.
- Lire attentivement les recommandations sur l'emballage.

## PNEUMATIQUES



### Pression

1. Contrôler régulièrement la pression des pneumatiques avec un manomètre de précision.
2. La pression des pneumatiques doit être conforme au tableau page 46.

### Usure et dommages

1. Contrôler régulièrement la profondeur de la bande de roulement avec un instrument de mesure adapté.
2. Si la profondeur est inférieure à 2mm, il est impératif de remplacer le pneumatique.
3. Vérifier l'absence de coupures, fentes, clous, objets pointus ou de hernies sur le pneumatique.
4. Si le pneumatique est très endommagé, il est impératif de le remplacer.



## TENSION DES RAYONS



Ne pas négliger le contrôle et la tension des rayons.



### ATTENTION

Une bonne tension assure stabilité et sécurité de pilotage.

- Faire une vérification avant et après chaque utilisation de la moto, plus particulièrement si elle est neuve ou en cas de changement de rayons.
- Avec un tournevis, frapper légèrement sur chaque rayon. le son doit être clair.
- S'il est sourd, faire retendre les rayons chez un concessionnaire Sherco.

FRANÇAIS

## PLAQUETTES DE FREINS AVANT ET ARRIERE



### ATTENTION

#### Vérification des plaquettes des freins avant et arrière

L'usure des garnitures des plaquettes de frein doit être contrôlée pour votre sécurité.

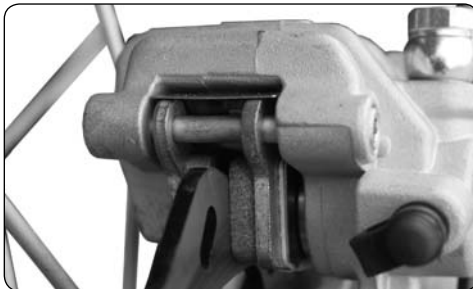

**En tout cas leur épaisseur ne doit jamais être inférieure à un millimètre.**

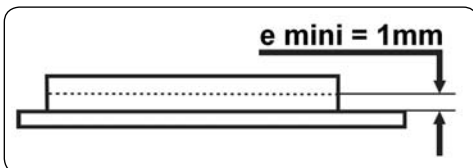

**Epaisseur mini = 1mm**

Si le remplacement est nécessaire, adressez-vous à un concessionnaire Sherco

## POSITION DE CONDUITE

### Position du guidon



- La moto est livrée d'origine avec le guidon en position avancée. Pour obtenir la position reculée:
- Retirer le guidon.
- Débloquer l'écrou inférieur.
- Tourner les pontets asymétriques de 180°.
- Le guidon peut aussi être orienté par rapport aux pontets.

### Position de base du levier d'embrayage



- Adapter la position du levier à sa physiologie grâce à la vis 1.
- Tourner dans le sens des aiguilles d'une montre pour éloigner le levier.
- Tourner dans le sens inverse des aiguilles d'une montre, pour rapprocher le levier.



### ATTENTION

Au repos la vis ne doit pas être en pression sur le piston.  
Laisser une garde minimum de 1 mm.



### Tirage de gaz

- La commande de gaz a deux positions de tirage: direct ou progressif

### Modifier le tirage

- Inverser le tire-câble 1 sur le tube de gaz 2.



Tirage direct: "CROSS" du côté de l'axe de la moto.

Tirage progressif: "ENDURO" du côté de l'axe de la moto.



## PEDALE DE FREIN ARRIERE

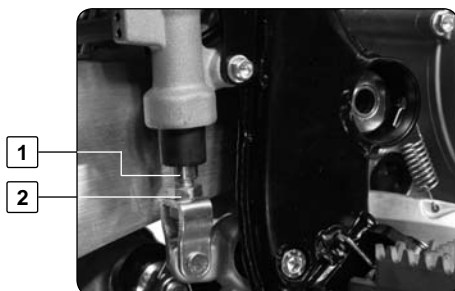

### Régler la garde de la pédale

La garde (course libre de la pédale en bout) doit être de 3mm minimum.

- Débloquer le contre écrou 2
- Tourner la tige 1 jusqu'à obtention du résultat
- Rebloquer le contre écrou 2



### Position repos

- La position repos de la pédale de frein doit être telle que l'extrémité supérieure de la pédale de frein doit être située à 15 mm environ au-dessous de la partie supérieure du repose-pied.

## TENSION DE CHAÎNE



### Moto sur trépied.

Relever la chaîne au milieu du brin supérieur.



La position de la chaîne doit être proche de celle représentée sur la photo

**!** **ATTENTION**

Une mauvaise tension de la chaîne peut provoquer des dégâts mécaniques.

# AJUSTEMENT TENSION DE CHAÎNE



1 2 3 4

## Ajustement de la tension

Pour ajuster la tension de la chaîne

- Dévisser les écrous **3** et **1**
- Dévisser ou visser les vis **2** jusqu'à avoir la tension correcte de la chaîne.
- Contrôler la symétrie des deux côtés du bras a l'aide des marques **4**.
- Visser les écrous **1**
- Revisser l'écrou **3**.

4 2 1

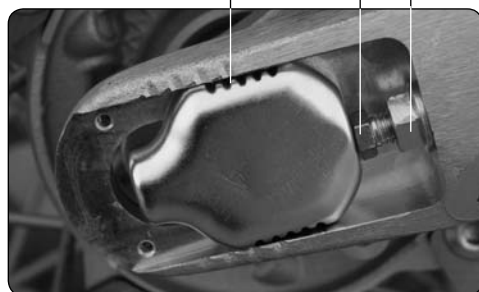

1

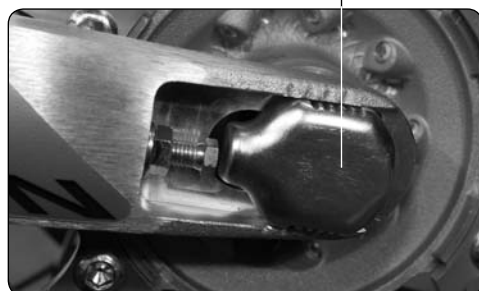

### NOTE

La pièce glissante **1** est dessinée pour s'adapter à des chaînes plus longues en la tournant de 180°.

# VERIFICATION DU SERRAGE DES TES DE FOURCHE REGLAGE DES ROULEMENTS DE DIRECTION

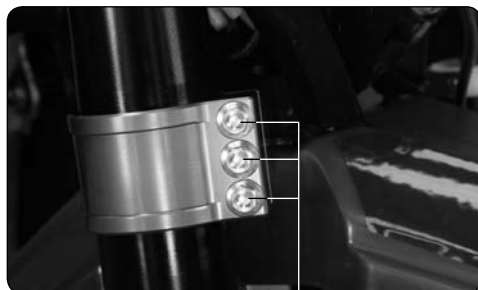

1

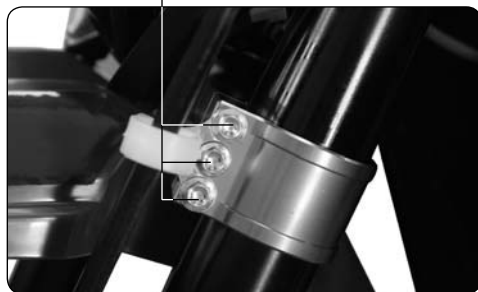

1



1

2



## ATTENTION

Pour votre sécurité, il est nécessaire de vérifier souvent le jeu de la direction.

- Pour ce faire, dévisser toutes les vis 1
- Serrer l'écrou 2 jusqu'à éliminer le jeu, sans arriver au blocage pour ne pas abimer les roulements ou bloquer la direction.
- Resserrer toutes les vis 1 (couple de serrage 24 Nm)
- Finir par le blocage de l'écrou 2



## NOTE

Les roulements doivent être graissés au moins une fois par an avec de la graisse

# FOURCHE



1

## Compression de la fourche

Les vis **1** déterminent le comportement de la fourche quand elle se comprime. Les tourner dans le sens des aiguilles d'une montre augmente le frein hydraulique (et vice-versa)

**Réglage de série:** tourner dans le sens des aiguilles d'une montre jusqu'en butée puis revenir en arrière de 14 crans



2

3

## Détente de la fourche

Les vis **2** déterminent le comportement de la fourche lorsqu'elle se détend.

Tourner les vis dans le sens des aiguilles d'une montre augmente le frein hydraulique (et vice-versa)

**Réglage de série:** tourner dans le sens des aiguilles d'une montre jusqu'en butée puis revenir en arrière de 12 crans



2

3

## Purge de la fourche

Après quelque temps de fonctionnement, l'air s'accumule sous pression dans la fourche.

Toutes les 5 à 10 heures d'utilisation (selon l'intensité), il faut procéder à la purge.

A froid, fourche complètement détendue, retirer puis resserrer les vis **3** sur chaque bouchon de fourche.



2

3

# AMORTISSEUR

## Compression de l'amortisseur



La molette **1** influe sur les compressions rapides (gros chocs).

La vis **2** influe sur les compressions lentes (sensibilité).

Tourner ces éléments dans le sens des aiguilles d'une montre (+) augmente le frein hydraulique (et vice-versa)

## Réglages de série

Molette: Tourner dans le sens des aiguilles d'une montre jusqu'en butée puis revenir en arrière de 12 crans.

Vis: Idem

## Détente de l'amortisseur



Le réglage de la détente se fait avec la bague noire **3** à la base de l'amortisseur. Il y a 10 possibilités de réglage.

Si vous désirez une détente plus libre, vous pouvez tourner dans le sens de la flèche marque (-).

Si par contre vous voulez une détente plus freinée vous tourner dans le sens de la flèche (+)

**Réglage de série**: visser à fond puis dévisser de 7 crans

## Contrôle du jeu des biellettes

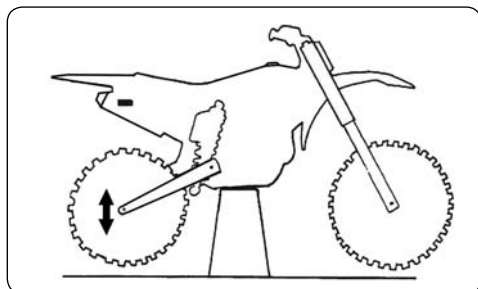

Moto sur trépied, exercer des pressions alternatives de bas en haut sur roue arrière.

Si du jeu est décelé, se rapprocher du réseau Sherco



## Modification de la précontrainte du ressort d'amortisseur arrière

Pour modifier la précontrainte du ressort

1. Débloquer le contre écrou 1
2. Agir sur l'écrou 2
3. Rebloquer l'écrou 1

## Régler avec précision la précontrainte de l'amortisseur

### 1. La moto sur trépied

- Mesurer la cote R1 entre un point fixe du châssis et l'axe des roues.

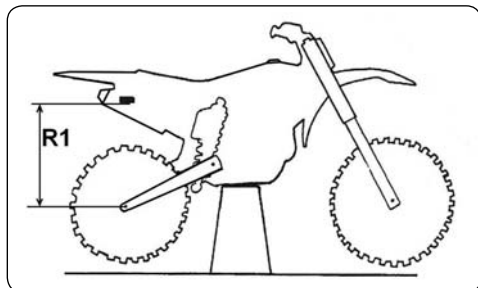

### 2. La moto sur ses roues

- Mesurer la cote R2 entre le même point fixe du châssis et l'axe des roues  
 - Régler la précontrainte de façon à ce que:  $R1 - R2 = 30\text{mm}$

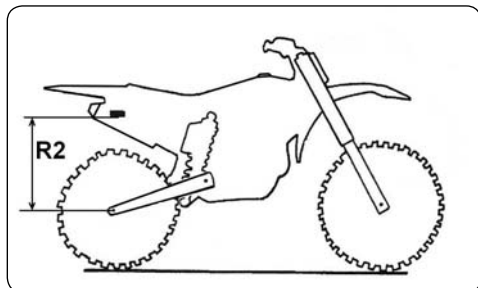

### 3. Le pilote sur la moto

- Mesurer la cote R3 entre le même point fixe du châssis et l'axe des roues  
 - Régler la précontrainte de façon à ce que:  $R1 - R3 = 95\text{mm}$

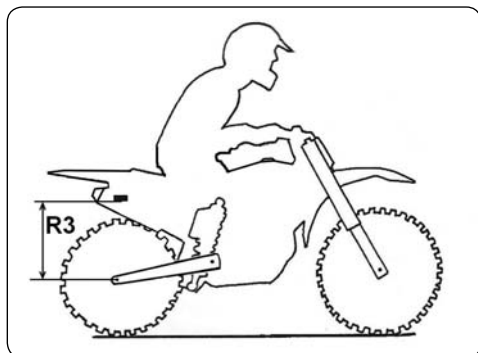

## IMPORTANT

Il est préférable de respecter la cote de 30mm

Si la cote de 95mm n'est pas respectée, il est possible de changer la raideur du ressort pour obtenir la bonne mesure

## CONSIGNES DE SECURITE

- Ne pas rouler après avoir consommé de l'alcool.
- Porter un casque homologué lors de l'utilisation du véhicule.
- Garder une machine en bon état de marche et l'entretenir correctement accroît sa fiabilité et la sécurité lors de son utilisation.
- L'essence est inflammable, faire le plein d'essence moteur à l'arrêt.
- Les fumées d'échappement sont toxiques, il ne faut jamais mettre en marche le moteur dans un local fermé.
- Toujours stationner le véhicule sur un sol dur et plat, ne pas stationner le véhicule en pente ou sur un sol mou. Toujours contrôler l'équilibre du véhicule.
- Vérifier quotidiennement avant de prendre la route les points suivants :
 

|                               |  |
|-------------------------------|--|
| - Pneumatiques                | Usure et pression  |
| - Huile moteur                | Niveau (page 34)   |
| - Essence                     | Niveau + Absence de fuites   |
| - Chaîne de transmission      | Flèche (voir page 23)  |
| - Direction                   | Pas de blocage   |
| - Freins                      | Fonctionnement, jeu, pas de fuite du liquide, usure des plaquettes (voir pages 21 et 23) |
| - Poignée de gaz              | Jeu (page 22)  |
| - Embrayage                   | Jeu (page 22)  |
| - Equipement électrique       | Fonctionnement de l'avertisseur sonore et des feux (page 38)                             |
| - Serrage (écrou, boulons...) | Vérifier que tous les composants du véhicule sont bien fixés (page 46)                   |

**Si au cours de ces contrôles vous constatez une anomalie, consulter le chapitre Entretien et Réglages de ce manuel ou adressez-vous à un concessionnaire Sherco.**

# CONDUITE

## Démarrage moteur à froid

1. Mettre le contacteur à clé en position marche (à droite).
2. Mettre le sélecteur de vitesse au point mort.
3. Démarrer le moteur en appuyant sur le bouton démarreur, sans accélérer.
4. Laisser chauffer le moteur quelques minutes.

## Démarrage moteur à chaud

Suivre les instructions précédentes sans l'étape 4.

- Donner un léger coup d'accélérateur au moment de démarrer.

## Changement de vitesse

- Les positions du sélecteur de vitesse sont indiquées page 10
  - Pour trouver le point mort, appuyer sur le sélecteur, lorsqu'on arrive en première (une résistance se fait sentir), relever légèrement le sélecteur.
1. Fermer les gaz tout en débrayant.
  2. Engager la vitesse inférieure.
  3. Ouvrir partiellement les gaz tout en embrayant.

## Stationnement

- Arrêter le moteur en enlevant la clef de contact.

**Se familiariser avec toutes les commandes  
et leurs fonctions avant d'utiliser le véhicule.**



# FUSIBLES

1

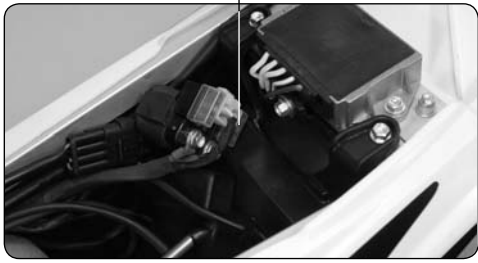

1. Fusible général (30A)
2. Fusible de réserve
3. Fusible de compteur (5A)

2

1



**!** **ATTENTION**

- Respecter la puissance des fusibles
- Si un fusible grille à répétition, adressez-vous à votre Concessionnaire Sherco

3

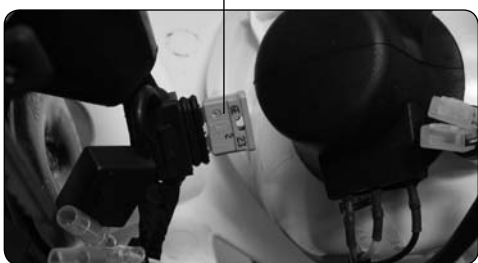

### Fusible de compteur

Pour accéder au fusible de compteur:  
Démonter la plaque phare avant.  
(Voir page 38)

## ENTRETIEN FILTRE A AIR

Le filtre à air est un élément vital pour le bon fonctionnement de votre moteur. Son entretien est donc primordial.

Un filtre à air encrassé diminue la performance de votre moto, augmente la consommation d'essence et, au pire, des impuretés peuvent passer dans le moteur et provoquer une usure prématurée.

### Nettoyage du filtre à air

Pour accéder au filtre à air :

- Déverrouiller d'un quart de tour dans le sens inverse des aiguilles d'une montre la vis **1** de la selle.
- Déposer la selle vers l'arrière de la moto.

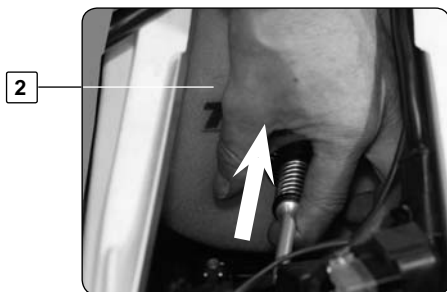
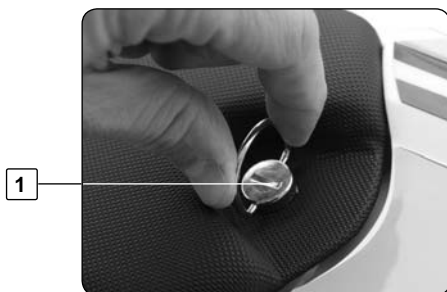

- Exercer une pression de la pièce **3** vers le filtre **2** pour extraire la pièce **3** de son support



- Sortir le filtre avec son support.
- Séparer le filtre de son support.
- Nettoyer la mousse de filtre avec un détergent approprié. (NEUTRE)

Ne pas utiliser de solvant, ni d'essence !

- Sécher l'élément filtrant.
- Imprégner le filtre d'un produit adapté

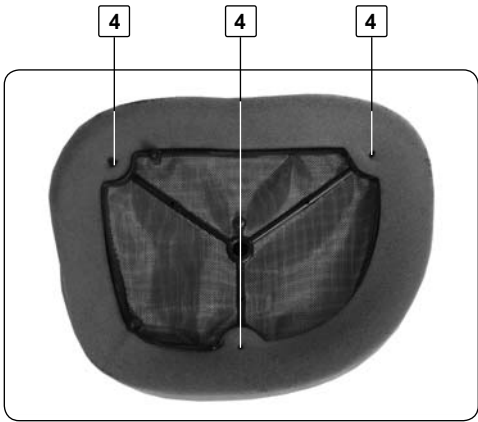

- Repositionner l'élément filtrant sur son support avec précaution. Veiller à bien l'engager sur les 3 ergots 4.
- Appliquer une pellicule de graisse sur le joint du filtre à air.
- Nettoyer si nécessaire avec un chiffon l'intérieur de la boîte à air.
- Réinstaller le filtre avec son support en prenant un soin particulier a son centrage.
- Remettre la pièce de blocage 3 page précédente en l'insérant d'abord dans l'élément filtrant puis dans son support

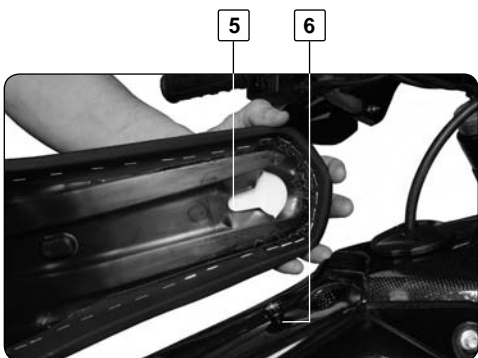

- Reposer la selle vers l'avant en vous assurant que la gorge 5 est engagée dans le plot 6 du réservoir et la languette sous le réservoir.
- Verrouiller la vis d'un quart de tour dans le sens des aiguilles d'une montre.

## VIDANGE MOTEUR

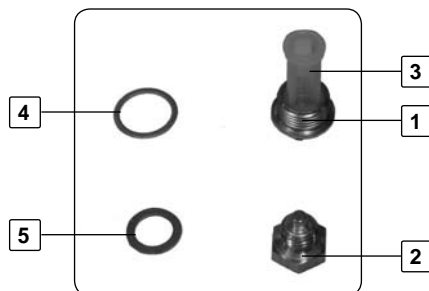
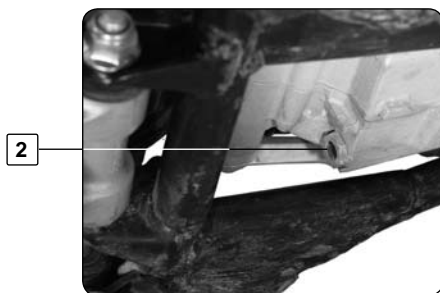
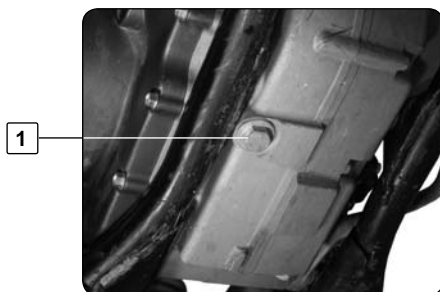

**Effectuer la vidange de l'huile moteur chaud.**

**ATTENTION**

Utiliser des gants de protection.

- Positionner la moto verticalement, sur sol horizontal.
- Placer un récipient sous la moto pour récupérer l'huile usagée.
- Dévisser le bouchon de vidange **1**
- Dévisser le bouchon de vidange **2**
- Retirer le pré filtre **3**
- Laisser couler l'huile
- Dévisser le bouchon du filtre à huile **6**
- Déposer le filtre à huile **7** (page ci-contre).
- Laisser couler l'huile
- Nettoyer les bouchons **1** et **2** avec un dégraissant.
- Nettoyer et inspecter le pré filtre **3**, le changer si nécessaire.

**ATTENTION**

Remonter impérativement les bouchons **1** et **2** avec des joints **4** et **5** neufs.

# VIDANGE MOTEUR

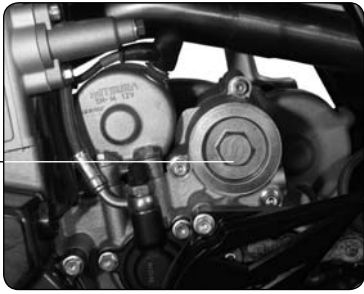

6

## Dépose du filtre à huile

- Dévisser le bouchon **6**
- Extraire le filtre **7** avec un crochet
- Laisser couler l'huile



7

## Remplissage huile moteur

- Reposer un filtre à huile **7** neuf, dans le bon sens, comme sur la photo.
- Reposer le bouchon **6** avec un joint torique neuf et serrer à 15 Nm
- Reposer le bouchon **2** et visser à 22Nm
- Reposer le préfiltre **3** et le bouchon **1** comme sur la photo
- Serrer le bouchon **1** à 22 Nm
- Dévisser le bouchon de remplissage d'huile moteur repère **2** page 18
- Verser environ 1,1 litre d'huile préconisée par le constructeur.
- Vérifier le niveau d'huile par la fenêtre comme expliqué page 18.
- Compléter le niveau si nécessaire

### Couple de serrage

|           |      |
|-----------|------|
| Bouchon 1 | 22Nm |
| Bouchon 2 | 22Nm |
| Bouchon 6 | 15Nm |



### NOTE

Remplacer impérativement le filtre **7** à chaque vidange.



### ATTENTION

Pour protéger l'environnement, les huiles et filtres usagés doivent être déposés dans un centre de collecte et non pas dans les égouts ou dans la nature.

## REFROIDISSEMENT



1

2

### Vidange



#### ATTENTION

S'assurer que la moto est bien verticale et sur sol horizontal.

- Placer un récipient sous la moto
- Retirer le bouchon **1** et la vis **3**
- Laisser couler le liquide
- Remettre la vis **3** avec un joint neuf
- Serrer à 6 Nm



3

### Remplissage

- Retirer la vis de purge **2** du radiateur gauche et la vis **4** de la culasse
- Verser par l'orifice du bouchon **1** le liquide de refroidissement neuf.
- Dès que le liquide coule par la vis **4** sans bulle, ensuite la vis **2**
- Remettre la vis **4** avec un joint neuf et serrer à 6 Nm.
- Continuer le remplissage.
- Une fois le niveau atteint: (Environ 1,1 litre)
- Remettre la moto sur sa béquille latérale et reprendre les opérations décrites page 17



4



#### NOTE

Pour protéger l'environnement déposer le liquide vidangé dans un centre de collecte.

# BATTERIE



## Accéder à la batterie

- Déposer la selle et le filtre à air. (voir Page 32)
- La batterie est placée au fond du boîtier du filtre.
- Toujours commencer par débrancher la borne masse (-).
- Vérifier la tension de la batterie au repos avec un voltmètre.
- La tension doit être supérieure à 12,7V.
- Si elle est inférieure, recharger la batterie à 0,5 Ah pendant 10h maximum.
- Ne pas dépasser 14,4 Volt.
- Pour la repose de la batterie, procéder dans le sens inverse de la dépose.

!

ATTENTION

Ne pas inverser le sens des bornes. Cela pourrait endommager le circuit électrique

!

NOTE

Toujours utiliser une batterie d'origine Sherco. Celle-ci étant équipée d'une protection spécifique

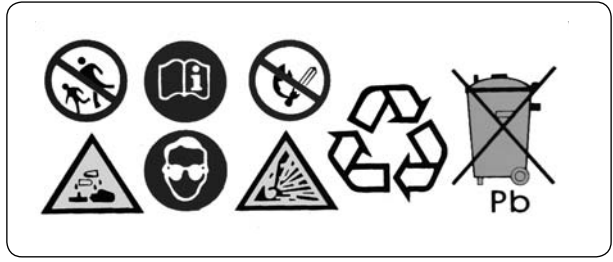

## REPLACEMENT D'UNE AMPOULE DE PHARE



### Démontage de la plaque phare

Le démontage de la plaque phare se fait très rapidement.

- Dégrafer les caoutchoucs droit et gauche de chaque bras de fourche
- Dégager la plaque phare vers le haut.

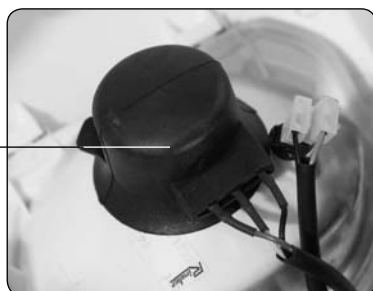

1

### Remplacement d'une ampoule de phare ou de veilleuse

- Retirer la protection caoutchouc 1.
- Faire basculer l'épingle 2,
- Sortir l'ensemble du phare.
- Appuyer légèrement sur l'ampoule à baïonnette,
- Tourner en sens inverse des aiguilles d'une montre
- Sortir l'ampoule de sa douille.
- Procéder dans le sens inverse pour le remontage.
- La veilleuse 3 se remplace simplement en retirant la douille du réflecteur



2

3



### ATTENTION

Respecter la puissance des ampoules



4

5

### Remontage de la plaque phare

- Procéder en sens inverse du démontage
- Bien s'assurer de placer les pions 4 de la plaque phare, dans les trous 5 du garde-boue avant.



## DEPOSE ET POSE DE LA ROUE AVANT

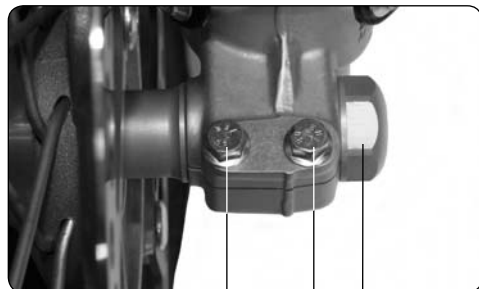

1 1 2

### Dépose de la roue

- Dévisser les deux vis **1** et l'écrou **2**
- Dévisser les deux vis **3**
- Extraire l'axe par le côté droit
- Enlever la roue.

### Repose de la roue

- Procéder a l'inverse en appliquant de la graisse sur l'axe



3 3



### ATTENTION

Contrôler le bon serrage de l'écrou **2** et des vis **1** et **3**

- Dégraisser le disque avec du dégraissant
- Pomper à nouveau sur le frein



### NOTE

### Couple de serrage

Se rapporter au tableau page 46

## DEPOSE ET POSE DE LA ROUE ARRIERE

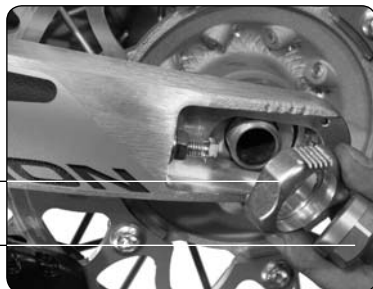

2

1

### Déposer la roue arrière

- Dévisser l'écrou 1 et extraire la pièce glissante 2
- Taper l'axe 3 avec un marteau nylon
- Sortir l'axe
- Déplacer la roue le plus en avant possible
- Extraire la chaîne et la roue.



3

### Remonter la roue arrière

- Procéder à l'inverse en appliquant de la graisse sur l'axe.
- Dégraisser le disque de frein avec un dégraissant spécial freins
- Pomper à nouveau sur le frein

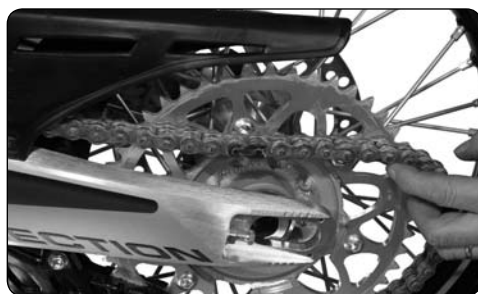

**ATTENTION**

Contrôler de bien visser l'axe de roue arrière en poussant vers l'avant.



**NOTE**

### Couple de serrage

Se rapporter au tableau page 47

# DEPOSE ET POSE DU RESERVOIR

## Dépose du réservoir



- Dévisser la vis centrale 1 du réservoir
- Dévisser les vis inférieures 2 des ouïes droite et gauche

### ATTENTION

Utiliser des lunettes, des gants de protection et un chiffon



- Débrancher la broche 3 du faisceau de pompe à essence
- Appuyer sur les deux languets du connecteur de durite 4
- Retirer la durite

### NOTE

Cette opération doit être effectuée moteur froid



- Dans le chiffon, faire couler le reste d'essence.
- Retirer le réservoir vers le haut.



### ATTENTION

En cas de projection dans les yeux ou d'ingestion d'essence,  
**CONSULTER UN MEDECIN.**

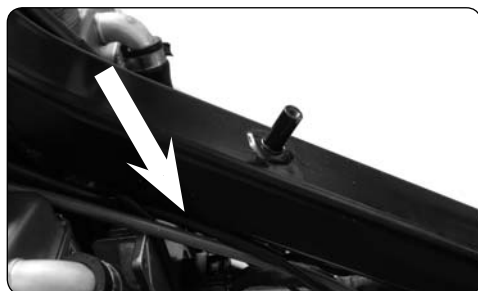

## Reposer le réservoir

- Effectuer les opérations inverse au démontage
- S'assurer du bon cheminement du câble de gaz et de la durite d'embrayage, tel que montrés sur la photo
- Reconnecter la durite d'essence
- S'assurer d'entendre le "**clac**" du connecteur
- Rebrancher le faisceau de pompe à essence
- Mettre les 3 vis et reposer la selle



## NETTOYAGE DES CACHE-POUSSIERES DE FOURCHE



A l'aide d'un tournevis plat

- Dégager avec précaution le ressort torique
- Extraire le cache poussière
- Nettoyer méticuleusement en prenant soin de ne pas abimer le caoutchouc
- Remonter le cache poussière
- Repositionner le ressort



## LAVAGE ET REMISAGE



SHERCO vous conseille de laver votre 450/510 aussi souvent que possible afin de maintenir son bon état de marche et de prolonger sa durée de vie.

1. Boucher la sortie du silencieux d'échappement et le filtre à air (sac plastique + élastique ou un bouchon spécial).
2. Pour dégraisser le moteur, appliquer du dégraissant, nettoyer avec un pinceau puis, rincer le moteur avec un tuyau d'arrosage.
3. Laver le reste du véhicule avec de l'eau chaude savonneuse.
4. Rincer à l'eau claire.
5. Sécher avec une peau de chamois ou un chiffon propre et doux.
6. Sécher la chaîne et la lubrifier avec une graisse spéciale chaîne
7. Une fois le nettoyage terminé, enlever les protections du filtre à air et de l'échappement, démarrer le moteur et le laisser tourner quelques minutes au ralenti.

Éviter l'utilisation de matériel à haute pression qui risque de provoquer des infiltrations d'eau dans les roulements, la fourche avant... et qui entraîne des dommages très importants. Utiliser un détergent de force moyenne.

Avant d'entreposer le véhicule pendant une longue durée (plus de 2 mois), suivez les instructions suivantes:

1. Laver toute la moto.
2. Vider le réservoir d'essence
3. Démontez la bougie et injecter un spray à l'intérieur du moteur par le trou de la bougie. Remonter la bougie. Bougie démontée mettre quelques impulsions de démarreur pour recouvrir d'un film protecteur la paroi du cylindre.
4. Lubrifier tous les câbles à l'aide d'un spray.
5. Caler la moto de façon que les roues ne touchent pas le sol.
6. Protéger la sortie du pot d'échappement avec un sac plastique pour empêcher l'humidité d'entrer.
7. Vaporiser un spray sur les surfaces métalliques non peintes, moteur et câblages électriques.
8. Recouvrir la moto d'une housse.

| <b>PLAN DE GRAISSAGE ET D'ENTRETIEN</b>   | Après 5 heures | Toutes les 20 heures |
|---|----------------|----------------------|
| <b>MOTEUR</b>   |                |                      |
| Vidanger moteur, changer filtre, nettoyer pré filtre et changer si nécessaire   | ●              | ●                    |
| Nettoyer aimant du bouchon de vidange   | ●              | ●                    |
| Remplacer bougie (après 50 heures)  |                |                      |
| Vérifier jeu aux soupapes, régler   | ●              | ●                    |
| Vérifier serrage vis fixation moteur  | ●              | ●                    |
| <b>INJECTION</b>  |                |                      |
| Nettoyer venturi  |                | ●                    |
| <b>ACCESSOIRES</b>  |                |                      |
| Vérifier étanchéité circuit de refroidissement  | ●              | ●                    |
| Vérifier étanchéité et fixation échappement   | ●              | ●                    |
| Vérifier état, souplesse et position du câble, régler, graisser   | ●              | ●                    |
| Vérifier niveau dans maître-cylindre d'embrayage  | ●              | ●                    |
| Nettoyer filtre à air et boîtier  | ●              | ●                    |
| Vérifier état et position des fils électriques  |                | ●                    |
| Vérifier fonctionnement circuit électrique (code/phare, stop, clignotants, témoins, éclairage compteur, klaxon, commodos) | ●              | ●                    |
| <b>FREINS</b>   |                |                      |
| Vérifier niveau liquide de frein, épaisseur des plaquettes, disques   | ●              | ●                    |
| Vérifier état et étanchéité durites de frein  | ●              |                      |
| Vérifier état, course à vide pédale et levier de frein, régler  | ●              | ●                    |
| Vérifier serrage vis circuit de frein et disques  | ●              | ●                    |
| <b>PARTIE - CYCLE</b>   |                |                      |
| Vérifier fonctionnement et étanchéité fourche et amortisseur  | ●              | ●                    |
| Nettoyer les cache-poussière  |                | ●                    |
| Purger les bras de fourche  |                | ●                    |
| Vérifier serrage général de la visserie   |                | ●                    |
| Vérifier / régler les roulements de direction   | ●              | ●                    |
| <b>ROUES</b>  |                |                      |
| Vérifier tension des rayons et voile des jantes   |                | ●                    |
| Vérifier état et pression des pneus   | ●              | ●                    |
| Vérifier état chaîne, pignon, couronne, guides, tension chaîne  | ●              | ●                    |
| Graisser la chaîne  | ●              | ●                    |
| Vérifier le jeu des roulements de roues   | ●              | ●                    |

| <b>ENTRETIEN ANNUEL</b>  |                                 |                                 |
|--|---------------------------------|---------------------------------|
| <b>Travaux d'entretien importants recommandés pouvant être demandés en supplément</b>  | <b>Au moins 1X par an</b>       |                                 |
| Fourche  | ●                               |                                 |
| Amortisseur  | ●                               |                                 |
| Nettoyer et graisser roulements de direction et caches   | ●                               |                                 |
| Remplacer la fibre de verre du silencieux  | ●                               |                                 |
| Traiter les raccords et contacteurs électriques avec un aérosol Protecteur   | ●                               |                                 |
| Remplacer le liquide de l'embrayage hydraulique  | ●                               |                                 |
| Remplacer le liquide de frein  | ●                               |                                 |
| <b>Vérifications et travaux d'entretien importants à effectuer par le pilote</b>   | <b>Avant chaque utilisation</b> | <b>Après chaque utilisation</b> |
| Niveau d'huile   | ●                               |                                 |
| Vérifier niveau liquide de frein   | ●                               |                                 |
| Vérifier état des plaquettes de frein  | ●                               |                                 |
| Vérifier fonctionnement de l'éclairage   | ●                               |                                 |
| Vérifier fonctionnement de l'avertissement sonore  | ●                               |                                 |
| Graisser câbles / gaz  |                                 | ●                               |
| Purger régulièrement les bras de fourche   |                                 | ●                               |
| Sortir régulièrement les cache-poussière, nettoyer   |                                 | ●                               |
| Nettoyer chaîne, graisser, vérifier tension, régler si nécessaire  |                                 | ●                               |
| Nettoyer filtre à air et boîtier   |                                 | ●                               |
| Vérifier état des pneus et pression  | ●                               |                                 |
| Vérifier niveau liquide de refroidissement   | ●                               |                                 |
| Vérifier étanchéité durites d'essence  | ●                               |                                 |
| Vérifier état de toutes les commandes  | ●                               |                                 |
| Vérifier freinage  | ●                               | ●                               |
| Passer produit anticorrosion Protecteur sur pièces nues (exceptés freins et échappement)   |                                 | ●                               |
| Mettre Protecteur sur contacteur et bouton éclairage   |                                 | ●                               |
| Vérifier régulièrement serrage tous écrous, vis, colliers  |                                 | ●                               |
| <b>!</b>   | <b>ATTENTION</b>                |                                 |
| <b>EN USAGE COMPETITION IL FAUT FAIRE LA REVISION DES 20 HEURES APRES CHAQUE COURSE!</b><br><b>IL NE FAUT PAS DEPASSER LA REVISION DE PLUS DE 2 HEURES.</b><br><b>LES REVISIONS DANS LES ATELIERS SHERCO NE REMPLACENT PAS LES CONTRÔLES ET L'ENTRETIEN PAR LE PILOTE!</b> |                                 |                                 |

## VÉRIFICATIONS ET TRAVAUX D'ENTRETIEN IMPORTANTS DEVANT ÊTRE EFFECTUÉS PAR UN ATELIER SHERCO

| Usage compétition   | Toutes les 10h | Toutes les 20h | Toutes les 40h | Toutes les 80h |
|---|----------------|----------------|----------------|----------------|
| Usage loisir  | Toutes les 20h | Toutes les 40h |                | Toutes les 80h |
| Contrôler l'usure des disques d'embrayage                               |                | ●              | ●              | ●              |
| Contrôler la longueur des ressorts d'embrayage                          |                | ●              | ●              | ●              |
| Vérifier que la noix d'embrayage ne soit pas marquée                    |                |                | ●              | ●              |
| Vérifier que la cloche d'embrayage ne soit pas marquée                  |                |                | ●              | ●              |
| Contrôler l'usure du cylindre et du piston                              |                |                | ●              | ●              |
| Contrôler l'usure de la gorge du clip d'axe de piston (à l'œil)         |                |                | ●              | ●              |
| Contrôler l'usure des arbres à cames (à l'œil)                          |                |                | ●              | ●              |
| Contrôler l'usure des coupelles   |                |                | ●              | ●              |
| Contrôler l'usure des guides de soupapes                                |                |                | ●              | ●              |
| Remplacer les soupapes  |                |                |                | ●              |
| Remplacer les ressorts de soupapes                                      |                |                |                | ●              |
| Vérifier le fonctionnement du tendeur de chaîne de distribution         |                |                | ●              | ●              |
| Contrôler le faux-rond en bout d'embellage                              |                |                | ●              | ●              |
| Contrôler le roulement du pied de bielle                                |                |                | ●              | ●              |
| Remplacer le roulement de tête de bielle                                |                |                | ●              | ●              |
| Remplacer les roulements de vilebrequin                                 |                |                | ●              | ●              |
| Contrôler l'usure totale de la boîte (pignons, roulements, fourchettes) |                |                | ●              | ●              |
| Contrôler la longueur du ressort du clapet de décharge                  |                |                | ●              | ●              |
| Remplacer la laine de roche du silencieux d'échappement                 | ●              | ●              | ●              | ●              |
| Contrôler la longueur de la chaîne de distribution                      |                |                | ●              | ●              |
| Contrôler les paliers des arbres à cames                                |                |                | ●              | ●              |

| FOURCHE     | PAIOLI                                |
|-------------|---------------------------------------|
| VISCOSITÉ   | SAE-5                                 |
| ENDURO      | 590cm <sup>3</sup> 100mm volume d'air |
| SUPERMOTARD | 615cm <sup>3</sup> 80mm volume d'air  |



| <b>COUPLES DE SERRAGE STANDARD</b>          |       |                    |
|---|-------|--------------------|
| M5  | 6 Nm  |                    |
| M6  | 12 Nm |                    |
| M8  | 24 Nm |                    |
| M10   | 40 Nm |                    |
| <b>COUPLES DE SERRAGE</b>                   |       | <b>FREIN FILET</b> |
| Bouchon de vidange magnétique               | 22 Nm |                    |
| Bouchon de vidange avec pré filtre          | 22 Nm |                    |
| Couvercle de filtre à huile                 | 15 Nm |                    |
| Bougie (appliquer de la graisse au cuivre)  | 15 Nm |                    |
| Vis de purge de liquide de refroidissement  | 6 Nm  |                    |
| Vis de vidange de liquide refroidissement   | 6 Nm  |                    |
| Ecrou de roue AR                            | 80 Nm | ●                  |
| Vis de fixation de berceau AR               | 24 Nm |                    |
| Ecrou de roue AV                            | 40 Nm |                    |
| Vis de pincement de bas de fourche / axe M6 | 12 Nm |                    |
| Vis d'axes de plaquettes de frein           | 8 Nm  | ●                  |
| Vis de pincement de tés de fourche          | 12 Nm |                    |
| Vis de capteur de tours M6                  | 10 Nm | ●                  |

|          |             |
|----------|-------------|
| <b>!</b> | <b>NOTE</b> |
|----------|-------------|

Du frein filet normal doit être appliqué sur toutes les vis interne du moteur

| <b>PRESSION PNEUS</b> |                |                |
|-----------------------|----------------|----------------|
| <b>ENDURO</b>         | <b>AVANT</b>   | <b>ARRIERE</b> |
|                       | <b>1,0 bar</b> | <b>1,0 bar</b> |
| <b>SUPERMOTARD</b>    | <b>1,5 bar</b> | <b>2,0 bar</b> |

| <b>CAPACITES</b>    |                   |
|---------------------|-------------------|
| <b>RÉSERVOIR</b>    | <b>7,5 litres</b> |
| <b>HUILE MOTEUR</b> | <b>1,1 litre</b>  |



**SHERCO**  
*Motorcycles*

# ENGLISH

**P.49**



**P.95**

## INTRODUCTION

**SHERCO**

**Thank you for the confidence you have shown in SHERCO  
by buying one of our products**

Congratulations! You are now the owner of a 4,5i / 5,1i **SHERCO** Motorcycle. You will enjoy many miles of riding pleasure if you follow the instructions in this manual and obey the local vehicle codes.

This manual explains the operation, inspection, basic maintenance and upkeep of your **SHERCO**. Should you have any questions on the content of this manual or on your bike, please contact your **SHERCO** dealer.

We recommend that you read and understand everything in this manual before you ride your motorcycle.

In order to keep your **SHERCO** in perfect condition it is necessary that you follow the maintenance procedures described in this manual.

(The vehicle you have bought may differ slightly from the vehicle shown in this manual).

**SHERCO** reserves the right to make any modifications without prior notification

# CONTENTS

|   |      |
|---|------|
| <b>1. INTRODUCTION</b> .....  | P 50 |
| <b>2. GENERALITIES</b>  |      |
| - Specifications.....   | P 52 |
| - Véhicule description.....   | P 54 |
| - Location of serial numbers.....   | P 55 |
| - Recording the identification numbers.....   | P 55 |
| <b>3. CONTROLS</b>  |      |
| - Hands commands : clutch lever, front brake , switches.....                        | P 56 |
| - Feet commands : gear shift lever, side stand, rear brake.....                     | P 58 |
| - Controls: dashboard, speedometer.....   | P 59 |
| <b>4. VERIFICATIONS, LEVEL AND FILLING CHECKS</b>                                   |      |
| - Fluids: fuel, cooling, engine oil, clutch and brake hydraulic fluid.....          | P 64 |
| - Tires .....   | P 68 |
| - Spoke tension.....  | P 69 |
| - Front and rear brake pads.....  | P 69 |
| <b>5. SET UP</b>  |      |
| - <b>Riding Position</b>  |      |
| - Handlebar, clutch lever, throttle, brake pedal.....                               | P 70 |
| - Chain tension.....  | P 71 |
| - Steering bearings.....  | P 73 |
| - <b>Suspensions</b>  |      |
| - Fork: compression, rebound, purge.....  | P 74 |
| - Absorber: pre-load spring, compression, rebound.....                              | P 75 |
| <b>6. SAFETY RECOMMENDATIONS</b> .....  | P 77 |
| <b>7. RIDING</b>  |      |
| - Start engine.....   | P 78 |
| - Change gear.....  | P 78 |
| - Parking.....  | P 78 |
| <b>8. MAINTENANCE</b>   |      |
| - Fuses.....  | P 79 |
| - Air filter.....   | P 80 |
| - Oil change / Checking oil level / replacing filter.....                           | P 82 |
| - Emptying, filling and bleeding the cooling.....                                   | P 84 |
| - Battery.....  | P 85 |
| - Replacing a headlight or driving light bulb (+ removing the headlight plate)..... | P 86 |
| - Removing and replacing the front wheel.....                                       | P 87 |
| - Removing and replacing the rear wheel.....  | P 88 |
| - Removing and replacing the fuel tank.....   | P 89 |
| - Cleaning the fork dust seal.....  | P 90 |
| - Cleaning and storage.....   | P 91 |
| <b>9. TABLES</b>  |      |
| - Maintenance.....  | P 92 |
| - Annual maintenance.....   | P 93 |
| - Recommended maintenance works by authorized sherco workshop.....                  | P 94 |
| - Forks specifications.....   | P 94 |
| - Tightening torque.....  | P 95 |
| - Capacites (fuel tank, oil... ).....   | P 95 |
| - Tire pression .....   | P 95 |

# SPECIFICATIONS

## DIMENSIONS

|                |                             |
|----------------|-----------------------------|
| Overall length | : TT : 2110 mm SM : 2060 mm |
| Overall width  | : 830 mm                    |
| Height         | : TT : 1220 mm SM: 1190 mm  |
| Wheelbase      | : 1485 mm                   |

## ENGINE

|                      |  |
|----------------------|--|
| Design               | : Liquid cooled single cylinder 4 strokes engine |
| Cooling              | : water  |
| Displacement         | : 449,4 cm <sup>3</sup> / 510cm <sup>3</sup>     |
| Bore x Stroke        | : 95mm x 63,4mm / 95mm x 72mm                    |
| Compression ratio    | : 11,2 : 1                                       |
| Valve timing         | : 4 valves, driven by tooth type chain           |
| Ignition system      | : electric start                                 |
| Batterie             | : 12V 7Ah  |
| Electronic Injection | : Magnetti Marelli                               |
| Engine oil           | : 1,1 litre SAE 10 W 40                          |

## TRANSMISSION

|                           |   |
|---------------------------|---|
| Type                      | : 6 speed                                   |
| Clutch                    | : multi-disk in oil bath. Hydraulic command |
| Transmission system       | : chain                                     |
| Primary reduction ratio   | : 2,72 (25/68)                              |
| Secondary reduction ratio | : TT : 14/48                                |

# SPECIFICATIONS

## CHASSIS

|                               |  |
|-------------------------------|--|
| Frame                         | : Central tube Chrome-moly-steel frame   |
| Angle of the steering column. | : 27,6°  |
| Fork                          | : Paioli USD Ø 46mm  |
| Front wheel travel            | : 300 mm   |
| Rear Suspension               | : Sachs with separated tank, aluminium swing arm   |
| Rear wheel Travel             | : 300 mm   |
| Front brake                   | : disk Ø 270mm   |
| Rear brake                    | : disk Ø 240mm   |
| Tire size                     | : front : TT : 90-90-21<br>: SM : 120-70-17<br>: rear : TT : 140-80-18<br>: SM : 150-60-17 |
| Pressure TT                   | : front and rear: 1 bar  |
| Fuel tank capacity            | : 7,5 litres, Unleaded 95 and 98   |

## ELECTRICAL EQUIPMENT

|                   |                |
|-------------------|----------------|
| Headlight         | : 12 V 35/35 W |
| Drive light       | : 12 V 5 W     |
| Rear light / stop | : 12 V 21/5 W  |
| Indicators        | : 12 V 10 W    |

TT : Enduro model

SM : Supermotard model

Specifications subject to change.

## VEHICLE DESCRIPTION

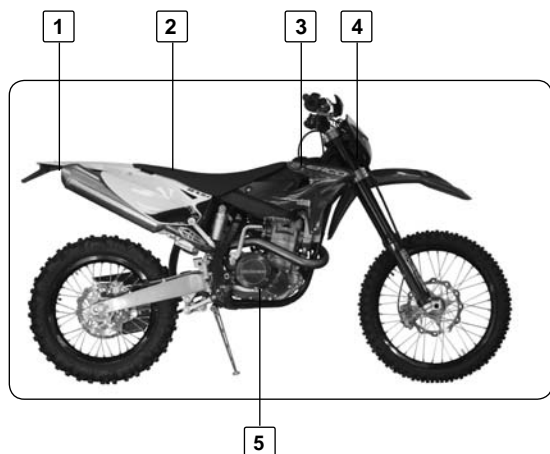

1. Rear turn signal
2. Seat
3. Fuel tank
4. Front turn signal
5. Rear brake pedal

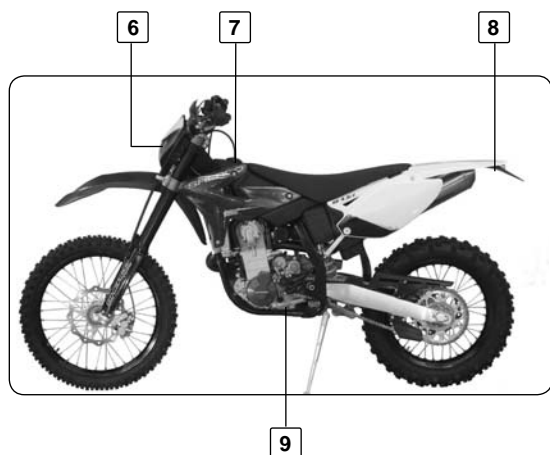

6. Headlight
7. Fuel tank cap
8. Tail light / brake light / license plate light
9. Gear shift lever

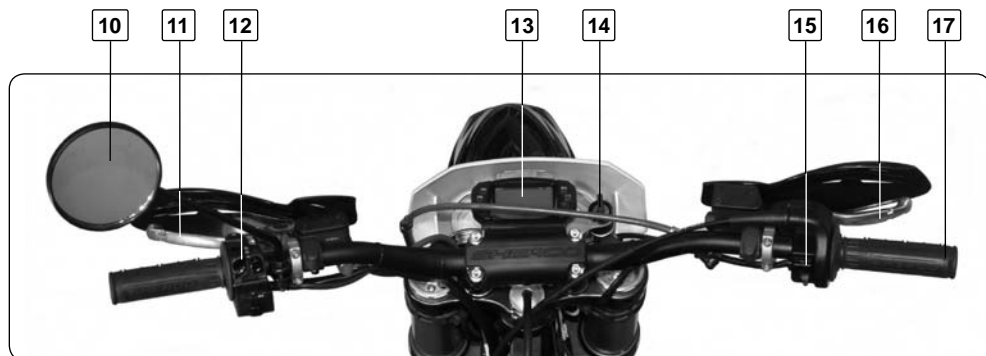

10. Left rear view mirror
11. Clutch lever
12. Left handlebar control switch
13. Speedometer panel
14. Main electrical switch
15. Right handlebar control switch
16. Front brake lever
17. Accelerator grip



# LOCATION OF SERIAL NUMBERS

## Frame number



1. The vehicle serial number **1** is stamped on the right hand side of the steering column.

## Identification plate



2. The identification plate **2** is attached under the frame. This plate indicates the emissions control number of the vehicle and the noise level in DbA at a given RPM. The identification plate also includes the machine serial number.

## Engine type and number



3. The engine **3** number is stamped on the left side of the engine.

# RECORDING THE IDENTIFICATION NUMBERS

Record the numbers of the ignition key and vehicle serial numbers in the appropriate places.

Key number



Vehicle serial number

Engine type and number

Ignition key number

# CONTROLS

## Clutch lever

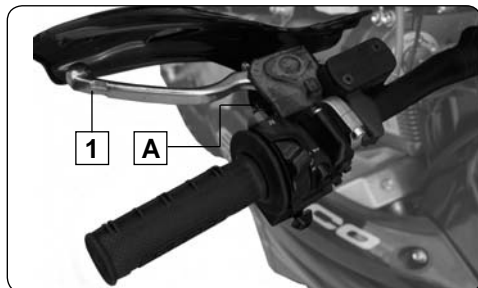

The clutch lever **1** is on the left side of the handlebars and has an adjustment screw **A**

## Front brake lever

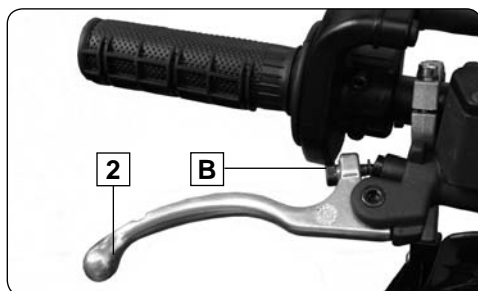

The front brake lever **2** is on the right side of the handlebars and has an adjustment screw **B**

## Left handlebar control switch

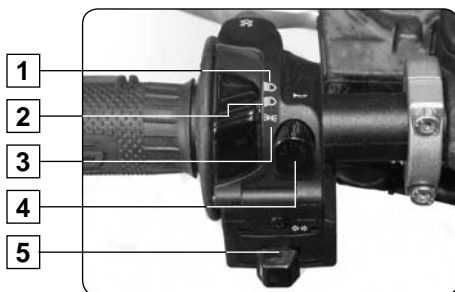

1. Headlight (high beam)
2. Headlight (low beam)
3. Side lights
4. Horn button
5. Indicators

## Right handlebar control switch



6. Electric start button
7. Twin ignition mapping switch

# CONTROLS

## Dashboard



1. Dashboard
2. Dashboard functions button
3. Main electrical switch

## Main electrical switch

The switch has two positions

Position 1. The engine is off and cannot be started

Position 2. The engine can be started

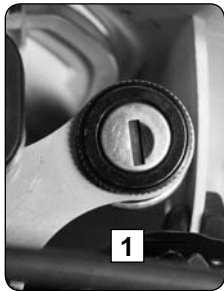

## Turn signal switch

1. Left hand turn switch
2. Right hand turn switch
3. Push in to cancel

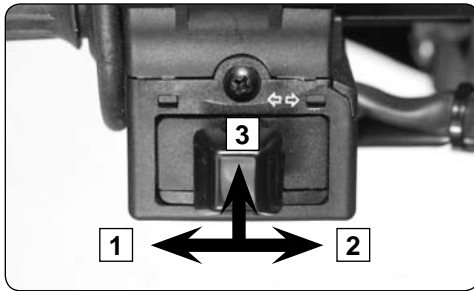

## Twin ignition mapping switch

Position 1. Curve "soft"

Position 2. Curve "hard"

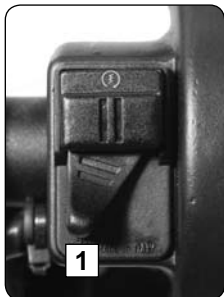

# CONTROLS

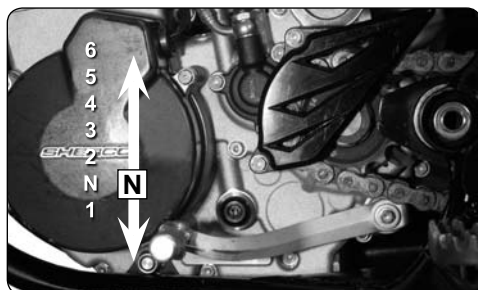

## Gear shift lever

Diagram showing the six gear positions



## Rear brake

1. Rear brake pedal

2



## Side Stand

Remove the safety rubber **2** , press on the stand with your foot, and keep in this position until stand supports full weight of bike.



**WARNING**

The side stand has a safety system that automatically folds it back as soon as the bike is moved into the upright position.



**WARNING**

The side stand is designed to support the motor bike alone.

# DASHBOARD

## Display and lights

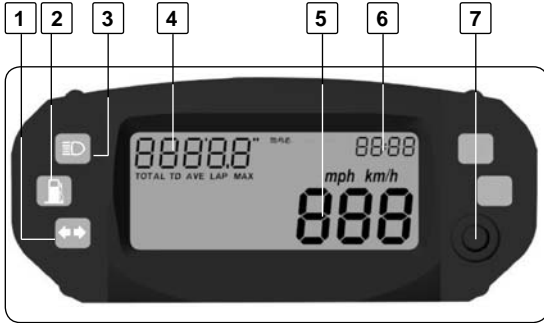

1. Turn lights (green)
2. Fuel reserve indicator (orange)
3. High beam (blue)
4. Affichage multifonctions
5. Speedometer
6. Time
7. Speedo command

## Dashboard functions

|             |                                |
|-------------|--------------------------------|
| Speedometer | Current speed function. (Km/h) |
| TOTAL       | Total distance function. (Km)  |
| TD          | Automatic trip function. (Km)  |
| AVE         | Mean speed (Km/h)              |
| LAP         | Time meter                     |
| MAX         | Maxi speed (Km/h)              |
| CTDWN       | Countdown (Km)                 |
| HPERC       | Operating Time (h)             |
| RPM         | RPM sensor (Tr/min)            |

### Button pulsations

|       |    |     |     |     |       |       |     |       |
|-------|----|-----|-----|-----|-------|-------|-----|-------|
| TOTAL | TD | AVE | LAP | MAX | CTDWN | HPERC | RPM | STDBY |
|-------|----|-----|-----|-----|-------|-------|-----|-------|

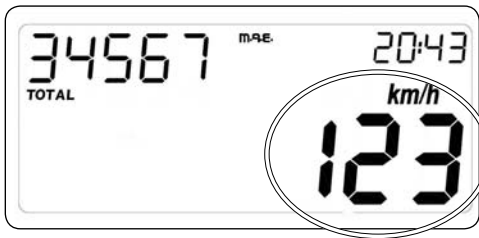

Fig1 Current speed function

## Current speed function

This function describes the function/display of current speed. If the measurement unit selected is k.p.h. (default value), the relative digit is displayed; by pressing the button and gaining access to the Set-Up menu, it is possible to select m.p.h.; in this case, the speed indication will not be accompanied by any text showing the unit of measurement selected..



Fig2 TOTAL function

### Total distance function

This function describes the function/display of the total distance traveled. The information depending on the unit of measurement selected, the figure is shown in kilometres (default value) or miles. In normal conditions of use of the instrument, it is not possible to zero this information. The maximum figure that can be displayed is 99,999 km. (or miles); once this is exceeded, the counter is reset to zero. The figure shown increases by integer values of 1 km. /mile.



Fig3 TD function

### TRIP function automatic TD

This function describes the function/display of the unit's automatic trip function ; the figure shown represents the distance run by the bike expressed in kilometres or miles (depending on the unit of measurement selected), with a resolution of 0.1 (kilometres or miles); this counter is automatic: it is activated by the first impulse from the speed sensor. The figure is not saved permanently. It is possible to zero the counter associated with this parameter by pressing the button (below the TD function) for about 3 seconds until the value 000.0 appears. The zeroing of the TD can be effected both while stationary and whilst moving, and also zeroes the LAP function. If the figure exceeds 999.9, the system will automatically zero the TD and LAP, and will then restart the trip.

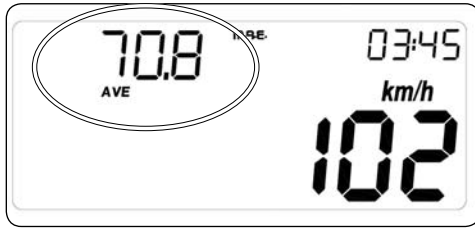

Fig4 AVE function

### AVE Function Mean speed

This function determines your mean speed.

A pressure of 3 sec on the button initializes the mean speed to 0.

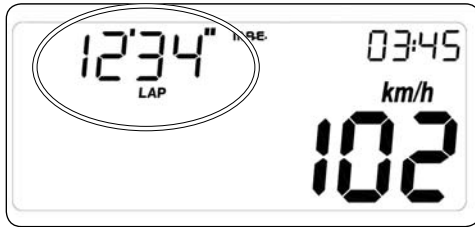

Fig5 LAP function

### LAP function Automatic chronometer

This function describes the function/display of the chronometer associated with the TD. The figure displays the time lapse of the bike (in mm:ss format if hours = 0, and in hh:mm format if hours > 0), associated with the TD parameter

It is therefore an automatic counter: It is automatically activated with the first impulse from the speed sensor (when LAP is operative, the digit separating hours and minutes, and minutes and seconds, flashes, and is displayed fixed when LAP is not operative), and stops 3 seconds after reception of the last impulse sent by the speed sensor. The data is not saved permanently to memory. It is possible to zero the counter associated with this parameter by pressing the button (below the LAP function) for about 3 seconds until the value 00'00" appears. The zeroing of the LAP can be effected both while stationary and whilst moving, and also zeroes the TD function. If the figure exceeds 23-59 (that is 23 h 59 min and 59 sec), the system will automatically zero the LAP and TD, and will then restart the trip function.



Fig6 MAX function

### MAX function Maxi speed

This function shows the maximum speed of the vehicle. A pressure of 3 sec on the button initializes the mean speed to 0.

## TRIP function Automatic trip Countdown



Fig7 Trip function

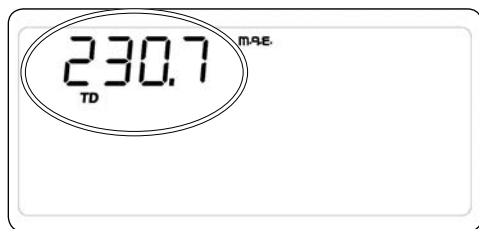

Fig8 Parameter countdown function.

This function describes the function/display of the unit's countdown trip function. The counter is always active and counts down with a resolution of 0.1 (kilometres or miles depending on the unit of measurement selected).

It is possible to modify the value associated with this parameter by pressing the button (below the TD function and whilst stationary) for about 3 seconds until only the segments relative to the countdown function and the letters TD (still flashing) are active, while all the other segments are switched off, as shown in Fig.8

It is possible to modify the different figures in the counter, starting with the largest figure and moving successively to the lesser one; depending on the data selected (shown flashing with  $f=1\text{Hz}$ , Duty=50%), a brief pressure on the button will decrease the figure by one, while a longer pressure will enable the selection of a different parameter. Once the adjustment has been finished, normal operation mode is activated by pressing the button for about 3 seconds while the lesser figure is selected. If the figure counts down to 000.0, the system will Re-initialize the value at 999.9.





Fig9 HPERC function

### HPERC function Operating Time (hours)

This function makes it possible to visualize the operating hours of the vehicle. It is not possible in normal time to modify this value or to give to zero this information. The representable largest value is 9.999 hours, exceeded such a value, the meter east gave to zero.

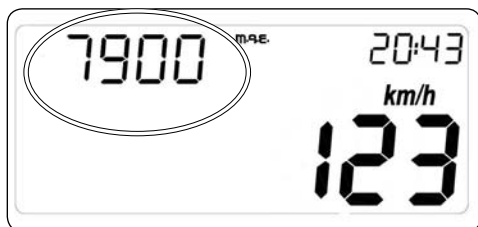

Fig10 RPM Function

### RPM function RPM engine

This function makes it possible to visualize in real time, the engine speed in tr/min.

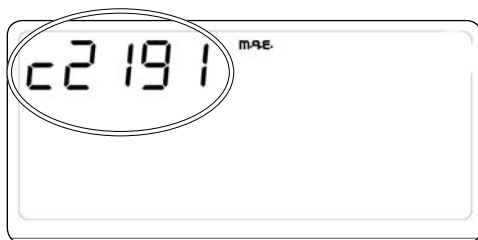

Fig11 set up  
adjustement of wheel circumference

### Set up Adjustement of wheel circumference

The modification to the wheel circumference, units of measurement and number of wheel impulses can only be effected while stationary, maintaining the button pressed under the TOD function until the only information displayed is the wheel circumference and all the other segments are off (see Fig.11).

It is possible to modify the various figures constituting the value for the wheel circumference, starting with the largest figure and moving successively to the lesser one; depending on the digit selected, a brief pressure on the button will increase the figure by one, whilst a longer pressure will enable the selection of a different figure.

|                    |             |
|--------------------|-------------|
| <b>ENDURO</b>      |             |
| Set up:            | <b>2191</b> |
| <b>SUPERMOTARD</b> |             |
| Set up:            | <b>1855</b> |

## FUEL

### Fuel

Only use unleaded fuel with an octane index of a least 95 or 98



### Fuel tank cap

Opening: Turn the cap counterclockwise

Closing: Turn the cap clockwise



### NOTE

Do not fill to the brim as fuel increases in volume as it gets hotter.

# COOLING

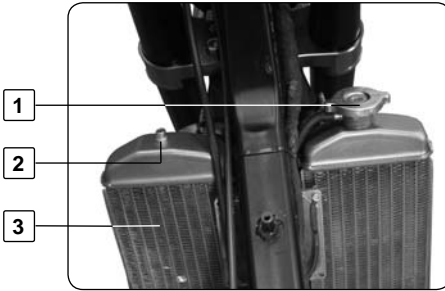

1. Radiator cap
2. Radiator bleed screw
3. Radiator
4. Cylinder head bleed screw



## WARNING

- Do not check when the engine is hot as the hot liquid can cause severe injuries.
- Cooling liquid is poisonous:
- In the event of contact with the skin or the eyes, or ingestion, or injuries caused by hot liquid:

### CONSULT A DOCTOR

- Use protective gloves.
- Do not replace cooling liquid by water: It could damage your bike engine .
- Always use pre-mixed coolant

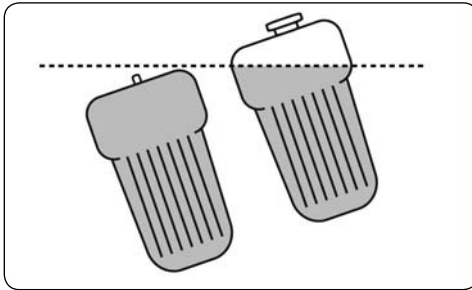

Bike on side stand

With the engine cold check the cooling fluid level and top up if necessary.

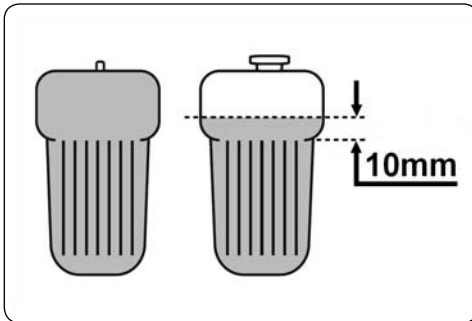

Bike is on a horizontal surface

- Bike is on side stand (on left)
- unscrew bleed screws **2** and **4**
- Adjust the level until liquid get out without air by the screw **4**
- Replace screw **4** tight at 6Nm
- Adjust the level until liquid get out without air by the screw **2**
- Replace screw **2** tight at 6Nm
- Take again the operation above for control level
- Check that the cooling liquid level is approximately 10mm above the radiator tubes.
- Replace the cap **1** and make sure it is seated correctly

ENGLISH



## WARNING

**It is extremely important to follow these instructions carefully. Incorrect coolant levels can cause serious damage to the engine.**

## ENGINE OIL

### Checking oil level

- Make sure that your bike is on its two wheels, vertical and on a horizontal surface.
- Through the clutch sump window, check the level of engine oil as shown in diagram 1

### Adjust the level if necessary

- Unscrew the filler cap **2** on the clutch engine oil sump,
- Top up using engine Minerva recommended by Sherco



1

2

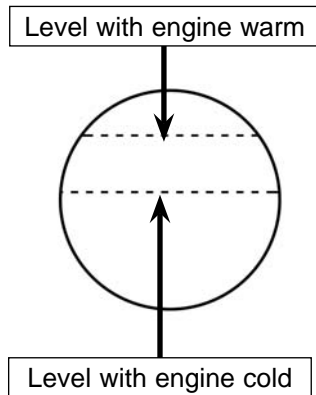

### WARNING

- Wrong level of oil can damage your engine
- Do not use your bike if the level is below the minimum

# CHECKING THE BRAKES LEVELS



## Checking the front and rear brake fluid level

- With the brake reservoir in a horizontal position, the brake fluid should be able to be seen in the observation window
- The fluid should be between the two arrows as shown in the diagram below. It should be nearest to the upper arrow.



ENGLISH



## Topping up the front and rear brake fluid

 **WARNING**

- Hydraulic fluid is highly corrosive, it can be harmful to the skin.
- Please read the recommendations on the container carefully.



- Loosen the two screws
- Remove the cap and its diaphragm.
- Fill the reservoir with DOT4 brake fluid
- Replace the diaphragm, the cap and the two screws

## CHECKING CLUTCH HYDRAULIC FLUID LEVEL

### Checking the level



- Place the master cylinder horizontally
  - Check the level through window.
- The level should be between the two arrows  
Adjust the level if necessary



### Topping the clutch hydraulic fluid level

- Loosen the two screws
- Remove the cap 2 and its diaphragm
- Fill the reservoir with DOT4 fluid
- Replace the diaphragm, the cap and the two screws



- Hydraulic fluid is highly corrosive
- It can be harmful to the skin.
- Please read the recommendations on the container.

## TIRES

### Tire pressure



1. Check the tire pressure on a regular basis with an accurate tire pressure gauge.
2. The tire pressure must comply with the chart shown page 95

### Tire wear and damage



1. Check the tire pressure on a regular basis with an accurate tire pressure gauge.
2. If the tread depth is less than 2 mm it is mandatory that the tire be replaced.
3. Check the tires to make sure that they do not have any cuts or bulges.
4. If there is a lot of damage to the tires it is mandatory that you replace them.

## SPOKE TENSION



Do not forget to check the tension of the spokes



### WARNING

Correct tension ensures stability and safe riding.

- Check before and after each time you use your bike, especially when it is new or if any of the spokes have been changed.
- Using a screwdriver, gently tap each spoke. The sound should ring clear
- If the sound is flat, you will need to get your spokes tensioned at a Sherco-dealership

## CHECKING THE FRONT AND REAR BRAKE PADS



### WARNING

#### Checking the front and rear brake pads

Wear on brake pads should be checked regularly for the sake of your safety

**Under no circumstances should it be less than one millimetre thick.**

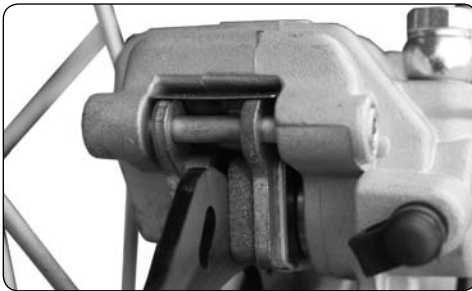

**e mini = 1mm**

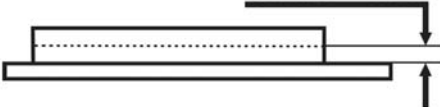

**Min. thickness = 1 mm**

If you should need to replace it please approach your Sherco dealer

## RIDING POSITION



### Handlebar position adjustment

- The bike comes with the handlebars in the forward position. To change to the rear position:
- Remove the handlebar
- Loosen the bottom bolts
- Turn the asymmetric clamps around 180°.
- The handlebar can also be directed respect to handlebar clamps.



### Clutch lever adjustment

- The screw 1, allows you to adjust the position of the lever.
- If you turn it clockwise the lever moves away from the grip.
- If you turn it counter clockwise the lever moves closer to the grip.



### WARNING

At rest the screw should have in pressure on the piston. Leave free play (movement) minimum of 1 mm



### Throttle control

- The throttle control has two settings: slow action or quick action

### To change the setting

- Reverse the cable position 1 on the throttle twist grip 2



Quick action: "CROSS" side of the axis of the bike  
 Slow Action: "ENDURO" side of the axis of the bike



## BRAKE PEDAL POSITION

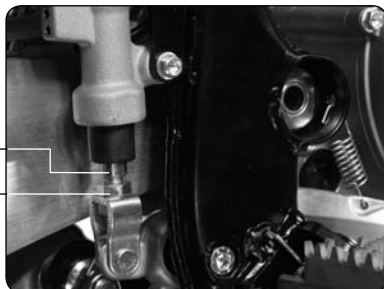

### Adjusting the brake pedal position

- The free travel of the brake pedal must be 3 mm as minimum.
- Loosen the locknut **2**
- Turn the stem **1** until you achieve the desired result.
- Re-tighten the locknut **2**



### Free position

- The upper extremity of the brake pedal should be located at approximately 15 mm below the upper part of the footrest.

## DRIVE CHAIN TENSION

### Bike on a suitable stand



Lift the chain as shown



The position of the chain must be close to that represented on the picture.



### WARNING

Poorly adjusted chain tension can lead to mechanical damage

# DRIVE CHAIN ADJUSTMENT



1 2 3 4

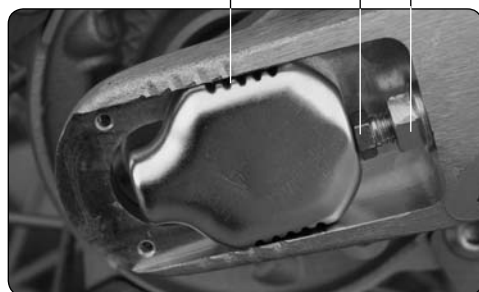

4 2 1

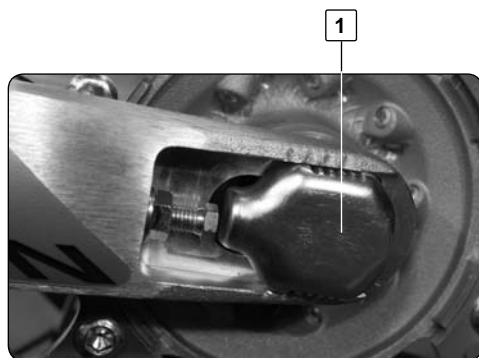

1

## Chain tension adjustment

- To adjust the chain tension
- Loosen bolts **3** and **1**
  - Loosen the screws **2** until the chain is correctly tensioned.
  - Check the symmetry on either side of the arm using the marks **4**.
  - Tighten the bolts **1**
  - Tighten the bolt **3**



### NOTE

The sliding part is designed to adapt to the longest chains by turning it through 180°.

# CHECKING THE FORK: TIGHTENING AND ADJUSTING THE STEERING BEARINGS

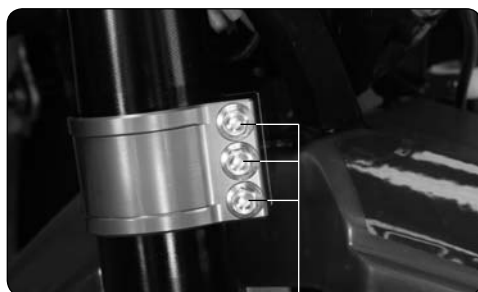

1



1



1

2



## WARNING

You will need to check the steering frequently for your safety

- To do this, loosen all of the bolts marked **1**.
- Tighten the steering stem nut **2** until there is no more play in the bearings. The steering should still turn freely and not bind.
- Do not tighten so much that the steering will not turn freely.
- Re-tighten all of the **1** bolts (torque 24Nm)
- Finish by tightening nut **2**



## NOTE

The bearings must be lubricated at least once a year with grease

# FORK



1

## Fork compression adjustment

The screws **1** determine the behaviour of the fork when compressed. Turning them clockwise increases the compression and vice-versa.

### Standard adjustment:

Turn clockwise to the stop, then back off 14 clicks



2

3

## Fork rebound adjustment

The screws **2** determine the behaviour of the forks in the rebound mode.

Turning them clockwise increases the rebound and vice-versa.

### Standard adjustment:

Turn clockwise to the stop, then back off 12 clicks



## Fork air purge

After a period of operation, air pressure builds up in the fork.

Every 5 to 10 hours of use (depending on intensity), you will need to bleed the air.

With the forks cold, fully extend the fork, remove and then replace and tighten each screw **3** on both fork caps.



# SHOCK ABSORBER

## Shock absorber compression



Toothed wheel **1** controls fast compression (major impacts)

Screw **2** controls slow compression (sensitivity).

turning them clockwise (+) increases the compression and vice-versa.

### Standard adjustment

Toothed wheel: Turn clockwise to the stop, then back off 12 clicks

Screw: Idem

## Shock absorber rebound



- The rebound is adjusted by turning the black ring **3** at the base of the shock absorber There are 10 adjustment possibilities

- If you require a softer rebound, turn the black ring in the direction of the arrow marked (-).

- If you require a firmer rebound, turn the black ring in the direction of the arrow marked (+).

**Standard adjustment:** Turn clockwise to the stop, then back off 7 clicks

## Checking play in link rods

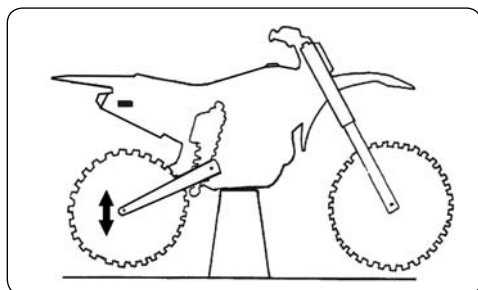

With the bike supported by a suitable stand, press the top and bottom of the back wheel.

If any play is found, please contact your Sherco dealer.



## Pre-load adjustment of the rear shock absorber spring

To adjust the rear shock absorber spring pre-load

1. Loosen bolt 1
2. Turn bolt 2
3. Re-tighten 1

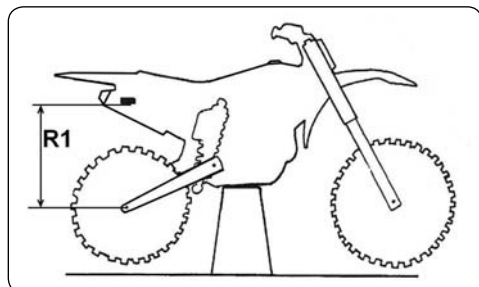

## Adjust with precision pre-load of the rear shock absorber spring

### 1. Bike supported by a suitable stand

- Measure the R1 dimension enters a fixed point of the frame and the axis of the wheels

### 2. The bike on 2 wheels

- Measure the R2 dimension enters the same fixed point of the frame and the axis of the wheels

- Set spring preloading in order to have:  
 $R1 - R2 = 30\text{mm}$

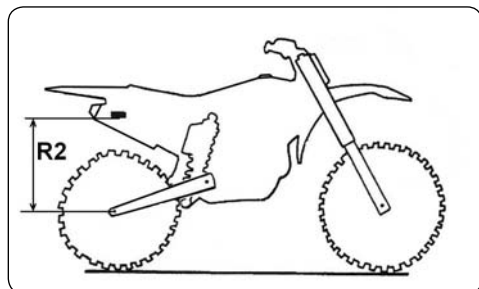

### 3. The pilot on bike

- Measure the R2 dimension enters the same fixed point of the frame and the axis of the wheels

- Set spring preloading in order to have:  
 $R1 - R3 = 95\text{mm}$

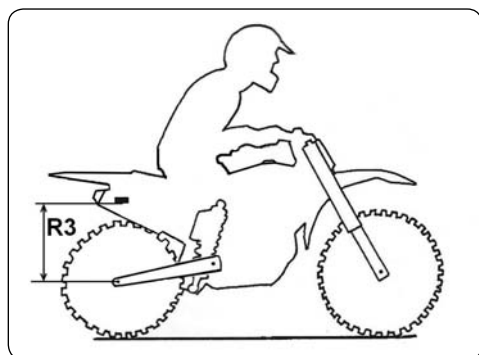

## IMPORTANT

- It is preferable to respect the dimension of 30mm.

- If the dimension of 95mm is not respected, it is possible to change the stiffness of the spring to reach correct measure.

## SAFETY RECOMMENDATIONS

- Never ride after drinking alcohol.
- Wear an approved helmet when riding.
- Keeping your machine in good working order and maintaining it correctly increases its reliability and safety during use.
- Petrol is inflammable, fill the fuel tank when the engine is not running.
- Exhaust fumes are toxic, never run the engine in an enclosed area.
- Always park the vehicle on a hard flat surface, do not park on a slope or soft surface. Always check that the bike is balanced.
- Before taking to the road each day, please check the following :
 

|                               |   |
|-------------------------------|---|
| - Tires                       | Wear and pressure   |
| - Engine oil                  | Level (page 82)   |
| - Fuel                        | Level + Absence of leaks  |
| - Secondary drive chain       | Tightness (page 71)   |
| - Steering                    | Not blocked   |
| - Brakes                      | Operation, play, no brake fluid leaks and that the brake pads are serviceable (pages 69 and 71) |
| - Throttle control            | Play (page 70)  |
| - Clutch                      | Play (page 70)  |
| - Electrical equipment        | Operation of horn and lights (page 86)  |
| - Fixings (nuts, bolts, etc.) | Check that all vehicle components are well secured (page 95)                                    |

**If, during these checks, you find a fault, consult the Maintenance and Adjustments Chapter in this manual or contact your Sherco dealer**



# RIDING

## Cold start

1. Turn the ignition key to start position (on the right).
2. Using the gear shift lever place the transmission in neutral
3. Start the motor by pressing on the start button, without accelerating.
4. Let the engine warm up for a few minutes.

## Warm start

- Follow the previous instructions but omit step 4.
- Accelerate the engine slightly after it starts

## Changing gears

- The gear shift lever positions are shown page 58
  - To find neutral, push down on the pedal until it is in first gear (you will feel a resistance to further movement). Lift up slightly on the pedal.
1. Close the throttle and pull in the clutch lever.
  2. Step on the gear shift lever.
  3. Smoothly open the throttle and slowly release the clutch lever.
  4. Once you have reached the proper speed, shift into the next higher gear.

## Parking

- Stop the engine and remove key.

**Give yourself time to learn the controls  
and their functions before using the vehicle.**



# FUSES

1

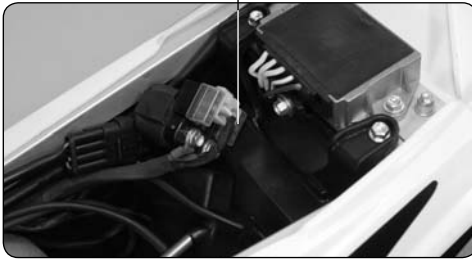

1. Général fuse (30A)
2. Spare fuse
3. Speedometer fuse (5A)

2

1

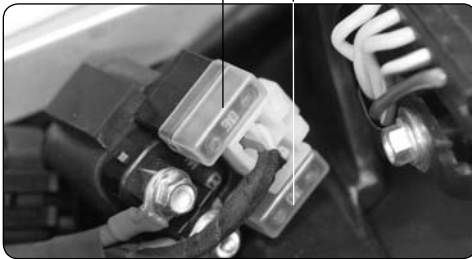

## WARNING

- Always use fuses with the right amperage
- If a fuse repeatedly blows, please consult your Sherco dealer.

3

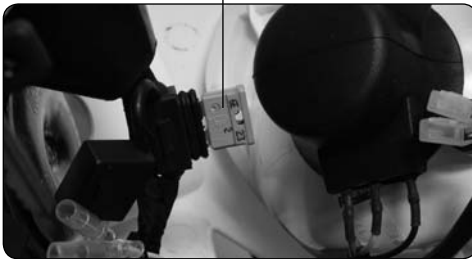

### Speedometer fuse

- To access this fuse:
- Remove the front headlight plate. (page 86)

## CLEANING THE AIR FILTER

The air filter is vital to the correct operation of your bike, so it is important to take good care of it.

A clogged air filter reduces the performance of your bike, increases fuel consumption and at the worst, dirt can enter into your engine and cause premature wear and tear.

### Cleaning the air filter

To access the air filter :

- Loosen screw **1** on the seat by a quarter turn counter clockwise.
- Pull the seat back towards the back of the bike.

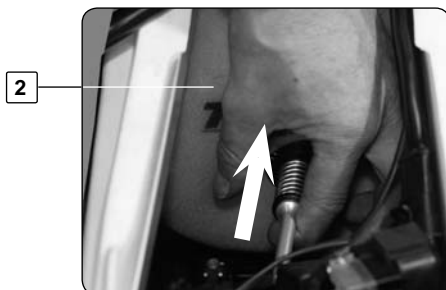

Press part **3** towards the filter **2** to remove part **3** from his support.



- Remove the filter with its housing.
- Separate the filter from its housing.
- Clean the filter foam with a suitable detergent. (NEUTRAL)

Do not use solvent or petrol !

- Dry the filter element.
- Spray the air filter with air filter product oil until it achieves a uniform color.

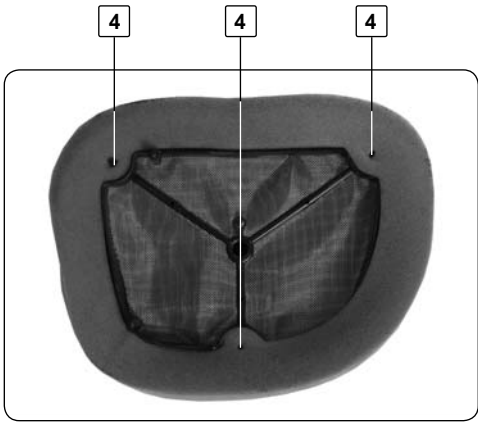

- Replace the filter element in its housing with care Make sure that the three lugs **4** are properly located
- Apply a thin film of grease to the air filter seal.
- If necessary clean the inside of the air chamber with a cloth.
- Replace the filter and its housing, taking care to centre it correctly.
- Replace the blocking part **3** (See previous page) by inserting it first into the filter assembly and then into his support.

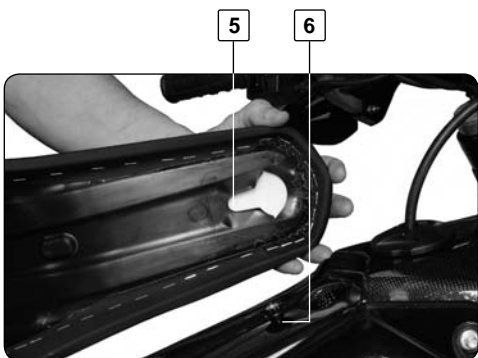

- Replace the seat forwards, making sure that the recess **5** is located in the tab **6** of the tank and the tongue is under the tank.
- Lock the screw by turning it one quarter turn clockwise.

# OIL CHANGE

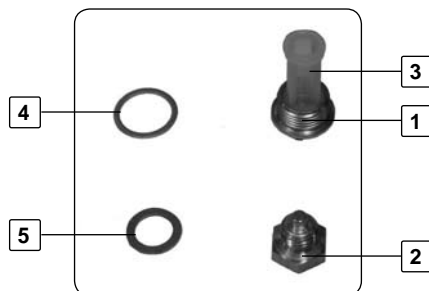
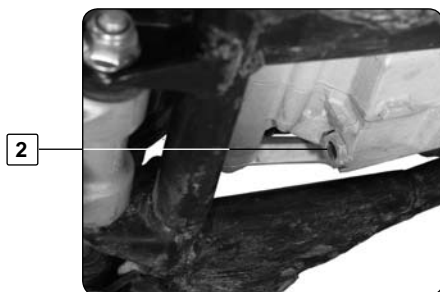
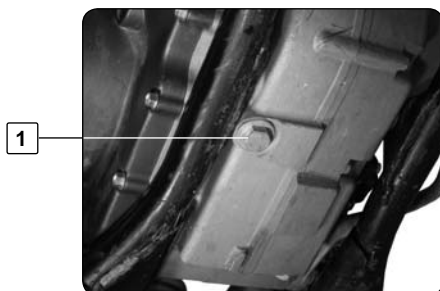

The oil should be changed when the engine is warm.

**WARNING**

Use protective gloves.

- Position the bike vertically on a horizontal surface.
- Place a container under the bike to catch the old oil.
- Unscrew the drain plug 1
- Unscrew the drain plug 2
- Remove the pre-filter 3
- Let the oil flow out
- Unscrew plug 6
- Remove oil filter 7 (see next page).
- Let the oil flow out
- Clean the plugs 1 and 2 with solvent
- Clean and inspect the pre-filter 3 and change it if necessary

**WARNING**

The plugs must 1 and 2 have new seals 4 and 5 when they are replaced.

# OIL CHANGE

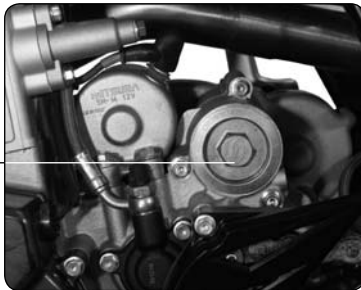

## Remove oil filter

- Unscrew plug **6**
- Remove the filter **7** with an hook
- Let the oil flow out

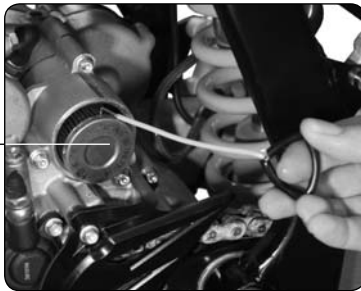

## Filling engine oil

- Fit a new oil filter, in the correct direction, as shown on photo.
- Replace the cap **6** and screw to 15Nm
- Replace the plug **2** and screw to 22Nm
- Replace the pre-filter **3** and the plug **1** as shown on photo
- Tighten the plug **1** to 22 Nm
- Unscrew the engine oil filler cap number **2** page 66
- Pour in approx. 1,1 litre of oil recommended by the manufacturer.
- Check the level of oil through window as explained on page 66.
- Top up the level if necessary

### Torque

|        |      |
|--------|------|
| Plug 1 | 22Nm |
| Plug 2 | 22Nm |
| Plug 6 | 15Nm |



### NOTE

The filter **7** must be replaced after every oil change.



### WARNING

To protect the environment, old oil and filters should be deposited at a collection center.

## COOLING

### Vidange



1

2



#### WARNING

Make sure that your bike is vertical and on a horizontal surface.

- Place a container under the bike
- Remove the cap **1** and the screw **3**
- Let the liquid flow out
- Replace the screw **3** with a new washer
- Tighten to 8 Nm

### Filling

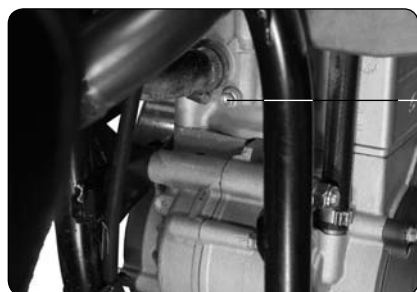

3

- Loosen the bleed screw **2** on the left radiator and bleed screw **4** on the cylinder head

- Fill new coolant through the radiator filler **1**

- As soon as liquid runs through the screw **4** without bubbles then the screw **2**

- Replace the screw **4** with a new washer and tighten to 6Nm

- Continue filling

- Once the level is reached (approx. 1,1 litre)

- Put the bike standing on the side stand and recover the operations described in page 65



4



#### NOTE

To protect the environment, deposit your purged liquid at a collection center

# BATTERY



## To access the battery

- Remove the seat and the air filter. See page 80
- The battery is housed at the bottom of the filter box
- Always start by disconnecting the earth terminal (-).
- Check the battery voltage when idle using a voltmeter.
- The voltage should be higher than 12,7V.
- If it is less, recharge the battery at 0,5 Ah for a maximum of 10 hours.
- Replace the battery by reversing the procedure.



### WARNING

Do not cross over the terminals. This can damage the electrical circuit



### NOTE

Always use the battery that is recommended by the manufacturer.  
It is specifically equipped by Sherco with special protection.

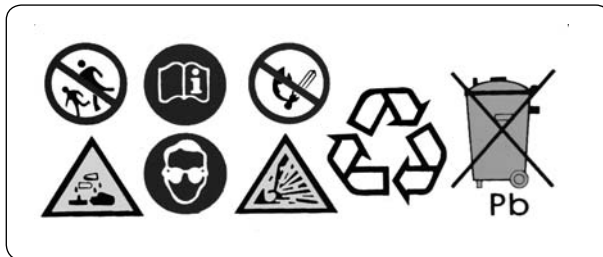

## REPLACING A LIGHT BULB



### Removing the headlight plate

The headlight plate can be removed very quickly.

- Unclip the left and right rubbers either side of the forks
- Release the headlight plate upwards..

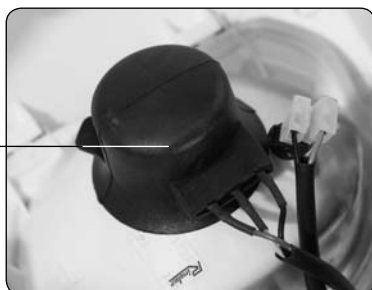

1

### Replacing a headlight or driving light bulb

- Remove the rubber protection 1
- Turn the pin 2,
- Withdraw the headlight unit.
- Press lightly on the bayonet bulb
- Turn counter clockwise to remove.
- Reverse the procedure to re-assemble.
- The driving light 3 is easily replaced by removing the bulb holder from the reflector

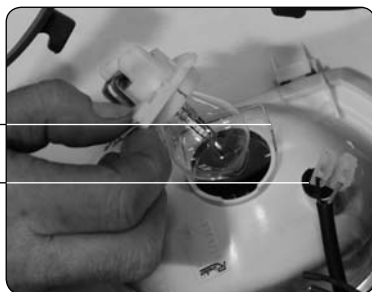

2

3



### WARNING

Always use bulbs with the right wattage.



4

5

### Reassembling the headlight plate

- Reverse the removal procedure.
- Make sure that the lugs 4 on the headlight plate are securely in the holes 5 in the front mud guard.



## REMOVING AND REPLACING THE FRONT WHEEL

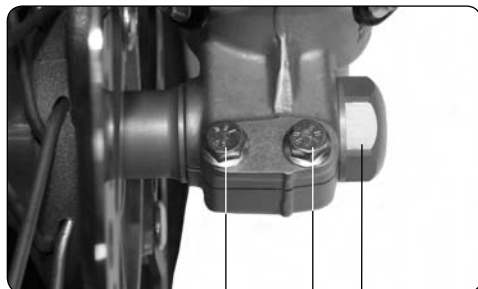

1 1 2

### To remove the front wheel

- Unscrew the two screws **1** and nut **2**
- Loosen the two screws **3**
- Remove the axle from the right side
- Remove the wheel

### To replace the front wheel

- Reverse the procedure. greasing the axle, with grease.



3 3



### WARNING

- Check that the screws **1** and **3** and the nut **2** are fully tightened
- Degrease the disc with solvent
  - Prime the brake



### NOTE

#### Torque

Refer to table page 95

## REMOVING AND REPLACING THE REAR WHEEL



### To remove the rear wheel

- Unscrew nut **1** and remove the sliding part **2**
- Tap the axle **3** with a nylon mallet
- Remove it,
- Move the wheel as far forward as possible
- Remove the chain and the wheel.

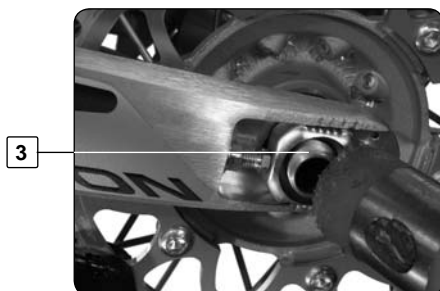

### To replace the rear wheel

- Reverse the procedure, greasing the axle, with grease.
- Degrease the disc with solvent Brake cleaner
- Prime the brake

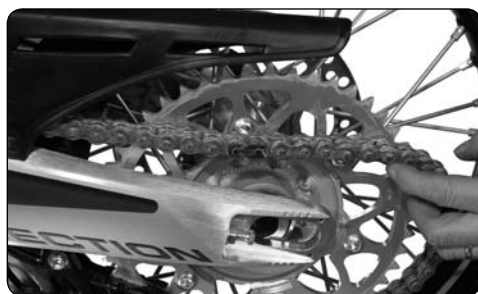

### WARNING

Check and make sure that you have properly tightened the rear axle by using it forward.



### NOTE

### Torque

Refer to table page 95



# REMOVING AND REPLACING THE FUEL TANK



1 2

## To remove the fuel tank

- Unscrew the tank's central screw 1
- Unscrew the right and left lower inlet screws 2

### **WARNING**

Wear appropriate eye protection, gloves and use a cloth



3

- Disconnect the fuel pump's wiring harness pin 3
- Loosen the two hose clamps securing the fuel supply hose 4.
- Disconnect the fuel supply hose.



4

### **NOTE**

This operation should be performed when the engine is cold

- Drain any remaining fuel into the cloth
- Lift the tank upwards.



### **WARNING**

In the event of fuel being splashed into the eyes or swallowed

**CONSULT YOUR DOCTOR**

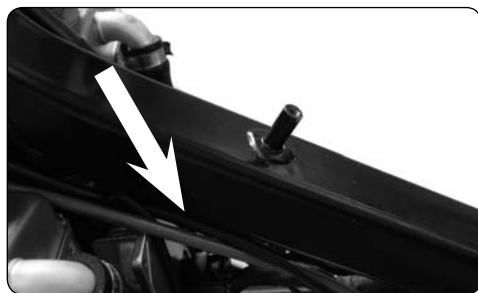

## Fuel tank replacement

- Reverse the removal procedure
- Make sure that the throttle and clutch cables are correctly located, as shown in photo
- Reconnect the fuel supply line.
- Make sure you hear the connector “**click**” into place
- Reconnect the fuel pump's wiring harness.
- Replace the 3 screws and refit the seat



## CLEANING THE FORK DUST SEAL



Using a flat bladed screwdriver

- Carefully remove the spring
- Carefully remove the dust seal
- Clean thoroughly taking care to not damage the rubber
- Replace the dust seal
- Replace the spring



## CLEANING AND STORAGE

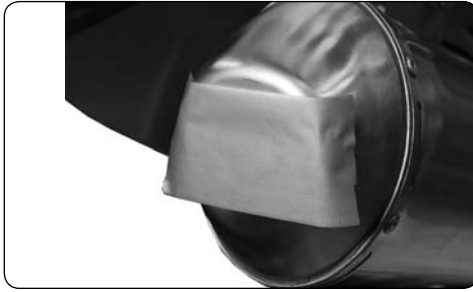

SHERCO recommends that you clean your new SHERCO 4,5i / 5,1i on a regular basis in

order to maintain its appearance and prolong its life.

1. Cover the exhaust outlet and the air filter intake with an appropriate cover. (a piece of plastic with a rubber band will work)

2. To clean the engine, apply a good quality degreaser, scrub with a brush and

then rinse the engine with a water hose.

3. Wash the motorcycle first with a garden hose.

3. Wash the rest of the vehicle with hot soapy water.

4. Rinse with water.

5. Dry with a chamois or a clean lint free cloth.

6. Dry the chain and lubricate it with chain lubricant.

7. Once you are finished cleaning the bike remove the covers from the intake and the exhaust. Start the engine and let it idle a few minutes.

Avoid the use of high pressure washers, the water can enter the bearings, the steering housing, etc. and cause severe damage.

Use a detergent specifically designed to wash automobiles or motorcycles, this will eliminate the possibility of damage to the tires.

Before storing the vehicle for a prolonged period (more than two months), it is recommended that you follow these instructions:

1. Wash the motorcycle as described above.

2. Drain the fuel tank.

3. Remove the spark plug and place some drops of engine oil in the cylinder. Turn the engine doing several impulsions with electric starter, this will cover the internal surfaces of the cylinder with oil. Replace the spark plug.

4. Lubricate all of the pivot points and cables.

5. Lift the motorcycle in order that the wheels leave the ground.

6. Cover the exhaust exit with a piece of plastic to keep moisture from entering the engine.

7. Place a thin coating of engine oil on all non painted metallic surfaces.

8. Cover the motorcycle with an appropriate cover.

| <b>MAINTENANCE</b>  | After 5<br>hours | Every 20<br>hours |
|---|------------------|-------------------|
| <b>ENGINE</b>   |                  |                   |
| Change oil, change filter and clean prefilter ( change if necessary)  | ●                | ●                 |
| Clean drain plug magnet   | ●                | ●                 |
| Replace spark plug (After 50 hours)   |                  |                   |
| Check and adjust valve clearance  | ●                | ●                 |
| Check engine mounting bolts for tightness   | ●                | ●                 |
| <b>INJECTION</b>  |                  |                   |
| Clean venturi   |                  | ●                 |
| <b>ADD - ON PARTS</b>   |                  |                   |
| Check cooling system for leaks, check quantity of anti freeze   | ●                | ●                 |
| Check exhaust system for leaks and fitment  | ●                | ●                 |
| Check cables for damage, smooth operation and bends adjust and lubricate  | ●                | ●                 |
| Check fluid level of the clutch master cylinder   | ●                | ●                 |
| Clean air filter and filter box   | ●                | ●                 |
| Check electric wires for damage and bends   |                  | ●                 |
| Check function of electric systems (low, high beam, break light, indicator lamps, speedometer illumination, emergency OFF switch or button) | ●                | ●                 |
| <b>BRAKE</b>  |                  |                   |
| check brake fluid, lining thickness, brake lining   | ●                | ●                 |
| Check brake lines for damage and leaks  | ●                |                   |
| Check / adjust smooth operation and free travel of handbrake / foot brake lever   | ●                | ●                 |
| Check tightness of brake system screws and leaks  | ●                | ●                 |
| <b>CHASSIS</b>  |                  |                   |
| Check shock absorber and fork for leaks and function  | ●                | ●                 |
| Clean dust bellows  |                  | ●                 |
| Bell fork legs  |                  | ●                 |
| Check tightness of general bolt and screw   |                  | ●                 |
| Check / adjust steering head bearings   | ●                | ●                 |
| <b>WHEELS, SPOKE</b>  |                  |                   |
| Check joint tension and rim join  |                  | ●                 |
| Check tyres and air pressure  | ●                | ●                 |
| Check chain, rear sprockets and chain guides for wear, fit and tension  | ●                | ●                 |
| Lubricate chain   | ●                | ●                 |
| Check clearance of wheel bearings   | ●                | ●                 |

## MAINTENANCE

| <b>IMPORTANT THE FOLLOWING CHECKS SOULD BE CARRIED OUT ONCE A YEAR !</b> |                   | At least once a year |
|--|-------------------|----------------------|
| Fork   | ●                 |                      |
| Absorber   | ●                 |                      |
| Clean and grease steering head bearings and gasket elements              | ●                 |                      |
| Replace glass fibre yarn filing of the exhaust main silencer             | ●                 |                      |
| Treat electric contacts and swiches with contact spray                   | ●                 |                      |
| Change hydraulic clutch fluid  | ●                 |                      |
| Change brake fluid   | ●                 |                      |
| Important checks and maintenance to be carried out by the rider          | Before each start | After every cleaning |
| Check oil level  | ●                 |                      |
| Check brake fluid level  | ●                 |                      |
| Check brake pads for wear  | ●                 |                      |
| Check lights for function  | ●                 |                      |
| Check horn for function  | ●                 |                      |
| Lubricate and adjust cables / gaz  |                   | ●                    |
| Bleed fork legs regulary   |                   | ●                    |
| Remove and clean dust bellows regulary                                   |                   | ●                    |
| Clean and lubricate chain, cheque tension and adjust if necessary        |                   | ●                    |
| Clean air filter and filter box  |                   | ●                    |
| Check tyres for pressure and wear  | ●                 |                      |
| Check cooling fluid level  | ●                 |                      |
| Check fuel lines for leaks   | ●                 |                      |
| Check all control elements for smooth operation                          | ●                 |                      |
| Check brake performance  | ●                 | ●                    |
| Treat bare metal parts (with the exception of brake and exhaut system)   |                   | ●                    |
| Treat and steering locks and light swiches with contact spray            |                   | ●                    |
| Check tightness of screws, nuts and hose clamps regulary                 |                   | ●                    |



### WARNING

**SERVICE SOULD BE DONE EVERY 20 HOURS IF MOTORCYCLE IS USED FOR COMPETITION  
 THE SERVICE SHOULD BE CARRIED OUT AFTER EVERY RACE !  
 SERVICE INTERVALLS SHOULD NEVER BE EXCEEDED BY MORE THAN 2 HOURS.  
 MAINTENANCE WORK DONE BY SHERCO AUTHORIZED WORKSHOPS IS  
 NOT A SUBTITUTE OF CARE AND CHECKS DONE BY THE RIDER!**

## RECOMMENDED INSPECTIONS AND MAINTENANCE WORKS BY AUTHORIZED SHERCO WORKSHOP

| Competition usage   | Every<br>10h | Every<br>20h | Every<br>40h | Every<br>80h |
|---|--------------|--------------|--------------|--------------|
| Hobby usage   | Every<br>20h | Every<br>40h |              | Every<br>80h |
| Check the clutch disks for wear   |              | ●            | ●            | ●            |
| Check the length of the clutch springs                                      |              | ●            | ●            | ●            |
| Check the clutch drive for indentations                                     |              |              | ●            | ●            |
| Check the outer clutch hub for indentations                                 |              |              | ●            | ●            |
| Check the cylinder and piston for wear                                      |              |              | ●            | ●            |
| Check the groove on the piston pin retainer for wear<br>(visual check)      |              |              | ●            | ●            |
| Check the camshaft for wear (visual check)                                  |              |              | ●            | ●            |
| Check the spring cap for wear   |              |              | ●            | ●            |
| Check the valve guides for wear   |              |              | ●            | ●            |
| Replace the valves  |              |              |              | ●            |
| Replace the valve springs   |              |              |              | ●            |
| Check the function of the chain tensioner                                   |              |              | ●            | ●            |
| Check the eccentricity of the crankshaft journal                            |              |              | ●            | ●            |
| Check the conrod bearings   |              |              | ●            | ●            |
| Check piston pin bearing  |              |              | ●            | ●            |
| Replace the crankshaft main bearings  |              |              | ●            | ●            |
| Check the entire transmission including the roller<br>and bearings for wear |              |              | ●            | ●            |
| Check the length of the bypass valve spring                                 |              |              | ●            | ●            |
| Replace the glass-fiber yarn filling in silencer                            | ●            | ●            | ●            | ●            |
| Check the length chains distribution  |              |              | ●            | ●            |
| Check plain camshaft bearings   |              |              | ●            | ●            |

| FORK               | PAIOLI                                    |
|--------------------|---|
| <b>VISCOSITY</b>   | <b>SAE-5</b>                              |
| <b>ENDURO</b>      | <b>590cm<sup>3</sup> 100mm volume air</b> |
| <b>SUPERMOTARD</b> | <b>615cm<sup>3</sup> 80mm volume air</b>  |



| STANDARD TIGHTENING TORQUES      |       |         |
|----------------------------------|-------|---------|
| M5                               | 6 Nm  |         |
| M6                               | 12 Nm |         |
| M8                               | 24 Nm |         |
| M10                              | 40 Nm |         |
| TIGHTENING TORQUES               |       | Loctite |
| Magnetic drain plug              | 22 Nm |         |
| Drain plug with prefilter        | 22 Nm |         |
| Oil filter cover                 | 15 Nm |         |
| Spark plug (with copper grease)  | 15 Nm |         |
| Bolt for bleeding cooling system | 6 Nm  |         |
| Drain bolt for cooling system    | 6 Nm  |         |
| Rear wheel axle nut              | 80 Nm |         |
| Aluminium sub frame bolts        | 24 Nm | ●       |
| Front wheel axle nut             | 40 Nm |         |
| Front fork/axle bolts / axle M6  | 12 Nm |         |
| Brake pad bolt                   | 8 Nm  | ●       |
| Triple clamp bolts               | 17 Nm |         |
| Allen head screw R.P.M sensor M6 | 10 Nm | ●       |



### NOTE

Apply thread locker on all screws inside the engine

| TIRE PRESSURE |         |         |
|---------------|---------|---------|
| OFF-ROAD      | FRONT   | REAR    |
|               | 1,0 bar | 1,0 bar |
| ROAD          | 1,5 bar | 2,0 bar |

| CAPACITIES |            |
|------------|------------|
| FUEL TANK  | 7,5 litres |
| MOTOR OIL  | 1,1 litre  |



**SHERCO**  
*Motorcycles*

**ESPAÑOL**

**P.97**



**P.143**

# INTRODUCCIÓN

## **SHERCO**

### **Sherco desea agradecerle la confianza depositada al comprar uno de nuestros productos**

Acaba usted de adquirir una **SHERCO 4,5i / 5.1i**. Esperamos que disfrute de todos los placeres de la conducción, siguiendo todos los consejos e instrucciones que le ofrece este manual, así como el respeto del código de circulación vigente.

En el manual se explican el funcionamiento, la revisión, el mantenimiento básico y la puesta a punto. Si tiene preguntas sobre este manual o sobre la motocicleta, no dude en ponerse en contacto con su concesionario **SHERCO**.

Le recomendamos lea con atención y completamente este manual antes de utilizar su motocicleta.

Con el fin de conservar su **SHERCO** en un perfecto estado durante muchos años, trátela con cuidado y realice el mantenimiento tal y como se indica en este manual.

(Es posible que el vehículo que acaba de comprar sea ligeramente diferente del que se presenta en este manual).

**SHERCO** se reserva el derecho de introducir cualquier modificación sin previo aviso.

# ÍNDICE

|   |              |
|---|--------------|
| <b>1. INTRODUCCIÓN.....</b>   | <b>P 98</b>  |
| <b>2. GENERALIDAD</b>   |              |
| - Características.....  | P 100        |
| - Descripción del vehículo.....   | P 102        |
| - Identificación.....   | P 103        |
| - Registro de los números .....   | P 103        |
| <b>3. ÓRGANOS DE MANDO</b>  |              |
| - Mandos a los manos palanca de embrague , Palanca de freno, Conmutadores ....          | P 104        |
| - Mandos a los pies: Selector, Caballete lateral, freno trasero.....                    | P 106        |
| - Órganos de control: salpicadero, cuentakilómetros.....                                | P 107        |
| <b>4. VERIFICACIÓN, CONTROL DE NIVELES Y LLENADO</b>                                    |              |
| - Fluidos: carburante, refrigeración, aceite motor, hidráulico, frenos y embrague.....  | P 111        |
| - Neumáticos .....  | P 116        |
| - Tensión de los radios.....  | P 117        |
| - Pastillas de freno delantero y trasero.....   | P 117        |
| <b>5. REGLAJES</b>  |              |
| - <b>Posición de conducción</b>   |              |
| - Manillar, palanca de embrague, tiro del gas, pedal de freno.....                      | P 118        |
| - Tensión de la cadena.....   | P 119        |
| - Rodamientos de dirección.....   | P 121        |
| - <b>Suspensión</b>   |              |
| - Horquilla: compresión, extensión, purga.....  | P 122        |
| - Amortiguador: pretensado del muelle, compresión, extensión.....                       | P 123        |
| <b>6. MEDIDAS DE SEGURIDAD.....</b>   | <b>P 125</b> |
| <b>7. CONDUCCIÓN</b>  |              |
| - Arranque del motor.....   | P 126        |
| - Cambio de velocidad.....  | P 126        |
| - Estacionamiento.....  | P 126        |
| <b>8. MANTENIMIENTO</b>   |              |
| - Fusibles.....   | P 127        |
| - Filtro de aire.....   | P 128        |
| - Vaciado del motor /control nivel / cambio del filtro.....                             | P 130        |
| - Vaciado refrigeración.....  | P 132        |
| - Batería.....  | P 133        |
| - Cambio de una lámpara de faro o de luz de posición (+desm. de la placa del faro)..... | P 134        |
| - Desmontaje y montaje de la rueda delantera.....                                       | P 135        |
| - Desmontaje y montaje de la rueda trasera.....   | P 136        |
| - Desmontaje y Montaje del depósito.....  | P 137        |
| - Limpieza de los guardapolvos de la horquilla.....                                     | P 138        |
| - Cómo limpiar y guardar la motocicleta.....  | P 139        |
| <b>9. TABLAS</b>  |              |
| - Plano de grasaje y mantenimientos.....  | P 140        |
| - Mantenimientos anuales.....   | P 141        |
| - Mantenimiento a través de talleres especializados SHERCO.....                         | P 142        |
| - Características de horquilla.....   | P 142        |
| - Par de apriete.....   | P 143        |
| - Capacidades (depósito, aceite...)   | P 143        |
| - Presión Neumáticos.....   | P 143        |

## CARACTERÍSTICAS

### DIMENSIONES

|                      |                             |
|----------------------|-----------------------------|
| Longitud total       | : TT : 2110 mm SM : 2060 mm |
| Anchura total        | : 830 mm                    |
| Altura               | : TT : 1220 mm SM: 1190 mm  |
| Distancia entre ejes | : 1485 mm                   |

### MOTOR

|                        |  |
|------------------------|--|
| Tipo                   | : 4 tiempos de 1 cilindro con líquido refrigerante |
| Cilindrada             | : 449,4 cm <sup>3</sup> / 510cm <sup>3</sup>       |
| Diámetro X carrera     | : 95mm X 63,4mm / 95mm X 72mm                      |
| Mando                  | : 4 válvulas                                       |
| Relación de compresión | : 11,2 : 1   |
| Sistema de arranque    | : Arranque eléctrico                               |
| Batería                | : 12V 7Ah  |
| Inyección electrónica  | : Magnetti Marelli                                 |
| Aceite de motor        | : 1,1 litro SAE 10 W 40                            |

### TRANSMISIÓN

|                                  |   |
|----------------------------------|---|
| Tipo                             | : 6 velocidades                                   |
| Embrague                         | : Multidisco en baño de aceite comanda hidráulica |
| Sistema de transmisión           | : cadena  |
| Relación de reducción primaria   | : 2,72 (25/68)                                    |
| Relación de reducción secundaria | : TT : 14/48                                      |

# CARACTERÍSTICAS

## CHASIS

|                                    |   |
|------------------------------------|---|
| Bastidor                           | : Central en acero cromo molibdeno  |
| Horquilla                          | : Paioli USD Ø 46mm   |
| Angulo de columna de dirección     | : 27,6°   |
| Recorrido suspensión Delante       | : 300mm   |
| Suspensión trasera                 | : Amortiguadores Sachs, basculante de aluminio  |
| Recorrido suspensión trasera       | : 300mm   |
| Freno delantero                    | : Disco Ø 270mm   |
| Freno trasero                      | : Disco Ø 240mm   |
| Dimensión de los neumáticos        | : Delantero : TT : 90-90-21<br>: SM : 120-70-17<br>: Trasero : TT : 140-80-18<br>: SM : 150-60-17 |
| Presión TT                         | : D y T: 1,0 bar  |
| Capacidad del depósito de gasolina | : 7,5 litros, Sin plomo 95 y 98   |

## EQUIPO ELÉCTRICO

|                     |                |
|---------------------|----------------|
| Faro                | : 12 V 35/35 W |
| Luz de posición     | : 12 V 5 W     |
| Luz trasera / freno | : 12 V 21/5 W  |
| Intermitente        | : 12 V 10 W    |

TT : modelo Enduro

SM : modelo Supermotard

Características susceptibles de modificación

## DESCRIPCIÓN DEL VEHÍCULO

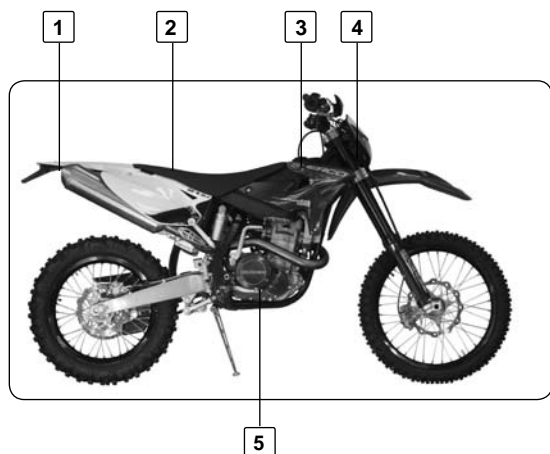

1. Intermitente trasero
2. Sillín
3. Depósito de gasolina
4. Intermitente delantero
5. Pedal de freno trasero

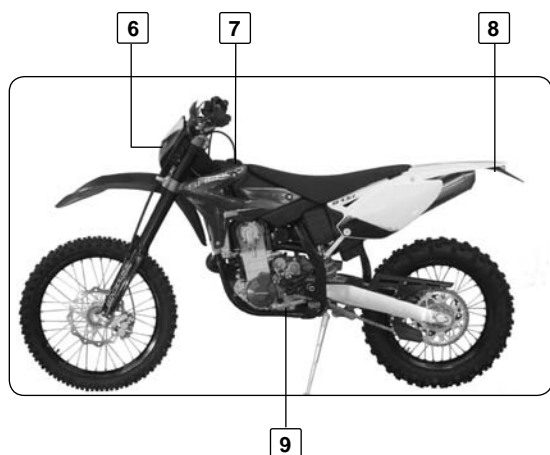

6. Faro
7. Tapón del depósito de gasolina
8. Luz trasera / freno / iluminación / Placa de matrícula
9. Selector de velocidades

10. Retrovisor izquierdo
11. Palanca de embrague
12. Conmutador izquierdo
13. Cuentakilómetros
14. Interruptor de arranque
15. Conmutador derecho
16. Palanca de freno delantero
17. Acelerador

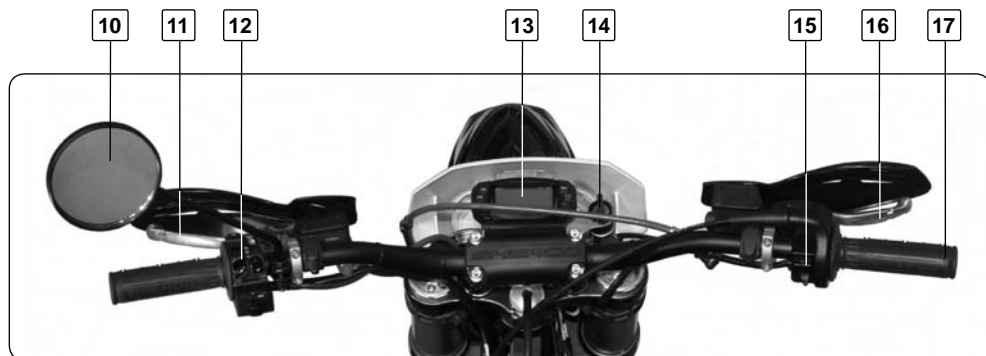



# UBICACIÓN DE LOS NÚMEROS DE SERIE

## Número de bastidor

1



1. El número de serie del vehículo 1 está marcado en el lado derecho de la columna de dirección

2



## Placa de identificación

2. La placa de identificación está filada en el lado del bastidor. Ésta indica el n° de homologación, el n° de serie del vehículo y el ruido en posición de parada con el régimen de motor correspondiente

3



## Tipo y número de motor

3. El número de motor está marcado en el lado izquierdo del bastidor

## REGISTRO DE LOS NÚMEROS DE IDENTIFICACIÓN

Anotar en las casillas respectivas los números de la llave de contacto y de serie del vehículo

Número de llave



Número de bastidor

Número de serie del vehículo

Número de la llave de contacto

## ORGANOS DE MANDO

### Palanca de embrague

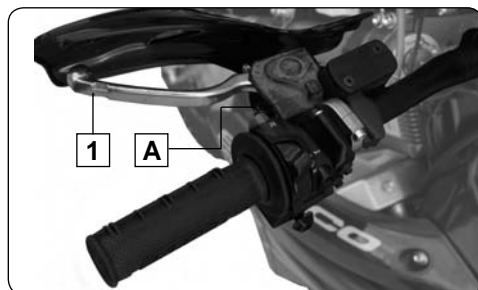

La palanca de embrague 1 está en el lado izquierdo del manillar y posee un tornillo de reglaje A

### Palanca del freno

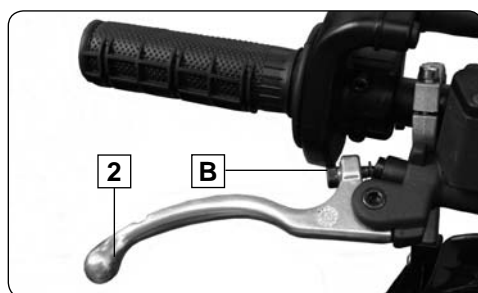

La palanca de freno delantero 2 está en el lado derecho del manillar y posee un tornillo de reglaje B

### Conmutador izquierdo

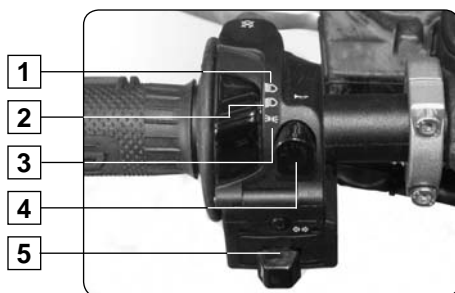

1. Luz de carretera (Faro)
2. Luz de cruce (Luz de código)
3. Luz de posición
4. Bocina
5. Intermitentes

### Conmutador derecho

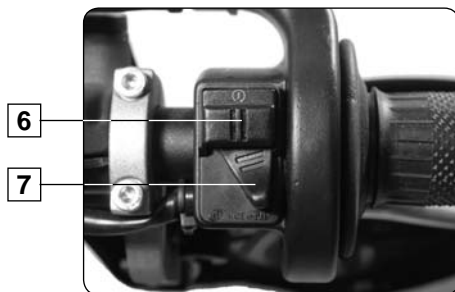

6. Botón 1 para arrancar
7. Conmutador selección doble de encendido

# ORGANOS DE MANDO



## Tablero de a bordo

1. Tablero de a bordo.
2. Botón de funciones de tablero de a bordo.
3. Interruptor de encendido.



## Interruptor de encendido

El interruptor de encendido tiene dos posiciones.  
 Posición 1. El motor está apagado y no puede ponerse en marcha.  
 Posición 2. El motor puede ponerse en marcha

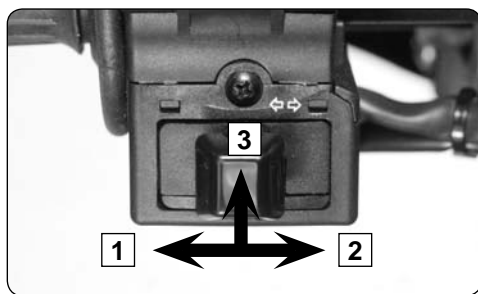

## Botón de intermitentes

1. Intermitentes izquierdo
2. Intermitentes derecho
3. Anular intermitentes I y D

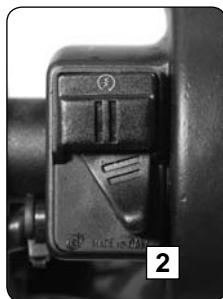
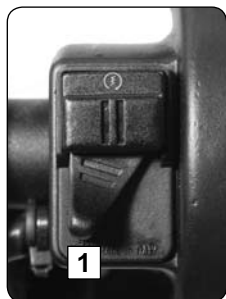

## Selector curva de encendido

- Posición 1. Curva "soft"  
 Posición 2. Curva "hard"

## ORGANOS DE MANDO

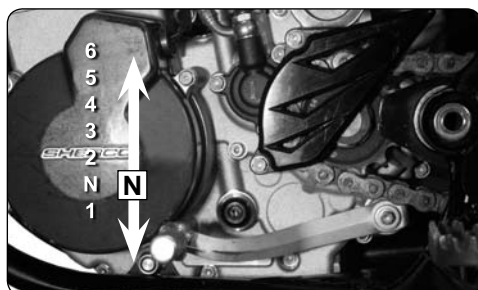

### Selector

Esquema de acciones en el selector para pasar las 6 velocidades.



### Freno trasero

1. Mando de Freno trasero

1

1



### Caballote lateral

Retirar el caucho de seguridad, 1 apoyar el pie en el Caballote y mantenerlo desplegado hasta que la moto se apoye en él



**ATENCIÓN**

El caballote dispone de un sistema de seguridad para recogerlo automáticamente cuando la moto pierde la verticalidad.



**ATENCIÓN**

El caballote está concebido solo para soportar la moto

# SALPICADERO

## Visualización y testigos

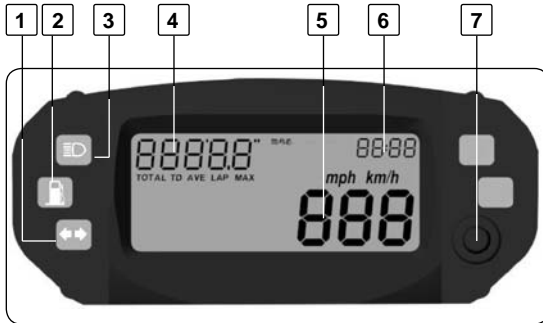

1. Testigo intermitentes (verde)
2. Testigo reserva gasolina (naranja)
3. Testigo luces largas (azul)
4. Visualización multi funciones
5. Velocímetro
6. Hora
7. Mando reglaje

## Funciones del cuenta kilómetros

|            |  |
|------------|--|
| Tachymètre | Velocidad instantánea. (Km/h)                      |
| TOTAL      | Totalizador kilométrico . (Km)                     |
| TD         | Contador automático (cuenta hacia adelante) . (Km) |
| AVE        | Velocidad media (Km/h)                             |
| LAP        | Cronómetro automático                              |
| MAX        | Velocidad máxima (Km/h)                            |
| CTDWN      | Contador con decrecimiento (cuenta inversa) (Km)   |
| HPERC      | Horas de funcionamiento (h)                        |
| RPM        | Régimen motor (Tr/min)                             |

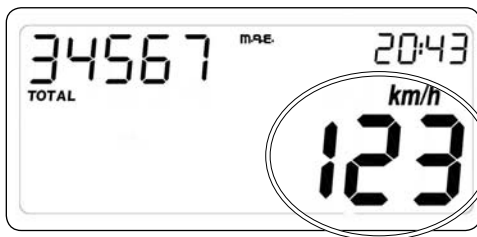
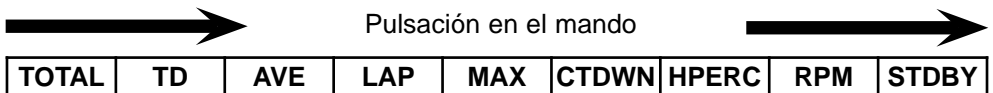

Fig1 Función velocidad instantánea

## Función velocidad instantánea

Esta función describe el funcionamiento/visualización de la velocidad instantánea.

Si la unidad de medida seleccionada es el km/h (valor por defecto), se visualiza el dígito correspondiente. Accionando el pulsador y accediendo al menú Configuración (Set-Up), se puede seleccionar la unidad MPH así como la circunferencia de la rueda.



Fig2 funciónTOTAL

### **Función totalizador (TOTAL)**

Esta función describe el funcionamiento/visualización del totalizador. La información se visualiza con la indicación TOTAL. Según la unidad de medición seleccionada, la información se representa en kilómetros (valor por defecto) o en millas. En condiciones de empleo normal de la instrumentación, no se puede borrar tal información. El valor máximo indicado es de 99.999 km (o millas) ; superando dicho valor, el contador se vuelve a 0.



Fig3 Función contador automotático (cuenta hacia adelante)

### **Función contador automático (cuenta hacia adelante)**

Esta función describe el funcionamiento/visualización del totalizador parcial. La información se visualiza con la indicación TD tal como mostrado Fig. 3. La información representa la distancia recorrida por el vehículo, expresada en km o en millas(según la unidad de medición seleccionada). Esta función es automática y se inicia al primer impulso del sensor de velocidad. Se puede inhabilitar esa función activando el pulsador (función TD) durante 3 segundos hasta que el valor 000.0 aparezca. La puesta en marcha de la función TD se hace vehículo parado. Cuando se supera el valor 999.9, el velocímetro se reinicia.

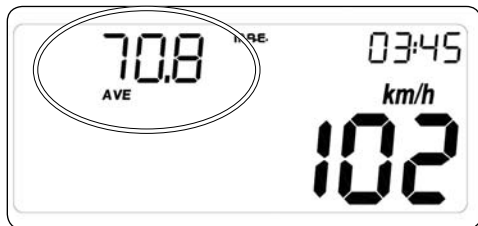

Fig4 Función Velocidad media



Fig5 Función cronómetro automático

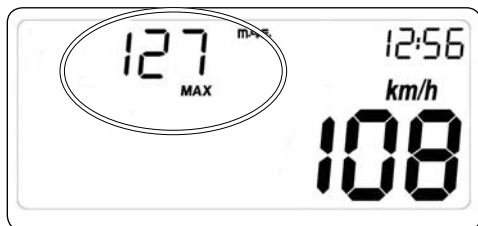

Fig6 función velocidad maxima

### Función AVE Velocidad media

Esta función calcula la velocidad media. Un impulso de 3 segundos reinicia el sistema.

### Función LAP Cronómetro automático

Esta función describe el funcionamiento/visualización del cronómetro. La información se visualiza con la indicación LAP tal como mostrado Fig. 5. La información representa el tiempo efectivo recorrido por el vehículo, expresado en minuto :segundo si horas=0 y horas :minutos si horas>0. La función es automática y se inicia al primer impulso del sensor de velocidad.

Se puede iniciar esa función activando el pulsador (función LAP) durante 3 segundos hasta que le valor 00'00 aparezca.

La puesta en marcha de la función TD se hace vehículo parado. Cuando se supera el valor 23h 59', el sistema se reinicia.

### Función (MAX) velocidad máxima

Esta función muestra la velocidad máxima alcanzada desde la última inicialización de la función TD. Un impulso de 3 segundos reinicia el sistema.

## Función contador con decrecimiento Cuenta inversa



Fig. 7 Visualización de la función cuenta inversa



Fig. 8. Reglaje de la función cuenta inversa

- Esta función describe el funcionamiento/visualización del totalizador parcial con decrecimiento. La información se visualiza con la indicación TD que aparece de manera intermitente (Fig. 7). El contador está siempre activo y decrece automáticamente con resolución 0,1 (millas o kilómetros, según la unidad de medición seleccionada).

- Se puede modificar el valor vinculado a este parámetro presionando; mientras aparece la función TD de decrecimiento y con el vehículo parado, el pulsador durante unos 3 segundos; hasta que queden activos solo los segmentos relativos a la función de cuenta inversa y el rótulo TD (intermitente), mientras que todos los demás segmentos se apagan, tal y como aparece en la figura 8.

- Es posible modificar las diversas cifras de que se compone el contador partiendo de la cifra más significativa y moviéndose en sucesión hacia la cifra menos significativa; según el dato seleccionado (que aparecerá parpadeando), una breve presión del pulsador permitirá un decrecimiento unitario de las mismas, mientras que una presión prolongada permitirá seleccionar un parámetro distinto.

- Una vez efectuada la regulación, se vuelve a la modalidad operativa normal manteniendo presionado el pulsador durante unos 3 segundos mientras aparece la cifra menos significativa. Si el dato alcanza el valor 000.0 el sistema facilita su inicialización en el valor 999.9



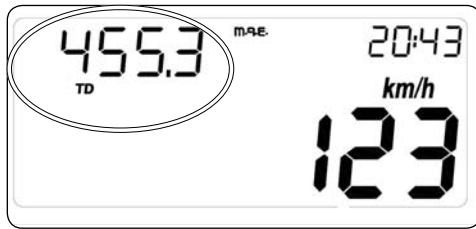

Fig9 Visualización de las horas de funcionamiento del vehículo

### Función HPERC Horas de funcionamiento

Esta función permite al piloto de visualizar las horas de funcionamiento del vehículo. En condiciones de empleo normal de la instrumentación, no se puede borrar ni modificar tal información. Después de alcanzar 9.999 horas, el sistema se reinicia.

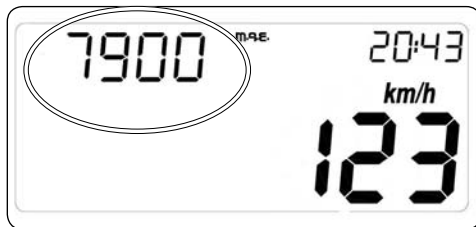

Fig10 Visualización del régimen motor en tiempo real

### Función RPM Regimen motor

Esta función permite ver el régimen del motor en tiempo real en tr/min



Fig11 Menú de configuración (Set Up) de la circunferencia de la rueda

### Configuración de circunferencia de rueda

La modificación de la circunferencia de rueda, de la unidad de medición y del número de impulsos de rueda es posible sólo con el vehículo parado manteniendo presionado el pulsador mientras aparece la función TOD hasta que la única información visualizada en la pantalla (mientras que todos los demás segmentos se apagan (fig11)

|                    |             |
|--------------------|-------------|
| <b>ENDURO</b>      |             |
| Ajustar a:         | <b>2191</b> |
| <b>SUPERMOTARD</b> |             |
| Ajustar a:         | <b>1855</b> |

Circunferencia de la rueda Enduro y Supermotard

Es posible modificar las diversas cifras de que se compone el valor de la circunferencia de rueda, partiendo de la cifra más significativa y moviéndose en sucesión hacia la cifra menos significativa; según el dato seleccionado (que aparecerá relampagueante), una presión larga permitirá un incremento unitario del mismo, mientras que una presión larga permitirá seleccionar una cifra distinta.

## CARBURANTE

### Carburante



Utilizar únicamente carburante súper sin plomo con un índice de octanos de al menos 95.

### Tapón del depósito de gasolina



Apertura: Girar el tapón en sentido contrario al de las agujas del reloj.

Cierre: Girar el tapón en sentido de las agujas del reloj.

# REFRIGERACIÓN

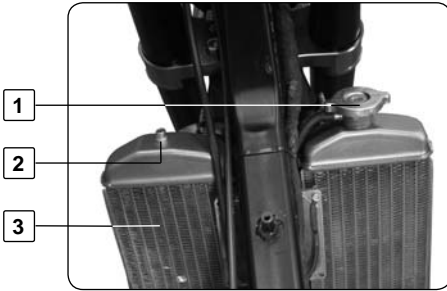

1. Tapón de radiador
2. Tornillos de purga
3. Radiador
4. Tornillo de vaciado de la culata

## ATENCIÓN

- El líquido caliente puede provocar graves quemaduras.
- El líquido de refrigeración es nocivo:
- En caso de contacto con la piel o los ojos, ingestión, o quemaduras ocasionadas por el líquido caliente:

### CONSULTAR CON UN MÉDICO

- Utilizar guantes de protección.
- Utilizar líquido de refrigeración
- No reemplazar el líquido de refrigeración por agua o anticongelante vulgar esto podría dañar el motor..

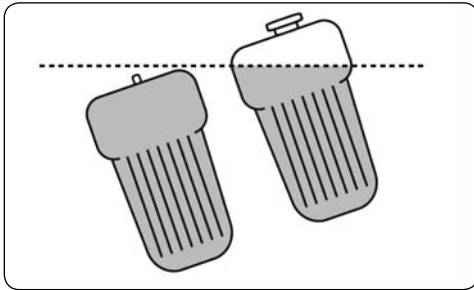

Moto sobre caballete

- Efectuar las operaciones de control y de llenado del líquido de refrigeración con el motor frío:

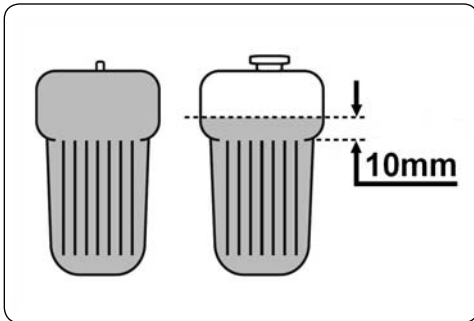

Moto horizontal

- Colocar la moto sobre el caballete original (inclinándola hacia la izquierda).
- Retirar los tornillos de purga **2** y **4**
- Llenar a tope hasta que el líquido quede sin aire por el tornillo **4**
- Colocar de nuevo el tornillo **4** para 6Nm
- Llenar a tope hasta que el líquido quede sin aire por el tornillo **2**
- Colocar de nuevo el tornillo **2** para 6Nm
- Recolocar la moto en posición vertical
- Perseguir la operación arriba para controlar el nivel
- Colocar de nuevo el tapón **1** y cerciorarse de su posición correcta

## ATENCIÓN

La falta de líquido o una bolsa de aire en el radiador izquierdo puede comportar daños graves al motor.

## ACEITE MOTOR



1

2



### Control del nivel de aceite

- Cerciorarse de que la moto esté sobre sus dos ruedas, bien vertical y sobre un suelo horizontal.
- A través del visor del cárter del embrague, verificar el nivel del aceite motor, como se indica en el esquema

### Si es necesario ajustar el nivel

- Retirar el tapón de llenado **2** de aceite motor del cárter del embrague.
- Completar el nivel del aceite recomendado por Si es necesario ajustar el nivel

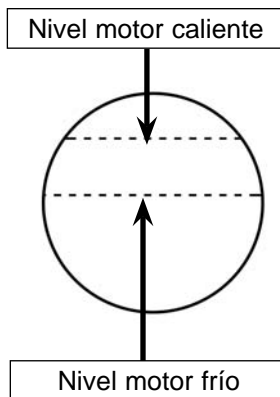

### ATENCIÓN

- Un nivel incorrecto del aceite puede dañar el motor.
- No utilizar la moto si el nivel está por debajo del mínimo.

## NIVEL DEL LÍQUIDO DE FRENOS



### Verificación del nivel del líquido de freno delantero y trasero

- Poner el recipiente en posición horizontal
- Observar a través el visor el nivel (entre las dos flechas).
- Verificar que el nivel no se sitúe nunca por debajo del borde superior del indicador.



### Completar el nivel de líquido de freno delantero y trasero

 **ATENCIÓN**

- El líquido hidráulico es muy corrosivo
- Puede ser peligroso para la piel.
- Leer con atención las recomendaciones que figuran en el embalaje.



- Desenroscar los dos tornillos
- Retirar la tapa y su membrana.
- Llenar el recipiente hasta el nivel con líquido DOT4
- Colocar de nuevo la membrana, la tapa y los dos tornillos

## NIVEL HIDRÁULICO DEL EMBRAGUE



### Verificación del nivel

- Poner horizontal el cilindro del embrague.
- Verificar el nivel a través del visor. El nivel debe situarse entre las dos flechas. Ajustar el nivel si es necesario.

### Completar el líquido

- Retirar los dos tornillos
- Retirar la tapa 2 y su membrana
- Llenar el recipiente hasta el nivel con líquido DOT4
- Colocar de nuevo la membrana, la tapa y los dos tornillos



### ATENCIÓN

- El líquido hidráulico es muy corrosivo; puede ser peligroso para la piel.
- Leer con atención las recomendaciones indicadas en el embalaje.

## NEUMÁTICOS

### Presión



1. Controlar con regularidad la presión de los neumáticos con un manómetro de precisión.
2. La presión de los neumáticos debe coincidir con la tabla página 143.

### Desgaste y deterioro

1. Controlar con regularidad el espesor de la banda de rodadura con un instrumento de medición adecuado.
2. Si el espesor es inferior a 2 mm es obligatorio cambiar el neumático.
3. Comprobar que no haya golpes, grietas o deformaciones en el neumático.
4. Si el neumático está muy deteriorado es obligatorio reemplazarlo.



## TENSIÓN DE LOS RADIOS



No descuide el control y la tensión de los radios



### ATENCIÓN

Una tensión correcta asegura la estabilidad y la seguridad en la conducción

- Efectuar una verificación antes y después de cada utilización de la moto, particularmente si es nueva o en caso de cambio de radios.
- Golpear ligeramente cada radio 2 con un destornillador. El sonido debe ser claro.
- Si el sonido es sordo, hacer tensar los radios en un concesionario.

## PASTILLAS DE FRENO DELANTERO Y TRASERO

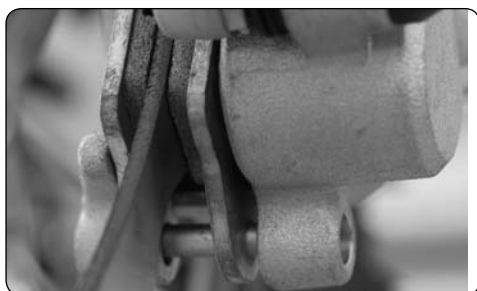

### ATENCIÓN

#### Verificación de las pastillas de freno delantero

Para su seguridad, debe controlarse el desgaste de la guarnición de las pastillas de freno.

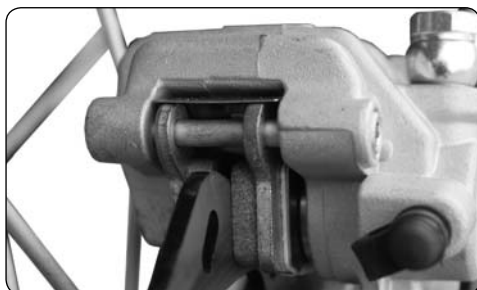

**En todo caso, su espesor no debe nunca ser inferior a 1 mm.**

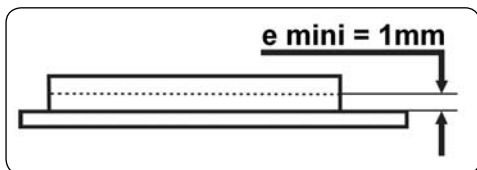

**espesor mínimo = 1 mm**

Si es necesario reemplazarlas, diríjase a un concesionario

## POSICIÓN DEL CONDUCTOR



### Reglaje de la posición del manillar

- Los puentes inferiores son asimétricos. Así pues, es posible obtener 2 posiciones del manillar. La moto se entrega de origen con el manillar en posición avanzada. Para obtener la posición de retroceso, desbloquear la tuerca y girar el puente 180°.
- Se puede también orientar el manillar respecto a las bridas de manillar

### Reglaje de la posición inicial de la palanca de embrague

- Con ayuda del tornillo **1** es posible adaptar la posición de la palanca a su ergonomía.
- Girándolo en sentido de las agujas del reloj, la palanca se aleja.
- Girándolo en sentido contrario al de las agujas del reloj, la palanca se acerca.



### ATENCIÓN

En reposo el tornillo no debe presionar jamás el pistón de la bomba, es aconsejable dejar un juego de 1 mm



### Tiro del gas

El mando del gas tiene dos posiciones de tiro: directo o progresivo.

### Modificar el tiro

- Invertir el tira-cable **1** en el tubo de gas **2**



- Tira directo: "CROSS" del lado del eje de la moto
- Tira progresivo: "ENDURO" del lado del eje de la moto



## PEDAL DE FRENO TRASERO

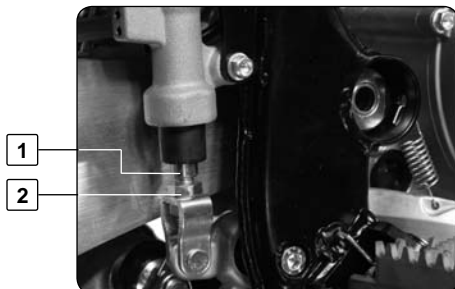

### Reglaje de la posición del pedal de freno

- El recorrido libre del pedal en su extremo debe ser de 3mm como mínimo.
- Desbloquear la contratuerca 2
- Girar la varilla hasta obtener el resultado
- Bloquear de nuevo la contratuerca 2

### Posición descanso

- El extremo superior del pedal de freno derecho, debe estar situado a 15 mm aproximadamente por encima de la parte superior del reposa-pie.



## TENSIÓN DE LA CADENA

### Moto sobre un trípode

Levantar la cadena en el centro del tramo superior.



La posición de la cadena debe ser cercana de la representada sobre la fotografía



### ATENCIÓN

Una tensión incorrecta de la cadena puede provocar averías mecánicas importantes.

# AJUSTE DE LA TENSION DE LA CADENA



1 2 3 4

## Ajustar la tensión

- Para ajustar la tensión de la cadena
- Aflojar las tuercas **3** y **1**
  - Continuación, los tornillos **2** hasta obtener la tensión correcta de la cadena.
  - Controlar la simetría a ambos lados del brazo con ayuda de las marcas **4**.
  - Apretar las tuercas **1**
  - Apretar la tuerca **3**

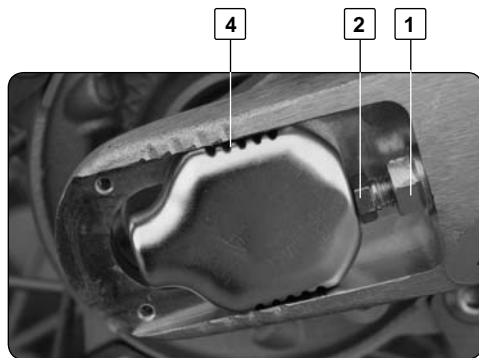

4 2 1

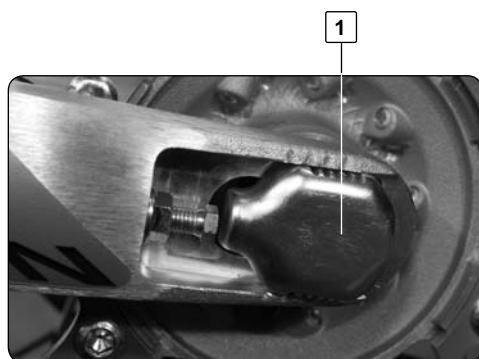

1



### NOTA

La pieza deslizante está diseñada para adaptarse a cadenas más largas, girándola 180°.

# VERIFICACIÓN DEL APRIETE DE LAS PLETINAS Y REGLAJE DE LOS RODAMIENTOS DE LA DIRECCIÓN

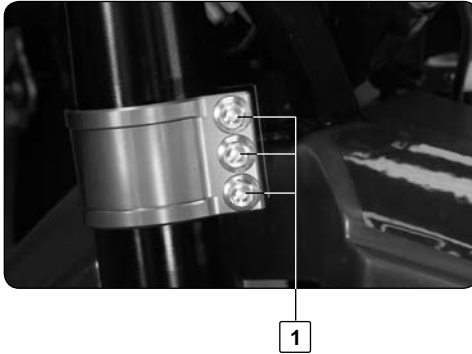

## ATENCIÓN

Para su seguridad, es necesario verificar a menudo el juego de la dirección

- Para eso, aflojar todos los tornillos **1**
- Apretar la tuerca **2** hasta eliminar el juego, sin llegar a bloquearla para no dañar los rodamientos o bloquear la dirección.
- Reapretar todos los tornillos **1** (par de apriete 24Nm)
- Terminar bloqueando de nuevo la tuerca **2**

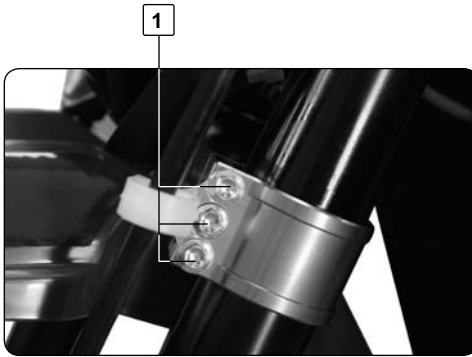

## NOTA

Los rodamientos deben engrasarse al menos una vez al año con grasa

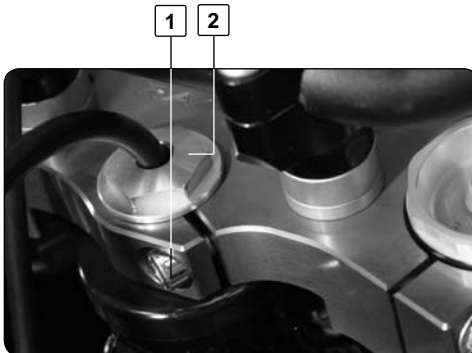

# HORQUILLA



1

## Compresión de la horquilla

Los tornillos **1** determinan el comportamiento de la horquilla al comprimirse. Girarlos en sentido de las agujas del reloj aumenta el freno hidráulico (y viceversa).

**Reglaje de serie:** girar en sentido de las agujas del reloj hasta el tope y volver hacia atrás 14 puntos



2

3

## Extensión de la horquilla

Los tornillos **2** determinan el comportamiento de la horquilla al descomprimirse.

Girarlos en sentido de las agujas del reloj aumenta el freno hidráulico (y viceversa).

**Reglaje de serie:** girar en sentido de las agujas del reloj hasta el tope y volver hacia atrás 12 puntos.



## Purga de la horquilla

Después de un tiempo de funcionamiento, se acumula aire bajo presión en la horquilla. Cada 5 ó 10 horas de utilización (según la intensidad), es necesario proceder a la purga:

En frío, con la horquilla completamente descomprimida, retirar y seguidamente apretar los tornillos **1** en cada tapón de la horquilla.



# AMORTIGUADOR

## Compresión del amortiguador



El tornillo 1 influye en las compresiones rápidas (grandes choques).

El tornillo 2 influye en las compresiones lentas (sensibilidad).

Girarlos en sentido de las agujas del reloj (+) aumenta el freno hidráulico (y viceversa)

### Reglaje de serie

Rueda: Girar en sentido de las agujas del reloj hasta el tope y volver hacia atrás 12 puntos.

Tornillo: Idem

## Extensión del amortiguador



- El reglaje de la descompresión se efectúa con el anillo negro 3 de la base del amortiguador: hay 10 posibilidades de reglaje.

- Si desea una descompresión más libre, puede girar en sentido de la flecha marcada (-).

- Si, en cambio, desea una descompresión más frenada, girar en sentido de la flecha (+)

**Reglaje de serie:** Girar en sentido de las agujas del reloj hasta el tope y volver hacia atrás 7 puntos

## Control del juego de bielas

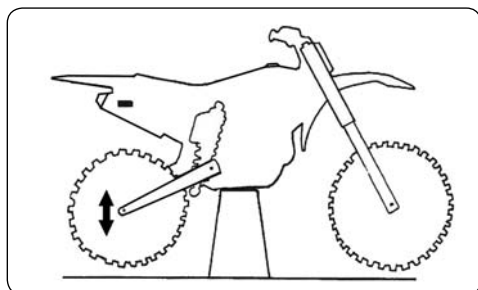

- Con la moto sobre un trípode, presionar alternativamente de abajo hacia arriba sobre la rueda trasera.

- Si se detecta juego, contactar con la red Sherco.



## Modificación del pretensado del muelle amortiguador trasero

- Para modificar la compresión del muelle,
1. Desbloquear la contratuerca 1
  2. Girar la tuerca 2
  3. Bloquear de nuevo 1

## Reglaje con precisión pretensado del muelle amortiguador trasero

### 1. Con la moto sobre un trípode

- Medir la cota R1 entre un punto fijo del chasis y el eje de las ruedas

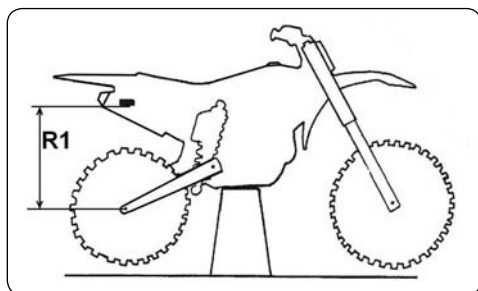

### 2. Con la moto sobre dos ruedas

- Medir la cota R2 entre el mismo punto fijo del chasis y el eje de las ruedas
- Ajustar la precarga para que:  
 $R1 - R2 = 30\text{mm}$

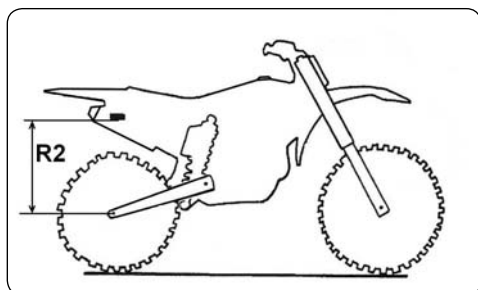

### 3. Con conductor sobre la moto

- Medir la cota R3 entre el mismo punto fijo del chasis y el eje de las ruedas
- Ajustar la precarga para que:  
 $R1 - R3 = 95\text{mm}$

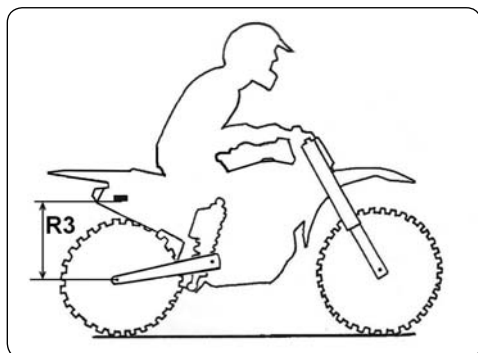

## IMPORTANTE

Es preferible respetar la cota de 30mm.

Si no se alcanza la cota de 95mm, se puede cambiar el muelle por uno mas duro para obtener la medida correcta



# CONDUCCIÓN

## Arranque del motor en frío

1. Poner la llave de contacto en posición marcha (a la derecha).
2. Poner el selector de velocidades en punto muerto.
3. Arrancar el motor pulsando el botón de arranque, sin acelerar.
4. Dejar calentar el motor unos minutos.

## Arranque del motor en caliente

- Seguir las instrucciones anteriores saltándose el punto 4.
- Dar un ligero golpe de acelerador al arrancar.

## Cambio de velocidad

Las posiciones del selector de velocidad están indicadas en la página 106. Para encontrar el punto muerto, presionar el pedal; al llegar a la primera marcha (se percibe una resistencia) subir levemente el pedal.

1. Cerrar el gas al desembragar.
2. Introducir la marcha inferior.
3. Abrir parcialmente el gas, embragando al mismo tiempo.

## Estacionamiento

- Parar el motor y retirar la llave de contacto.

**Es conveniente familiarizarse con los mandos y sus funciones antes de utilizar el vehículo.**



# FUSIBLES

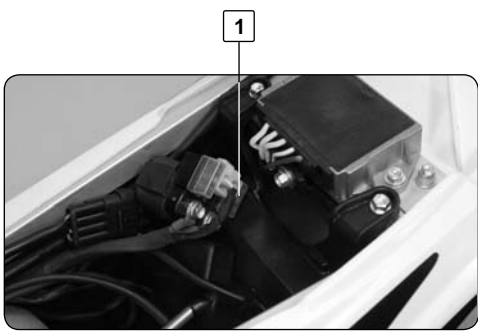

1. Fusible principal (30A)
2. Fusible de repuesto
3. Fusible del Cuentakilómetros (5A)

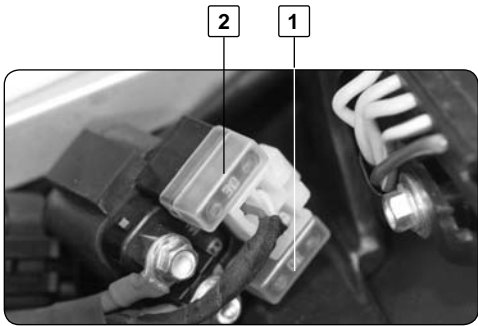

**!** **ATENCIÓN**

- Respetar la potencia de los fusibles
- Si un fusible se funde repetidas veces, diríjase a su concesionario

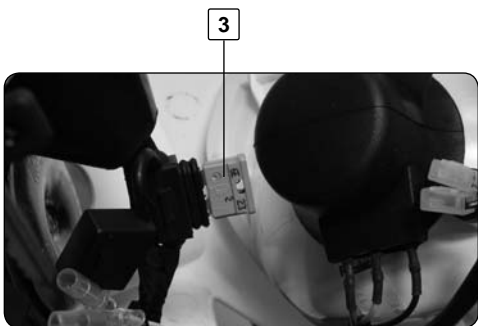

### Fusible del Cuentakilómetros

- Para acceder al fusible:
- Desmontar la placa del faro delantero (ver página 134)

## LIMPIEZA DEL FILTRO DE AIRE

El filtro de aire es un elemento vital para el buen funcionamiento de su moto; su mantenimiento es pues primordial.

Un filtro de aire sucio disminuye las prestaciones de su moto, aumenta el consumo de gasolina y, lo peor, puede pasar suciedad al motor y provocar un desgaste prematuro.

### Limpeza del filtro de aire

Para acceder al filtro de aire

- Desbloquear un cuarto de vuelta, en sentido contrario al de las agujas del reloj, el tornillo **1** del sillín.
- Retirar el sillín desplazándolo hacia la parte trasera de la moto.

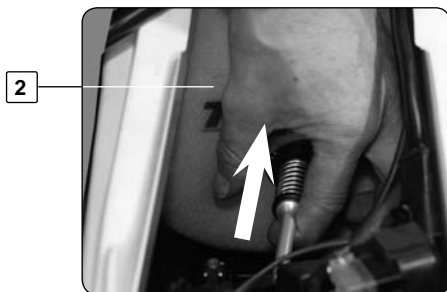
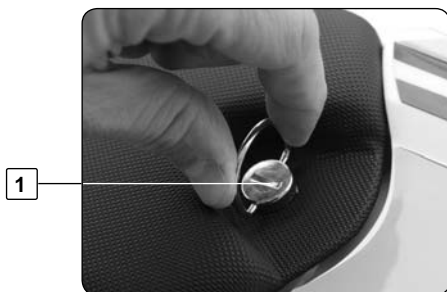

- Presionar la pieza **3** hacia el filtro **2** para extraer la pieza **3** del soporte



- Sacar el filtro con su soporte.
- Separar el filtro de su soporte.
- Limpiar la espuma del filtro con un detergente apropiado. (NEUTRO)

No utilizar disolvente ni gasolina!

- Secar el elemento filtrante.
- Impregnar el filtro con "air filter product" hasta obtener una coloración uniforme.

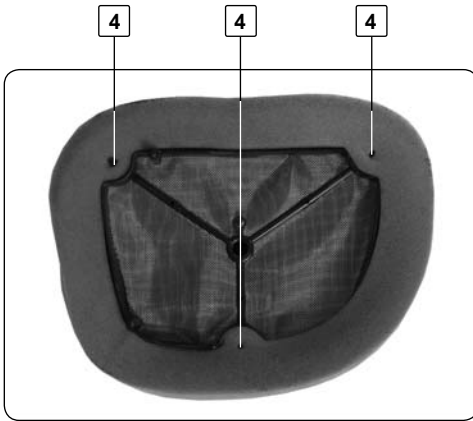

- Colocar de nuevo el elemento filtrante sobre su soporte con precaución. Cuidar de introducirlo correctamente en las tres espigas 4.

- Aplicar una película de grasa en la junta del filtro de aire, con la caja.
- Si es necesario, limpiar con un trapo el interior de la caja de filtro.
- Reinstalar el filtro con su soporte, cuidando particularmente el centrado.
- Colocar de nuevo la pieza de bloqueo 3, introduciéndola primeramente en el elemento filtrante y después en su soporte

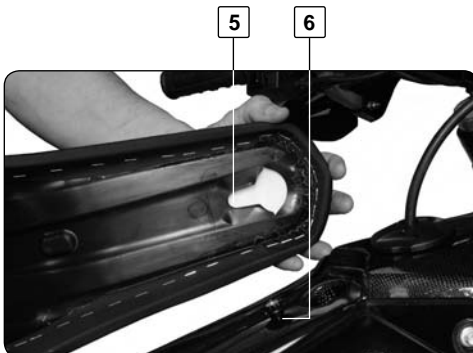

- Colocar el sillín hacia delante, cerciorándose de que la ranura 5 esté introducida en el tetón 6 del depósito. Y la lengüeta debajo del depósito.
- Bloquear la anilla 1 un cuarto de vuelta en sentido de las agujas del reloj

## VACIADO DEL MOTOR

El vaciado del aceite motor se efectúa con el motor caliente.

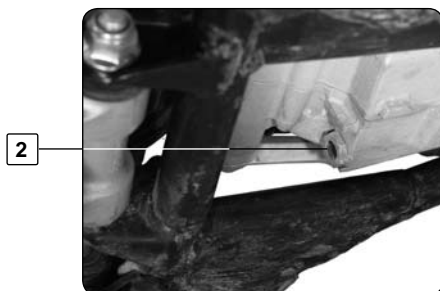
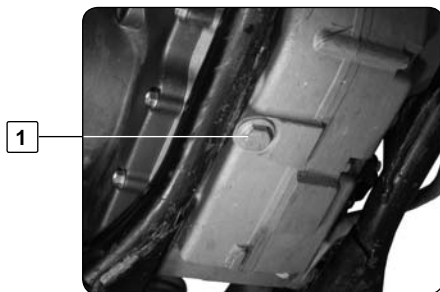

 **ATENCIÓN**

Utilizar guantes de protección.

- Colocar la moto verticalmente, sobre un suelo horizontal.
- Colocar un recipiente debajo de la moto para recuperar el aceite usado
- Quitar el tapón de vaciado **1**.
- Quitar el tapón de vaciado **2**.
- Retirar el prefiltro **3**.
- Dejar salir el aceite.
- Quitar el tapón del filtro de aceite **6**.
- Retirar el filtro de aceite **7** (página 127).
- Dejar salir el aceite.
- Limpiar los tapones **1** y **2** con un desengrasante
- Limpiar e inspeccionar el prefiltro **3** y cambiarlo si es necesario

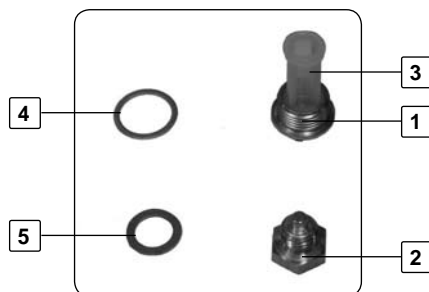

 **ATENCIÓN**

Es imperativo montar los tapones **1** y **2** con juntas **4** y **5** nuevas.

## VACIADO DEL MOTOR

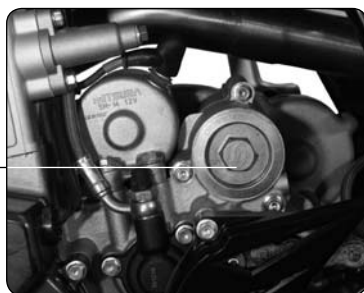

6

### Retirar el filtro de aceite

- Destornillar el tapón **6**
- Quitar el filtro **7** con un gancho
- Dejar salir el aceite.

### Llenar de aceite motor



7

- Instalar un filtro de aceite **7** nuevo, en sentido correcto, como se indica en la foto
- Colocar de nuevo el tapón **6** y apretar a 15Nm
- Colocar el tapón **2** y apretar a 22Nm
- Colocar un nuevo prefiltro **3** y el tapón **1** como se indica en la foto
- Apretar el tapón **1** a 22Nm
- Quitar el tapón de llenado de aceite motor. página 114 n°2
- Verter aproximadamente 1,1 litro de aceite.
- Verificar el nivel de aceite a través del visor, tal como se explica en la página 114.
- Completar el nivel si es necesario.

#### Par de apriete

|         |      |
|---------|------|
| Tapón 1 | 22Nm |
| Tapón 2 | 22Nm |
| Tapón 6 | 15Nm |



#### NOTA

El filtro **7** debe cambiarse en cada vaciado.



#### ATENCIÓN

A fin de proteger el medio ambiente, los aceites usados deben depositarse en un centro de recogida. No verter nunca en el alcantarillado o en la naturaleza.

# REFRIGERACIÓN

## Vaciado



1

2



### ATENCIÓN

Cerciorarse de que la moto esté en posición vertical y sobre un suelo horizontal.

- Colocar un recipiente bajo la moto.
- Retirar el tapón **1** y el tornillo **3**.
- Dejar salir el líquido.
- Colocar de nuevo el tornillo **3** con una junta nueva.
- Apretar a 6Nm.

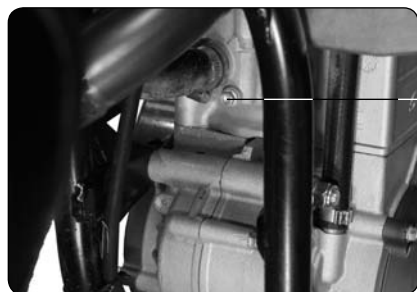

3

## Llenado

- Retirar el tornillo de purga **2** del radiador izquierdo y el tornillo **4** de la culata
- Verter por el orificio del tapón **1** el líquido de refrigeración nuevo
- Cuando el líquido salga por el tornillo **4** sin burbujas y después por el tornillo **2**
- Colocar de nuevo el tornillo **4** con una junta nueva y apretar a 6Nm.
- Continuar el llenado.
- Una vez alcanzado el nivel: (aproximadamente 1,1 litro).
- Seguir el procedimiento explicado anteriormente (P 113).



4



### NOTA

A fin de proteger el medio ambiente, los líquidos de refrigeración deben depositarse en un centro de recogida.

# BATERÍA



## Para acceder a la batería

- Desmontar el sillín y el filtro de aire. Ver página 128.
- La batería está ubicada en el fondo de la caja del filtro.
- Comenzar siempre por desconectar el borne de masa (-).
- Verificar la tensión de la batería en reposo y con un voltímetro.
- La tensión debe ser superior a 12,7 V .
- Si es inferior, cargar la batería a 0,5Ah durante 10 h máximo.
- No sobrepasar 14,4 Voltios.
- Para montar la batería, proceder en sentido inverso al del desmontaje.

### ⚠ ATENCIÓN

No invertir el sentido de los bornes. Esto podría dañar el circuito eléctrico.

### ⚠ NOTA

Utilizar siempre una batería original Sherco, ya que está equipada con una protección específica.

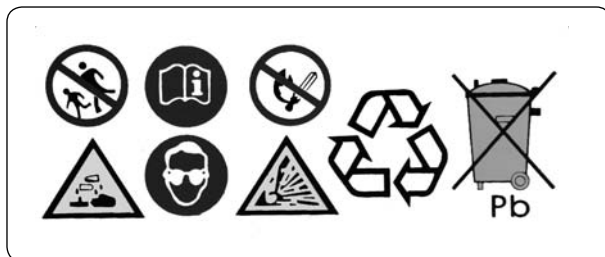

## CAMBIO DE UNA LÁMPARA DE FARO



### Desmontaje de la placa del faro

- El desmontaje de la placa del faro se realiza rápidamente.
- Basta con desmontar las gomas derecha e izquierda de cada brazo de horquilla.
- Sacar la placa del faro hacia arriba.

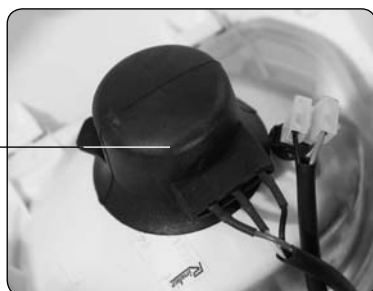

1

### Cambio de una lámpara de faro o de luz de posición

- Retirar la protección de goma 1.
- Hacer bascular la horquilla 2.
- Sacar el conjunto del portalámparas.
- Presionar ligeramente sobre la lámpara de bayoneta,
- Girar en sentido inverso al de las agujas del reloj
- Sacar la bombilla de su casquillo.
- Proceder en sentido inverso para el montaje.
- La lámpara 3 se cambia simplemente retirando el casquillo del deflector.



2

3



### ATENCIÓN

Respetar la potencia de las lámparas



4

5

### Montaje de la placa del faro

- Proceder en sentido inverso al del desmontaje.
- Cerciorarse de colocar las espigas 4 de la placa del faro en los orificios 5 del guardabarros.



# DESMONTAJE Y MONTAJE DE LA RUEDA DELANTERA

## - Para desmontar

- Aflojar los 2 tornillos **1** y retirar la tuerca **2**
- Aflojar los 2 tornillos **3**
- Extraer el eje por el lado derecho
- Retirar la rueda.

## Para montar

- Proceder en orden inverso y aplicar grasa en el eje.

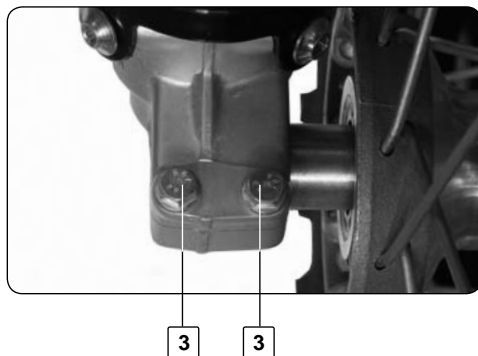
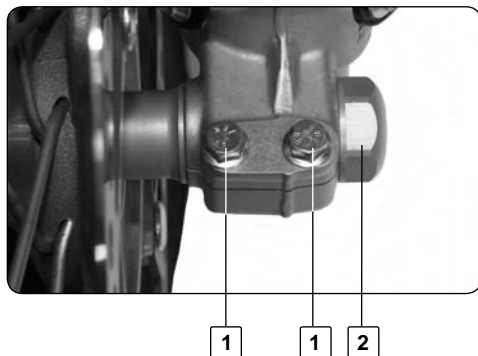

## ATENCIÓN

Cuidar de apretar correctamente la tuerca **2** y los tornillos **1** y **3**

- Desengrasar el disco con "Brake cleaner"
- Accionar el freno delantero para recuperar la presión.



## NOTA

### Par de apriete

Consultar la tabla página 143

## DESMONTAJE Y MONTAJE DE LA RUEDA TRASERA



### Para desmontar

- Retirar la tuerca **1** y extraer la pieza deslizante, **2**
- Golpear el eje **3** con un martillo de nylon y sacarlo,
- Desplazar la rueda hacia delante lo más posible,
- Extraer la cadena y la rueda.

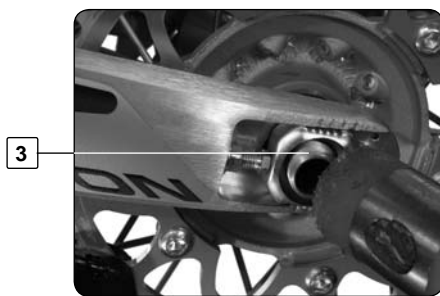

### Para montar

- Proceder en orden inverso y aplicar grasa en el eje.
- Desengrasar el disco con Brake cleaner
- Accionar el freno trasero para recuperar la presión.

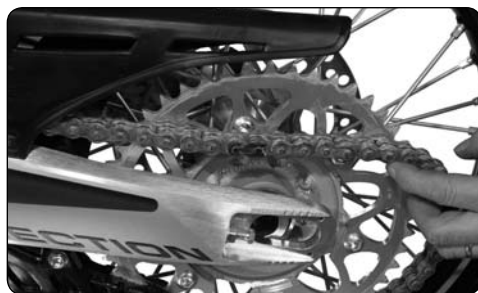

### ATENCIÓN

Cuidar de apretar correctamente la tuerca del eje de la rueda trasera, empujándola rueda hacia adelante



### NOTA

### Par de apriete

Consultar la tabla página 143



# DESMONTAJE Y MONTAJE DEL DEPÓSITO



1

2

## Desmontaje del depósito

- Retirar el tornillo central **1** del depósito y el tornillo inferior **2** de los lados izquierdo y derecho



### ATENCIÓN

Utilizar gafas y guantes de protección y un trapo.



3

- Desconectar el conector **3** de la instalación de la bomba de gasolina.
- Presionar sobre las dos lengüetas del conector del tubo **4**.
- Retirar el tubo



4



### NOTA

Esta operación debe efectuarse con el motor frío

- Dejar salir el resto de gasolina en el trapo.
- Retirar el depósito hacia arriba.



### ATENCIÓN

En caso de proyección en los ojos o de ingestión de gasolina,  
**CONSULTAR CON UN MÉDICO**

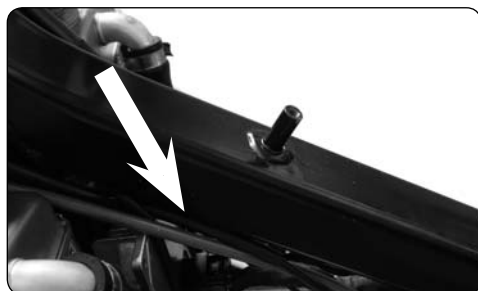

### Montaje del depósito

- Efectuar las operaciones en sentido inverso al del desmontaje
- Cerciorarse del camino correcto del cable de gas y del latiguillo del embrague, tal como se ve en la foto.
- Conectar de nuevo el tubo de la gasolina.
- Cerciorarse de oír el “**clíc**” del conector.
- Conectar de nuevo el cable de la bomba de gasolina.
- Colocar los 3 tornillos y montar el sillín.



## LIMPIEZA DE LOS GUARDAPOLVOS DE LA HORQUILLA



Con ayuda de un destornillador plano

- Retirar con precaución el guardapolvos.
- Limpiar meticulosamente teniendo cuidado no dañar la goma.
- Montarlo de nuevo.



## CÓMO LIMPIAR Y GUARDAR LA MOTOCICLETA



SHERCO aconseja limpiar su SHERCO 4,5i / 5,1i regularmente para mantenerla en buen estado y prolongar la vida del vehículo.

1. Tapar la salida del silenciador del tubo de escape y el filtro de aire (bolsa de plástico + elástico o tapón especial).
2. Para desengrasar el motor, aplicar desengrasante. Frotar con un pincel y a continuación enjuagar el motor con una manguera de agua.
3. Y a continuación limpiar el resto del vehículo con agua caliente jabonosa
4. Enjuagar con agua.
5. Secar con una gamuza o un paño limpio y suave.
6. Secar la cadena y lubricarla con grasa especial.
7. Una vez terminada la limpieza, sacar las protecciones del filtro y del escape. Arrancar el motor y dejarlo funcionar algunos minutos en ralentí.

Evitar utilizar agua (o aire) a alta presión; el agua puede entrar en las pastillas, en la horquilla delantera, etc. y causar daños importantes. Utilizar un detergente de fuerza media.

Antes de inmovilizar el vehículo durante un período prolongado (más de dos meses), siga las siguientes instrucciones:

1. Lavar toda la moto.
2. Vaciar el depósito de gasolina y el carburador.
3. Quitar la bujía y poner algunas gotas de aceite de motor en el receptáculo de la bujía. Volver a poner la bujía. Accionar varias veces el pedal de arranque (con el contacto cerrado) para recubrir de aceite la superficie del cilindro.
4. Lubricar todos los cables.
5. Poner la motocicleta sobre un soporte de modo que las ruedas no toquen el suelo.
6. Proteger la salida del tubo de escape con una bolsa de plástico para evitar que entre humedad.
7. Rocíar con aceite las superficies metálicas no pintadas.
8. Cubrir la moto con una funda.

| <b>TABLA DE MANTENIMIENTO</b>   | Después<br>5 horas | Cada 20<br>horas |
|---|--------------------|------------------|
| <b>MOTOR</b>  |                    |                  |
| Cambiar el aceite del motor el filtro de aceite y limpiar prefiltro y cambiar si procede  | ●                  | ●                |
| Limpiar el imán del tornillo de vaciado   | ●                  | ●                |
| Cambiar la bujía (después de 50 horas)  |                    |                  |
| Comprobar y ajustar el juego de las válvulas  | ●                  | ●                |
| Comprobar el apriete de los tornillos de sujeción del motor   | ●                  | ●                |
| <b>INYECCIÓN</b>  |                    |                  |
| Limpiar el vénturi  |                    | ●                |
| <b>PERIFERICOS</b>  |                    |                  |
| Comprobar la estanqueidad del sistema de refrigeración  | ●                  | ●                |
| Comprobar la estanqueidad y la fugas del sistema de escape  | ●                  | ●                |
| Comprobar el cable del gas además de ajustarlo y engrasarlo   | ●                  | ●                |
| Comprobar el nivel de del líquido de la bomba de embrague   | ●                  | ●                |
| Limpiar el filtro de aire y la caja del filtro  | ●                  | ●                |
| Comprobar el estado y torsión de los cables   |                    | ●                |
| Comprobar el estado de la instalación eléctrica (luces de cruce / largas, luces de freno, intermitentes, pilotos, iluminación del velocímetro y claxon de señales ) | ●                  | ●                |
| <b>FRENOS</b>   |                    |                  |
| Comprobar el nivel del líquido de freno y el estado de las pastillas y discos   | ●                  | ●                |
| Comprobar el deterioro y la estanqueidad de los taguillos de freno  | ●                  |                  |
| Comprobar y ajustar el juego de la maneta del freno y del pedal del freno   | ●                  | ●                |
| Comprobar el apriete de los tornillos del sistema de frenado  | ●                  | ●                |
| <b>CHASIS</b>   |                    |                  |
| Comprobar la estanqueidad y el funcionamiento del amortiguador de la horquilla  | ●                  | ●                |
| Limpiar los guardapolvos  |                    | ●                |
| Sangrar las botellas de la horquilla  |                    | ●                |
| Apriete general de la tornillería   |                    | ●                |
| Comprobar y ajustar el cojinete de dirección  | ●                  | ●                |
| <b>RUEDAS</b>   |                    |                  |
| Comprobar la tensión de los radios de rueda y la ovalización de las llantas   |                    | ●                |
| Comprobar el estado y la presión de los neumáticos  | ●                  | ●                |
| Comprobar el desgaste, la tensión de la cadena, la fijación de la corona y la guía de la cadena   | ●                  | ●                |
| Engrasar la cadena  | ●                  | ●                |
| Comprobar el juego de los rodamientos de las ruedas   | ●                  | ●                |

## MANTENIMIENTOS ANUALES

| Tareas importantes de mantenimiento complementarias  |                                   | Por lo menos<br>1 vez al año |
|--|-----------------------------------|------------------------------|
| Horquilla  |                                   | ●                            |
| Amortiguador   |                                   | ●                            |
| Limpiar y engrasar el cojinete pipa de dirección y retenes   |                                   | ●                            |
| Cambiar la fibra de vidrio del silenciador   |                                   | ●                            |
| Tratar los contactos eléctricos e interruptores con spray.   |                                   | ●                            |
| Cambiar el líquido del embrague hidraulico   |                                   | ●                            |
| Cambiar el líquido frenos  |                                   | ●                            |
| Tareas de control y cuidado a realizar por el conductor o por un mecanico                                  | Antes de cada<br>puesta en marche | Después de<br>cada limpieza  |
| Comprobar el nivel del acetate   | ●                                 |                              |
| Comprobar el nivel del líquido de frenos   | ●                                 |                              |
| Comprobar el desgaste de los forros de freno   | ●                                 |                              |
| Comprobar el funcionamiento del mecanismo de luces   | ●                                 |                              |
| Comprobar la función del claxon  | ●                                 |                              |
| Engrasar ajustar el cable del gas  |                                   | ●                            |
| Sangrar regularmente las botellas de la horquilla  |                                   | ●                            |
| Desmontar y limpiar regularmente los guardapolvos  |                                   | ●                            |
| Limpiar y engrasar la cadena, revisar la tensión según uso   |                                   | ●                            |
| Limpiar el filtro de aire y la caja del filtro   |                                   | ●                            |
| Comprobar el desgaste y presión de los neumáticos  | ●                                 |                              |
| Comprobar el nivel del líquido refrigerante  | ●                                 |                              |
| Comprobar posibles fugas de los tubos de carburante  | ●                                 |                              |
| Comprobar la funcionalidad de todos los elementos de mando   | ●                                 |                              |
| Revisar el efecto de freno   | ●                                 | ●                            |
| Tratar las piezas de metal (a excepcion del los sistemas de freno y de espace), con un spray anticorrosiva |                                   | ●                            |
| Tratar la cerradura de encendido,y el interruptor de luces con spray                                       |                                   | ●                            |
| Comprobar regulamente el ajuste de los tornillos, tuercas y bridas   |                                   | ●                            |



### ATENCIÓN

**EN USO DEPORTIVO, LA REVISIÓN DE 20 HORAS SE REALIZARÁ DESPUÉS DE CADA CARRERA!  
LOS INTERVALOS DE INSPECCIÓN NO DEBEN REBASAR EN NINGÚN CASO LAS 20 HORAS  
LOS TRABAJOS DE MANTENIMIENTO DE LOS TALLERES ESPECIALIZADOS SHERCO NO  
INCLUYEN EL CONTROL NI LAS TAREAS DE CUIDADO QUE DEBE REALIZAR EL CONDUCTOR**

## TRABAJOS DE COMPROBACIÓN Y MANTENIMIENTO A REALIZAR EN TALLERES ESPECIALIZADOS SHERCO

| Uso competición   | Después<br>10h | Después<br>20h | Después<br>40h | Después<br>80h |
|---|----------------|----------------|----------------|----------------|
| Uso ocio  | Después<br>20h | Después<br>40h |                | Después<br>80h |
| Examinar el desgaste de los discos de embrague  |                | ●              | ●              | ●              |
| Examinar la longitud de los muelles del embrague  |                | ●              | ●              | ●              |
| Examinar posibles entalladuras en el arrastrador del embrague                             |                |                | ●              | ●              |
| Examinar posibles entalladuras en la campana del embrague                                 |                |                | ●              | ●              |
| Examinar el desgaste del cilindro y del pistón  |                |                | ●              | ●              |
| Desgaste de la hendidura del dispositivo de seguridad del bulón de pistón (examen visual) |                |                | ●              | ●              |
| Desgaste del árbol de levas (examen visual)   |                |                | ●              | ●              |
| Examinar el desgaste del tope elástico  |                |                | ●              | ●              |
| Examinar el desgaste de las guías de la válvula   |                |                | ●              | ●              |
| Renovar las válvulas  |                |                |                | ●              |
| Renovar los muelles de las válvulas   |                |                |                | ●              |
| Examinar el funcionamiento del tensor de la cadena  |                |                | ●              | ●              |
| Examinar el salto del gorrón del cigüeñal   |                |                | ●              | ●              |
| Cambiar el rodamiento del pie de biela  |                |                | ●              | ●              |
| Examinar el rodamiento del bulón de pistón  |                |                | ●              | ●              |
| Cambiar el rodamiento principal del cigüeñal  |                |                | ●              | ●              |
| Examinar el desgaste del cambio de marchas completo incluido el rodillo y el rodamiento   |                |                | ●              | ●              |
| Examinar la longitud del muelle de la válvula de bypass                                   |                |                | ●              | ●              |
| Renovar el relleno de hilo de fibra de vidrio del silenciador                             | ●              | ●              | ●              | ●              |
| Examinar la longitud de la cadena de distribución   |                |                | ●              | ●              |
| Examinar cajinete liso árbol de levas   |                |                | ●              | ●              |

|                     |                                     |
|---------------------|-------------------------------------|
| <b>HORQUILLA</b>    | <b>PAIOLI</b>                       |
| <b>VISCOSIDAD</b>   | <b>SAE-5</b>                        |
| <b>TODO TERRENO</b> | <b>590cm<sup>3</sup> 100mm aire</b> |
| <b>CARRETERA</b>    | <b>615cm<sup>3</sup> 80mm aire</b>  |



| PARES DE APRIETE STANDARD                |       |              |
|--|-------|--------------|
| M5                                       | 6 Nm  |              |
| M6                                       | 12 Nm |              |
| M8                                       | 24 Nm |              |
| M10                                      | 40 Nm |              |
| PARES DE APRIETE                         |       | AUTOBLOCANTE |
| Tapón aceite / magnético                 | 22 Nm |              |
| Tapón prefiltro                          | 22 Nm |              |
| Tapón filtro aceite                      | 15 Nm |              |
| Bujía                                    | 15 Nm |              |
| Tornillo purga líquido refrigerante      | 6 Nm  |              |
| Tornillo de vaciado líquido refrigerante | 6 Nm  |              |
| Tuerca rueda trasera                     | 80 Nm |              |
| Tornimo fijación silleta                 | 24 Nm | ●            |
| Tuerca rueda delantera                   | 40 Nm |              |
| Tornillos botellas horquilla / axe M6    | 15 Nm |              |
| Ejes pastillas de freno                  | 8 Nm  | ●            |
| Tornillos bridas horquilla               | 12 Nm |              |
| Tornillo captador de giros M6            | 10 Nm | ●            |

**!** **NOTA**

Todos los tornillos internos del motor deberán ser montados con producto autoblocante

| PRESIÓN NEUMÁTICOS |         |         |
|--------------------|---------|---------|
| TODO TERRENO       | DELANTE | DETRÁS  |
|                    |         | 1,0 bar |
| CARRETERA          | 1,5 bar | 2,0 bar |

| CAPACIDAD    |            |
|--------------|------------|
| DEPÓSITO     | 7,5 litros |
| ACEITE MOTOR | 1,1 litro  |



**Catalysed exhaust**  
*More power-Less consumption.*  
**SHERCO**

Play**with**Gravity



[www.sherco.com](http://www.sherco.com)



**SKF** *Leonelli*

