



REXEL

RLS28
RLX20



RLM11
RLSM9



- Ⓒ *Instruction Manual*
- Ⓕ *Manuel d'utilisation*
- Ⓓ *Bedienungsanleitung*
- Ⓘ *Manuale d'istruzioni*
- Ⓖ *Gebruiksaanwijzing*
- Ⓔ *Manual de instrucciones*
- ⒫ *Manual de Instruções*
- Ⓓ *Kullanım Kılavuzu*
- Ⓖ *Οδηγίες*
- Ⓓ *Brugsvejledning*
- Ⓕ *Käyttöopas*
- Ⓖ *Bruksanvisning*
- Ⓖ *Bruksanvisning*
- Ⓕ *Instrukcja obsługi*
- Ⓒ *Návod k obsluze*
- Ⓕ *Használati útmutató*
- Ⓖ *Руководство по эксплуатации*







ATTENTION

To register and activate
the warranty go to
www.rexelshredders.com

Specifications

⚠ IMPORTANT:

ONLY INSERT ONE CD OR ONE CREDIT CARD AT A TIME.

Models	RLS28	RLX20
Sheet Capacity - 	28 sheets	20 sheets
Duty Cycle - 	Continuous operation	Continuous operation
Volts / Hz	230-240V AC / 50Hz	230-240V AC / 50Hz
Amperage	6.0A	7.0A
Models	RLM11	RLSM9
Sheet Capacity - 	11 sheets	9 sheets
Duty Cycle - 	Continuous operation	Continuous operation
Volts / Hz	230-240V AC / 50Hz	230-240V AC / 50Hz
Amperage	5.0A	5.0A

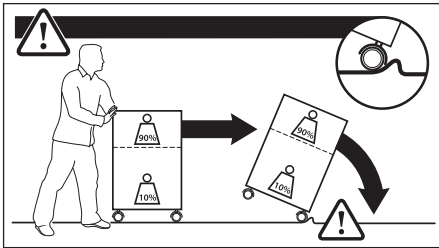

English	4
Français	6
Deutsch	8
Italiano	10
Nederlands	12
Español	14
Português	16
Türkçe	18
Ελληνικά	20
Dansk	22
Suomi	24
Norsk	26
Svenska	28
Polski	30
Česky	32
Magyar	34
Русский	36

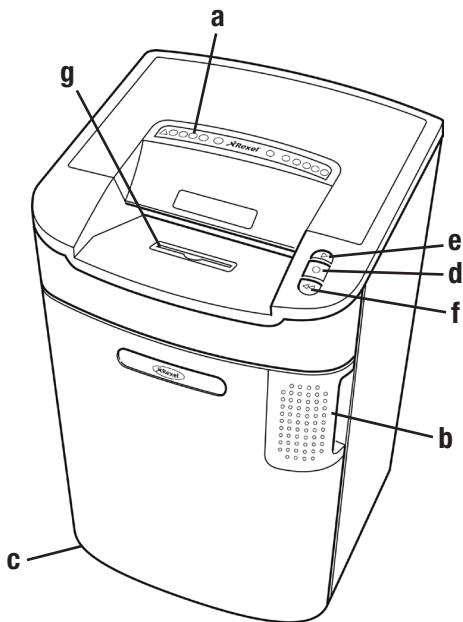
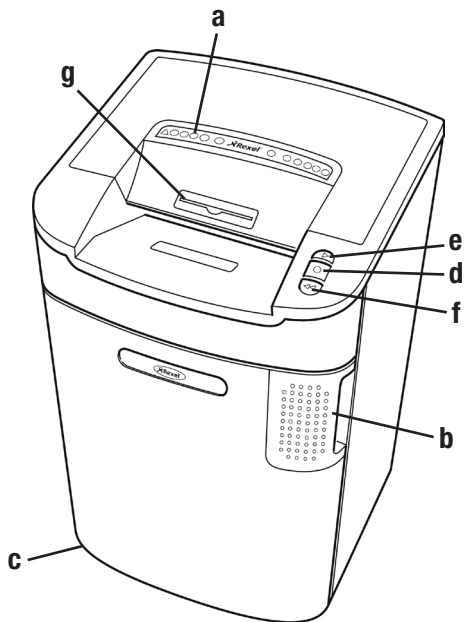

Models: RLS28, RLX20

Models: RLM11, RLMS9



Illuminated Panel



Lights and Icons Explained

	1	2	3	4
	Power on	Reverse	Door open	Bin full
Colour of LED	Green	Red	Red	Red
Power on button pushed / no fault	flash	flash (6 seconds)	flash (6 seconds)	flash (6 seconds)
Door open	light		light	
Bin full	light			light
Auto button pushed / shredding	light			
Forward jammed	flash	light		
Reverse jammed	flash	light		
Reverse button pushed	light	light		
Auto mode	light			

Introduction

Thank you for choosing this shredder from Rexel. We are sure it will serve you well, but please take a little time to study these instructions to ensure you get the best out of your machine.

- a** Indicator Panel
- b** Door for Bin
- c** Wheels
- d** Power On Button
- e** Auto Feed Button
- f** Reverse Button
- g** CD Slot

- 1** Power On
- 2** Shredder not OK
- 3** Door Open
- 4** Bin Full

Safety First



Shredders are safe to use as long as you take a few safety precautions.

- Ensure the machine is plugged into an easily accessible power outlet, and ensure the cable is not likely to trip up a passer by.
- Any attempt to repair this unit by unqualified personnel will invalidate the warranty. Please return to supplier.
- Unplug your shredder before moving it or when it is not in use for an extended period of time.
- Do not operate with a damaged power supply cord or plug, after it malfunctions, or after it has been damaged in any manner.
- Do not overload electrical outlets beyond capacity as this can result in fire or electrical shock.
- The socket-outlet should be installed near the equipment and shall be easily accessible.
- Do not alter the attachment plug. The plug is configured for the appropriate electrical supply.
- Do not use near water.
- Do not use aerosol dusters or cleaners.
- Do not spray anything into the shredder.

Although this shredder has been designed to be child safe, it is not advised to operate the machine near children.

Service

We recommend these machines are serviced every 6-12 months by a Rexel service engineer - see the back of this booklet for the contact details of your local service centre.

Door Open Safety Function

If the door is opened during shredding as a safety precaution the shredder will instantly stop, and the door open symbol on the indicator panel will flash red. To turn back to auto mode simply press the right hand auto feed button again (e).

Auto reverse on jamming

In the unlikely event of the shredder jamming, the shredder will automatically reverse the jam out of the shredder mouth.

Alternating between the reverse function and the forward run (Hold Auto start for 2 seconds) will help unblock the feed area.

Once the jam is clear, press the auto button once to revert back to auto mode. You can now resume shredding as normal.

Shredder Accessories

Use Rexel shredder paper waste sacks to recycle shredded paper (2102248) or plastic waste sack AS1000 (40070). There are instructions on the paper waste sack on how to fit it to the internal sack support frame. A complimentary oil sheet and waste paper sack is included with the shredder. To maintain maximum product performance, we recommend that the shredder is lubricated using Rexel oil sheets. Simply feed the oil sheet through the shredder as you would paper. There are more detailed instructions on the oil sheet. The more often the shredder is used, the more frequently you should feed an oil sheet through the cutters. To reorder more oil sheets from your preferred supplier please quote part number: 2101948 (12 pack) or 2101949 (20 pack).

Shredder Control Panel



Safety First

This means you should be careful because long hair can become entangled in the cutting head. This could hurt you.

This means don't reach into the feed opening of the cutting head. This could hurt you.

This means be careful of ties and other loose clothing which could become entangled in the cutting head. This could hurt you.

This means keep children away from shredder.

This means be careful of loose jewelry which could become entangled in the cutting head.

This means do not shred CD's.

Operation

- RLS28 & RLX20 only.** After unpacking the product, pull out the shredder bag frame and remove the CD shard tray, which sits on top of the bag frame. Store this tray somewhere safe and use when you shred CD's or credit cards to separate waste for recycling. On the RLM11 and RLSM9 high security models, the CD tray can be left permanently in position in the shredder.
- Connect shredder to mains supply.
- Press the central power on button (d). This will switch the power on and all the LED warning symbols on the indicator panel (a) will flash in sequence. The shredder will now be in standby mode and the "Power-on" symbol on the indicator panel will be illuminated amber.
- To commence shredding, press the auto feed button. This sets the shredder into auto mode.
- Insert paper to be shredded into the feed area. The shredder will detect the paper and start automatically.
- If the shredder is left in auto mode for more than 5 minutes without being used, the shredder will automatically turn back to standby mode in order to save power.

Guarantee

ACCO Brands Europe warrants its products and their parts against defects in materials and workmanship under normal use for a period of 24 months from the original date of purchase.

During this period we will repair or replace a defective product or part subject to the following warranty conditions:

The warranty applies only to defects in materials and workmanship under normal use and does not extend to damage to the product or parts which result from:-

alteration, repair, modification or service carried out by anyone other than an authorised ACCO Brands Europe service centre.

accident, neglect, abuse or misuse owing to failure to comply with the normal operating procedures for a product of this type.

Nothing in this Warranty shall have the effect of excluding the liability of ACCO Brands Europe in respect of death and personal injury caused by the negligence of ACCO Brands Europe. This Warranty is offered (subject to these terms and conditions) in addition to, and does not affect your statutory rights.

Reverse Function

- Should you wish to reverse the shredding direction whilst shredding a document, a reverse button (f) has been fitted for your convenience.
- By pressing the reverse button the shredding cutters will change direction allowing the retrieval of the document being shredded.
- The reverse function will only run whilst the button is being pressed. When the reverse button has been released the shredder will revert to stand by mode.
- To turn back to auto mode simply press the right hand auto feed button again (e).

CD and Credit Card Shredding

- A separate CD tray is provided to collect the shredded CD shards. On the RLS28 and RLX20, ensure that this is correctly mounted onto the standard shredder bag frame before shredding CD's or credit cards. The RLM11 & RLSM9 models are supplied with a separate CD bin, which must be removed to access the shredder bag frame. CD and credit card shards should be disposed of separately to paper.
- Always shred CD's and credit cards through the safety guard slot (g). Only shred 1 credit card or 1 CD at a time.
- Empty the CD tray or CD bin (on RLM11 & RLSM9 only) after 8 credit cards or CD's to avoid waste spilling over into the paper waste bin.

RLS28 & RLX20 only. Remove the CD tray before recommencing to shred paper.

Bin Full

When the bin is full the shredder will not function and the bin full symbol will illuminate red.

When this happens you must empty the bin.

- Open the door and slide out the waste sack support frame. Carefully remove the waste sack from the frame.

Once the waste bag has been disposed of and replaced, close the door and press the auto button to resume shredding.

Note: RLX20, RLM11, RLSM9 Models - Once the waste bag has been reinserted and/or cabinet door has been closed, the shredder will run in reverse for three seconds and then forward for three seconds to clear away any remaining paper from the cutter mechanism. This unique 'self-cleaning' mechanism is additional jam prevention technology from Rexel.

Additional Guarantee

ACCO Brands Europe guarantees the cutting blades of the shredder to be free from defects in material and workmanship for 20 years from the date of purchase by the original consumer.

* Please note that the cutter blades will be progressively worn down by shredding fastened sheets (staples and paperclips) - this is not covered in the warranty. With regards to CD shredding, Rexel large office shredders have been designed to shred up to 500 CDs during the warranty period. Excessive CD shredding will wear the cutters and is not covered within the warranty.

These conditions shall in all respects be governed and construed in accordance with English Law and subject to the exclusive jurisdiction of the English Courts.

Explication des voyants et icônes

	1	2	3	4
	Sous tension	Arrière	Porte ouverte	Corbeille pleine
Couleur voyant LED	Vert	Rouge	Rouge	Rouge
Touche sous tension appuyée/pas d'anomalie	Clignote	Clignote (6 secondes)	Clignote (6 secondes)	Clignote (6 secondes)
Porte ouverte	Allumé		Allumé	
Corbeille pleine	Allumé			Allumé
Touche démarrage automatique appuyée/destruction	Allumé			
Marche avant - blocage	Clignote	Allumé		
Marche arrière - blocage	Clignote	Allumé		
Touche marche arrière appuyée	Allumé	Allumé		
Mode de démarrage automatique	Allumé			

Introduction

Merci d'avoir choisi ce destructeur Rexel qui devrait vous donner entière satisfaction. Veuillez prendre quelques minutes pour lire le mode d'emploi qui vous indiquera comment profiter au maximum de votre appareil.

- a Panneau indicateur
- b Porte de corbeille
- c Roulettes
- d Touche de mise en marche
- e Touche de démarrage automatique
- f Touche marche arrière
- g Fente d'entrée CD

- 1 Sous tension
- 2 Anomalie
- 3 Porte ouverte
- 4 Corbeille pleine

Consignes de sécurité



Les destructeurs ne présentent aucun danger à condition de respecter quelques simples consignes de sécurité.

- Branchez le destructeur dans une prise de courant facile d'accès, en veillant à ce que personne ne puisse trébucher sur le fil.
- La garantie sera annulée en cas de tentative de réparation par du personnel non qualifié. En cas de problème, renvoyez l'appareil au fournisseur.
- Débranchez l'appareil avant de le déplacer ou en cas d'inutilisation pendant longtemps.
- N'utilisez pas l'appareil si la prise ou le cordon d'alimentation est endommagé, après un mauvais fonctionnement ou après un endommagement quelconque.
- Ne surchargez pas les prises électriques au-delà de leur capacité, au risque de causer un incendie ou de subir un choc électrique.
- L'appareil doit être installé à proximité d'une prise de courant facilement accessible.
- Ne modifiez pas la fiche. La fiche est configurée pour une alimentation électrique spécifique.
- N'utilisez pas l'appareil près de l'eau.
- N'utilisez pas de bombe aérosol dépoussiérante ou nettoyante.
- Ne pulvérisiez aucun produit dans le destructeur.

Bien que ce destructeur ait été conçu pour optimiser la sécurité des enfants, il est déconseillé de le faire fonctionner près d'enfants.

Révision

Nous conseillons de faire réviser ces appareils tous les 6 à 12 mois par un réparateur Rexel – voir les coordonnées de contact de votre centre de révision local au dos de ce livret.

Mécanisme de sécurité en cas d'ouverture de la porte

Si la porte s'ouvre pendant la destruction, le destructeur s'arrête immédiatement de fonctionner par mesure de sécurité, et le voyant rouge du panneau indicateur « Porte ouverte » se met à clignoter. Pour revenir au mode automatique, il vous suffit d'appuyer de nouveau sur la touche de démarrage automatique de droite (e).

Marche arrière automatique en cas de bourrage

Dans le cas improbable de bourrage, le destructeur se met en mode de marche arrière pour ressortir le papier hors de la fente d'entrée.

Alternez entre la fonction marche arrière et la fonction marche avant (en appuyant sur la touche de démarrage automatique pendant 2 secondes) pour débloquer le document.

Après le déblocage, appuyez une fois sur la touche de démarrage automatique pour remettre le destructeur en mode automatique. Vous pouvez alors recommencer la destruction comme d'habitude.

Accessoires pour destructeurs

Utilisez les sacs à déchets en papier Rexel pour recycler le papier décheté (2102248) ou bien les sacs à déchets en plastique A51000 (40070). Vous trouverez sur le sac en papier des instructions sur la façon de l'installer sur le cadre de support de sac. Le destructeur est fourni avec une feuille lubrifiante et un sac à déchets. Nous recommandons d'utiliser ces feuilles pré-lubrifiées afin de maintenir le haut niveau de performance de nos destructeurs. Il suffit de détruire une de ces feuilles comme vous le feriez avec une feuille de papier. Des instructions plus complètes se trouvent dans leur emballage. Plus vous utiliserez votre destructeur, plus vous devrez le lubrifier. Pour commander ces feuilles, demandez-les à votre revendeur en utilisant les codes ACCO 2101948 (blisters de 12) ou 2101949 (blisters de 20).

Panneau de commande de la déchiqueteuse



Importantes consignes de sécurité.



Attention aux cheveux longs. Ils pourraient être entraînés par les couteaux de coupe : vous pourriez être blessé.



Gardez vos mains éloignées de la fente d'introduction : vous pourriez être blessé.



Attention aux cravates ou autres vêtements amples qui pourraient être entraînés par les couteaux de coupe : vous pourriez être blessé.



Ceci signifie qu'il ne faut pas laisser les enfants utiliser la déchiqueteuse.



Attention aux bijoux qui risquent de se prendre dans le bloc de coupe.



Ne détruisez pas de CD.

Fonctionnement

- 1 **Uniquement pour les modèles RLS28 & RLX20.** Après le désempaillage du produit, sortez le cadre de support de sac et enlevez le bac à déchets de CD positionné au-dessus du cadre. Conservez ce bac en lieu sûr et utilisez-le pour la destruction de CD et de cartes de crédit afin de séparer ces déchets des autres pour le recyclage. Le bac à déchets de CD des modèles haute sécurité RLM11 et RLSM9 peut rester dans le destructeur en permanence.
- 2 Branchez le destructeur à une prise secteur.
- 3 Appuyez sur la touche de mise en marche centrale (f). L'appareil est alors mis sous tension, et tous les symboles d'avertissement LED du panneau indicateur (a) clignotent les uns après les autres. Le destructeur est maintenant en mode de veille, et l'icône « Sous tension » du panneau est orange.
- 4 Pour lancer la destruction, appuyez sur la touche de démarrage automatique. Le destructeur est ensuite en mode automatique.
- 5 Introduisez le papier dans la fente d'entrée. Le destructeur détecte le papier et démarre automatiquement.
- 6 Si le destructeur est laissé en mode de démarrage automatique pendant plus de 5 minutes sans servir, il se met automatiquement en mode de veille afin d'économiser de l'énergie.

Garantie

ACCO Brands Europe garantit ses produits et leurs composants contre tout défaut de matériel et de fabrication en cas d'utilisation normale pendant 24 mois à compter de la date d'achat initiale. Pendant cette période, nous nous engageons à réparer ou remplacer un produit ou une pièce défectueuse sous réserve des conditions de garantie suivantes :

La garantie s'applique uniquement aux défauts de matériel et de fabrication dans le cadre d'une utilisation normale et ne couvre pas les dommages causés au produit ou à ses pièces résultant de :

- la transformation, la réparation, la modification ou le dépannage exécuté par quiconque autre que le centre de dépannage agréé ACCO Brands Europe;
- les accidents, actes de négligence, abus d'usage ou mauvais usages en raison du non-respect du mode d'emploi normal pour un produit de ce type.

Aucune des dispositions de la présente garantie n'aura pour effet d'exclure la responsabilité d'ACCO Brands Europe en cas de décès et de blessures corporelles causées par la négligence d'ACCO Brands Europe. Cette garantie est offerte (sous réserve des présentes conditions) en sus de vos droits légaux et ne les remet pas en cause.

Fonction marche arrière

- 1 Si, lors de la destruction d'une liasse, vous souhaitez faire ressortir les feuilles, utilisez la touche marche arrière (f) mise à votre disposition à cet effet.
- 2 Si vous appuyez sur cette touche, les coupoups changent de direction et permettent d'éjecter le document que vous aviez commencé à détruire.
- 3 La fonction marche arrière ne fonctionne que lorsque vous appuyez sur la touche correspondante. Lorsque vous relâchez cette touche, le destructeur se remet en mode de veille.
- 4 Pour revenir au mode automatique, il vous suffit d'appuyer de nouveau sur la touche de démarrage automatique de droite (e).

Destruction de CD et de cartes de crédit

- 1 Un bac spécial est fourni pour recueillir les déchets de CD et DVD. Pour les modèles RLS28 and RLX20, veillez à ce que ce bac soit bien installé sur le cadre de support de sac standard avant de détruire des CD ou cartes de crédit. Les modèles RLM11 & RLSM9 sont fournis avec un bac à déchets de CD séparé qui doit être retiré pour accéder au cadre de support de sac à déchets. Ces déchets doivent être séparés du papier pour le recyclage.
- 2 Pour détruire les CD et cartes de crédit, insérez-les toujours dans la fente d'entrée CD munie d'un dispositif de protection (g). Détruit uniquement 1 carte de crédit ou 1 CD à la fois.
- 3 Videz le bac à déchets CD ou la corbeille à déchets CD (uniquement présente dans les modèles RLM11 & RLSM9) après la destruction de 8 cartes de crédit ou CD pour éviter que ces déchets tombent dans la corbeille à papier.

Uniquement pour les modèles RLS28 & RLX20. Ôtez le bac et rangez-le avant de recommencer à détruire du papier.

Corbeille pleine

Lorsque la corbeille est pleine, le destructeur cesse de fonctionner et le voyant rouge « corbeille pleine » s'allume.

Vous devez alors vider la corbeille.

- Ouvrez la porte et sortez le cadre de support de sac en le faisant glisser. Retirez avec soin le sac à déchets du cadre.

Une fois que le sac a été enlevé et remplacé, fermez la porte et appuyez sur la touche de démarrage automatique pour reprendre la destruction.

Nota : Modèles RLX20, RLM11 et RLSM9 — Après la remise en place du sac à déchets et/ou la fermeture de la porte, le destructeur fonctionne en marche arrière pendant trois secondes, puis en marche avant pendant trois secondes pour dégager les morceaux de papier restés sur les coupoups. Ce système unique d'auto-nettoyage améliore encore la fonction anti-bourrage des destructeurs Rexel Mercury.

Garantie supplémentaire

ACCO Brands Europe garantit les couteaux du destructeur contre tout défaut de matériel et de fabrication pendant 20 ans à compter de la date d'achat initiale.

* Veuillez noter que la destruction de feuilles attachées par des trombones ou agrafes usera progressivement les couteaux et n'est pas couverte par la garantie. En ce qui concerne la destruction de CD, les destructeurs Rexel à usage intensif ont été conçus pour détruire jusqu'à 500 CD pendant la période de garantie. La destruction excessive de CD usera les couteaux et n'est pas couverte par la garantie.

Ces conditions seront à tous égards régies et interprétées par le droit anglais et soumises à la juridiction exclusive des tribunaux anglais.

Erläuterung der Leuchtanzeigen und Symbole

	1	2	3	4
	Betriebslampe	Rückwärts	Tür offen	Auffangbehälter voll
Farbe der LED	Grün	Rot	Rot	Rot
Einschalttaste gedrückt / kein Fehler	blinkt	blinkt (6 Sekunden)	blinkt (6 Sekunden)	blinkt (6 Sekunden)
Tür offen	leuchtet		leuchtet	
Auffangbehälter voll	leuchtet			leuchtet
Automatik-Starttaste gedrückt / in Betrieb	leuchtet			
Vorwärtsbetrieb wegen Staubblink	blinkt	leuchtet		
Rückwärtsbetrieb wegen Stau	blinkt	leuchtet		
Rückwärtsbetrieb-Taste gedrückt	leuchtet	leuchtet		
Automatikmodus	leuchtet			

Einführung

Vielen Dank für Ihre Wahl dieses Aktenvernichters von Rexel. Wir sind uns sicher, dass er Ihnen gute Dienste leisten wird, aber nehmen Sie sich zuerst bitte etwas Zeit zum Durchlesen dieser Anweisungen, damit Sie das Gerät optimal nutzen können.

- a Anzeigefeld
- b Tür des Auffangbehälters
- c Räder
- d Einschalttaste
- e Automatik-Starttaste
- f Rückwärtsbetrieb-Taste
- g CD-Schlitz

- 1 Betriebslampe
- 2 Aktenvernichter nicht OK
- 3 Tür offen
- 4 Auffangbehälter voll

Sicherheitshinweise



Aktenvernichter können sicher verwendet werden, wenn Sie einige Sicherheitsvorkehrungen beachten.

- Stellen Sie sicher, dass das Gerät an einer praktisch gelegenen Steckdose angeschlossen wird und niemand über das Kabel stolpern kann.
- Bei einem Instandsetzungsversuch dieses Geräts durch eine nicht qualifizierte bzw. nicht autorisierte Person wird die Garantie ungültig. Bitte bringen Sie das Gerät zu Ihrem Händler.
- Ziehen Sie das Netzkabel Ihres Aktenvernichters aus der Steckdose, bevor Sie ihn an einen anderen Ort bringen oder wenn er über längere Zeit nicht verwendet wird.
- Betreiben Sie das Gerät nicht mit defektem Netzkabel oder Stecker, nach einer Funktionsstörung oder wenn es auf irgendeine Weise beschädigt wurde.
- Überlasten Sie Wandsteckdosen nicht, da dies zu einem Brand oder elektrischen Schlag führen kann.
- Die Wandsteckdose sollte sich in der Nähe des Geräts befinden und leicht zugänglich sein.
- Verändern Sie den Geräterestecker nicht. Der Stecker ist auf die angemessene Stromversorgung ausgelegt.
- Verwenden Sie das Gerät nicht in der Nähe von Wasser.
- Verwenden Sie keine –Druckluftsprays und Sprühreiniger.
- Sprühen Sie nichts in den Aktenvernichter.

Dieser Aktenvernichter ist zwar als kindersicheres Gerät konzipiert, aber der Betrieb des Geräts in der Nähe von Kindern wird nicht empfohlen.

Wartung

Es wird eine Geräterwartung alle 6-12 Monate durch einen Rexel-Techniker empfohlen. Namen und Adresse der lokalen Servicestellen sind der letzten Seite dieses Handbuchs zu entnehmen.

Sicherheitsfunktion bei offener Tür

Wird die Tür während des Aktenvernichterbetriebs geöffnet, wird der Betrieb aus Sicherheitsgründen sofort eingestellt und das Tür-offen-Symbol auf dem Anzeigefeld blinkt rot. Um den Automatikmodus wieder einzuschalten, drücken Sie die Automatik-Starttaste (e).

Automatischer Rückwärtsbetrieb bei Stau

Im den unwahrscheinlichen Fall, dass es zu einem Papierstau kommt, wird das gestaute Papier automatisch im Rückwärtsbetrieb wieder aus dem Einführbereich ausgegeben.

Abwechselndes Einschalten des Rückwärtsbetriebs und des Normalbetriebs (Automatik-Starttaste 2 Sekunden lang drücken) trägt zur Staubeseitigung im Zuführbereich bei.

Sobald der Stau beseitigt ist, drücken Sie die Automatik-Starttaste einmal, um das Gerät wieder in den Automatikmodus zurückzuschalten. Sie können nun den normalen Aktenvernichterbetrieb wieder aufnehmen.

Aktenvernichter Zubehör

Es stehen Rexel-Papierabfallbeutel (2102248) für das Papierrecycling oder Plastikbeutel AS1000 (40070) zur Verfügung. Anweisungen zum Einhängen der Papierabfallbeutel sind auf diesen aufgedruckt. Im Lieferumfang des Aktenvernichters sind ein Abfallbeutel und ein Schmiermittelblatt enthalten.

Zur Erhaltung der maximalen Geräteleistung empfehlen wir, die Aktenvernichter-Schneideeinheit regelmäßig mit Rexel-Schmiermittelblättern zu behandeln. Einfach das Blatt wie Papier in das Gerät einführen. Detaillierte Informationen entnehmen Sie bitte der beiliegenden Packung. Je häufiger Sie das Gerät benutzen, desto häufiger sollten Sie das Schneidwerk schmieren. Für die Bestellung weiterer Öl-Blätter kontaktieren Sie bitte Ihren Fachhändler: Art.-Nr. 2101948 (12er Packung) oder 2101949 (20er Packung).

Bedienungsanzeige



An/Aus



Vorwärts



Rückwärts



Wichtige Sicherheitsinstruktionen.



Dies bedeutet vorsichtig zu sein, weil lange Haare sich im Schneidewerk verfangen und Sie sich so verletzen könnten.



Dies bedeutet nicht in den Papiereinzugschacht des Schneidewerks greifen, Sie könnten sich verletzen.



Dies bedeutet vorsichtig zu sein mit Krawatten und anderen losen Kleidungsstücken, denn diese können sich im Schneidewerk verfangen und Sie könnten sich verletzen.



Aktvernichter sind für Kinder nicht geeignet. Eltern haften für Ihre Kinder.



Vorsicht bei losem Schmuck: Dieser kann in das Schneidewerk geraten!



Nicht für CDs verwenden!

Betrieb

- Nur RLS28 & RLX20:** Nach dem Auspacken des Geräts ziehen Sie die Beutelaufhängung heraus, und nehmen Sie den CD-Restebehälter (oben auf der Vorrichtung) ab. Bewahren Sie diesen auf, und setzen Sie ihn zur Vernichtung von CDs und Kreditkarten ein, um diese Abfallprodukte für das Recycling zu trennen. Bei den Hochsicherheitsmodellen RLM11 und RLSM9 kann der CD-Restebehälter immer in seiner Position im Gerät verbleiben.
- Schließen Sie den Aktvernichter an eine Netzsteckdose an.
- Drücken Sie die Einschalttaste (d). Das Gerät wird eingeschaltet und alle LED-Warnsymbole auf dem Anzeigefeld (a) blinken nacheinander. Der Aktvernichter ist nun im Bereitschaftsmodus (Standby) und das Betriebslampen-Symbol auf dem Anzeigefeld leuchtet gelb.
- Schalten Sie das Gerät durch Drücken der Automatik-Starttaste in den Automatikmodus.
- Führen Sie das zu vernichtende Papier in den Einführbereich ein. Das Papier wird erkannt, und der Automatikbetrieb beginnt.
- Wird der Aktvernichter über 5 Minuten lang im Automatikmodus gelassen, aber nicht benutzt, schaltet er automatisch wieder auf Bereitschaftsmodus, um Strom zu sparen.

Garantie

Alle ACCO Brands Europe-Produkte und deren Bauteile unterliegen bei normaler Verwendung und Wartung einer zweijährigen Garantie ab Kaufdatum auf Material und Verarbeitungsqualität.

Während des Gewährleistungszeitraums wird ein defektes Gerät oder Bauteil unter den nachfolgend aufgeführten Bedingungen entweder repariert oder ersetzt.

Diese Garantie deckt ausschließlich Mängel bei Material und Verarbeitungsqualität ab, wenn das Gerät normal verwendet wird. Durch eine der folgenden Ursachen hervorgerufene Schäden an Produkten oder deren Bauteilen werden nicht abgedeckt:

- Modifizierung, Reparatur oder Wartung, die von Anderen als dem autorisierten ACCO Brands Europe-Servicepersonal durchgeführt wurde
- Unfälle, Nachlässigkeit, Missbrauch oder falsche Anwendung aufgrund einer Missachtung der für ein Gerät des jeweiligen Typs normalen Einsatzmethoden

Diese Garantie hat keinerlei ausschließende Wirkung auf die Haftbarkeit von ACCO Brands Europe bei Tod oder Personenschaden aufgrund einer Verletzung der Sorgfaltspflicht seitens ACCO Brands Europe. Diese Garantie gilt (gemäß den vorliegenden Bedingungen) zusätzlich zu jeglichen gesetzlich vorgeschriebenen Rechten und hat auf diese keinerlei Auswirkungen.

Rückwärtsbetriebsfunktion

- Für den Fall, dass Sie die Betriebsrichtung des Schneidewerks während der Aktvernichtung auf Rückwärts umschalten möchten, hat das Gerät eine Rückwärtsbetrieb-Taste (f).
- Wenn Sie die Rückwärtsbetrieb-Taste drücken, schaltet das Schneidewerk auf rückwärts, so dass Sie die zu vernichtenden Akten wieder herausholen können.
- Die Rückwärtsbetriebsfunktion ist nur aktiviert, während die Taste gedrückt wird. Sobald die Rückwärtsbetrieb-Taste losgelassen wird, schaltet der Aktvernichter wieder auf Bereitschaftsmodus.
- Um den Automatikmodus wieder einzuschalten, drücken Sie die Automatik-Starttaste (e).

Vernichten von CDs und Kreditkarten

- Ein separater CD-Restebehälter ist in der Lieferung enthalten. Stellen Sie bei Modell RLS28 und RLX20 vor dem Vernichten von CDs oder Kreditkarten sicher, dass dieser richtig auf der Beutelaufhängung sitzt. Die Modelle RLM11 und RLSM9 verfügen über einen separaten CD-Auffangbehälter, der entfernt werden muss, um Zugang zur Beutelaufhängung zu erhalten. Der entstandene Restmüll sollte getrennt von Papierabfall entsorgt werden.
- Beim Vernichten von CDs und Kreditkarten führen Sie diese einzeln in den Schlitz mit der Sicherheitsvorrichtung (g) ein.
- Leeren Sie den CD-Restebehälter, bzw. CD-Auffangbehälter (Modell RLM11 und RLSM9) nach dem Vernichten von acht Kreditkarten bzw. CDs, damit keine Karten-/CD-Reste in den Papierabfallbeutel geraten.

Nur RLS28 & RLX20: Entfernen Sie den CD-Einsatz, bevor Sie wieder mit der Papiervernichtung beginnen.

Voller Auffangbehälter

Ist der Auffangbehälter voll, leuchtet das „Auffangbehälter voll“-Symbol auf, und das Gerät stellt den Betrieb ein.

Wenn dieser Fall eintritt, müssen Sie den Auffangbehälter leeren.

- Öffnen Sie die Tür, und ziehen Sie die Beutelaufhängung heraus. Nehmen Sie den Abfallbeutel vorsichtig ab.

Entsorgen Sie den Abfallbeutel, hängen Sie den neuen Beutel ein, und schließen Sie die Tür. Drücken Sie dann die Automatik-Starttaste, um den Betrieb wieder aufzunehmen.

Hinweis: (Modell RLX20, RLM11 und RLSM9) - Sobald der Abfallbeutel eingehängt und/oder die Behältertür geschlossen wurde, läuft der Aktvernichter automatisch jeweils drei Sekunden lang im Rückwärtsbetrieb und dann im Normalbetrieb, damit jegliche Papierreste aus dem Schneidewerk entfernt werden. Diese einzigartige "Selbstreinigung" ist eine zusätzliche Anti-Papierstau-Technologie von Rexel.

Zusatzgarantie

Das Schneidewerk des Aktvernichters unterliegt einer 20 Jahr Garantie auf Material und Verarbeitung ab Erstkaufdatum.

* Bei Einsatz zur Vernichtung zusammengehefteter oder geklammerter Blätter verschleißt das Schneidewerk schneller. Dies wird durch die Garantie nicht abgedeckt. Aktvernichter für Großbüros von Rexel sind auf die Vernichtung von bis zu 500 CDs innerhalb des Garantiezeitraums ausgelegt. Der höhere Schneidewerkverschleiß bei Vernichtung übermäßig vieler CDs wird nicht von der Garantie abgedeckt.

Sämtliche Aspekte dieser Bedingungen unterliegen der englischen Gesetzgebung, ausschließlicher Gerichtsstand ist England.

Spiegazione delle spie e delle icone

	1	2	3	4
	Acceso	Indietro	Sportello aperto	Cestino pieno
Colore spia LED	Verde	Rosso	Rosso	Rosso
Tasto accensione premuto/nessun guasto	Lampeg.	Lampeg. (6 secondi)	Lampeg. (6 secondi)	Lampeg. (6 secondi)
Sportello aperto	Ilum.		Ilum.	
Cestino pieno	Ilum.			Ilum.
Tasto avviamento automatico premuto/distruzione	Ilum.			
Avanti dopo inceppamento	Lampeg.	Ilum.		
Indietro dopo inceppamento	Lampeg.	Ilum.		
Tasto reverse premuto	Ilum.	Ilum.		
Modalità funz. automatico	Ilum.			

Introduzione

Grazie per avere scelto questo distruggidocumenti Rexel. Siamo certi che si rivelerà di grande aiuto nello svolgimento della vostra attività. Si prega di leggere attentamente queste istruzioni per ottenere la massima prestazione dalla macchina.

- a Pannello display
- b Sportello cestino
- c Rotelle
- d Tasto di accensione
- e Tasto avviamento automatico
- f Tasto reverse
- g Imboccatura per CD

- 1 Acceso
- 2 Distruggidocumenti non OK
- 3 Sportello aperto
- 4 Cestino pieno

La sicurezza al primo posto



I distruggidocumenti sono sicuri da usare se si osservano alcune semplici istruzioni riguardanti la sicurezza.

- Controllare che il distruggidocumenti sia collegato ad una presa di corrente facilmente accessibile e che il cavo sia in posizione tale da non far inciampare persone che si trovano nei paraggi.
- Qualsiasi intervento da parte di personale non qualificato, nel tentativo di riparare questa unità, renderà nulla la garanzia. Si prega di ritornarla al fornitore.
- Scollegare il distruggidocumenti dalla presa di alimentazione prima di spostarlo o se non utilizzato per lunghi periodi di tempo.
- Non usare il distruggidocumenti se il cavo di alimentazione o la presa sono danneggiati, in seguito a guasto o se risulta danneggiato in qualsiasi altro modo.
- Evitare di sovraccaricare le prese di corrente in quanto ciò potrebbe causare incendio o scossa elettrica.
- La presa di corrente deve essere installata vicino al distruggidocumenti e deve essere facilmente accessibile.
- Non modificare la spina in quanto è configurata per l'alimentazione elettrica appropriata.
- Non usare il distruggidocumenti vicino all'acqua.
- Non usare detergenti o togliopolvere in bombolette spray.
- Non spruzzare mai niente all'interno del distruggidocumenti.

Nonostante questo distruggidocumenti sia stato concepito per offrire sicurezza anche in caso di un eventuale intervento da parte di bambini, si consiglia di non usarlo nelle loro vicinanze.

Assistenza

Si consiglia che la manutenzione di questa macchina venga eseguita da un tecnico Rexel ogni 6-12 mesi. Sul retro di questo opuscolo sono riportati gli estremi per contattare il più vicino centro di assistenza tecnica.

Funzione di sicurezza in caso di apertura dello sportello

Se lo sportello viene aperto durante l'operazione di distruzione, il distruggidocumenti, come precauzione di sicurezza, provederà ad arrestarsi immediatamente e il simbolo di sportello aperto sul pannello display inizierà a lampeggiare in rosso. Per ritornare alla modalità di funzionamento automatico basta premere di nuovo il tasto di avviamento automatico destro (e).

Reverse automatico in caso di inceppamento

Nell'improbabile eventualità che si inceppi, il distruggidocumenti funzionerà automaticamente nella modalità reverse facendo uscire la carta inceppata dall'area di alimentazione.

Passando dal funzionamento in reverse al funzionamento in avanti (tenere premuto il tasto di avviamento automatico per 2 secondi) e viceversa, si potrà più facilmente sbloccare l'area di alimentazione.

Una volta rimosso l'inceppamento, premere il tasto di avviamento automatico una volta per ritornare di nuovo alla modalità di funzionamento automatico. È ora possibile continuare la normale operazione di distruzione dei fogli.

Accessori per distruggidocumenti

Usare sacchi di ricambio per distruggidocumenti Rexel di carta per riciclare la carta distrutta (2102248) oppure sacchi in plastica AS1000 (40070). Sui sacchi di ricambio in carta sono riportate le istruzioni su come collocare il sacco sull'apposito telaio di supporto. Il distruggidocumenti viene fornito con un foglio di lubrificazione ed un sacco di ricambio per distruggidocumenti. Per garantire al massimo le performance del distruggidocumenti, si consiglia di lubrificare con i fogli lubrificati Rexel. Introdurre semplicemente il foglio lubrificato Rexel nell'imboccatura come fosse un normale foglio di carta. I dettagli di utilizzo sono indicati sui fogli lubrificati. Tanto più il distruggidocumenti viene utilizzato, quanto più di frequente si dovrà introdurre un foglio lubrificato nel meccanismo. Si possono ordinare i fogli lubrificati Rexel presso il proprio fornitore abituale utilizzando i seguenti codici: 2101948 (conf. da 12) o 2101949 (conf. da 20).

Pannello di controllo del distruggidocumenti

Acceso/Spento **Avanti** **Retromarcia**

- Avvertenze importanti.
- Non avvicinare i capelli alla macchina in funzione.
- Non mettere le mani nella macchina in funzione.
- Non avvicinare cravatte o altri indumenti liberi alla macchina in funzione.
- Vietato l'utilizzo da parte dei bambini.
- Fare attenzione quando si indossano gioielli lenti in quanto potrebbero impigliarsi nella testina di taglio.
- Non distruggere CD.

Funzionamento

- 1 **Solo RLS28 e RLX20.** Dopo aver tolto il distruggidocumenti dalla confezione, estrarre il telaio di supporto del sacco di ricambio e rimuovere il vassoio per la raccolta degli sfridi di CD posto sulla parte superiore del telaio. Conservare il vassoio in un luogo sicuro, ed usarlo quando si distruggono CD o carte di credito per mantenere i ritagli di carta separati per il riciclaggio. Sui modelli alta sicurezza RLM11 e RLSM9, il vassoio per CD può essere lasciato permanentemente in posizione nei distruggidocumenti.
- 2 Collegare il distruggidocumenti alla rete di alimentazione.
- 3 Premere il tasto centrale di accensione (d). La macchina verrà alimentata e tutti i simboli di avvertimento LED sul pannello display (a) lampeggeranno in sequenza. Il distruggidocumenti si troverà ora nella modalità standby ed il simbolo di "Accesso" sul pannello display sarà illuminato in giallo.
- 4 Per avviare l'operazione di distruzione, premere il tasto di avviamento automatico. Il distruggidocumenti passerà alla modalità di funzionamento automatico.
- 5 Inserire i fogli da distruggere nell'area di alimentazione. Il distruggidocumenti rileverà lo spessore dei fogli e verrà avviato automaticamente.
- 6 Se lasciato nella modalità di funzionamento automatico per più di 5 minuti senza essere utilizzato, il distruggidocumenti ritornerà automaticamente alla modalità standby per risparmiare corrente.

Garanzia

ACCO Brands Europe garantisce che i propri prodotti e le relative parti sono privi di difetti di materiale e lavorazione in normali condizioni d'uso per un periodo di 24 mesi dalla data originale di acquisto. Durante detto periodo, ACCO Brands Europe provvederà a riparare o sostituire prodotti o parti difettosi in base alle seguenti condizioni di garanzia:

La garanzia è valida solo per difetti di materiale e lavorazione in normali condizioni d'uso e non copre eventuali danni arrecati al prodotto o alle relative parti risultanti da:

alterazioni, riparazioni, modifiche o interventi di assistenza tecnica non effettuati da personale di centri di assistenza tecnica ACCO Brands Europe autorizzati.

Incidenti, negligenza, abuso o uso improprio dovuto alla mancata osservanza delle normali procedure operative per un prodotto di questo tipo.

Nessuna dichiarazione in questa garanzia implica l'esclusione di responsabilità di ACCO Brands Europe relativamente alla morte o a danni personali causati da negligenza da parte di ACCO Brands Europe. Questa garanzia viene offerta (subordinatamente a questi termini e condizioni) in aggiunta e senza pregiudizio alcun ai diritti riconosciuti dalla legge vigente.

Funzionamento in reverse

- 1 Il distruggidocumenti è dotato, per una maggiore facilità d'uso, di un tasto reverse (f) per poter cambiare all'occorrenza la direzione di distruzione dei fogli durante l'operazione di distruzione di un documento.
- 2 Quando si preme il tasto reverse, i coltelli di taglio cambiano direzione consentendo di recuperare il documento inserito.
- 3 Il funzionamento in reverse è disponibile solo per il periodo in cui rimane premuto il tasto. Quando si rilascia il tasto reverse, il distruggidocumenti ritornerà alla modalità standby.
- 4 Per ritornare alla modalità di funzionamento automatico basta premere di nuovo il tasto di avviamento automatico destro (e).

Distruzione di CD e carte di credito

- 1 Un vassoio separato è fornito per raccogliere gli sfridi di cd. Assicurarsi che nei distruggidocumenti RLS28 e RLX20 tale vassoio sia stato correttamente montato sul telaio di supporto standard del sacco di ricambio prima di procedere alla distruzione di CD o carte di credito. I modelli RLM11 e RLSM9 sono dotati di serie di cestino per CD separato che va rimosso per accedere a tale telaio di supporto. Gli sfridi di CD e carte di credito devono essere separati dagli sfridi di carta.
 - 2 Per la distruzione di CD e carte di credito, inserirli sempre nell'imboccatura provvista di protezione di sicurezza (g). Distruggere solo 1 carta di credito o 1 CD alla volta.
 - 3 Svuotare il vassoio per la raccolta degli sfridi di CD o il cestino per CD (solo i modelli RLM11 e RLSM9 sono dotati di cestino) dopo aver distrutto 8 carte di credito o CD per evitare che tali sfridi cadano nel comparto della carta distrutta.
- Solo RLS28 e RLX20.** Rimuovere il vassoio per CD prima di ricominciare a distruggere la carta.

Cestino pieno

Quando il cestino è pieno, il distruggidocumenti non funziona ed il simbolo di cestino pieno si illumina in rosso.

Quando si presenta tale situazione è necessario svuotare il cestino.

• Aprire lo sportello ed estrarre il telaio di supporto del sacco di ricambio. Rimuovere il sacco dal telaio facendo attenzione.

Una volta tolto e sostituito il sacco di ricambio, chiudere lo sportello e premere il tasto di avviamento automatico per continuare l'operazione di distruzione.

Nota: Modelli RLX20, RLM11 e RLSM9 – Una volta inserito di nuovo il sacco di ricambio e/o chiuso lo sportello dell'armadietto, il distruggidocumenti funzionerà in reverse per tre secondi e poi in avanti per tre secondi per eliminare eventuale carta rimasta nei coltelli di taglio. Questo esclusivo sistema Rexel di auto-pulizia è un'ulteriore funzione per prevenire gli inceppamenti.

Garanzia aggiuntiva

ACCO Brands Europe garantisce che i coltelli di taglio del distruggidocumenti sono privi di difetti di materiale e lavorazione per 20 anni dalla data di acquisto da parte del consumatore originale.

* Si prega di notare che la distruzione di fogli provvisti di graffette o punti causano la graduale usura dei coltelli di taglio e che tale usura non è coperta dalla garanzia. Per quanto riguarda la distruzione di CD, i distruggidocumenti Rexel grandi volumi sono stati progettati per distruggere fino a 500 CD durante il periodo di garanzia. L'uso eccessivo della macchina per la distruzione di CD comporterà un'usura dei coltelli di taglio non coperta dalla garanzia.

Queste condizioni sono regolamentate ed interpretate a tutti gli effetti in conformità alla legislazione inglese e subordinate all'esclusiva giurisdizione dei tribunali inglesi.

Uitleg over lichtjes en iconen

	1	2	3	4
	Stroom aan	Achterruit	Deur open	Bak vol
Kleur van LED	Groen	Rood	Rood	Rood
Aan-knop ingedrukt / geen storing	knippert	knippert (6 seconden)	knippert (6 seconden)	knippert (6 seconden)
Deur open	lichtje		lichtje	
Bak vol	lichtje			lichtje
Auto Start-knop ingedrukt / bezig met versnipperen	lichtje			
Voorruit geblokkeerd	knippert	lichtje		
Achterruit geblokkeerd	knippert	lichtje		
Terug-knop ingedrukt	lichtje	lichtje		
Auto-stand	lichtje			

Inleiding

Gefeliciteerd met de aankoop van deze papiervernietiger van Rexel. We zijn er van overtuigd dat u veel plezier van dit apparaat zult hebben; om het apparaat optimaal te kunnen benutten, is het raadzaam deze gebruiksaanwijzingen goed door te lezen.

- a** Indicatorpaneel
- b** Afvalbakdeur
- c** Wielletjes
- d** Aan-knop
- e** Auto Start-knop
- f** Terug-knop
- g** CD-gleuf

- 1** Stroom aan
- 2** Machine niet OK
- 3** Deur open
- 4** Afvalbak vol

Veiligheid voorop



Papiervernietigers zijn veilig in het gebruik, mits u enkele voorzorgsmaatregelen in acht neemt:

- Steek de stekker van de papiervernietiger in een gemakkelijk toegankelijk stopcontact en zorg dat niemand over het snoer kan vallen of struikelen.
- Bij eventuele pogingen om dit apparaat door onbevoegden te laten repareren, komt de garantie te vervallen. Stuur de machine terug naar de leverancier.
- Haal de stekker uit het stopcontact voordat u de machine verplaatst of als hij langere tijd niet wordt gebruikt.
- Niet gebruiken met een beschadigd stroomsnoer, met een kapotte stekker, als de machine niet goed functioneert of nadat het toestel op de een of andere manier schade heeft opgelopen.
- De stopcontacten niet overbelasten, aangezien dit brand of elektrische schokken kan veroorzaken.
- Het stopcontact moet zich in de buurt van de machine bevinden en gemakkelijk toegankelijk zijn.
- Probeer nooit om veranderingen aan de stekker aan te brengen. De stekker is gemaakt voor de juiste netvoeding.
- Gebruik deze machine niet in de buurt van water.
- Geen schoonmaakmiddelen in spuitbussen gebruiken.
- Nooit iets in de papiervernietiger spuiten.

Ook al heeft de papiervernietiger een kindvriendelijk ontwerp, toch wordt niet aangeraden om de machine in de buurt van kinderen te gebruiken.

Onderhoud

Aanbevolen wordt deze machines om de 6-12 maanden door een Rexel-technicus te laten onderhouden – de contactgegevens van het servicecenter in uw buurt staan op de laatste pagina.

Deur open – veiligheidsfunctie

Als de deur wordt geopend terwijl er papier wordt versnipperd, zal de machine als voorzorgsmaatregel onmiddellijk stoppen. Het deur open-symbool op het indicatorpaneel knippert rood. Druk opnieuw op de rechter auto start-knop om terug te keren naar de auto-stand (e).

Automatische teruglooppuntie bij blokkering

Mocht de machine ooit geblokkeerd raken, wordt automatisch de teruglooppuntie gebruikt, zodat het geblokkeerde papier uit het toevoer gebied tevoorschijn komt.

Als u telkens omschakelt van de terug- naar de vooruit-stand (Houd de auto start-knop 2 seconden ingedrukt) dan wordt de blokkering uit het toevoer gebied verwijderd.

Zodra de blokkering is verwijderd, drukt u eenmaal op de auto-knop om de machine weer op de auto-stand te zetten. U kunt nu weer als normaal papier versnipperen.

Shredder accessoires

Gebruik papieren afvalzakken van Rexel om versnipperd papier te recyclen (2102248) of plastic afvalzakken AS1000 (40070). Op de papieren afvalzak staan aanwijzingen over hoe de zak over het frame wordt geplaatst. De papiervernietiger wordt geleverd met een gratis smeervel en afvalzak. Om de machine optimaal te laten presteren bevelen wij aan dat de vernietiger wordt gesmeerd met gebruikmaking van deze Rexel Oil Sheets. Voer het Oil Sheet in de vernietiger zoals u met papier zou doen. Op het Oil Sheet staan uitgebreide instructies. Hoe vaker de vernietiger wordt gebruikt, hoe vaker u een Oil Sheet in het slijpwerk zou moeten invoeren. U kunt meer Oil Sheets bestellen bij uw leverancier met artikel nummer 2101948 (12 stuks) of 210949 (20 stuks).

Controle paneel



Aan/Uit



Vooruit



Achteruit



Belangrijke veiligheidsvoorschriften.



Dit is een waarschuwing dat lang haar in het snij-element vast kan raken, hetgeen tot ernstige verwondingen kan leiden.



Dit betekent dat u uw vingers niet in de invoeropening van het snij-element mag steken. Dit kan tot ernstige verwondingen leiden.



Dit betekent dat u voorzichtig moet zijn met stropdassen en andere loshangende kledingstukken die in het snij-element vast kunnen raken, hetgeen tot ernstige verwondingen kan leiden.



Toestel niet geschikt voor gebruik door kinderen.



Dit betekent dat u voorzichtig moet zijn met loshangende juwelen die in het snijwerk vastgeklemd kunnen raken.



Dit betekent dat u geen CD's kunt versnipperen.

Bediening

- 1 **Aleen voor RLS28 & RLX20:** Nadat u het product hebt uitgepakt, trekt u het frame voor de afvalzakken uit de machine. Haal de CD- opvangbak van het frame af. Berg de CD-opvangbak goed op en gebruik hem wanneer u CD's of creditcards versnipperd, om deze scherven apart te houden voor recyclingdoeleinden. Bij de zeer veilige modellen RLM11 en RLSM9 kan de CD- opvangbak permanent op zijn plaats blijven zitten.
- 2 Steek de stekker in het stopcontact.
- 3 Druk op de aan-knop (d). De stroom gaat aan en alle LED-waarschuwingsymbolen op het indicatorpaneel (a) lichten om de beurt op. De papiervernietiger staat nu op stand-by en het 'Stroom aan'-symbool op het indicatorpaneel licht oranje op.
- 4 Als u met versnipperen wilt beginnen, drukt u op de auto start-knop. De machine gaat dan op de auto-stand staan.
- 5 Steek het papier dat versnipperd moet worden in de toevoer. Het toestel merkt het papier op en begint automatisch met versnipperen.
- 6 Als de papiervernietiger meer dan 5 minuten op de auto-stand staat zonder dat hij wordt gebruikt, dan gaat hij automatisch op stand-by staan, zodat energie wordt bespaard.

Terugloopfunctie

- 1 Als u de looppriichting van de machine wilt omkeren, terwijl een document wordt versnipperd, dan kunt u de terug-knop (f) gebruiken.
- 2 Als u op de terug-knop drukt, veranderen de snijders van richting, zodat u het document dat wordt versnipperd terug kunt halen.
- 3 Deze terugloopfunctie werkt alleen wanneer de knop ingedrukt is. Als de knop wordt losgelaten, dan gaat de machine op stand-by staan.
- 4 Druk opnieuw op de rechter auto start-knop om terug te keren naar de auto-stand (e).

Cd's en creditcards versnipperen

- 1 Een aparte CD opvangbak wordt bijgeleverd om de scherven van de vernietigde CD's op te vangen. Bij de RLS38 en RLX20 moet deze bak juist op het standaardframe voor afvalzakken worden geïnstalleerd, voordat CD's of creditcards kunnen worden versnipperd. De modellen RLM11 en RLSM9 hebben een aparte CD-afvalbak, die verwijderd moet worden om toegang te verkrijgen tot het frame voor afvalzakken. CD en credit card scherven dienen apart van het papier te worden afgevoerd.
- 2 De CD's en creditcards altijd via de veiligheidstoevoer in de machine steken (g). Telkens slechts één creditcard of één CD invoeren.
- 3 Maak na 8 creditcards of CD's de CD-opvangbak/afvalbak leeg (alleen modellen RLM11 en RLSM9 hebben een aparte CD-afvalbak), anders vallen de scherven in de afvalzak voor papier.

Aleen voor RLS28 & RLX20: Verwijder de CD opvangbak voordat u opnieuw begint papier te vernietigen.

Afvalbak vol

Wanneer de afvalbak vol is, stopt de machine. Het afvalbak vol-symbool licht rood op.

Als dit gebeurt, moet u de afvalbak legen.

- Open de deur en schuif het frame voor de afvalzak uit de machine. Haal voorzichtig de afvalzak van het frame af.

Wanneer u een nieuwe afvalzak hebt geplaatst, sluit u de deur en drukt u op de auto-knop. Nu kunt u met versnipperen doorgaan.

Attentie: Modellen RLX20, RLM11, RLSM9 – Zodra een nieuwe afvalzak in de machine is gestoken en/of de deur is gesloten, zal de machine eerst drie seconden teruglopen en daarna drie seconden vooruit lopen om al het resterende papier van het snijwerk te verwijderen. Dit unieke zelfreinigende mechanisme is aanvullend op de anti-vastloop technologie van Rexel.

Garantie

ACCO Brands Europe garandeert de producten en hun onderdelen gedurende 24 maanden na de oorspronkelijke datum van aankoop tegen materiaal- of fabricagefouten bij normaal gebruik.

Gedurende deze periode repareren of vervangen wij alleen een defect product of onderdeel mits aan de volgende garantievoorwaarden is voldaan:

De garantie geldt alleen voor materiaal- of fabricagefouten bij normaal gebruik en geldt niet voor beschadigingen aan het product of aan de onderdelen die het gevolg zijn van: wijzigingen, reparaties, modificaties of onderhoud uitgevoerd door een niet door ACCO Brands Europe erkend service center;

Ongelukken, achtereisheid of misbruik doordat de normale bedrijfsprocedures van dit product niet werden opgevolgd.

Niets in deze garantie vrijwaart ACCO Brands Europe van de aansprakelijkheid in verband met (fataal) persoonlijk letsel, veroorzaakt door de onachtzaamheid van ACCO Brands Europe. Deze garantie (mits aan deze voorwaarden wordt voldaan) geldt extra en doet geen afbreuk aan uw wettelijke rechten.

Extra garantie

ACCO Brands Europe biedt een garantie van 20 jaar na aankoop door de oorspronkelijke klant dat de snijders van de vernietiger vrij zijn van defecten als gevolg van materiaal- of fabricagefouten.

* N.B. De snijders zullen snel slijten door het versnipperen van vastgemaakte vellen (nietjes en paperclips) - dit wordt niet door de garantie gedekt. Wat het versnipperen van CD's betreft zijn de Rexel papiervernietigers voor grote kantoren speciaal ontworpen voor het versnipperen van 500 CD's tijdens de garantietermijn. Als er teveel cd's worden versnipperd, raken de snijders versleten. Dit wordt niet door de garantie gedekt.

Deze voorwaarden zijn in elk opzicht onderhevig en opgesteld volgens de Engelse wetgeving en vallen onder de jurisdictie van de Engelse rechtbanken.

Explicación de luces e iconos

	1	2	3	4
	Encendido	Retroceso	Puerta abierta	Contenedor lleno
Color del LED	Verde	Rojo	Rojo	Rojo
Botón de encendido pulsado / sin fallos	parpadeo	parpadeo (6 segundos)	parpadeo (6 segundos)	parpadeo (6 segundos)
Puerta abierta	iluminado		iluminado	
Contenedor lleno	iluminado			iluminado
Botón de puesta en marcha automática pulsado/destruyendo	iluminado			
Avance atascado	parpadeo	iluminado		
Retroceso atascado	parpadeo	iluminado		
Botón de retroceso pulsado	iluminado	iluminado		
Modo automático	iluminado			

Introducción

Gracias por escoger esta destructora de papel Rexel. Estamos seguros que le será de mucha utilidad, pero le rogamos que lea estas instrucciones para asegurarse de que extrae el máximo provecho de su máquina.

- a** Panel indicador
- b** Puerta para el contenedor
- c** Ruedas
- d** Botón de encendido
- e** Botón de puesta en marcha automática
- f** Botón de retroceso
- g** Ranura para CDs

- 1** Encendido
- 2** Destructor a no preparada
- 3** Puerta abierta
- 4** Contenedor lleno

La seguridad es lo primero



Las destructoras de papel son seguras siempre que se sigan algunas precauciones de seguridad.

- Asegúrese de que la destructora de papel esté enchufada a una toma de corriente de fácil acceso y de que nadie pueda tropezar con su cable.
- Cualquier intento de reparar esta unidad por parte de personal no cualificado invalidará la garantía. Por favor, remítala a su proveedor.
- Desenchufe su destructora antes de moverla o cuando no la vaya a utilizar durante un periodo prolongado de tiempo.
- No la utilice con un cable o un enchufe en mal estado, después de que funcione incorrectamente o de que haya resultado dañada de alguna manera.
- No sobrecargue los enchufes más allá de su capacidad ya que podría causar incendios o descargas eléctricas.
- El enchufe-toma de corriente debe estar situado cerca del equipo y debe estar fácilmente accesible.
- No modifique el enchufe de la máquina. Éste está configurado para la alimentación eléctrica indicada.
- No utilice cerca del agua.
- No limpiar con aerosoles.
- No rociar nada el interior de la destructora.

Aunque la destructora de papel ha sido diseñada para ser segura para los niños, no se recomienda utilizar la máquina cerca de ellos.

Servicio

Recomendamos que un ingeniero de servicio de Rexel realice una revisión de estas máquinas cada 6-12 meses – en la contraportada de este folleto encontrará los datos de contacto de su centro de servicio local.

Función de seguridad de apertura de la puerta

Si la puerta se abre durante la destrucción, como medida de seguridad, la destructora se detendrá instantáneamente y el símbolo de puerta abierta del panel indicador parpadeará de color rojo. Para regresar al modo automático, sólo tiene que pulsar de nuevo el botón de puesta en marcha automática de la derecha (e).

Retroceso automático en caso de atasco

En el caso improbable de que la destructora se atasque, comenzará automáticamente a devolver el papel atascado a la zona de alimentación.

Alternar entre las funciones de retroceso y de avance (manteniendo pulsado el botón de puesta en marcha durante 2 segundos) ayudará a desbloquear la zona de alimentación.

Una vez eliminado el atasco, pulse una vez el botón de puesta en marcha automática para volver al modo automático. En ese momento, podrá volver a utilizar normalmente la destructora.

Accesorios de destructora

Utilice bolsas de papel para residuos Rexel para reciclar el papel destruido (2102248) o bolsas de plástico para residuos AS1000 (40070). En la bolsa de papel para residuos hay instrucciones para su colocación en el bastidor para bolsas de residuos. La destructora de papel se suministra también con una hoja de aceite lubricante y una bolsa para residuos. Para mantener el rendimiento del producto a su máximo nivel, se recomienda usar las hojas lubricantes de destructora Rexel. Simplemente pase esta hoja por la destructora como si fuera papel. Tiene más información en las hojas lubricantes. Cuanto más utilice la destructora más tendrá que utilizar estas hojas. Toma nota de las referencias de estas hojas lubricantes: 2101948 (pack de 12) o 2101949 (pack de 20).

Panel de control de la destructora



**Encendido/
Apagado**



Avance



Retroceso



Instrucciones importantes de seguridad.



El cabello largo se puede enredar en la cabeza de corte. Puede dar como resultado una lesión.



No debe poner su mano en la abertura de alimentación de la cabeza de corte. Puede dar como resultado una lesión.



Debe tener cuidado con las corbatas y otra vestimenta suelta que pueda enredarse en la cabeza de corte. Puede dar como resultado una lesión.



No permitir a los menores utilizar la destructora.



Debe tener cuidado con las joyas sueltas ya que podrían enredarse en el cabezal de corte.



No debe destruir CDs.

Funcionamiento

- Sólo RLS28 y RLX20.** Después de desembalar el producto, extraiga el bastidor para bolsas de residuos y saque la bandeja para restos de CDs, la cual se apoya en la parte superior del bastidor. Guarde esta bandeja en un lugar seguro y utilícela cuando destruya CDs o tarjetas de crédito para separar así los materiales para su reciclaje. En los modelos de alta seguridad RLM11 y RLSM9, la bandeja para CDs puede permanecer en su posición en el interior de la destructora de papel.
- Conecte la destructora a la corriente eléctrica.
- Pulse el botón de encendido que está situado en el centro (d). Con ello se encenderá la máquina y todos los símbolos de advertencia LED del panel indicador (a) parpadearán sucesivamente. La destructora entra en modo de espera y el símbolo "Encendido" del panel indicador estará iluminado de color ámbar.
- Para comenzar a destruir, pulse el botón de puesta en marcha automática. Esto coloca la destructora en modo automático.
- Introduzca el papel que va a destruir en la zona de alimentación. La destructora detectará el papel y se pondrá en funcionamiento automáticamente.
- Si la destructora permanece sin utilizarse durante más de 5 minutos en modo automático cambiará automáticamente a modo de espera para ahorrar energía.

Garantía

ACCO Brands Europe garantiza este producto y sus piezas contra defectos de fabricación y de materiales durante un periodo de 24 meses a partir de la fecha original de adquisición siempre que las condiciones de utilización sean normales.

Durante este periodo, repararemos o sustituiremos las piezas o los productos defectuosos siguiendo estas condiciones de garantía:

La garantía solo cubre los defectos de los materiales o de fabricación en condiciones de uso normales, y no se aplica a los daños producidos en el producto o en sus piezas como consecuencia de:

La alteración, reparaciones, modificaciones o servicio realizados por personas ajenas a un centro de servicio autorizado ACCO Brands Europe.

Accidentes, negligencias, abuso o mal uso debidos al incumplimiento de los procedimientos de utilización normales de un producto de este tipo.

Ninguna parte de esta garantía excluirá a ACCO Brands Europe de responsabilidad en caso de fallecimiento o de lesiones personales causadas por negligencia de ACCO Brands Europe. Esta garantía se ofrece (sujeta a estas condiciones generales) de manera adicional a sus derechos legales, los cuales no afecta.

Función de retroceso

- Si, mientras que destruye un documento, desea invertir la dirección de la destructora, se ha incorporado un botón de retroceso (f) para su comodidad.
- Cuando se pulsa el botón de retroceso las cuchillas cambian de dirección, permitiendo la recuperación del documento que se está destruyendo.
- La función de retroceso sólo se acciona mientras se pulsa el botón. Cuando se suelta el botón de retroceso, la destructora pasa a modo de espera.
- Para regresar al modo automático, sólo tiene que pulsar de nuevo el botón de puesta en marcha automática de la derecha (e).

Destrucción de CDs y de tarjetas de crédito

- En los modelos RLS28 y RLX20, antes de destruir CDs o tarjetas de crédito asegúrese de que está colocada correctamente en el bastidor para bolsas de residuos estándar. Los modelos RLM11 y RLSM9 se suministran con un contenedor para CDs independiente, el cual puede extraerse para acceder al bastidor para bolsas de residuos. Los residuos provenientes de estos productos deben ser almacenados aparte.
- Destruya siempre los CDs y las tarjetas de créditos utilizando la ranura que dispone de protección de seguridad (g). Destruya sólo 1 tarjeta de crédito o 1 CD en cada ocasión.
- Vacíe la bandeja para restos de CDs o el contenedor de CDs (sólo los modelos RLM11 y RLSM9 disponen de contenedor) cuando haya destruido 8 tarjetas de crédito o CDs. Así evitará que los residuos caigan al papel destruido.

Sólo RLS28 y RLX20: Retire la bandeja cuando vuelva a destruir papel.

Contenedor lleno

Cuando el contenedor está lleno, la destructora dejad e funcionar y el símbolo de contenedor lleno se ilumina de color rojo.

Cuando esto ocurre, debe vaciar el contenedor.

- Abra la puerta y extraiga el bastidor para bolsas de residuos. Saque cuidadosamente la bolsa del bastidor.

Una vez que se haya desecho de la bolsa y haya colocado una vacía, cierre la puerta y pulse el botón de funcionamiento automático para continuar destruyendo.

Nota: Modelos RLX20, RLM11, RLSM9 – Una vez colocada la bolsa para residuos y/o cerrada la puerta del armario, la destructora funcionará en modo de retroceso durante tres segundos y después avanzará durante tres segundos para eliminar cualquier resto de papel de las cuchillas. Es un mecanismo más de seguridad del sistema de prevención de botasques de Rexel.

Garantía adicional

ACCO Brands Europe garantiza que las cuchillas de corte de la destructora de papel no presentarán defectos de fabricación o materiales durante un periodo de 20 años a partir de la fecha original de adquisición por parte del consumidor.

* Tenga en consideración que las cuchillas de corte se desgastarán progresivamente si destruyen hojas sujetas con grapas o clips para papel. En este caso, no estarán cubiertas por la garantía. Con respecto a la destrucción de CDs, las destructoras de papel Rexel para grandes oficinas han sido diseñadas para destruir hasta 500 CDs durante el periodo de garantía. La destrucción excesiva de CDs desgastará las cuchillas y dejarán de estar cubiertas por la garantía.

Todos los aspectos de estas condiciones estarán regidos y deberán interpretarse de acuerdo con la legislación inglesa y están sujetos a la jurisdicción exclusiva de los tribunales ingleses.

Explicação do Significado das Luzes e Ícones

	1	2	3	4
	Máquina ligada	Inverter	Porta aberta	Recipiente cheio
Cor do LED	Verde	Vermelho	Vermelho	Vermelho
Botão ligar/desligar premido/sem falha	a piscar	a piscar (6 segundos)	a piscar (6 segundos)	a piscar (6 segundos)
Porta aberta	iluminado		iluminado	
Recipiente cheio	iluminado			iluminado
Botão de arranque automático premido/a destruir papel	iluminado			
Encravamento – Avançar (corte)	a piscar	iluminado		
Encravamento – Inverter	a piscar	iluminado		
Botão Inverter premido	iluminado	iluminado		
Modo Automático	iluminado			

Introdução

Agradecemos a sua compra deste modelo de destruidora de papel Rexel. Temos a certeza de que esta máquina lhe irá ser muito útil, mas dedique alguns minutos para ler estas instruções, para assegurar o melhor funcionamento possível da mesma.

- a** Painel Indicador
- b** çPorta do Recipiente de Aparas
- c** Rodas
- d** Botão Ligar/Desligar
- e** Botão de Arranque Automático
- f** Botão Inverter
- g** Ranhura para CDs

- 1** Máquina ligada
- 2** Destruidora não está OK
- 3** Porta aberta
- 4** Recipiente cheio

Segurança em Primeiro Lugar

As destruidoras de papel são máquinas de utilização segura desde que siga algumas precauções de segurança básicas.

- Certifique-se de que a máquina está ligada a uma tomada facilmente acessível e que o cabo não está colocado de maneira a fazer tropeçar alguém.
- Qualquer reparação desta destruidora de papel efectuada por pessoal não qualificado anulará a garantia. Devolva a máquina ao seu fornecedor.
- Retire a ficha da tomada da máquina antes de a movimentar ou se não for utilizar a máquina por um período de tempo prolongado.
- Não utilize a máquina se o cabo ou a ficha estiverem danificados, depois de uma falha de funcionamento da máquina ou se esta tiver sido danificada de algum modo.
- Não sobrecarregue as tomadas eléctricas para além da sua capacidade pois isto pode causar um incêndio ou choque eléctrico.
- A tomada deve ser instalada junto do equipamento e estar facilmente acessível.
- Não altere a ficha. Esta está configurada para a fonte de alimentação apropriada.
- Não utilize junto de água.
- Não utilize aerossóis de limpeza.
- Não pulverize nenhum produto para o interior da destruidora de papel.

Embora esta destruidora de papel tenha sido concebida à prova de crianças, aconselhamos a não utilizar a máquina junto de crianças.

Manutenção

Recomendamos que a manutenção destas máquinas seja efectuada por um técnico da Rexel de 6 em 6 ou de 12 em 12 meses – consulte os dados de contacto do seu centro de manutenção local no fim deste manual.

Função de Segurança Porta Aberta

Se abrir a porta durante a destruição do papel, a máquina pára instantaneamente como medida de precaução e o símbolo de porta aberta do painel indicador começa a piscar a vermelho. Para voltar ao modo Automático basta premir novamente o botão da direita de arranque automático (e).

Inversão automática em caso de encravamento

No caso pouco provável de a máquina encravar, ela inverte automaticamente o percurso do papel extraindo-o da área da entrada do papel.

Atendendo a função inverter e a função avançar (prima continuamente o botão arranque automático durante 2 segundos) ajuda a desbloquear a entrada da máquina. Depois de ter desencravado o papel, prima o botão de arranque automático para a máquina voltar a modo Automático. Agora pode reiniciar normalmente o processo de destruição de papel.

Acessórios da destrutora

Use os sacos de papel Rexel para reciclar as aparas de papel (2102248) ou os sacos de plástico AS1000 (40070). Nos sacos de papel estão impressas instruções sobre o modo de colocação dos mesmos na armação de suporte dos sacos de aparas de papel. A destruidora é fornecida com um saco para as aparas e uma folha lubrificante gratuitos. Para manter o rendimento do produto no seu nível máximo é recomendado utilizar folhas lubrificantes de destrutora Rexel. Simplesmente passe esta folha pela destrutora como se fosse papel. Tem mais informação nas folhas lubrificantes. Quanto mais utilize a destrutora mais deverá que utilizar estas folhas. Aponte as referências destas folhas lubrificantes: 2101948 (pack de 12) ou 2101949 (pack de 20).

Painel de controlo da destruidora



Ligado/
Desligado



Avanço



Retrocessoa



Instruções importantes de segurança



Este quer dizer que deve de ter cuidado, porque o cabelo comprido pode-se enrolar na cabeça de corte e causar lesões.



Este quer dizer que não introduza as mãos na abertura de alimentação da cabeça de corte. Poderá sofrer lesões.



Este quer dizer que tenha cuidado com as gravatas e outras roupas suspensas, que se podem enrolar na cabeça de corte e causar lesões.



Não permita que menores utilizem a destruidora



Este ícone significa que deve ter cuidado ao usar bijuteria ou joalharia pendente, porque pode ela ficar emaranhada na cabeça de corte da máquina.



Este ícone significa que não deve usar esta máquina para destruir CDs.

Funcionamento

- Apenas para as máquinas RLS28 e RLX20.** Depois de desembalar o produto, puxe para fora a armação de suporte dos sacos e retire o tabuleiro de resíduos de CDs situado sobre a armação. Guarde este tabuleiro em lugar seguro para o utilizar quando destruir CDs ou cartões de crédito, para separar os resíduos para reciclagem. Nos modelos RLM11 e RLSM9 para alta segurança, o tabuleiro para CDs pode ficar permanentemente colocado dentro da destruidora.
- Ligue a máquina à alimentação de rede.
- Prima o botão ligar/desligar central (d). Isto liga a máquina e ilumina os LEDs de aviso do painel indicador (a) que piscarão sucessivamente. A máquina está agora em modo Standby e acende a luz amarela do símbolo "Máquina ligada" do painel indicador.
- Para começar a destruição do papel, prima o botão de arranque automático. Este botão activa o modo Automático da destruidora.
- Introduza o papel a destruir na entrada do papel. A máquina detecta o papel e começa a funcionar automaticamente.
- Se deixar a destruidora de papel em modo Automático durante mais de 5 minutos sem a utilizar, ela volta automaticamente a modo Standby para economizar energia.

Garantia

A ACCO Brands Europe garante que os seus produtos e peças estão livres de defeitos de material e de mão-de-obra em condições de utilização normal, por um período de 24 meses a contar da data original de compra.

Durante este período a ACCO Brands Europe procederá à reparação ou substituição de um produto ou peça defeituosa sujeita às seguintes condições de garantia:

A garantia aplica-se apenas a defeitos de material e de mão-de-obra em condições de utilização normal e não abrange danos no produto ou peças resultantes de:

- alteração, reparação, modificação ou manutenção executada por pessoa que não seja de um centro de assistência técnica da ACCO Brands Europe autorizado;
- acidente, negligência, abuso ou utilização indevida devido a incumprimento dos procedimentos operacionais normais para um produto deste tipo.

Esta garantia não inclui nenhuma disposição que implique a exclusão da responsabilidade da ACCO Brands Europe em caso de morte ou lesão pessoal causadas por sua negligência. Esta garantia aplica-se em complementaridade aos seus direitos legais (dependendo dos termos e condições daquela) e não afecta de nenhum modo esses direitos.

Função Inverter

- Se desejar inverter a direcção de corte do papel enquanto destrói um documento, existe para isso um botão Inverter (f).
- Premindo o botão Inverter as lâminas de corte mudam de direcção permitindo extrair o documento que estava a ser destruído.
- A função Inverter só é activada enquanto se prime o botão. Depois de soltar o botão Inverter a máquina retorna a modo Standby.
- Para voltar ao modo Automático basta premir novamente o botão da direita de arranque automático (e).

Destruição de CDs e de Cartões de Crédito

- Nos modelos RLS28 e RLX20, verifique que o tabuleiro está correctamente instalado sobre a armação de suporte padrão do saco de aparas antes de destruir CDs ou cartões de crédito. Os modelos RLM11 e RLSM9 são fornecidos com um recipiente para resíduos de CDs separado, que tem de ser removido para poder ter acesso à armação de suporte do saco de aparas de papel. Os resíduos provenientes destes produtos devem armazenados à parte.
- Destrua sempre os CDs e cartões de crédito introduzindo-os através da ranhura instalada com a protecção de segurança (g). Destrua apenas 1 cartão de crédito ou 1 CD de cada vez.
- Esvazie o tabuleiro de resíduos de CDs ou o recipiente para resíduos de CDs (este último somente nos modelos RLM11 e RLSM9) depois de destruir 8 cartões de crédito ou CDs, para evitar que estes resíduos se misturem com as aparas de papel.

Apenas para os modelos RLS28 e RLX20. Retire o tabuleiro quando voltar a destruir papel.

Recipiente Cheio

Quando o recipiente estiver cheio a destruidora não funciona e o símbolo de recipiente cheio acende a vermelho.

Quando isto acontecer, deve esvaziar o recipiente de aparas de papel.

- Abra a porta e retire a armação de suporte do saco de aparas de papel. Com cuidado, retire o saco da armação.

Depois de ter eliminado o saco e substituído por outro, feche a porta e prima o botão de arranque automático para recomençar a operação de destruição do papel.

Nota : Modelos RLX20, RLM11, RLSM9 – Depois de ter introduzido o saco de aparas de papel e de ter fechado a porta, a destruidora funciona em modo inverter durante três segundos e seguidamente em modo avançar durante três segundos para desbloquear o papel que estiver preso nas lâminas de corte. É mais um mecanismo de segurança do sistema de prevenção de emperramento da Rexel.

Garantia Adicional

A ACCO Brands Europe garante que as lâminas de corte da destruidora de papel estão livres de defeitos de material e de mão-de-obra pelo prazo de 20 anos a contar da data de compra do consumidor original.

* Note que as lâminas de corte se desgastam mais rapidamente se cortarem folhas de papel presas (com agrafos e cliques de papel) – isto não está coberto por esta garantia. No que se refere à destruição de CDs, as destruidoras Rexel para grandes escritórios foram concebidas para destruir até um máximo de 500 CDs durante o período de garantia. A destruição de um número excessivo de CDs irá desgastar as lâminas de corte e não está abrangido por esta garantia.

Estas condições serão regidas e interpretadas de acordo com a lei inglesa e nos termos da competência exclusiva dos tribunais ingleses.

Işık ve Simgelerin Açıklaması

	1	2	3	4
	Makine açık	Geriye	Kapı açık	Kutu doldu
LED rengi	Yeşil	Kırmızı	Kırmızı	Kırmızı
Makine açksa/ sorun yoksa	yanıp söner	yanıp söner (6 saniye)	yanıp söner (6 saniye)	yanıp söner (6 saniye)
Kapı açksa	yanar		yanar	
Kutu dolduysa	yanar			yanar
Otomatik düğmeye basılmışsa/imha yapılıyorsa	yanar			
Sıkışmada ileri doğru çalışırken	yanıp söner	yanar		
Sıkışmada geriye doğru çalışırken	yanıp söner	yanar		
Geriye çalıştırma düğmesine basılmışken	yanar	yanar		
Otomatik modda	yanar			

Giriş

Bu Rexel Evrak İmha Makinesini seçtiğiniz için teşekkür ederiz. İşinizi çok iyi göreceğinizden eminiz ama makinenizden azami düzeyde yarar sağlayabilmek için lütfen biraz zaman ayırıp bu talimatları okuyun.

- Gösterge Paneli
- Çöp Kutusu Kapısı
- Tekerlekler
- Açma Düğmesi
- Otomatik Çalıştırma Düğmesi
- Geriye Çalıştırma Düğmesi
- CD Girişi

- Makine Açık
- Sorun Var
- Kapı Açık
- Kutu Doldu

Önce Güvenlik



Evrak imha makineleri, bir iki basit önlem alınması koşuluyla, güvenli kullanılabilir.

- Makinenin fişinin kolaylıkla erişilebilecek bir prize takılı olmasını ve kordonunun gelip geçenlerin ayağına takılmayacak bir şekilde durmasını sağlayın.
- Bu ünitenin tamir edilmek üzere, gerekli vasıflara sahip olmayan personele verilmesi halinde garanti geçersiz hale gelecektir. Lütfen, satın aldığınız yere geri gönderin.
- Evrak imha makinenizi bir yerden bir yere götüreceğinizde ya da uzun bir süre kullanılmadan bırakacağınızda fişini prizden çekin.
- Hasar görmüş ya da anlaşılmış bir elektrik kordonu ya da fişle veya makine anızalandıktan ya da herhangi bir şekilde hasar gördükten sonra kullanmayın.
- Prizlere kapasitelerinin ötesinde yük bindirilmesi yangına ve elektrik çarpmalarına yol açabilir.
- Priz, makinenin yakınında ve kolaylıkla erişilebilir olmalıdır.
- Makinenin fişini değiştirmeyin. Uygun elektrik akımına göre hazırlanmıştır.
- Su yakınında kullanmayın.
- Aerosol toz alıcı ya da temizleyiciler kullanmayın.
- Makinenin içine hiçbir şey püskürtmeyin.

Evrak imha edicinin çocuklara zarar vermeyecek şekilde tasarlanması karşın, çocukların bulunduğu yerlerde kullanılması salık verilmez.

Servis

Bu makinelere her 6-12 ayda bir Rexel servis mühendisi tarafından bakım yapılmasını tavsiye ederiz – yerel servis merkezinizin iletişim bilgileri için bu kitapçığın arkasına bakın.

Kapı Açılmasına İlişkin Güvenlik Önlemi

İmha işlemi sırasında kapı açılacak olursa, bir güvenlik önlemi olarak imha edici derhal durur ve gösterge panelindeki kırmızı "kapı açık" simgesi yanıp söner. Tekrar otomatik moda geçmek için sağdaki otomatik çalıştırma düğmesine basmanız yeter (e).

Kağıt sıkışmasında otomatik geriye çalıştırma

İmha makinesi ender olarak tıkanacak olursa, makine otomatik olarak sıkışmış kağıdı besleme bölgesinden geri çıkaracaktır.

Geriye çalıştırma ile ileriye çalışma arasında gidip gelmek (Otomatik Çalıştırma Düğmesini 2 saniye tutun) besleme bölgesindeki tıkanıklığın giderilmesine yardımcı olacaktır.

Tıkanıklık giderildikten sonra otomatik moda dönmek için otomatik çalıştırma düğmesine basın. Artık tekrar normal şekilde imha yapmaya başlayabilirsiniz.

Aksesuar

Doğranmış kağıtların geri kazanımını sağlayan Rexel kağıt çöp torbalarını (2102248) veya plastik çöp torbaları kullanın AS1000 (40070). Kağıt çöp torbalarının üstünde torbaların, çöp torbası taşıyıcı çerçeveye nasıl takılacağını anlatan talimatlar bulunmaktadır. İmha makinesiyle birlikte ücretsiz yağlı kağıt ve çöp torbası da verilmektedir. Cihaz çalışırken yağlı kağıdı evrak imha eder gibi imha ediniz. Yağlı kağıtların zamanında ve detaylı açıklanması bulabilirsiniz. Cihazı daha sık kullandığınız zamanlarda aynı şekilde daha sık yağlamamız gerekmektedir. Yağlama malzemelerinin parka numaraları 2101948 (12 paket) veya 2101949 (20 paket), Şeklinde dir.

Evrak İmha Makinesi Kumanda Paneli

- Açık/Kapalı
- İleri
- Geri
- Önemli Güvenlik Talimatları
- Uzun saçların doğrayıcı kafaya dolanabilecek olması nedeniyle dikkatli olmanız gerektiğini gösterir. Bu olursa yaralanabilirsiniz.
- Bu, elinizi doğrayıcı kafanın kağıt girişine sokmayın anlamına gelir. Bunu yaparsanız yaralanabilirsiniz.
- Bu, kravatların ve başka sallanan giysi parçalarının doğrayıcı kafaya dolanabileceğini, dolayısıyla da dikkatli olmanız gerektiğini gösterir. Bu olursa yaralanabilirsiniz.
- Bu, çocukların evrak imha makinesini kullanmasına izin vermemeniz gerektiği anlamına gelir.
- Bu, sallanan takılar doğrayıcı kafaya dolanabileceği için dikkatli olmanız gerektiğini gösterir.
- Bu, CD imha etmeyi anlamındadır.

Çalıştırma

- 1 **Yalnızca RLS28 & RLX20.** Ürünü ambalajından çıkardıktan sonra çöp torbası taşıyıcı çerçeveyi dışarı çekin ve çerçevenin üstünde duran atık CD tepsisini çıkarın. Bu tepsiyi güvenli bir yerde saklayın ve CD veya kredi kartı imha edeceğinize zaman kullanın, böylece CD atıklarının geri kazanılacak kağıtlarla karışmaması sağlanır. Yüksek güvenlikli RLM11 ve RLSM9 modellerinde, CD tepsi sürekli olarak imha makinesi içindeki yerinde bırakılabilir.
- 2 İmha edicinin fişini prize takın.
- 3 Ana açma düğmesine (d) basın. Bu elektrik akımını açacak ve gösterge panelindeki (a) bütün LED uyarı ışıkları sırayla yanıp sönecektir. İmha edici şimdiki hazır maddadır ve gösterge panelindeki sarı "Makine Açık" simgesi yanar.
- 4 İmha işlemini başlatmak için otomatik çalışma düğmesine basın. Böylece imha edici otomatik moda ayarlanır.
- 5 İmha edilecek kağıtları besleme bölgesine sokun. İmha makinesi kağıdı algılar ve otomatik olarak çalışmaya başlar.
- 6 İmha edici otomatik moddayken 5 dakika süreyle kullanılmadan bırakılacak olursa, fazla elektrik harcanmaması için, otomatik olarak tekrar hazır moda döner.

Garanti

ACCO Brands Europe, normal şekilde kullanılması kaydıyla ürünlerini ve parçalarını ilk satın aldıktan tarihten itibaren 24 ay süreyle malzeme ve işçilikteki hatalara karşı garanti eder.

Bu süre içinde, aşağıdaki garanti koşulları uyarınca hatalı bir ürün veya parçayı onaracak veya değiştireceğiz:

Bu garanti sadece ürünün normal şekilde kullanılması kaydıyla malzeme ve işçilikteki hatalar için geçerlidir ve aşağıdaki durumlardan kaynaklanan ürün ve parça hasarlarını kapsamaz:-

Yetkili bir ACCO Brands Europe servis merkezi haricinde herhangi bir kişi tarafından yapılan bir değişiklik, onarım veya servis.

Bu tip ürünler için normal çalışma prosedürlerine uymamaktan kaynaklanan kaza, ihmâl, yanlış veya kötü kullanım.

Bu Garanti'deki hiçbir şey, ACCO Brands Europe'nun ihmâlinde kaynaklanan ölüm veya yaralanma durumlarında ACCO Brands Europe'nun sorumluluğunu dışlama etkisini taşımayacaktır. Bu Garanti (bu koşul ve hükümlere tabi olarak) yasal haklarınıza ek olarak sunulmaktadır ve yasal haklarınızı etkilemez.

Geriyeye Çalıştırma

- 1 Bir belgeyi imha ederken makinenin çalışma yönünü geriyeye çevirmek isteyecek olursanız kullanabileceğiniz bir geriyeye çalışma düğmesi vardır (f).
- 2 Geriyeye çalışma düğmesine bastığınızda kesiciler ters yönde çalışmaya başlar ve imha edilmekte olan belgeyi geri almanız mümkün olur.
- 3 Makine ancak geriyeye çalışma düğmesi basılı olarak tutulduğu sürece geriyeye doğru çalışır. Düğme bırakıldığında tekrar hazır moda geçer.
- 4 Tekrar otomatik moda geçmek için sağdaki otomatik çalışma düğmesine basmanız yeter (e).

CD ve Kredi Kartlarının İmha Edilmesi

- 1 İmha edilmiş CD atıklarını toplamak için ayrı bir CD tepsi bulunmaktadır. RLS28 ve RLX20 modellerinde, CD ve kredi kartlarını imha etmeden önce, bu tepsinin standart çöp torbası taşıyıcı çerçevenin üstüne doğru şekilde takılmış olduğundan emin olun. RLM11 & RLSM9 modellerinde CD'ler için ayrı bir çöp kutusu bulunmaktadır ve çöp torbası taşıyıcı çerçeveye ulaşmak için bu kutunun çıkarılması gerekir. Unutmayınız ki CD'ler normal kağıt atıklarından ayrı olarak atılmalıdır.
- 2 CD'leri ve kredi kartlarını daima güvenlik kılavuzlu girişten imha edin (g). Bir seferde yalnızca 1 kredi kartı veya 1 CD imha edin.
- 3 8 adet kredi kartı veya CD imha etiketten sonra atıkların doğranmış kağıtlarına sınıra düşmesini önlemek için CD atık tepsisini veya CD çöp kutusunu (CD çöp kutusu yalnızca RLM11 & RLSM9 modellerinde bulunmaktadır) boşaltın.

Yalnızca RLS28 & RLX20. Tekrar kağıt imha etmeye başlamadan önce CD atık tepsisini çıkartınız.

Çöp Kutusu Dolduğunda

Çöp kutusu dolduğunda imha edici çalışmayacak ve kutu dolu sembolü kırmızı yanacaktır. Bu olduğunda kutuyu boşaltmanız gerekir.

• Kapağı açın ve çöp torbası taşıyıcı çerçeveyi dışarı kaydırın. Çöp torbasını dikkatlice çerçevden çıkarın.

Çöp torbası atıldıktan sonra imha makinesi ve imha işleminde devam etmek için otomatik çalışma düğmesine basın.

Not: RLX20, RLM11, RLSM9 Modelleri - Çöp torbası tekrar takıldıktan ve/veya çekmece kapağı kapatıldıktan sonra imha makinesi, kesicilerde kalmış olabilecek kağıt parçalarını temizlemek için üç saniye geri yönde ve sonra üç saniye ileri yönde çalışacaktır. Bu Rexel'in kendini temizleme teknolojisi'dir.

İlave Garanti

ACCO Brands Europe, imha makinesinin bıçaklarında malzeme ve işçilik hataları olmadığını, ilk tüketicisi tarafından satın alınma tarihinden itibaren 20 yıl süreyle garanti eder.

* Birbirine bağlı kağıtların (zımba teli ve ataş) imha edilmesi bıçakları zaman içinde aşındırır - bu, garanti kapsamında değildir. Büyük ofisler için üretilen Rexel imha makineleri, CD imhası bakımından, garanti süresi içinde 500 adete kadar CD imhası gerçekleştirilebilecek şekilde tasarlanmıştır. Fazla CD imha etmek bıçakları aşındırır ve bu garanti kapsamında değildir.

Bu koşullar her açıdan İngiliz Hukuku uyarınca yorumlanacak ve sadece İngiliz Mahkemeleri yetkili olacaktır.

Επεξηγήσεις για τα φωτάκια και τις ενδείξεις

	1	2	3	4
	«Μηχανή έτοιμη για λειτουργία»	Εμπλοκή	Θύρα ανοιχτή	Κάδος γεμάτος
Έγχρωμο LED	Πράσινο	Κόκκινο	Κόκκινο	Κόκκινο
Πίση κουμπιού «μηχανή έτοιμη για λειτουργία» (δεν υπάρχει βλάβη)	αναβοσβήνει	αναβοσβήνει (6 δευτε.)	αναβοσβήνει (6 δευτε.)	αναβοσβήνει (6 δευτε.)
Θύρα ανοιχτή	ανάβει		ανάβει	
Κάδος γεμάτος	ανάβει			ανάβει
Πίση κουμπιού αυτόματης λειτουργίας/καταστροφής εγγραφών	ανάβει			
Εμπλοκή, κανονική κίνηση	αναβοσβήνει	ανάβει		
Εμπλοκή, αντίστροφη κίνηση	αναβοσβήνει	ανάβει		
Πίση κουμπιού αντίστροφης κίνησης	ανάβει	ανάβει		
Αυτόματη λειτουργία	ανάβει			

Εισαγωγή

Ευχαριστούμε που επιλέξατε καταστροφή εγγραφών της Rexel. Είμαστε βέβαιοι ότι θα σας προσφέρει άριστη εξυπηρέτηση, παρακαλούμε, όμως, να διαθέσετε λίγο χρόνο να μελετήσετε τις οδηγίες για καλύτερα αποτελέσματα.

- a Ταμπλό ενδείξεων
- b Θύρα κάδου
- c Ροδάκια
- d Κουμπί «μηχανή έτοιμη για λειτουργία»
- e Κουμπί αυτόματης λειτουργίας
- f Κουμπί αντίστροφης κίνησης
- g Υποδοχή για CD

- 1 «Μηχανή έτοιμη για λειτουργία»
- 2 Καταστροφές δεν είναι OK
- 3 Θύρα ανοιχτή
- 4 Κάδος γεμάτος

Πρώτα η ασφάλεια



Η χρήση των καταστροφών εγγραφών είναι ασφαλής εφόσον εφαρμόζονται μερικές απλές προφυλακές ασφαλείας.

- Βεβαιωθείτε ότι η μηχανή συνδέεται με υποδοχή ρεύματος προς την οποία υπάρχει εύκολη πρόσβαση και βεβαιωθείτε επίσης ότι δεν μπορεί να σκοντάψει πάνω στο καλώδιο ένας περαστικός.
- Οποιαδήποτε προσπάθεια επισκευής του καταστροφέα από μη εξουσιοδοτημένο προσωπικό ακυρώνει την εγγύηση. Η μηχανή πρέπει να επιστρέφεται στον προμηθευτή.
- Βγάλτε την πρίζα του καταστροφέα από την υποδοχή στον τοίχο προτού επιχειρήσετε να τον μετακινήσετε, ή όταν δεν χρησιμοποιείται για μεγάλη περίοδο χρόνου.
- Μην επιχειρείτε τη λειτουργία του καταστροφέα εάν το καλώδιο ή η πρίζα του έχουν πάθει βλάβη, σε περίπτωση ελαττωματικής λειτουργίας ή αν έχει υποστεί οποιαδήποτε βλάβη.
- Μην υπερφορτώνετε τις υποδοχές στον τοίχο πέρα από τις προδιαγραφές καθώς αυτό μπορεί να έχει ως αποτέλεσμα φωτιά ή ηλεκτροπληξία
- Η υποδοχή στον τοίχο με την οποία θα συνδέεται η μηχανή πρέπει να βρίσκεται κοντά της και η πρόσβαση σ' αυτή να είναι εύκολη.
- Μην κάνετε αλλαγές στην πρίζα του καταστροφέα. Είναι διαμορφωμένη για την κατάλληλη παροχή ρεύματος.
- Μην χρησιμοποιείτε κοντά σε νερό.
- ΜΗΝ χρησιμοποιείτε καθαριστικά αερολύματα ή αερολύματα για την αφαίρεση σκόνης.
- ΜΗΝ ψεκάζετε οτιδήποτε μέσα στον καταστροφέα.

Παρόλο που η μηχανή έχει σχεδιαστεί για να είναι ασφαλής για τα παιδιά, δεν συνιστάται η λειτουργία της κοντά σε παιδιά.

Σέρβις

Συνιστούμε να γίνεται σέρβις στις μηχανές κάθε 6-12 μήνες από μηχανικό της Rexel - βλέπε το πίσω μέρος του εντύπου για τα στοιχεία επικοινωνίας του τοπικού κέντρου σέρβις.

Λειτουργία ασφαλείας σε περίπτωση που η θύρα είναι ανοιχτή

Εάν ανοίξει η θύρα κατά τη διάρκεια της καταστροφής εγγραφών, ο καταστροφέας αμέσως διακόπτει τη λειτουργία του, ως μέτρο ασφαλείας, και αρχίζει να αναβοσβήνει η κόκκινη ένδειξη ανοιχτής θύρας πάνω στο ταμπλό. Για να επιστρέψετε σε αυτόματη λειτουργία, απλά πιέζετε εκ νέου το κουμπί αυτόματης λειτουργίας στα δεξιά (ε).

Αυτόματη αντίστροφη κίνηση σε περίπτωση εμπλοκής







Στη μάλλον απίθανη περίπτωση εμπλοκής του καταστροφέα, η μηχανή θέτει αυτομάτως το χαρτί σε αντίστροφη κίνηση για έξοδο του από την είσοδο για χαρτί. Η ενόχληση μεταξύ αντίστροφης και κανονικής κίνησης (πιέζετε το κουμπί αυτόματης λειτουργίας για 2 δευτερόλεπτα) θα βοηθήσει στην απεμπλοκή της εισόδου του χαρτιού. Αφού καθαρίσει η εμπλοκή, πιέστε μια φορά το κουμπί αυτόματης λειτουργίας για επιστροφή της μηχανής σε αυτόματη λειτουργία. Τώρα μπορεί να συνεχίσετε την καταστροφή εγγραφών κανονικά.

Αξεσουάρ Καταστροφών

Χρησιμοποιείτε χάρτινες σακούλες απορριμμάτων για καταστροφές εγγραφών Rexel να ανακύκλωση του καταστραμμένου χαρτιού (2102248) ή πλαστικές σακούλες απορριμμάτων AS1000 (40070). Πάνω στις χάρτινες σακούλες αναγράφονται οδηγίες που αφορούν την τοποθέτησή τους πάνω στο σχετικό πλαίσιο. Με τον καταστροφέα προσφέρονται δωρεάν λιπαντικό φύλλο και σακούλα απορριμμάτων. Προτείνουμε την τακτική λίπανση του καταστροφέα με τη χρήση αυτού του φύλλου. Απλά καταστρέψτε αυτό το φύλλο κατά το συνήθη τρόπο με σκοπό τη λίπανση της κοπτικής κεφαλής. Υπάρχουν οδηγίες χρήσης επάνω στο φύλλο. Χρησιμοποιείτε αντίστοιχα φύλλα περιοδικά ανάλογα με τη χρήση του καταστροφέα. Μπορείτε να παραγγείλετε από τον προμηθευτή σας με τους ακόλουθους κωδικούς 2101948 (πακέτο 12 φύλλων) ή 2101949 (πακέτο 20 φύλλων).

Ταμπλό ελέγχου του καταστροφέα



-  Προσοχή στις οδηγίες ασφαλείας
-  Σημαίνει ότι απαιτείται προσοχή γιατί τα μακριά μαλλιά μπορεί να μπλεχτούν μέσα στην κεφαλή κοπής, πράγμα που μπορεί να σας προκαλέσει βλάβη.
-  Σημαίνει ότι δεν θα πρέπει να βάζετε το χέρι μέσα στο άνοιγμα τροφοδοσίας της κεφαλής κοπής, πράγμα που μπορεί να σας προκαλέσει βλάβη.
-  Απαιτείται προσοχή με γραβάτες ή φαρδιά ρούχα που μπορεί να μπλεχτούν στην κεφαλή κοπής, πράγμα που μπορεί να σας προκαλέσει βλάβη.
-  Μην επιτρέπετε στα παιδιά να χρησιμοποιούν τη μηχανή.
-  Αυτό σημαίνει ότι απαιτείται προσοχή με χαλαρά κοσμήματα που μπορεί να μπλεχτούν στην κεφαλή κοπής.
-  Αυτό σημαίνει ότι δεν πρέπει να γίνεται καταστροφή CD.

Λειτουργία

- 1** Μόνο για το μοντέλα **RLS28 & RLX20**. Μετά την αφαίρεση της συσκευασίας, τραβήξτε προς τα έξω το πλαίσιο για τη σκούλα απορριμμάτων και βγάλτε τον δίσκο για τα αποκόμματα CD, που βρίσκεται στο πάνω μέρος του πλαισίου. Φυλάξτε τον δίσκο σε ασφαλές μέρος για να τον χρησιμοποιήσετε για την καταστροφή CD και πιστωτικών καρτών. Αυτό γίνεται για να εξωριζούν τα απορρίμματα για σκοπούς ανακύκλωσης. Στα μοντέλα υψηλής ασφάλειας RLM11 και RLSM9, ο δίσκος για την καταστροφή CD μπορεί να μείνει μόνιμα στη θέση του πάνω στη μηχανή.
- 2** Βάλτε την πρίζα της μηχανής στην υποδοχή στον τοίχο.
- 3** Σπρώξτε τον διακόπτη στη θέση λειτουργίας (d). Η μηχανή έχει τώρα ρεύμα και όλα τα ενδεικτικά φωτάκια LED στο ταμπλό (e) θα αρχίσουν να αναβοσβήνουν με τη σειρά. Ο καταστροφέας είναι τώρα σε λειτουργία αναμονής και το ενδεικτικό φωτάκι «μηχανή έτοιμη για λειτουργία» στο ταμπλό ανάβει κίτρινο.
- 4** Για να ξεκινήσει η καταστροφή εγγράφων, πιέξτε το κουμπί αυτόματης τροφοδοσίας, πράγμα που θέτει τη μηχανή σε αυτόματη λειτουργία.
- 5** Τοποθετήστε το χαρτί που θέλετε να καταστρέψετε στην είσοδο για το χαρτί. Ο καταστροφέας ανγκνέι το χαρτί και αρχίζει να λειτουργεί αυτόματα.
- 6** Εάν ο καταστροφέας παραμείνει σε θέση αυτόματης λειτουργίας για περισσότερα από 5 λεπτά χωρίς να χρησιμοποιηθεί, επιστρέφει αυτόματα σε λειτουργία αναμονής για οικονομία στην ενέργεια.

Εγγύηση

Η ACCO Brands Europe εγγυάται τα προϊόντα της και τα εξαρτήματά τους έναντι ελαττωμάτων σε υλικά και καταργασία σε κανονική χρήση για περίοδο 24 μηνών από την αρχική ημερομηνία αγοράς. Κατά την περίοδο αυτή θα εσπεκασούμε ή θα αντικαταστήσουμε ένα ελαττωματικό προϊόν ή εξάρτημα σύμφωνα με τους παρακάτω όρους εγγύησης:

Η εγγύηση ισχύει μόνο για ελαττώματα σε υλικά και καταργασία υπό συνθημική χρήση και δεν επεκτείνεται σε ζημιά στο Προϊόν ή εξαρτήματα που είναι το αποτέλεσμα:-

- Αλλαγής, επισκευής, τροποποίησης ή σέρβις που έγιναν από οποιοδήποτε άλλο πρόσωπο εκτός από προσωπικό εξουσιοδοτημένο κέντρου σέρβις της ACCO Brands Europe.
- Ατυχήματος, αμέλειας, καταχρηστικής ή εσφαλμένης χρήσης λόγω μη συμμόρφωσης με τις κανονικές διαδικασίες λειτουργίας για προϊόν αυτού του είδους.

Τίποτα στην παρούσα Εγγύηση δεν θα έχει το αποτέλεσμα εξίρεσης της ευθύνης της ACCO Brands Europe όσον αφορά θάνατο και προσωπική βλάβη που προκλήθηκαν από αμέλεια της ACCO Brands Europe. Η παρούσα Εγγύηση προσφέρει (σύμφωνα με τους παρόντες όρους και συνθήκες) επιπλέον των κατά τον νόμο δικαιωμάτων σας, τα οποία δεν επηρεάζει.

Αντίστροφη κίνηση

- 1** Αν θέλετε να αντιστρέψετε την κατεύθυνση καταστροφής εγγράφων κατά τη διάρκεια καταστροφής τους, υπάρχει κουμπί αντίστροφης κίνησης (f).
- 2** Όταν πέσετε το κουμπί αντίστροφης κίνησης, οι λεπίδες κοπής αλλάζουν κατεύθυνση, πράγμα που σας επιτρέπει να βγάλετε το έγγραφο από τη μηχανή.
- 3** Η αντίστροφη κίνηση λειτουργεί μόνο εφόσον διατηρείται πίεση πάνω στο κουμπί. Όταν σταματήσει να πιέζετε το κουμπί αντίστροφης κίνησης, ο καταστροφέας επιστρέφει σε λειτουργία αναμονής.
- 4** Για να επιστρέψετε σε αυτόματη λειτουργία, απλά πιέξτε εκ νέου το κουμπί αυτόματης λειτουργίας στα δεξιά (e).

Καταστροφή CD και πιστωτικών καρτών

- 1** Στα μοντέλα RLS28 και RLX20, βεβαιωθείτε ότι ο δίσκος βρίσκεται στη σωστή θέση πάνω στο πλαίσιο για τις συνθιθιμένες σκούλες απορριμμάτων προτού επιχειρήσετε την καταστροφή CD ή πιστωτικών καρτών. Τα μοντέλα RLM11 & RLSM9 διαθέτουν ξεχωριστό κάδο CD, ο οποίος πρέπει να αφαιρεθεί για να είναι δυνατή η πρόσβαση στο πλαίσιο για τη σκούλα απορριμμάτων.
 - 2** Η καταστροφή CD και πιστωτικών καρτών θα πρέπει να γίνεται πάντοτε μέσω της υποδοχής με προστατευτικό ασφαλείας (g). Καταστρέψτε μόνο 1 πιστωτική κάρτα ή 1 CD κάθε φορά.
 - 3** Ο δίσκος αποκομμάτων CD ή ο κάδος CD (κάδο διαθέτουν μόνο τα μοντέλα RLM11 & RLSM9) πρέπει να αδειάζουν μετά από 8 πιστωτικές κάρτες ή CD, για να αποφυγεί το ενδεχόμενο να χυθούν τα αποκόμματα στον κάδο για αποκόμματα από κατεστραμμένο χαρτί.
- Μόνο για το μοντέλα RLS28 & RLX20.** Αφαιρέστε τον δίσκο εφόσον θέλετε να καταστρέψετε χαρτί.

Κάδος γεμάτος

Όταν γεμίσει ο κάδος η μηχανή σταματά να λειτουργεί και ανάβει το κόκκινο σύμβολο που είναι ενδεικτικό γεμάτου κάδου.

Τότε θα πρέπει να αδειάζετε τον κάδο.

- Ανόηξτε την πόρτα και γλιστράτε προς τα έξω το πλαίσιο για την σκούλα απορριμμάτων. Αφαιρέστε προσωπικά τη σκούλα απορριμμάτων από το πλαίσιο.

Αφού απορριμμάτε τη σκούλα και την αντικαταστήσετε, κλείνετε την πόρτα και πιέζετε το κουμπί αυτόματης λειτουργίας για επανένωση της καταστροφής εγγράφων.

Σημ. Μοντέλα RLX20, RLM11 και RLSM9 - Αφού επανατοποθετηθεί στη θέση της η σκούλα ή-και κλείσει η πόρτα, η μηχανή θα λειτουργήσει σε αντίστροφη κίνηση για τρία δευτερόλεπτα και στη συνέχεια σε κανονική λειτουργία για άλλα τρία, ώστε να καθαρίσει τυχόν χαρτί που βρίσκεται ακόμα πάνω στις λεπίδες κοπής. Αυτή η λειτουργία αυτοκαθαρισμού αποτελεί μια επιπλέον προστασία από το μπλοκάρισμα.

Επιπρόσθετη εγγύηση

Η ACCO Brands Europe εγγυάται τις λεπίδες κοπής του καταστροφέα εγγράφων να μην έχουν ελαττώματα υλικού και καταργασία για 20 χρόνια από την ημερομηνία αγοράς από τον αρχικό καταναλωτή.

* Παρακαλούμε να σημειωθεί ότι οι λεπίδες κοπής φθείνουν προοδευτικά από την καταστροφή φύλλων συνδεόμενες με συνδετήρες (συρραπτικού και εγγραφών), πράγμα που δεν καλύπτεται από την εγγύηση. Όσον αφορά την καταστροφή CD, οι μηχανές Rexel για μεγάλα γραφεία είναι σχεδιασμένες ώστε να μπορούν να καταστρέφουν έως 500 CD κατά τη διάρκεια της περιόδου της εγγύησης. Η υπερβολική καταστροφή CD προκαλεί φθορά στις λεπίδες κοπής και δεν καλύπτεται από την εγγύηση.

Οι όροι αυτή δίδονται από και ερμηνεύονται από όλες τις απόψεις σύμφωνα με το αγγλικό δίκαιο και υπόκεινται στην αποκλειστική δικαιοδοσία των αγγλικών δικαστηρίων.

Forklaring af lys og ikoner

	1	2	3	4
	Tændt	Retur	Låge åben papirstop	Fuld kurv
Lysdiødens farve	Grønt	Rød	Rød	Rød
Tændknop trykket/ ingen fejl	blinker	blinker (6 sekunder)	blinker (6 sekunder)	blinker (6 sekunder)
Låge åben	lyser		lyser	
Fuld kurv	lyser			lyser
Autostartknop trykket/makulerer	lyser			
Papirstop frem	blinker	lyser		
Papirstop retur	blinker	lyser		
Returknop trykket	lyser	lyser		
Autofunktion	lyser			

Indledning

Tak, fordi du har valgt denne makulator fra Rexel. Vi er sikre på, at du vil få fornøjelse af den, men vi vil godt opfordre dig til at læse denne vejledning igennem, så du er sikker på, at du får det størst mulige udbytte af maskinen.

- a Indikatorpanel
- b Låge til papirkurv
- c Hjul
- d Tændknop
- e Autostartknop
- f Returknop
- g Cd-rille

- 1 Tændt
- 2 Makulator ikke OK
- 3 Låge åben
- 4 Papirkurv fuld

Sikkerheden i første række



Makulatorer er sikre at bruge, så længe du overholder nogle få sikkerhedsregler.

- Makulatoren skal tilsluttes en let tilgængelig stikkontakt, og ledningen må ikke placeres, så forbiplusserende kan falde over den.
- Garantien bortfalder, hvis ukvalificeret personale forsøger at reparere makulatoren. Makulatoren skal indleveres til leverandøren.
- Tag makulatorens stik ud af stikkontakten, før den flyttes, eller når den ikke skal benyttes i længere tid.
- Betjen ikke makulatoren, hvis netledningen eller stikket er beskadiget, hvis der opstår funktionsfejl, eller når makulatoren er blevet beskadiget på nogen som helst måde.
- Overbelast ikke stikkontaktens kapacitet, da dette kan føre til brand eller elektrisk stød.
- Stikkontakten skal være installeret i nærheden af udstyret og skal være let at få adgang til.
- Undlad at ændre stikket. Stikket er konfigureret til den relevante elforsyning.
- Må ikke benyttes i nærheden af vand.
- Benyt ikke aerosolbaserede støvjernere eller rengøringsmidler.
- Sprøjt ikke noget ind i makulatoren.

Selvom denne makulator er udviklet til at være børnesikret, anbefales det ikke at betjene maskinen i nærheden af børn.

Eftersyn

Vi anbefaler, at disse maskiner efterses hver 6-12 måneder af en Rexel servicetekniker – se bagsiden af denne brochure for at få kontaktoplysninger til dit lokale servicecenter.

Sikkerhedsfunktion for åben låge

Hvis lågen åbnes under makulering, vil makulatoren standse øjeblikkeligt som en sikkerhedsforanstaltning, og symbolet for låge åben på indikatorpanelet vil blinke rødt. Tryk ganske enkelt på autostartknappen til højre for at skifte over til autofunktionen igen (e).

Autotilbageføring ved papirstop

I det usandsynlige tilfælde at makulatoren sidder fast, tilbagefører makulatoren automatisk papiret, der sidder fast i indføringsområdet.

Skift mellem returfunktionen og kørsel fremad (hold autostartknappen nede i 2 sekunder) for at hjælpe med at fjerne papirstop i indføringsområdet.

Når det fastklebte papir er fjernet, skal du trykke på autoknappen endnu en gang for at vende tilbage til autofunktion. Du kan nu genoptage makulering som du plejer.

Tilbehør

Brug Rexels papiraffaldsposer til at genbruge makuleret papir (2102248) eller plastaffaldsposer AS1000 (40070). Der er anvisninger på papiraffaldsposerne om, hvordan man isætter affaldsposen på stativet. Der følger et gratis smøreak og en gratis affaldspose med makulatoren. For at makulatoren kan bevare en maksimal ydeevne, anbefaler vi, at den smøres ved hjælp af Rexel olieark. Makuler det olierede ark præcis som almindeligt papir. På arket findes mere detaljerede instruktioner. Jo mere makulatoren anvendes, jo oftere bør man køre et olieprægnet ark gennem skæreblandene. Bestilling af flere olieark sker ved henvendelse til leverandøren med oplysning om følgende produktkode: 2101948 (12-stk. pakke) eller 2101949 (20-stk. pakke).

Makulatorens kontrolpanel

-  **Til/Fra**
-  **Frem**
-  **Retur**
-  Vigtige sikkerhedsinstruktioner
-  Dette symbol betyder, at du skal være forsigtig, da langt hår kan blive viklet ind i makulatorhovedet. Du kan komme til skade.
-  Dette symbol betyder, at du ikke må stikke fingrene ind i makulatorhovedets indføringsåbning. Du kan komme til skade.
-  Dette symbol betyder, at du skal være opmærksom på slips eller anden løs beklædning, som kan vikle sig ind i makulatorhovedet. Du kan komme til skade.
-  Dette symbol betyder, at du ikke må lade børn bruge makulatoren.
-  Dette betyder, at du skal være forsigtig med løse smykker, der kan blive viklet ind i makulatorhovedet.
-  Det betyder, at cd'er ikke må makuleres.

Betjening

- 1 **Kun RLS28 og RLX20.** Når produktet er taget ud af emballagen, skal du trække affaldsposens stativ ud og fjerne bakken for cd-affald, der sidder øverst på stativet. Opbevar denne bakke et sikkert sted, og brug den, når du makulerer cd'er eller kreditkort for at holde affaldet adskilt til genbrug. På højsikkerhedsmodellerne RLM11 og RLSM9 kan cd-bakken efterlades permanent på plads i makulatoren.
- 2 Tilsæt makulatoren til strømforsyningen.
- 3 Tryk på tændknappen (d), der sidder i midten. Herved slås strømmen til, og alle lysdiode-advarselssymbolerne på indikatorpanelet (a) blinker en efter en. Makulatoren er nu i standby, og tændtsymbolet på indikatorpanelet vil lyse gult.
- 4 For at begynde makulering skal du trykke på autostartknappen. Dette sætter makulatoren i autofunktion.
- 5 Sæt det papir, der skal makuleres, ind i indføringsområdet. Makulatoren finder papiret og starter automatisk.
- 6 Hvis makulatoren efterlades i autofunktionen i mere end 5 minutter uden at blive brugt, skifter den automatisk tilbage til standbyfunktionen for at spare på strømmen.

Garanti

ACCO Brands Europe garanterer, at dets produkter og dele ikke indeholder fejl i materiale og forarbejdning ved normal brug i en periode på 24 måneder fra den oprindelige købsdato.

I denne periode vil vi reparere eller udskifte et defekt produkt eller en defekt del ifølge følgende garantibetingelser:

Garantien gælder kun for fejl i materiale og bearbejdning ved normal brug, og dækker ikke skader på produktet eller delene som følge af:

ændring, reparation, modificering eller service, der er udført af andre end et autoriseret ACCO Brands Europe-servicecenter.

Uheld, forsømmelighed eller misbrug på grund af manglende overholdelse af de normale driftsprocedurer for et produkt af denne type.

Intet i denne garanti kan medføre ophævelse af ACCO Brands Europe eksklusive ansvar i forbindelse med dødsfald eller personskader på grund af ACCO Brands Europe forsømmelser. Denne garanti tilbydes (ifølge disse vilkår og betingelser) som supplement til og uden indvirkning på dine lovmæssige rettigheder.

Returfunktion

- 1 Hvis du ønsker at vende makuleringsretningen, mens du makulerer et dokument, findes der en returknop (f) til dette formål.
- 2 Når du trykker på returknappen, vil knivene ændre retning, således at det dokument, der makuleres, kommer tilbage igen.
- 3 Returfunktionen kører kun, mens der trykkes på knappen. Når returknappen slippes, skifter makulatoren tilbage til standbyfunktionen.
- 4 Tryk ganske enkelt på autostartknappen til højre for at skifte over til autofunktionen igen (e).

Makulering af cd'er og kreditkort

- 1 Der medfølger en separat bakke til makulerede Cd'er. På RLS28 og RLX20 skal du sørge for, at den er korrekt monteret på standardaffaldsposens stativ før makulering af cd'er eller kreditkort. Modellerne RLM11 og RLSM9 leveres med en separat cd-beholder, der skal fjernes for at få adgang til affaldsposens stativ. Makulerede Cd'er og kreditkort skal smides ud adskilt fra papiraffaldet.
- 2 Makuler altid cd'er og kreditkort gennem rillen med sikkerhedsafskærmning (g). Makuler kun et kreditkort eller en cd ad gangen.
- 3 Tøm cd-bakken eller cd-kurven (kun modellerne RLM11 og RLSM9 har en kurv) efter otte kreditkort eller cd'er for at undgå, at affald blandes med det makulerede papir.
Kun RLS28 og RLX20. Fjern bakken til makulerede Cd'er inden du igen begynder at makulere papir.

Fuld papirkurv

Når kurven er fuld, fungerer makulatoren ikke, og symbolet kurv fuld lyser rødt. Når dette sker, skal du tømme papirkurven.

- Åbn låge, og træk affaldsposens stativ ud. Fjern forsigtigt affaldsposen fra stativet. Når affaldsposen er blevet fjernet og udskiftet, skal du lukke lågen og trykke på autoknappen for at genoptage makuleringen.

Bemærk: Modellerne RLX20, RLM11, RLSM9 – Når affaldsposen er sat i på ny, og/eller lågen er blevet lukket, kører makulatoren tilbage i tre sekunder og dernæst frem i tre sekunder for at rydde eventuelt resterende papir fra makulatorhovederne. Denne unikke "selvrensende" mekanisme er endnu en anti-jam-funktion fra Rexel.

Supplerende garanti

ACCO Brands Europe garanterer, at makulatorens knive er fri for fejl i materiale og forarbejdning i 20 år fra den oprindelige forbrugers købsdato.

* Bemærk, at knivene bliver slidte med tiden ved makulering af sammensatte ark (hæfteklammer og papirkliips) – dette er ikke omfattet af garantiens dækning. Med hensyn til makulering af cd'er er Rexels store kontormakulatorer designet til at makulere op til 500 cd'er i løbet af garantiperioden. Større omfang af cd-makulering vil slide på knivene og er ikke omfattet af garantiens dækning.

Disse betingelser vil i alle henseender følge og være udformet i overensstemmelse med britisk lovgivning og vil være underlagt de britiske domstoles enekompetence.

Valojen ja kuvakkeiden merkitykset

	1	2	3	4
	Virta päällä	Tukos	Ovi avoinna	Säiliö täynnä
Merkkivalon väri	Vihreä	Punainen	Punainen	Punainen
Virtapainiketta painettu / ei vikaa	Vilkkuu	Vilkkuu (6 sekuntia)	Vilkkuu (6 sekuntia)	Vilkkuu (6 sekuntia)
Ovi avoinna	Palaa		Palaa	
Säiliö täynnä	Palaa			Palaa
Automaattikäynnistyksen painiketta painettu / silppuaa	Palaa			
Eteenpäin: tukos	Vilkkuu	Palaa		
Peruutus: tukos	Vilkkuu	Palaa		
Peruutuspainiketta painettu	Palaa	Palaa		
Automaattitila	Palaa			

Johdanto

Kiitos, että olet valinnut käyttöösi tämän Rexel-silppurin. Olemme varmoja, että laitteesta on sinulle paljon hyötyä, mutta sinun kannattaa tutkia näitä ohjeita, jotta saat parhaat tulokset laitteestasi.

- Merkkivalopaneeli
- Säiliön luukku
- Pyörät
- Virtapainike
- Automaattikäynnistyksen painike
- Peruutuspainike
- CD-aukko

- Virta päällä
- Silppuri ei toimi oikein
- Luukku avoinna
- Säiliö täynnä

Turvallisuus ensin



Silppurit ovat turvallisia käyttää, kunhan noudatat muutamia helppoja turvatoimia:

- Varmista, että laite on liitetty helpopääsyiseen virtalähteeseen ja ettei kukaan voi kompastua johtoon.
- Asiattoman henkilön tekemät laitteen korjausyritykset mitätöivät takuun. Palauta laite sen toimittajalle.
- Kytke silppuri irti virtalähteestä ennen sen siirtämistä tai kun sitä ei käytetä pitkään aikaan.
- Älä käytä laitetta violtuneen virtajohdon tai -pistokkeen kanssa, toimintahäiriön jälkeen tai minkä tahansa laiteaurion jälkeen.
- Älä kuormita virtalähteitä yli niiden kapasiteetin, sillä seurauksena voi olla sähköisku tai tulipalo.
- Pistorasian on oltava lähellä laitetta ja siihen on oltava esteetön pääsy.
- Oheista pistoketta ei saa muuttaa. Pistoke on määritetty toimivaksi vain oman maasi virtalähteessä.
- Ei saa käyttää veden läheisyydessä.
- Paineilmasuihkeita tai -puhdistusaineita ei saa käyttää.
- Silppurin pinnalle ei saa suihkuttaa mitään aineita.

Vaikka tämä silppuri on suunniteltu lapsiturvalliseksi, emme suosittele sen käyttämistä lasten läheisyydessä.

Huolto

Suosittelemme, että laitteet toimitetaan Rexelin huoltoteknikon huollettaviksi 6–12 kuukauden välein. Lähimmän huoltopisteen yhteystiedot on ilmoitettu käyttöoppaan lopussa.

Luukku avoinna -turvatoiminto

Jos luukku avataan silppuamisen aikana, silppuri pysähtyy välittömästi varoimenpiteenä, ja merkkivalopaneelin avoimen luukun symboli vilkkuu punaisena. Kun haluat palauttaa laitteen automaattitilaan, paina oikealla olevaa automaattisen käynnistyksen painiketta uudelleen (e).

Tukoksen peruustustoiminto

Jos silppuriin tulee kaikesta huolimatta tukos, paperitukos poistetaan automaattisesti syöttöalueelta vaihtamalla silppuamissuuntaa.

Vaihtelemalla peruutus- ja eteenpäin-toimintoa (painamalla automaattista käynnistyspainiketta kahden sekunnin ajan) selvität syöttöalueen tukoksen.

Kun tukos on selvitetty, palaa automaattitilaan painamalla automaattikäynnistyksen painiketta. Silppuamista voidaan nyt jatkaa.

Lisävarusteet

Kierrätä paperisilppu käyttämällä Rexelin kierrätyspaperipusseja (2102248) tai muovipusseja AS1000 (40070). Kierrätyspaperipussissa on ohjeet paperipussin kiinnittämiseksi tukikehykseen. Silppurin mukana toimitetaan öljyarkki ja silppusäiliön säkki. Säilyttääksesi laitteen maksimaalisen toimintakyvyn, suosittelemme, että voitelet silppurin käyttämällä Rexelin öljyarkkia. Syötä vain öljyilty arkki silppuriin kuten syöttäisit tavallisen paperin. Yksityiskohtaisemman ohjeen löydät öljyarkilta. Mitä enemmän käytät silppuria, sitä useammin sinun tulisi syöttää öljyarkki leikkurin läpi. Tilataksesi lisää öljyarkkeja, ota yhteys jälleenmyyjään ja anna seuraava tuotenumero: 2101948 (12 kpl) tai 2101949 (20 kpl).

Silppurin ohjauspaneeli



Tärkeitä turvallisuustietoja



Pitkät hiukset voivat sotkeutua laitteen leikkuupäähän. Seurauksena voi olla henkilövahinko.



Älä työnnä sormia leikkuupään syöttöaukkoon. Seurauksena voi olla henkilövahinko.



Solmio ja löysät vaatteet voivat sotkeutua laitteen leikkuupäähän. Seurauksena voi olla henkilövahinko.



Lasten ei saa antaa käyttää silppuria.



Varo, etteivät korut takerru leikkuripäähän.



Älä silppua CD-levyjä.

Toiminta

- Vain RLS28- ja RLX20 -mallit.** Ota tuote esiin pakkauksesta, vedä ulos silppusäiliön säkin tukekyhyys ja poista silputun CD-jätteen tarjotin, joka sijaitsee kehyyksen päällä. Säilytä tarjotinta turvallisesti ja käytä sitä CD-levyjien tai luottokorttien silppuamiseen, jotta jäte voidaan kierrättää erikseen. RLM11- ja RLSM9 -turvallisissa CD-silpputarjotimen voi jättää pysyvästi paikalleen silppuriin.
- Kytke silppuri verkkovirtaan.
- Paina keskellä olevaa virtapainiketta (d). Virta kytkeytyy päälle ja merkkivalopaneelin (a) varoitusmerkkivalot vilkkuvat peräjälkeen. Laite on nyt valmiustilassa ja merkkivalopaneelin Virta päällä -symboli palaa oranssina.
- Aloita silppuminen painamalla automaattikäynnistyksen painiketta. Tämä asettaa silppurin automaattitilaan.
- Aseta silputtavaa paperia syöttöalueelle. Silppuri tunnistaa paperin ja käynnistyy automaattisesti.
- Jos silppuri on automaattitilassa yli 5 minuuttia käyttämättömänä, se siirtyy automaattisesti sähköä säästävään valmiustilaan.

Takuu

ACCO Brands Europe antaa tuotteelleen ja niiden osille 24 kuukauden takuun materiaali- ja valmistusvirheiden osalta alkuperäisestä ostopäivästä alkaen.

Korjaamme tai vaihdamme viallisen tuotteen tai osan tämän ajanjakson aikana seuraavien takuehtojen mukaisesti:

Tämä takuu koskee vain materiaali- ja valmistusvirheitä normaalissa käytössä, eikä se koske tapauksia, joissa tuotteen tai osan vaurio aiheutuu:

muun kuin valtuutetun ACCO Brands Europe-huoltokeskuksen tekemästä muutoksesta, korjauksesta, muunnoksesta tai huollosta onnettomuudesta, laiminlyönnistä, kovakouraisesta tai väärästä käyttötavasta, kun tämän tyyppisen tuotteen normaaleja käyttötoimenpiteitä ei ole noudatettu.

Mikään tässä takuussa ei rajoita ACCO Brands Europe vastuuvollisuutta kuolema- tai tapaturmatapauksessa, joka aiheutuu ACCO Brands Europe huolimattomuudesta. Tämä takuu myönnetään (näiden ehtojen mukaisesti) kuluttajan lakisääteisten oikeuksien lisäksi, eikä se vaikuta kuluttajan lakisääteisiin oikeuksiin.

Peruutustoiminto

- Jos haluat vaihtaa silppuamissuuntaa asiakirjan silppuamisen aikana, laitteeseen on asennettu peruutuspainike (f) tätä varten.
- Peruutuspainikkeen painaminen muuttaa leikkurien suuntaa, jolloin silputtava asiakirja saadaan takaisin.
- Peruutustoiminto on käynnissä vain painikkeen painamisen ajan. Kun peruutuspainike vapautetaan, silppuri palaa valmiustilaan.
- Kun haluat palauttaa laitteen automaattitilaan, paina oikealla olevaa automaattisen käynnistyksen painiketta uudelleen (e).

CD-levyjien ja luottokorttien silppuaminen

- Erillinen tarjotin kerää silputun CD-jätteen. Varmista RLS28- ja RLX20 -malleissa, että tarjotin on sijoitettu oikein silppusäiliön säkin tukekyhykseen ennen CD-levyjien tai luottokorttien silppuamista. RLM11- ja RLSM9 -malleissa on erillinen CD-säiliö, joka on irrotettava, kun halutaan käyttää silppusäiliön säkin tukekyhyä. Silputut CD:t ja luottokortit pitää hävittää erillään paperijätteestä.
- Silppua CD-levyt ja luottokortit aina CD-aukon kautta (g). Silppua vain 1 luottokortti tai 1 CD-levy kerrallaan.
- Tyhjennä CD-silpputarjotin tai CD-säiliö (vain RLM11- ja RLSM9 -malleissa) 8 luottokortin tai CD-levyn silppuamisen jälkeen, jotta jätteet eivät sekoitu paperisilpun kanssa.

Vain RLS28- ja RLX20 -mallit. Poista CD-silpputarjotin ennen kuin aloitat paperin silppuamisen.

Säiliö täynnä

Kun säiliö on täynnä, silppuri ei toimi ja Säiliö täynnä -symboli palaa punaisena.

Kun näin tapahtuu, säiliö on tyhjennettävä.

• Avaa luukku ja vedä ulos silppusäiliön säkin tukekyhy. Irrota säkki varovasti kehyyksestä. Kun säkki on irrotettu ja vaihdettu, sulje luukku ja jatka silppuamista painamalla automaattikäynnistyksen painiketta.

Huomaa: RLX20-, RLM11- ja RLSM9 -mallit: Kun silppusäiliön säkki on asetettu takaisin paikalleen ja/tai luukku on suljettu, silppuri peruuttaa kolmen sekunnin ajan ja vaihtaa sitten silppuamissuunnan eteenpäin kolmen sekunnin ajaksi paperin poistamiseksi leikkureista. Tämä uniikki "itsepuhdistava" mekanismi on tukkiutumisenesto toiminto Rexelliltä.

Lisätakuu

ACCO Brands Europe myöntää silppurin leikkuterille 20 vuoden takuun materiaali- ja valmistusvirheiden osalta siitä päivästä lukien, jolloin alkuperäinen kuluttaja on ostanut laitteen.

* Huomaa, että leikkuterät kuluvat vähitellen, jos silppurilla silputaan kiinnitettjä arkeja (nittejä tai paperiliittimiä) – tämä ei kuulu takuun piiriin. Rexelin suuret toimistosilppurit on suunniteltu silppuamaan enintään 500 CD-levyä takuuajana. Liiallinen CD-levyjien silppuaminen kuluttaa leikkuria eikä kuulu takuun piiriin.

Näitä ehtoja säädellään ja tulkitaan kaikilta osin Englannin lakien mukaan ja Englannin tuomioistuinten yksinomaisten toimivallan mukaisesti.

Forklaring av lys og ikoner

	1	2	3	4
	Strøm på	Revers	Åpen dør	Full kurv
LED-farge	Grønt	Rød	Rød	Rød
Strømknappen aktivert / ingen feil	Blinking	Blinking (6 sekunder)	Blinking (6 sekunder)	Blinking (6 sekunder)
Åpen dør	lys		lys	
Full kurv	lys			lys
Automatisk start-knapp aktivert / makulerer	lys			
Papirstopp fremover	Blinking	lys		
Papirstopp bakover	Blinking	lys		
Reversknapp aktivert	lys	lys		
Automatisk modus	lys			

Innledning

Takk for at du har valgt denne makuleringsmaskinen fra Rexel. Vi er sikre på at du vil være tilfreds med ytelsen, men ta deg tid til å lese disse instruksjonene slik at du får mest mulig ut av maskinen.

- a Indikatorpanel
- b Dør til avfallskurv
- c Hjul
- d Strømknapp
- e Automatisk start-knapp
- f Reversknapp
- g CD-spalte

- 1 Strøm på
- 2 Enhet ikke OK
- 3 Dør åpen
- 4 Avfallskurv full

Sikkerhet



Bruken av makuleringsmaskiner er trygg, så lenge du overholder visse sikkerhetsforskrifter.

- Kontroller at maskinen er koblet til et lett tilgjengelig strømuttak, og at det ikke er mulig å snuble i ledningen.
- Garantien oppheves dersom enheten repareres av en ukvalifisert person. Enheten skal returneres til leverandøren.
- Koble fra makuleringsmaskinen før flytting eller ved lengre tid uten bruk.
- Bruk ikke dersom strømledning eller plugg er skadet, eller dersom det har oppstått feil eller skade.
- Strømuttaket må ikke overbelastes, da dette kan føre til brann eller elektrisk støt.
- Stikkontakten skal være i nærheten av utstyret, og lett tilgjengelig.
- Støpselet må ikke modifiseres. Støpselet er konfigurert til den aktuelle strømforsyningen.
- Bruk ikke i nærheten av vann.
- Bruk ikke pusse- eller rengjøringsmiddel på sprayboks.
- Spray ikke inn i makuleringsmaskinen.

Selv om denne makuleringsmaskinen er barmesikker, bør maskinen ikke brukes i nærheten av barn.

Service

Vi anbefaler at en Rexel servicetekniker sjekker disse maskinene med 6-12 måneders intervaller – se baksiden av dette heftet hvor du finner opplysninger om ditt lokale servicesenter.

Sikkerhetsfunksjon for døråpning

Hvis døren åpnes ved makulering, stopper makuleringsmaskinen av sikkerhetshensyn øyeblikkelig, og dør åpen-symbolet på indikatorpanelet blinker rødt. Trykk på automatisk start-knappen til høyre én gang til for å gå tilbake til automatisk modus (e).

Automatisk revers ved papirstopp

Dersom du mot formodning skulle oppleve papirstopp, vil maskinen automatisk reversere papiret ut av innmatingsområdet.

Ved å bytte mellom revers og fremover (hold automatisk start-knappen inne i ca. 2 sekunder) løser papiret i innmatingsområdet.

Straks tilstoppingen er klarert, trykker du inn auto-knappen én gang til for å gå tilbake til automatisk modus. Du kan nå starte makuleringen igjen.

Tilbehør

Benytt Rexel papiravfallssekk når du skal resirkulere makulert papir (2102248) eller avfallssekker av plast AS1000 (40070). På papiravfallssekken finner du instruksjoner om hvordan du fester den til støtterammen. Med makuleringsmaskinen følger et gratis smøreark og en avfallssekk. For at makulatoren skal yte maksimalt anbefaler vi at makulatoren smøres ved å bruke Rexels innoljede ark. Makuler det innoljede arket akkurat som vanlig papir. Du finner ytterligere informasjon på det innoljede arket. Jo mer makulatoren benyttes, desto oftere bør du kjøre et innoljet ark gjennom skjæreverket. For å bestille flere innoljede ark tar du kontakt med leverandøren din og oppgir følgende artikkelnummer: 2101948 (12-pakning) eller 2101949 (20-pakning).

Makuleringsmaskinens kontrollpanel



 Viktige sikkerhetsinstruksjoner

 Vær forsiktig med langt hår, da det kan sette seg fast i skjærehodet. Dette kan skade deg.

 Ikke ta hånden inn i skjærehodets inmatingsåpning. Dette kan skade deg.

 Vær forsiktig med slips og andre løse plagg, da disse kan sette seg fast i skjærehodet. Dette kan skade deg.

 Makuleringsmaskinen må ikke brukes av barn.

 Dette betyr at du må være forsiktig med løse smykkegjenstander som kan vikle seg inn i skjærehodene.

 Dette betyr at man ikke skal makulere CDer.

Betjening

- Gjelder kun RLS28 & RLX20.** Etter å ha pakket ut produktet, trekker du ut avfallssekkens støtteramme og tar vekk skuffen for CD-rester som sitter øverst på rammen. Lagre denne skuffen et trygt sted og bruk den når du makulerer CDer eller kredittkort, slik at du holder avfallet adskilt med tanke på resirkulering. På høysikkerhetsmodellene RLM11 og RLSM9 kan CD-skuffen bli værende permanent i posisjon på makuleringsmaskinen.
- Koble makuleringsmaskinen til strømmettet.
- Trykk på strømknappen (d). Strømmen slås på, og alle LEDvarselsymbolene på indikatorpanelet (a) blinker i rekkefølge. Makuleringsmaskinen er nå i standby-modus, og "Strøm på"-symbolet på indikatorpanelet lyser oransje.
- For å starte makulering, trykk på knappen for automatisk mating. Denne setter makuleringsmaskinen i automatisk modus.
- Sett papiret som skal makuleres i inmatingsområdet. Maskinen vil oppdage papiret og starte automatisk.
- Hvis makuleringsmaskinen står i automatisk modus i mer enn 5 minutter uten at den blir brukt, går den automatisk tilbake til standby-modus for å spare strøm.

Garanti

ACCO Brands Europe garanterer sine produkter og deler mot materialfeil og produksjonsfeil under normal bruk for en periode på 24 måneder fra den opprinnelige innkjøpsdatoen. I løpet av denne perioden vil vi reparere eller erstatte et mangelfullt produkt eller deler etter følgende garantibetingelser:

Garantien omfatter bare feil på materiell og produksjonsfeil under normalt bruk, og omfatter ikke skade på produktet eller deler som følge av:

(a) Endringer, reparasjoner, modifikasjoner eller service utført av andre enn et autorisert ACCO Brands Europe servicecenter.

(b) Uhell, forsømmelse, vanskjøtting eller feil anvendelse som skyldes manglende overholdelse av normale betjeningsprosedyrer for denne produkttype.

Ingenting i garantien skal kunne ekskludere ACCO Brands Europe ansvar når det gjelder død og personskade som følge av uaktsomhet fra ACCO Brands Europe. Denne garantien tilbys (i henhold til disse vilkår og betingelser) som et tillegg, og påvirker ikke dine lovbestemte rettigheter.

Reversfunksjon

- Maskinen er utstyrt med en reversknapp (f) til bruk dersom du ønsker å snu makuleringsretningen.
- Ved å trykke på reversknappen, endrer skjærehodet retning slik at det makulerte arket kan tas ut.
- Reversfunksjonen fungerer kun mens knappen holdes inne. Når reversknappen slippes, går makuleringsmaskinen tilbake til standby-modus.
- Trykk på automatisk start-knappen til høyre én gang til for å gå tilbake til automatisk modus (e).

Makulere CD-er og kredittkort

- Det følger med en egen skuff for å samle opp makulerte CD-rester. På modell RLS28 og RLX20 må du forsikre deg om at denne er riktig montert på rammen for standard avfallssekk for makulering av CDer eller kredittkort starter. Modell RLM11 og RLSM9 er forsynt med en separat CD-kurv som må fjernes for å få tilgang til avfallssekkens støtteramme. Makulerte CD-er og kredittkort bør kastes separat fra det makulerte papiret.
- Makuler alltid CDer og kredittkort gjennom spalten som er forsynt med sikkerhetsinnretning (g). Makuler kun 1 kredittkort eller 1 CD om gangen.
- Tøm skuffen eller kurven med CD-rester (det er kun modell RLM11 og RLSM9 som har kurv) etter 8 kredittkort eller CDer. Slik unngår du overfylling og at rester faller inn sammen med det makulerte papiret.

Gjelder kun RLS28 & RLX20. Fjern skuffen for makulert CD før du igjen makulerer papir.

Full kurv

Når kurven er full, vil makuleringsmaskinen ikke fungere og symbolet "full kurv" vil lyse rødt. Når dette skjer, må avfallskurven tømmes.

- Åpne døren og skyv ut avfallssekkens støtteramme. Fjern forsiktig avfallssekken fra rammen.

Når avfallssekken er fjernet og erstattet med en ny, steng døren og trykk auto-knappen for å gjenoppta makulering.

Merk: Modellene RLX20, RLM11, RLSM9 – Straks avfallssekken er satt på plass og/eller døren til kabinettet er blitt stengt, vil makuleringsmaskinen kjøre i revers i tre sekunder og deretter forover i tre sekunder for å frigjøre eventuelt gjenværende papir fra skjærehodene. Denne unike, "selvrensende" mekanismen er nok en antistoppfunksjon fra Rexel.

Tilleggsgaranti

ACCO Brands Europe garanterer at skjærebbladene på makuleringsmaskinen er fri for defekter i materialer og produksjon i 20 år fra den opprinnelige innkjøpsdatoen.

*Vennligst vær oppmerksom på at skjærebbladene vil bli gradvis utslitte ved makulering av sammenfestede ark (stifter og binders)- denne typen slitasje dekkes ikke av garantien. Rexel har designet store makuleringsmaskiner beregnet for kontorbruk som skal kunne makulere opp til 500 CDer innenfor garantitiden. Overdreven makulering av CD-er vil slite på skjærebbladene og vil ikke være dekket av garantien.

Disse betingelsene skal i alle tilfeller tolkes i samsvar med engelsk lov og være underlagt den eksklusive jurisdiksjonen til engelske domstoler.

Förklaring av lamporna och ikonerna

	1	2	3	4
	Strömmen på	Fastkörning	Luckan öppen	Korgen full
Lampans färg	grön	röd	röd	röd
Strömbrytaren intryckt/inget fel	blinker	blinker (6 sekunder)	blinker (6 sekunder)	blinker (6 sekunder)
Luckan öppen	lyser		lyser	
Korgen full	lyser			lyser
Autostartknapp intryckt/rivning	lyser			
Framåt vid fastkörning	blinker	lyser		
Backning vid fastkörning	blinker	lyser		
Backningsknappen intryckt	lyser	lyser		
Autostartläge	lyser			

Inledning

Tack för att du valde denna strimmlare från Rexel. Vi är säkra på att du kommer att få god nytta av den. Vi rekommenderar att du tar dig tid att läsa dessa anvisningar, så att du får ut mesta möjliga av maskinen.

- a Indikatorpanel
- b Lucka till avfallskorg
- c Hjul
- d Strömbrytare
- e Autostartknapp
- f Backningsknapp
- g Cd-springa

- 1 Strömindikator
- 2 Strimmlaren ej OK
- 3 Luckan öppen
- 4 Avfallskorgen full

Säkerheten



Strimmlare är ofarliga att använda så länge vissa enkla säkerhetsråd följs.

- Se till att maskinen är ansluten till ett eluttag som är lätt åtkomligt, och att sladden inte ligger så att någon kan snubbla på den.
- Alla försök av obehörig personal att reparera maskinen gör garantin ogiltig. En defekt maskin ska returneras till leverantören.
- Dra ut kontakten innan du flyttar maskinen eller om den inte ska användas under en längre tid.
- Använd inte maskinen om sladden eller kontakten är trasig, om maskinen inte fungerar ordentligt eller om den har skadats på något sätt.
- Belasta inte vägguttaget över dess kapacitet. Det kan leda till eldsvåda eller elektrisk stöt.
- Väggtuttaget ska finnas nära maskinen och vara lätt åtkomligt.
- Byt inte ut kontakten. Den är vald för att motsvara den lämpliga strömtilförseln.
- Använd inte maskinen nära vatten.
- Använd inte sprejflaskor för dammtörkning och rengöring.
- Spreja inte in någonting i strimmlaren.

Strimmlaren har visserligen en barnsäker konstruktion, men det är inte lämpligt att använda maskinen nära barn.

Service

Vi rekommenderar att dessa maskiner servas en till två gånger om året av en servicetekniker från Rexel - se baksidan av detta häfte för hur du kontaktar servicecentret i ditt land.

Säkerhetsfunktion vid öppen lucka

Om luckan öppnas under rivningen stannar strimmlaren av säkerhetsskäl omedelbart, och symbolen för öppen lucka på indikatorpanelen blinkar rött. För att gå tillbaka till autostartläge trycker du helt enkelt på autostartknappen till höger igen (e).

Automatisk backning vid fastkörning

Om papperet mot förmodan skulle fastna, backar strimmlaren automatiskt ut papperet ur inmatningsområdet.

Växla mellan backningsfunktion och framåtkörning (håll ned autostartknappen i två sekunder) för att rensa fastkörningen.

När fastkörningen är rensad trycker du på autostartknappen en gång för att gå tillbaka till autostartläge. Du kan sedan fortsätta rivningen som vanligt.

Tillbehör

Använd Rexel avfallspåsar av papper för återvinning av det rivna materialet (2102248) eller plastpåsar AS1000 (40070). Det finns anvisningar på papperspåsarerna som visar hur de monteras på stöddramen. Ett smörjark och en avfallspåse följer kostnadsfritt med strimmlaren. För att bibehålla maximal prestanda för din dokumentförstörare, rekommenderar vi att dokumentförstöraren smörjs genom användning med Rexel Inlojade ark. Strimla det inlojade arket, precis som vanligt papper. Det finns mer detaljerad information på det inlojade arket. Desto mer dokumentförstöraren används, desto oftare bör du köra ett inlojat ark genom skärverket. För att beställa fler inlojade ark, vänligen kontakta din leverantör och uppgi följande artikelnummer : 2101948 (12 pack) eller 2101949 (20 pack).

Dokumentförstörarens kontrollpanel



On/Off



Fram



Back



Viktiga säkerhetsinstruktioner



Detta betyder: Var uppmärksam om du har långt hår, vilket kan dras in i skärhuvudet. Detta kan skada dig.



Detta betyder: För inte in handen i skärhuvudet/öppningen. Det kan skada dig.



Detta betyder: Var försiktig med slipsar eller andra löst hängande klädesplagg, etc, vilka kan dras in i skärhuvudet. Det kan skada dig.



Detta betyder att barn ej bör använda dokumentförstöraren.



Detta betyder att du ska vara försiktig med hängande smycken som kan fastna i skärhuvudet.



Detta betyder att du inte ska riva cd-skivor.

Användning

- Endast RLS28 och RLX20.** När du har packat upp produkten drar du ut stödramen för avfallspåse och tar ut brickan för cd-avfall, som sitter ovanpå stödramen. Förvara brickan på säkert ställe och använd den när duska riva cd-skivor eller kreditkort, så att det avfallet inte blandas med återvinningspapperet. På högsäkerhetsmodellerna RLM11 och RLSM9 kan cd-brickan lämnas kvar permanent i strimlaren.
- Anslut strimlaren till strömmen.
- Tryck på strömbyrten i mitten (d). Då slås strömmen på, och alla varningssymbolerna på indikatorpanelen (a) blinkar efter varandra. Strimlaren är då i standby-läge, och strömindikatorn på indikatorpanelen lyser gult.
- För att starta rivningen trycker du på autostartknappen. Då går strimlaren in i autostartläge.
- Mata in arken som ska rivas i matsomsområdet. Strimlaren avkänner närvaron av papper och startar automatiskt.
- Om strimlaren lämnas i autostartläge i mer än 5 minuter utan att den används, går strimlaren automatiskt tillbaka till standby-läge för att spara ström.

Garanti

ACCO Brands Europe produkt- och komponentgaranti avseende defekter i material och utförande gäller vid normalanvändning under en period av 24 månader från ursprungligt inköpsdatum.

Under denna period reparerar eller ersätter vi en defekt produkt eller komponent under följande garantivillkor:

Garantin gäller endast defekter i material och utförande under normal användning, och omfattar inte skador på produkter eller komponenter som uppstår till följd av:-

ändringar, reparationer, modifieringar eller service som utförts av annat än godkänt ACCO Brands Europe-servicecenter.

Olycka, slarv, missbruk eller felaktig användning på grund av underlåtenhet att följa normala användningsprocedurer för en produkt av detta slag.

Inget i denna garanti medför att ACCO Brands Europe kan avsäga sig ansvar i händelse av dödsfall och personskada till följd av underlåtenhet från ACCO Brands Europe:s sida. Denna garanti ertjuds (under dessa villkor och krav) utöver, och påverkar inte, dina juridiska rättigheter

Backningsfunktionen

- Om du vill slå om rivningsriktningen under rivning av ett dokument finns det en backningsknapp (f) som du kan använda.
- Om du trycker på backningsknappen byter knivarna riktning, så att du kan ta ut dokumentet som håller på att rivas.
- Backningen pågår endast medan knappen hålls ned. När backningsknappen släpps upp går strimlaren tillbaka till standby-läge.
- För att gå tillbaka till autostartläge trycker du helt enkelt på autostartknappen till höger igen (e).

Rivning av cd-skivor och kreditkort

- En separat bricka för att samla upp makulerad CD medföljer. På RLS28 och RLX20 måste du se till att den sitter rätt monterad på stödramen för vanliga avfallspåsar innan du river cd-skivor och kreditkort. Modellerna RLM11 och RLSM9 har separata avfallskorgar för cd-skivor, som måste tas bort för att stödramen för avfallspåse ska kunna kommas åt. Makulerade CD och kreditkort bör kastas separerat från det strimlade papperet.
 - Cd-skivor och kreditkort ska alltid rivas genom springan med säkerhetsskydd (g). Riv bara ett kreditkort eller en cd-skiva åt gången.
 - Töm brickan eller korgen för cd-avfall (korg endast på modellerna RLM11 och RLSM9) efter 8 kreditkort eller cd-skivor, så att du inte riskerar att få sådant avfall i återvinningspapperet.
- Endast RLS28 och RLX20.** Avlägsna brickan för makulerad CD före du åter strimlar papper.

Korgen full

När avfallskorgen är full fungerar inte strimlaren, och symbolen för full avfallskorg lyser.

- Öppna luckan och skjut ut stödramen för avfallspåse. Ta försiktigt ut avfallspåsen ur ramen.

När du har tagit ut avfallspåsen och satt in en ny, stänger du luckan och trycker på autostartknappen för att fortsätta rivningen.

Notera: Modell RLX20, RLM11, RLSM9 - När avfallskorgen har satts in igen och/eller luckan har stängts, backar strimlaren i tre sekunder och kör sedan framåt i tre sekunder, så att eventuellt kvarvarande papper töms ur skärverket.

Denna unika "själv-rensande" mekanism är ytterligare en anti-jam funktion från Rexel.

Tilläggsgaranti

ACCO Brands Europe garanterar att knivbladen på strimlaren är fria från defekter i material och utförande under fem år från ursprungligt inköpsdatum.

* Notera att knivbladen gradvis slits ned vid strimling av fästa ark (häftklämmor och gem) – detta omfattas inte av garantin. Beträffande rivning av cd-skivor, är Rexels strimlare för stora kontor avsedda för rivning av upp till 500 cd-skivor under garantiperioden. Strimling av ett större antal cd-skivor sliter ned knivbladen, och omfattas inte av garantin.

Dessa villkor ska under alla omständigheter styras och utformas enligt engelsk lag, och lyda exklusivt under engelska domstolar.

Objaśnienia kontrolki i ikonki

	1	2	3	4
	Zasilanie	Zakleszczenie	Otwarte drzwiczki	Pełny pojemnik
Kolor diody	Zielona	Czerwony	Czerwony	Czerwony
Przycisk zasilania wciśnięty / nie ma usterek	miga	miga (6 sekund)	miga (6 sekund)	miga (6 sekund)
Otwarte drzwiczki	świeci się		świeci się	
Pełny pojemnik	świeci się			świeci się
Przycisk auto start wciśnięty / niszczenie	świeci się			
Zakleszczenie - do przodu	miga	świeci się		
Zakleszczenie - cofaj	miga	świeci się		
Przycisk cofania wciśnięty	świeci się	świeci się		
Tryb auto	świeci się			

Wstęp

Dziękujemy za wybranie niszczarki marki Rexel. Mamy nadzieję, że będą Państwo z niej zadowoleni. Prosimy o zapoznanie się z instrukcją obsługi – pozwoli to Państwu w pełni wykorzystać możliwości urządzenia.

- a Panel z kontrolkami świetlnymi
- b Drzwiczki do pojemnika
- c Kółka
- d Przycisk zasilania
- e Przycisk auto start
- f Przycisk cofania
- g Otwór na płyty CD

- 1 Zasilanie
- 2 Stan urządzenia: usterki
- 3 Otwarte drzwiczki
- 4 Pełny pojemnik

Bezpieczeństwo



Obsługa niszczarki jest bezpieczna pod warunkiem przestrzegania kilku prostych zasad:

- Niszczarkę należy ustawić w pobliżu łatwo dostępnego gniazda zasilającego i tak ułożyć kabel, aby nie stwarzał ryzyka potknięcia się.
- Wszelkie próby naprawiania niszczarki przez osoby nie posiadające odpowiednich kwalifikacji spowodują unieważnienie gwarancji. Uszkodzoną niszczarkę należy zwrócić do punktu sprzedaży.
- Jeżeli niszczarka ma zostać przeniesiona w inne miejsce lub nie będzie użytkowana przez dłuższy okres czasu, należy wyłączyć ją z sieci.
- Niszczarki nie należy uruchamiać, jeśli uszkodzony jest przewód zasilający lub wtyczka, jeśli nastąpiła awaria lub jeśli urządzenie zostało w jakikolwiek sposób uszkodzone.
- Nie należy przeciążać gniazdek sieciowych, gdyż grozi to pożarem lub porażeniem prądem.
- Gniazdko elektryczne powinno się znajdować w pobliżu urządzenia i powinno być łatwo dostępne.
- Nie wolno zmieniać wtyczki. Wtyczka jest skonfigurowana odpowiednio do źródła prądu.
- Nie używać urządzenia w pobliżu wody.
- Nie stosować środków czyszczących w aerozolu.
- Nie wolno niczym spryskiwać wnętrza niszczarki.

Niszczarka została zaprojektowana tak, aby była bezpieczna dla dzieci, jednak nie zaleca się użytkowania urządzenia w ich obecności.

Serwis

Zaleca się zlecenie przeglądu technicznego tych urządzeń co 6-12 miesięcy pracownikom serwisu Rexel – dane kontaktowe najbliższego punktu serwisowego można znaleźć na końcu tej broszury.

Otwarte drzwiczki - funkcja bezpieczeństwa

Jeśli w trakcie procesu niszczenia dokumentów drzwiczki zostaną otwarte, ze względów bezpieczeństwa nastąpi natychmiastowe wyłączenie niszczarki, a na panelu z kontrolkami zacznie na czerwono migać symbol otwartych drzwiczek. Aby przełączyć urządzenie na tryb auto, wystarczy ponownie wcisnąć przycisk auto start (e) po prawej stronie.

Funkcja automatycznego cofania w przypadku zakleszczenia

W mało prawdopodobnym przypadku zakleszczenia się papieru, niszczarka automatycznie wycofa zaklinowany papier z otworu wejściowego.

Naprzemiennie stosowanie funkcji cofania i włączania niszczarki „do przodu” (przytrzymać przycisk auto start przez 2 sekundy) pomoże odblokować otwór wejściowy.

Po usunięciu zaklinowanego papieru naciśnij jeden raz przycisk auto start w celu powrotu do trybu auto. Można teraz kontynuować niszczenie.

Akcesoria

Należy stosować worki na ścinki do niszczarek Rexel: papierowe (2102248), w których można oddawać pocięty papier do recyklingu, lub też foliowe AS1000 (40070).

Na workach papierowych wydrukowane są wskazówki, jak założyć worek na ramę przeznaczoną do podtrzymywania worków na ścinki. Do niszczarki dołączony jest worek na ścinki i arkusz olejowy gratis. Rekomendujemy ich używanie aby osiągnąć najlepsze rezultaty. Arkusze należy podawać do niszczarki tak jak papier. Im częściej jest używana niszczarka tym częściej należy podawać arkusze olejowe. Aby zamówić więcej arkuszy posługuj się następującymi kodami: 2101948 (opakowanie 12 arkuszy) lub 2101949 (opakowanie 20 arkuszy).

Panel sterowania niszczarki



Włączanie/
Wyłączanie



Wstecz



Naprzód



Ważne informacje dotyczące bezpieczeństwa.



Symbol ten oznacza, że należy uważać by długie włosy nie zostały chwyczone przez głowicę tnącą. Może to grozić okaleczeniem.



Symbol ten oznacza, że nie należy wsuwać dłoni w szczelinę pobierającą papier do cięcia. Może to grozić okaleczeniem.



Symbol ten oznacza, że należy uważać by krawat lub swobodnie zwisające elementy nie zostały chwyczone przez głowicę tnącą. Może to grozić okaleczeniem.



Oznacza, że nie wolno pozwalać dzieciom używać niszczarki.



Ten symbol oznacza, że należy uważać na luźne elementy biżuterii, aby nie wplątały się w głowicę tnącą.



Ten symbol oznacza, że nie należy niszczyć płyt CD.

Obsługa niszczarki

- Tylko modele RLS28 & RLX20:** Po rozpakowaniu produktu wysuń ramę przeznaczoną do podtrzymywania worków na ścinki i wyjmij znajdującą się na niej tacę na odpadki płyt CD. Przechowuj tę tacę w bezpiecznym miejscu i stosuj przy niszczeniu płyt CD i kart kredytowych, aby nie mieszać tych odpadków z papierem przeznaczonym do recyklingu. W przypadku niszczarek RLM11 i RLSM9 - modeli o wysokim stopniu bezpieczeństwa - tacę na odpadki płyt CD można pozostawić na stałe w niszczarce.
- Podłącz niszczarkę do źródła prądu.
- Wciśnij przycisk zasilania (d). Urządzenie zostanie włączone i wszystkie świetlne symbole ostrzegawcze znajdujące się na panelu z kontrolkami (a) kolejno zamigoczą. Niszczarka będzie teraz w stanie gotowości (standby), a na panelu z kontrolkami zaświeci się na żółto symbol „Zasilanie”.
- Aby rozpocząć niszczenie dokumentów, naciśnij przycisk auto start. W ten sposób niszczarka przestawia się na tryb auto.
- Umieść papier w otworze wejściowym. Niszczarka wykryje papier i włączy się automatycznie.
- Jeśli pozostawi się niszczarkę w trybie auto i nie korzysta się z niej przez okres dłuższy niż 5 minut, urządzenie automatycznie powróci do trybu gotowości dla oszczędzania energii.

Gwarancja

Produkty ACCO Brands Europe i ich części objęte są gwarancją w zakresie wad materiałów i wykonania przez okres 24 miesięcy od daty zakupu, pod warunkiem normalnego użytkowania.

W okresie gwarancji wadliwe produkty i części będą naprawiane lub wymieniane na następujących warunkach:

Gwarancja dotyczy tylko wad materiałów i wykonania ujawnionych przy normalnym użytkowaniu, natomiast nie obejmuje uszkodzeń produktu ani jego części powstałych na skutek:

zmian, napraw, modyfikacji i przeglądów dokonanych przez osoby inne niż pracownicy autoryzowanego serwisu ACCO Brands Europe, wypadków, zaniedbań, nadmiernego lub niewłaściwego użytkowania w wyniku nieprzestrzegania zasad użytkowania produktów tego rodzaju.

Żadna część niniejszej gwarancji nie wyklucza odpowiedzialności firmy ACCO Brands Europe w przypadku śmierci lub obrażeń spowodowanych zaniedbaniem ze strony ACCO Brands Europe. Niniejsza gwarancja udzielana jest (na powyższych warunkach) w dodatku do ustawowych praw konsumentów i nie ogranicza tych praw.

Funkcja cofania

- Na wypadek potrzeby wycofania dokumentu w trakcie niszczenia, dla wygody użytkownika niszczarka została wyposażona w przycisk cofania (f).
- Po naciśnięciu przycisku cofania noże niszczarki zmieniają kierunek działania, co pozwoli na wyjęcie niszczonego dokumentu.
- Funkcja cofania działa tylko wtedy, gdy przycisk zostanie naciśnięty i przytrzymany.
- Po zwolnieniu przycisku niszczarka powraca do trybu gotowości.
- Aby przełączyć urządzenie na tryb auto, wystarczy ponownie wcisnąć przycisk auto start (e) po prawej stronie.

Niszczenie płyt CD i kart kredytowych

- Oddzielna taca na odpadki płyty CD jest dołączona aby oddzielać odpadki po niszczeniu płytach CD. W przypadku modeli RLS28 i RLX20, przed przystąpieniem do niszczenia płyt CD lub kart kredytowych upewnij się, że taca jest prawidłowo umieszczona na standardowej ramie podtrzymującej worek na ścinki. Modele RLM11 i RLSM9 wyposażone są w oddzielny pojemnik na odpadki płyt CD, który trzeba wyjąć, aby uzyskać dostęp do ramy podtrzymującej worki na ścinki. Odpadki niszczenia kart kredytowych i płyt CD powinny być oddzielane od papieru w celu ułatwienia ich recyklingu.
- Płyty CD i karty kredytowe należy zawsze niszczyć przez otwór z zabezpieczeniem ochronnym (g). Karty kredytowe i płyty CD należy niszczyć tylko pojedynczo.
- Tacę lub pojemnik na odpadki płyt CD (pojemnik posiadają tylko modele RLM11 i RLSM9) należy opróżnić po zniszczeniu 8 kart kredytowych lub płyt CD, aby zapobiec wпадaniu tych odpadków do pociętego papieru.
Tylko modele RLS28 & RLX20. Przed powrotem do niszczenia papieru wyjmij tacę na odpadki CD.

Pełny pojemnik

Gdy pojemnik się zapełni, niszczarka nie będzie działała i zapali się na czerwono kontrolka pełnego pojemnika.

Wtedy należy pojemnik opróżnić:

- Otwórz drzwiczki i wysuń ramę podtrzymującą worek na ścinki. Ostrożnie zdejmij worek z ramy.

Po usunięciu i wymianie worka zamknij drzwiczki i naciśnij przycisk auto start, aby kontynuować niszczenie dokumentów.

Uwaga: Modele RLX20, RLM11, RLSM9: Po ponownym włożeniu worka na ścinki i/lub zamknięciu drzwiczek obudowy, niszczarka uruchomi się na trzy sekundy w kierunku wstecznym, a następnie na trzy sekundy w kierunku do przodu w celu usunięcia z noży wszelkich pozostałości papieru. A unikalna funkcja samoczyszczenia jest dodatkową technologią firmy Rexel przeciwdziałającą zacięciu.

Gwarancja dodatkowa

ACCO Brands Europe udziela gwarancji na ostrza tnące niszczarki w zakresie materiałów i wykonania na okres 20 lat od daty zakupu przez pierwszego użytkownika.

* Uwaga: ostrza tnące będą się stopniowo zużywały w wyniku niszczenia plików spiętych spinaczami i zszywkami – nie jest to objęte gwarancją. Odnosnie niszczenia płyt CD – przewidziano, że w okresie gwarancyjnym niszczarki Rexel przeznaczone do dużych biur mogą zniszczyć do 500 płyt CD. Niszczenie zbyt dużej ilości płyt powoduje tępienie ostrzy i nie jest objęte gwarancją.

Powyższe warunki pod każdym względem podlegają przepisom i interpretacji prawa angielskiego oraz wyłącznej jurysdykcji angielskich sądów.

Vysvětlivky ke světlům a symbolům

	1	2	3	4
	Zapnuto	Ucpáno	Otevřená dvířka	Plný koš
Zbarvení LED	Zelené	Červené	Červené	Červené
Zapínač stisknutý/ bez vady	bliká	bliká (6 sekund)	bliká (6 sekund)	bliká (6 sekund)
Otevřená dvířka	svítí		svítí	
Plný koš	svítí			svítí
Automatický spouštěč zapnutí/řezání	svítí			
Vpřed - ucpáno	bliká	svítí		
Zpět - ucpáno	bliká	svítí		
Stisknuté tlačítko zpětného chodu	svítí	svítí		
Automatický provoz	svítí			

Úvod

Děkujeme vám za to, že jste si vybrali tento skartovací přístroj od firmy Rexel. Jsme si jisti, že vám bude dobře sloužit, ale k zajištění co nejlepších výsledků si tyto provozní pokyny laskavě pečlivě přečtěte.

- a Indikační panel
- b Dvířka koše
- c Kolečka
- d Zapínač
- e Automatický spouštěč
- f Tlačítko zpětného chodu
- g Štěrba pro CD

- 1 Zapnuto
- 2 Skartovač nefunguje
- 3 Dvířka otevřena
- 4 Plný koš

Bezpečnost především



Provoz skartovacích přístrojů je bezpečný za předpokladu, že zachováte určité bezpečnostní zásady.

- Skartovací přístroj se musí zapojit do napájecí zásuvky, k níž je snadný přístup a nehrozí nebezpečí, že o přírodní šňůru někdo zakopne.
- Pokus-li se o opravu přístroje nequalifikovaný personál, zruší se tím platnost záruky. Nefungující přístroj vraťte laskavě dodavateli.
- Před přemístěním nebo nebude-li skartovací přístroj delší dobu v provozu, vždy jej odpojte od síťového napájení.
- Nepoužívejte skartovací přístroj, je-li jeho přírodní šňůra nebo zásuvka poškozená, jestliže správně nefunguje, nebo byl-li nějakým způsobem poškozen.
- Elektrické součástky žádným způsobem nepřetěžujte, neboť by se mohly vznítit nebo způsobit elektrický šok.
- Napájecí zásuvka by měla být poblíž přístroje a musí k ní být snadný přístup.
- Zástrčku přístroje neměňte. Je uzpůsobená na správné elektrické napájení.
- Nepoužívejte přístroj v blízkosti vody.
- Přístroj nečistěte aerosolovými prachovkami ani čisticími prostředky.
- Do skartovacích přístrojů nic nestíkejte.

Tento skartovací přístroj byl sice vyroben tak, aby nebyl dětem nebezpečný, ale doporučujeme, abyste jej v blízkosti dětí neprovozovali.

Servis

Doporučujeme, aby servis těchto přístrojů prováděl každých 6-12 měsíců servisní technik Rexel – kontaktní informace vašeho místního servisního střediska najdete na zadní straně této příručky.

Pojistné čidlo otevřených dvířek

Otevřete-li během skartace dvířka koše, skartovací přístroj se z bezpečnostních důvodů okamžitě zastaví a symbol otevřených dvířek na indikačním panelu začne červeně blikat. Chcete-li se vrátit k automatickému chodu, jednoduše opět stisknete pravý automatický spouštěč (e).

Automatický zpětný chod při ucpání

Dojde-li ve vzácném případě k ucpání, skartovač automaticky zablokovaný papír zpětným chodem vysune ze vstupní štěrby.

Střídavým přepnutím mezi zpětným chodem a chodem vpřed (podržte automatický spouštěč 2 vteřiny) se vstupní štěrba odblokuje.

Po odblokování se jedním stisknutím automatického spouštěče vraťte do automatického chodu. Nyní můžete pokračovat v normální skartaci.

Příslušenství skartovače

K recyklaci skartovaného papíru používejte papírové sáčky skartovačky (2102248) nebo plastové sáčky AS1000 (40070). Na papírovém sáčku jsou pokyny, jak ho vložit do opěrného rámu sáčku. Ke skartovači jsou přibaleny olejová obálka a papírový sáček zdarma. Pro zajištění maximálního výkonu přístroje doporučujeme mazat skartovač použitím mazacích listů Rexel. Jednoduše nechejte projít mazací list skartovačem, jako by to byl papír. Podrobnější pokyny naleznete na mazacím listu. Čím častěji je skartovač používán, tím častěji byste měli do řezacích nožů vkládat mazací list. Pro další objednávky mazacích listů od preferovaného dodavatele laskavě uvádějte výrobní číslo: 2101948 (12 balení) nebo 2101949 (20 balení).

Ovládací panel skartovače



Zapnuto/
Vypnuto



Vpřed



Zpět



Důležité bezpečnostní pokyny.



Znamená, aby jste byli opatrní, aby se dlouhé vlasy nedostaly do blízkosti vstupního otvoru skartovače. Může dojít ke zranění.



Znamená, nikdy se nedotýkat prsty vstupního otvoru skartovače. Může dojít ke zranění.



Znamená, aby jste byli opatrní, aby vázanky nebo jiné volné části oděvu se nedostaly do blízkosti vstupního otvoru skartovače. Může dojít ke zranění.



Znamená to, že děti nemají skartovač používat.



Znamená, abyste byli opatrní, aby se volné šperky nezapletly do řezací hlavy.



Znamená, abyste neskartovali CD.

Provoz

- Pouze pro RLS28 a RLX20.** Po vybalení přístroje vytáhněte opěrný rám sáčku a vysuňte zásobník na úločky CD, který je umístěn na vrcholu rámu. Zásobník uložte na bezpečné místo a použijte ho při skartaci CD nebo kreditních karet k oddělení odpadu pro recyklaci. U modelů RLM11 a RLSM9 s vysokým stupněm zabezpečení lze zásobník na CD ponechat trvale umístěný ve skartovači.
- Zapojte skartovací přístroj do síťové zásuvky.
- Stiskněte střední zapínač (d). Přístroj se zapne a všechny výstražné symboly LED na indikačním panelu (a) postupně zablknou. Skartovací přístroj je nyní v pohotovostním režimu a symbol "Zapnuto" na indikačním panelu bude svítit žlutě.
- Skartaci zahajte stisknutím automatického spouštěče. Skartovač tím přejde do automatického chodu.
- Vložte papír určený ke skartaci do vstupní štěrbiny. Skartovač zjistí papír a automaticky se spustí.
- Necháte-li skartovací přístroj v automatickém chodu déle než 5 minut bez provozu, přístroj se automaticky přepne do pohotovostního režimu, aby ušetřil energii.

Zpětný chod

- Chcete-li při skartaci dokumentu obrátit směr řezání, můžete použít tlačítko zpětného chodu (f), jímž je přístroj vybaven.
- Stisknutím tlačítka zpětného chodu se řezací nože začnou otáčet opačným směrem, takže budete moci rozřezávané listy z mechanismu vytáhnout.
- Zpětný chod funguje pouze držíte-li příslušné tlačítko stisknuté. Jakmile tlačítko uvolníte, skartovací přístroj se přepne do pohotovostního režimu.
- Chcete-li se vrátit k automatickému chodu, jednoduše opět stiskněte pravý automatický spouštěč (e).

Skartování CDček a kreditních karet

- Pro sběr odpadu z CD je poskytována samostatná nádoba. U přístrojů RLS28 a RLX20 zajištěte, aby byl před skartací CD a kreditních karet správně umístěn na standardním opěrném rámu sáčku. Modely RLM11 a RLSM9 se dodávají se samostatnou nádobkou na CD, kterou je pro přístup k opěrnému rámu sáčku třeba vyjmout. Odpad z CD a kreditních karet by měly být vyhozovány odděleně od papíru.
- CD a kreditní karty vždy skartujte štěrbinou s bezpečnostním krytem (g). Najednou skartujte pouze 1 kreditní kartu nebo 1 CD.
- Vyprázdněte zásobník na úločky CD nebo nádobku na CD (pouze modely RLM11 a RLSM9 mají nádobku) po 8 kreditních kartách nebo CD, abyste předešli vysypání do skartovaného papíru.

Pouze pro RLS28 a RLX20. Před tím, než znovu začnete skartovat papír, nádobku na CD vyjměte.

Plný koš

Když bude nádoba plná, skartovač nebude pracovat a symbol plné nádoby se rozsvítí červeně.

Jakmile se to stane, musíte koš s odpadem vyprázdnit.

• Otevřete dvířka a vysuňte opěrný rám sáčku ven. Opatrně vytáhněte sáček z rámu.

Po likvidaci a výměně sáčku zavřete dvířka a stisknutím automatického spouštěče zahajte opět skartaci.

Poznámka : Modely RLX20, RLM11, RLSM9 – Po opětovném vložení sáčku a/nebo zavření dvířek bude skartovač tři vteřiny pracovat ve zpětném chodu a poté tři vteřiny v chodu vpřed, aby z řezacích hlav odstranil zbývající papír.

Tento unikátní „samočisticí“ mechanismus je doplněním technologie předcházení zaseknutí papíru společnosti Rexel.

Záruka

Firma ACCO Brands Europe poskytuje v případě závady materiálu nebo řemeslného zpracování záruku na své výrobky a jejich součásti při běžném používání po dobu 24 měsíců ode dne nákupu.

Během této doby vadný přístroj nebo jeho součást bezplatně opravíme nebo vyměníme v případě dodržení následujících záručních podmínek:

Tato záruka se vztahuje pouze na závady materiálu a řemeslného zpracování při běžném používání a nevztahuje se na poškození výrobku nebo jeho součástí, jež vyplývá ze:

- změny, opravy, modifikace či servisu provedeného jinou osobou než je pracovník servisního střediska autorizovaného firmou ACCO Brands Europe,
- nehody, nedbalosti, zneužití či nesprávného použití v důsledku nedodržení běžných provozních postupů pro výrobek tohoto typu.

Nic v této záruce nezbavuje firmu ACCO Brands Europe odpovědnosti za úmrtí a osobní zranění způsobené nedbalostí firmy ACCO Brands Europe. Tato záruka (podléhající těmto podmínkám a náležitostem) se předkládá jako dodatek k Vaším zákonným právům, které nijak neovlivňuje.

Dodatečná záruka

Firma ACCO Brands Europe zaručuje, že se u řezacích nožů nevykytnou závady materiálu a řemeslného zpracování po dobu 20 let ode dne nákupu původním zákazníkem.

* Upozorňujeme, že řezací nože se budou postupně opotřebovávat skartováním sepnutých listů (pomocí svorek a kancelářských spinek) – na to se záruka nevztahuje. Co se týká skartace CD, skartovače Rexel po velké kanceláře jsou navrženy ke skartaci až 500 CD během záruční doby. Nadměrným skartováním CD se řezací nože opotřebovávají a v tom případě se na ně záruka nevztahuje.

Tyto podmínky se budou ve všech směrech řídit a vykládat v souladu s anglickými zákony a podléhají výlučné pravomoci anglických soudů.

Fényjelek és ikonok magyarázata

	1	2	3	4
	Bekapcsolva	Elakadás	Ajtó nyitva	Tartály tele
LED színe	Zöld	Piros	Piros	Piros
Bekapcsológomb lenyomva / nincs hiba	villog	villog (6 másodpercig)	villog (6 másodpercig)	villog (6 másodpercig)
Ajtó nyitva	ég		ég	
Tartály tele	ég			ég
Automatikus indítás gomb lenyomva/aprítás	ég			
Elakadás előremenetben	villog	ég		
Elakadás hátramenetben	villog	ég		
Vissza gomb lenyomva	ég	ég		
Automata üzemmód	ég			

Bevezetés

Köszönjük, hogy ezt a Rexel iratmegsemmisítőt választotta. Biztosak vagyunk abban, hogy a gép megfelelően fog működni, de kérjük, olvassa el a használati utasítást, hogy a maximumot hozhassa ki belőle.

- a Kijelző
- b Hulladékartály ajtaja
- c Kerek
- d Bekapcsológomb
- e Automatikus indítás gomb
- f Vissza gomb
- g CD-nyílás

- 1 Bekapcsolva
- 2 Aprító nem OK
- 3 Ajtó nyitva
- 4 Tartály tele

Először a biztonság!



Az iratmegsemmisítő biztonságosan használható, ha betart néhány elővigyázatossági szabályt.

- Ügyeljen arra, hogy a készülék egy könnyen hozzáférhető konnektorhoz legyen csatlakoztatva, és a zsinórjában senki se botolhasson meg.
- Minden olyan javítási kísérlet, amelyet képesítés nélküli személy végez, a garancia elvesztését vonja maga után. A készüléket vissza kell juttatni a szállítóhoz.
- Mozgatás, illetve a használat huzamosabb idejű szüneteltetése előtt húzza ki az iratmegsemmisítő dugaszát a hálózati aljzatból.
- Ne használja a készüléket sérült tápkábelrel vagy dugasszal, valamint működési zavar vagy bármilyen sérülés fellépése után.
- A hálózati dugaszolóaljzat kapacitásának túlerhelése tüzet vagy áramütést okozhat.
- A hálózati dugaszolóaljzatnak a készülék mellett, jól hozzáférhető helyen kell lennie.
- Ne alakítsa át a csatlakozódugaszt. Az egységet pontosan a megfelelő tápellátáshoz konfigurálják.
- Ne használja a készüléket víz közelében.
- Ne használjon a készülékhez aeroszolos portalanító- vagy tisztítószert.
- Ne permetezzen semmit az iratmegsemmisítőbe.

Noha az iratmegsemmisítőt úgy alakították ki, hogy ne jelentsen veszélyt a gyermekekre, kerülni kell a gyermekek közelében való üzemeltetését.

Szerviz

A készülékek szervizelése céljából ajánlott 6-12 havonta a Rexel szerviz mérnökeihez fordulni – a helyi szerviz központ elérhetőségeit lásd az útmutató hátoldalán.

Ajtó nyitva biztonsági funkció

Ha aprítás közben kinyílik az iratmegsemmisítő ajtaja, akkor az iratmegsemmisítő biztonsági okból azonnal leáll, és a kijelzőn az ajtó nyitva ikon pirosan villog. Az automatikus üzemmódba váltsához ismét nyomja meg a jobb oldali automatikus indítás gombot (e).

Automatikus visszamenet elakadás esetén

Abban a ritka esetben, ha az aprítás elakadna, a készülék automatikusan visszanyomja az elakadt papírt a bemeneti nyílásból.

A visszamenet és az előremenet (az automatikus indítás gomb 2 másodpercig lenyomva tartva) váltogatása segíthet az elakadás megszüntetésében.

Ha az elakadás megszűnt, az automatikus üzemmódba való visszatéréshez nyomja meg egyszer az automatikus működés gombot. Ezután a megszokott módon folytathatja az aprítást.

Kiegészítők iratmegsemmisítőkhöz

A felaprított papír újrahasznosítása céljából használjon Rexel papírt (2102248) vagy AS1000 (40070) műanyag hulladékgyűjtő zsákokat. A tartókeretbe való behelyezéshez az útmutatásokat megtalálja a papír hulladékgyűjtő zsákokon. A készülékhez egy kiegészítő olajozólap és hulladékgyűjtő zsák is tartozik. A termék kiváló minőségének megtartása érdekében ajánljuk, hogy rendszeresen használja a Rexel olajos lapjait. Egyszerűen illesse az olajos lapot a készülékbe, ugyanúgy, mint ahogy papírt tesz bele. Részletes információkat a lapon talál. Minél gyakrabban használja az iratmegsemmisítőt, annál gyakrabban olajozza meg a vágókészeket. Újabb olajos lapok rendeléséhez az alábbi cikkszámokat jegyezze fel: 2101948 (12 db-os csomag), vagy 2101949 (20 db-os csomag).

Az iratmegsemmítő kezelőlapja



Be/Ki



Előre



Hátra



Fontos biztonsági előírások.



Ez azt jelenti, hogy legyen elővigyázatos, mivel a hosszú haj belegabalyodhat a vágófejbe. Ez az Ön számára ártalmas lehet.



Ez azt jelenti, hogy kezét ne helyezze a vágófej garatába. Ez az Ön számára ártalmas lehet.



Ez azt jelenti, legyen figyelemmel nyakkendőjére és más laza öltözékére, hogy azok nehegy beleakadjanak a vágófejbe. Ez az Ön számára ártalmas lehet.



Ez azt jelenti, hogy gyermekeknek tilos az iratmegsemmítő használniuk.



Ez azt jelenti, hogy legyen elővigyázatos, mivel a meglazult ékszerek beleakadhatnak a vágófejbe.



Ez azt jelenti, hogy ne használja CD-k aprítására.

Üzemeltetés

- Csak a RLS28 & RLX20 esetében.** A készülék kicsomagolását követően vegye ki a tartókeretből a hulladékgyűjtő zsákok, majd távolítsa el a CD hulladékhöz való tálcát, amely a keret tetején található. Tegye el ezt a tálcát biztonságos helyre és használja CD-k vagy hitelkártyák aprításához az újrahaznosztásra szánt hulladék külön történő tárolásához. Az RLM11 és RLSM9 fokozott biztonságú modellek esetében a CD tálcát az iratmegsemmítőben hagyható.
- Csatlakoztassa az iratmegsemmítőt a hálózathoz.
- Nyomja meg a középső bekapcsológombot (d). Ez bekapcsolja a készüléket, és a kijelző (a) összes figyelmeztető LED ikonja sorban felvilág. Az iratmegsemmítő készületi üzemmódba kerül, és a kijelző „bekapcsolva” ikonja sárgán világít.
- Az aprítás megkezdéséhez nyomja meg az automatikus indítás gombot. Ezzel automatikus üzemmódba állítja a készüléket.
- Helyezze be az aprítandó papírt a papírbemeneti nyílásba. A készülék érzékeli a papírt, és automatikusan működni kezd.
- Ha az iratmegsemmítő 5 percen túl is automatikus üzemmódba hagyja, de nem használja, akkor az iratmegsemmítő automatikusan visszkapcsol készületi üzemmódba, hogy ne fogyassza feleslegesen az áramot.

A visszamenet funkció

- Amennyiben aprítás közben meg szeretné fordítani az aprítás irányát, akkor erre a célra szolgál a visszamenet gomb (f).
- A visszamenet gomb lenyomásának hatására a vágóberendezés ellentétes irányba kezd járni, és lehetővé teszi az éppen aprított dokumentum visszanyerését.
- A visszamenet funkció csak addig működik, amíg a gombot lenyomva tartja. A visszamenet gomb felengedése után az iratmegsemmítő visszaadja a készületi üzemmódba.
- Az automatikus üzemmódba váltáshoz ismét nyomja meg a jobb oldali automatikus indítás gombot (e).

CD-k és hitelkártyák megsemmisítése

- Egy külön CD-tálcát mellékelünk, amely a CD darabok gyűjtésére szolgál. Az RLS28 és RLX20 modellek esetében a CD-k, hitelkártyák aprításának megkezdése előtt bizonyosodjon meg, hogy a tálcát megfelelő módon szerelte fel a standard hulladékgyűjtő zsák tartójára. Az RLM11 és RLSM9 modellekhez külön CD tartály tartozik, amelyet el kell távolítani, hogy a hulladékgyűjtő zsák tartójához hozzá lehessen férni. A CD-eket és hitelkártyákat a papírtól külön kell tárolni.
 - AA CD-eket, hitelkártyákat mindig a biztonsági védőlemezzel ellátott nyíláson keresztül semmisítse meg (g). Egyszerre csak egy hitelkártyát, CD-t semmisítsen meg.
 - 8 hitelkártya vagy CD megsemmisítése után ürítse ki a CD hulladéknak való tálcát vagy a CD tartályt (csak a RLM11 és RLSM9 modellek rendelkeznek tartállyal), hogy a hulladék ne kerüljön be a felaprított papír közé.
- Csak a RLS28 & RLX20 esetében.** Mielőtt ismét papírokat semmisít meg, vegye ki a CD hulladékokhoz való tálcát.

Tartály tele

Amikor a tartály megtelt, a készülék megáll, és a „tele tartály” szimbólum pirosan világít. Ekkor a hulladéktartályt ki kell üríteni.

- Nyissa ki az ajtót, és csúsztassa ki a hulladékgyűjtő zsák tartókeretet. Óvatosan távolítsa el a hulladékgyűjtő zsákokat a keretből.

Miután ártalmatlanította és kicserélte a hulladékgyűjtő zsákokat, az aprítás folytatásához csukja be az ajtót, majd nyomja meg az automatikus működés gombot.

Megjegyzés: RLX20, RLM11, RLSM9 modellek – Miután visszahelyezte a hulladékgyűjtő zsákokat és/vagy becsukta az ajtót, a készülék három másodpercig visszamenetben, majd három másodpercig előre menetben fut, hogy eltávolítsa a vágókésekben maradt papírdarabokat.

Ez az egyedi „öntisztító” mechanizmus képi a Rexel torlódás-megelőző technológiáját.

Garancia

Az ACCO Brands Europe a vásárlás napjától kezdve 24 hónap garanciát vállal arra, hogy normál használat esetén termékein és azok alkatrészein semmilyen anyaghiba vagy gyártási hiba nem jelentkezik.

Ebben az időszakban megjavítunk vagy kicserélünk minden hibás terméket vagy alkatrészt, amennyiben teljesülnek az alábbi feltételek:

A garancia csak a normál használat során jelentkező anyaghibákra és gyártási hibákra terjed ki, és nem vonatkozik a termék vagy az alkatrész olyan meghibásodására, amelynek oka:

bármilyen átalakítás, javítás, módosítás vagy szervizelés, amelyet nem az ACCO Brands Europe márkaszervízében végeztek.

Olyan baleset, gondatlanság, rongálás vagy rendeltetésellenes használat, amelynek oka az ilyen termékek kezelésére vonatkozó utasítások be nem tartása.

A jelen garancia semmilyen körülmények között nem zárja ki az ACCO Brands Europe felelősségvállalását az olyan személyi sérülésekért vagy halálesetekért, amelyeket az ACCO Brands Europe gondatlansága okozott. Ez a garancia, amelyet a fenti feltételek teljesülése esetén vállalunk, csupán kiegészíti, nem érinti a vásárló törvényben biztosított egyéb jogait.

Kiegészítő garancia

Az ACCO Brands Europe a vásárlás napjától kezdve 20 év garanciát vállal arra, hogy az iratmegsemmítő vágókéssein semmilyen anyaghiba vagy gyártási hiba nem jelentkezik.

* Megjegyzés: Iratkapocssal vagy tűzőkapocssal egymáshoz erősített lapok aprítása a vágókések fokozott kopását okozza – a garancia erre nem terjed ki. A CD-k megsemmisítése tekintetében a nagy méretű iradai Rexel iratmegsemmítőket úgy alakították ki, hogy a jótállási időszakban akár 500 CD megsemmisítését is lehetővé tegyék. A túlzott mértékű CD-aprítás a vágókések kopását okozza, és erre nem terjed ki a garancia.

Ezek a feltételek minden szempontból az angol törvények szerint és azokkal összhangban értelmezendők, és az angol bíróságok kizárólagos joghatósága vonatkozik rájuk.

Объяснение значения световых сигналов и символов

	1	2	3	4
	Питание вкл	Заедание	Дверца открыта	Корзина заполнена
Цвет светодиода	Зеленая	Красный	Красный	Красный
Кнопка вкл. нажата/нет сбоев	мигает	мигает (6 секунд)	мигает (6 секунд)	мигает (6 секунд)
Дверца открыта	горит		горит	
Корзина заполнена	горит			горит
Кнопка авто нажата/резка	горит			
Заедание при резке вперед	мигает	горит		
Заедание при резке назад	мигает	горит		
Кнопка реверса нажата	горит	горит		
Режим авто	горит			

Введение

Благодарим вас за выбор этой модели уничтожителя бумаг компании Rexel. Мы уверены, что он хорошо вам послужит, однако найдите немного времени и изучите данные инструкции, чтобы с максимальной пользой использовать свою машину.

- a** Индикаторная панель
- b** Дверца доступа к контейнеру
- c** Колеса
- d** Кнопка вкл.
- e** Кнопка автоподачи
- f** Кнопка реверса
- g** Паз для компакт-дисков

- 1** Питание вкл.
- 2** Уничтожитель неисправен
- 3** Дверца открыта
- 4** Корзина заполнена

Безопасность прежде всего

Уничтожитель бумаг безопасен в эксплуатации до тех пор, пока соблюдаются определенные меры предосторожности.

- Убедитесь, что машина подключена к безопасной и легко доступной розетке, а кабель питания расположен таким образом, чтобы он не путался под ногами проходящих мимо людей.
- Любая попытка ремонта данного устройства неквалифицированным персоналом приведет к аннулированию гарантии. Пожалуйста, возвращайте неисправную машину поставщику.
- Вынимайте вилку из розетки питания, прежде чем перемещать уничтожитель бумаг, а также когда устройство не используется в течение длительного времени.
- Запрещается использовать уничтожитель с поврежденным кабелем или вилкой кабеля питания, в случае если наблюдался сбой в работе или при наличии каких-либо других повреждений.
- Запрещается перегружать электрические розетки, поскольку это может привести к поражению электрическим током.
- Розетка питания должна располагаться возле устройства, и к ней должен обеспечиваться легкий доступ.
- Запрещается модифицировать входящую в комплект поставки вилку электропитания. Данная вилка соответствует источнику электропитания.
- Запрещается использовать уничтожитель возле воды.
- Запрещается использовать аэрозольные пылеуловители или чистящие средства.
- Запрещается распылять что-либо внутрь уничтожителя.

Хотя конструкция уничтожителя бумаги обеспечивает защиту детей, тем не менее, мы не рекомендуем использовать машину, когда рядом находятся дети.

Сервис

Рекомендуется проводить сервисное обслуживание данных машин инженерами Rexel один раз в 6-12 месяцев – координаты местного сервисного центра находятся на обложке этого буклета.

Функция безопасности при открытой дверце

На случай, если в процессе резки случайно откроется дверца, предусмотрена система безопасности, которая автоматически останавливает уничтожитель и включает мигающую красную подсветку символа «открытая дверца» на индикаторной панели. Для переключения обратно в автоматический режим просто снова нажмите на расположенную справа кнопку автоподачи (e).

Автореверс при заедании бумаги

В маловероятном случае заедания бумаги, уничтожитель автоматически включает режим реверса, чтобы удалить застрявшую бумагу из горловины. Поочередное использования функции реверса и резки бумаги при подаче вперед (удерживайте кнопку Авто-тиск в течение 2 секунд) поможет разблокировать заедание в горловине. После устранения заедания нажмите кнопку автоподачи, чтобы вернуться в автоматический режим. Теперь можно продолжить процесс резки в нормальном режиме.

Вспомогательное оборудование

Используйте бумажные пакеты Rexel для утилизации уничтоженной бумаги (2102248) или пластиковые пакеты AS1000 (40070). Инструкции по установке бумажных пакетов для отходов в соответствующую рамку нанесены на пакеты. В пакет поставки шредера входит один бесплатный лист для смазки и пакет для отходов. Для обеспечения бесперебойной работы и увеличения срока службы шредера мы рекомендуем использовать листы с маслом Rexel. Просто загрузите лист в паз, как это обычно делается при уничтожении бумаги. Более подробная инструкция на листе с маслом. Чем чаще используется шредер, тем чаще необходимо чистить ножи. Листы можно заказать у поставщиков Rexel: 2101948 (12 листов в упаковке) или 2101949 (20 листов в упаковке).

Панель управления уничтожителя документов



Вкл./Выкл.



Вперед



Назад



Правила техники безопасности.



Этот символ означает, что следует соблюдать осторожность, поскольку длинные волосы могут запутаться в режущей головке. Это может вызвать травмы.



Этот символ означает, что не следует лезть руками в приемное отверстие режущей головки. Это может вызвать травмы.



Этот символ означает, что следует соблюдать осторожность с галстуками и другими предметами одежды, которые могут запутаться в режущей головке. Это может вызвать травмы.



Это предотвращает использование уничтожителя детьми.



Этот символ означает, что следует соблюдать осторожность, чтобы не допустить попадания ювелирных изделий под режущую головку.



Этот символ означает, что не следует уничтожать компакт-диски в shreddере.

Эксплуатация

- 1 **Только для моделей RLS28 и RLX20.** После распаковки продукта выньте раму для пакета и удалите лоток для уничтоженных компакт-дисков, расположенный сверху на раме. Храните этот лоток в безопасном месте и используйте его при уничтожении компакт-дисков и кредитных карт, чтобы обеспечить раздельную утилизацию отходов. В моделях RLM11 и RLSM9 с высоким уровнем секретности лоток для компакт-дисков можно оставлять в уничтожителе.
- 2 Подключите уничтожитель бумаги к розетке электропитания
- 3 Нажмите на центральную кнопку "питание вкл." (d). Нажатие на эту кнопку выключит электропитание, после чего по очереди начнут мигать все предупреждающие светодиоды, расположенные на индикаторной панели подсвечиваемых символов (a). Затем уничтожитель перейдет в режим ожидания и загорится расположенный на индикаторной панели желтый символ "питание вкл."
- 4 Чтобы начать резку, нажмите кнопку автоподачи. Это приведет уничтожитель в автоматический режим.
- 5 Вставьте предназначенную для резки бумагу в горловину. Уничтожитель определит наличие бумаги и автоматически начнет работу.
- 6 Если уничтожитель остается в автоматическом режиме более 5 минут и при этом продолжает, он автоматически перейдет в режим ожидания в целях экономии электроэнергии.

Гарантия

Компания ACCO Brands Europe предоставляет гарантию на свои продукты и детали на 24 месяца со дня покупки, которая распространяется на дефекты материалов или качество сборки при условии эксплуатации изделий согласно инструкции.

В течение этого периода компания обязуется отремонтировать или заменить бракованные продукты или детали на следующих условиях гарантии:

Гарантия распространяется только на дефекты материалов или качество сборки при условии эксплуатации изделия согласно инструкции, и не распространяется на повреждения продукта или деталей, возникшие в результате:

Изменения, ремонта, модификации или обслуживания, выполняемых не в авторизованном сервисном центре ACCO Brands Europe.

Несчастного случая, небрежности, использования не по назначению или ненадлежащего обращения, которые привели к нарушению нормальных процедур эксплуатации продукта данного типа.

Данная гарантия никоим образом не освобождает компанию ACCO Brands Europe от ответственности за смерть или травмы, причиненные в результате небрежности со стороны ACCO Brands Europe. Данная Гарантия предлагается (в соответствии с данными условиями) в дополнение к вашим законным правам, и не затрагивает их.

Функция реверса

- 1 Если потребуется изменить направление резки на обратное при резке документа, то это удобно сделать с помощью специальной кнопки реверса (f).
- 2 При нажатии на кнопку реверса режущие головки изменят направление вращения, что позволит извлечь разрезаемый документ обратно из уничтожителя.
- 3 Функция реверса работает только при нажатой кнопке реверса. Когда кнопка реверса отпущена, уничтожитель переходит в режим ожидания.
- 4 Для переключения обратно в автоматический режим просто снова нажмите на расположенную справа кнопку автоподачи (e).

Резка компакт-дисков и кредитных карт

- 1 Для отходов от уничтожения CD прилагается отдельный лоток. Для моделей RLS28 и RLX20: перед уничтожением компакт-дисков или кредитных карт, убедитесь, что лоток правильно установлен на стандартной раме для пакетов. Модели RLM11 и RLSM9 оснащены отдельной корзиной для уничтоженных компакт-дисков, которую необходимо вынуть для получения доступа к раме для пакетов. Отходы от уничтожения компакт-дисков и кредитных карт должны размещаться в отдельном лотке.
- 2 Всегда режьте компакт-диски и кредитные карты с помощью пазы с защитной пластиной (g). Одновременно допускается резка только 1 карты или 1 компакт-диска.
- 3 Во избежание попадания осколков компакт-дисков в бумажные отходы, очищайте лоток для дисков (или соответствующую корзину в моделях RLM11 и RLSM9) после уничтожения 8 кредитных карт или компакт-дисков.
Только для моделей RLS28 и RLX20. Уберите лоток для CD перед тем, как уничтожать бумагу.

Заполненная корзина

Когда корзина переполнена, уничтожитель перестает работать, а символ заполненной корзины начинает мигать красным цветом.

Если это случится, значит, нужно очистить корзину.

- Откройте дверцу и выньте раму для пакетов. Осторожно выньте пакет для отходов из рамы.

Заменяя пакет, откройте дверцу и нажмите кнопку автоподачи, чтобы возобновить резку.

Примечание: для моделей RLX20, RLM11 и RLSM9: после установки пакета для отходов на место и (или) закрытия дверцы контейнера, уничтожитель в течение трех секунд будет работать в режиме реверса, а затем в течение трех секунд в нормальном режиме, чтобы очистить ножи от малейших остатков бумаги. Эта уникальная функция самоочистки механизма от Рехел обеспечивает дополнительную защиту от зажевывания бумаги.

Дополнительная гарантия

ACCO Brands Europe предоставляет расширенную гарантию 20 лет на ножи уничтожителя с момента продажи.

* Обратите внимание, что режущие лезвия могут постепенно затупиться при уничтожении скрепленных (скобами или скрепками) листов. В таких случаях гарантия на продукт будет недействительной. Линейка shredders Рехел для крупного офиса рассчитана на порезку 500 компакт-дисков в течение гарантийного периода. Чрезмерное уничтожение компакт-дисков может привести к износу режущих устройств, который не покрывается гарантией.

Эти условия должны во всех отношениях регламентироваться английским правом, и толковаться в соответствии с законодательством Англии, и относятся к юрисдикции исключительно Английских судов.

Service

- GB ACCO Service Division**
Hereward Rise, Halesowen, West Midlands, B62 8AN
Tel: 0845 658 6600, Fax: 0870 421 5576
www.acco.co.uk/service
- FR ACCO France**
Service Après-Vente
Tel: 0820 872 356, Fax: 03 80 68 60 49
contact@vmbis.fr
- DE ACCO Deutschland**
Arnoldstrasse 5, 73614 Schorndorf, Germany
Tel: +49 7181/887-420, Fax: +49 7181/887-498
- ES ACCO Iberia SL**
- PT Isaac Peral 19, 28820 Coslada (Madrid)**
Tel: 91 669 9391, Fax: 91 672 07 11
- IT ACCO Brands Italia Srl**
Via Pietro Nenni 13, Settimo Torinese (TO)
Tel: +39 011 896 11 11, Fax: +39 011 896 11 13
assistenzaitalia@acco.com
- BE ACCO Brands Benelux B.V.**
Peppelkade 64, 3992AK Houten, Nederland/Les Pays-Bas
Tel: 0800-73362, Fax: 02-4140784
info@accobenelux.be, www.accobenelux.be
- LUX ACCO Brands Benelux B.V.**
Peppelkade 64, 3992AK Houten, Nederland/Les Pays-Bas
Tel: 0800-21132, Fax: 02-4140784
info@accobenelux.be, www.accobenelux.be
- NL ACCO Brands Benelux B.V.**
Peppelkade 64, 3992AK Houten, Nederland/Les Pays-Bas
Tel: 030-6346060, Fax: 030-6346070
info@accobenelux.nl, www.accobenelux.nl
- SE ACCO Brands Nordic AB**
- DK Makadamgatan 5, 254 64 Helsingborg, Sweden**
Tel: +46 42 38 36 00, Fax: +46 42 38 36 10
- IS service.nordic@acco.com**
- LV**
- EST**
- LT**
- CZ XERTEC a.s.**
- SK U Továrén, 770/1b, 102 00, Praha 10, Ceska Republika**
Tel: +420 271 741 800, Fax: +420 271 743 143
www.xertec.cz
- PL SERWIS ACCO**
05-300 Miñisk Mazowiecki, Ul. Grobelnego 4, Polska
Tel: +48 25 758 11 90, Fax: +48 25 758 11 90
- H ACCO Hungária Kft**
Budapest, Ócsai út 4., 1239, Hungária
Tel: +36 1 283 1645, Fax: +36 0 283 0928
- RUS Представительство компании «АННО Дойчланд ГМБХ и НО. НГ»**
Россия 105005, Москва, Денисовский пер., д.26
Тел: (495) 933-51-63, Факс: (495) 933-51-64
- UA «Полиграфічні системи»**
ул. Набережно-Хорчеватская, 78, г. Киев, 03035, Украина
Тел.: (+38) 044 252-7103, (+38) 044 252-7104
- AUS ACCO Australia Pty Ltd**
Level 2, 8 Lord Street, Botany, NSW, Australia 2019
Tel: +61 2 9700 0180, Fax: +61 2 9700 0195
sales.au@acco.com
- A ACCO Österreich**
Sallmann Bürotechnik GmbH, Schumacherstr.13, 5020 Salzburg
Tel: 0662 4345 160, Fax: 0662 4345 164
bachtinger@sallmann.at
- CH ACCO Schweiz**
ABC Bürotechnik AG, Winkelbüel 4, 6043 Adligenswil
Tel: 041 375 6060, Fax: 041 375 6061
bl@abc-buerotechnik.ch
- IRL ACCO-Rexel Ltd**
Clonshaugh Business & Technology Park, Clonshaugh, Dublin 17, Ireland
Tel: 01 816 4300, Fax: 01 816 4302
information-ie@acco.com, www.accorexel.ie
- IND GBC Asia Pte Ltd**
- SGP 47 Ayer Rajah Crescent, #05-08/17, Singapore 139947**
- BD Tel: +65 6776 0195, Fax: +65 6779 1041**
webmaster@gbcasia.com.sg
- JPN GBC-Japan K.K.**
14F Harmony Tower, 1-32-2 Honcho, Nakano-ku, Tokyo 164-8721
Tel: (81)-03-5351-1801, Fax: (81)-03-5351-1831
serv@gbc-japan.co.jp, www.gbc-japan.co.jp

