

TrimmerPlus®

Blower Trimmer BT720r

OPERATOR'S MANUAL

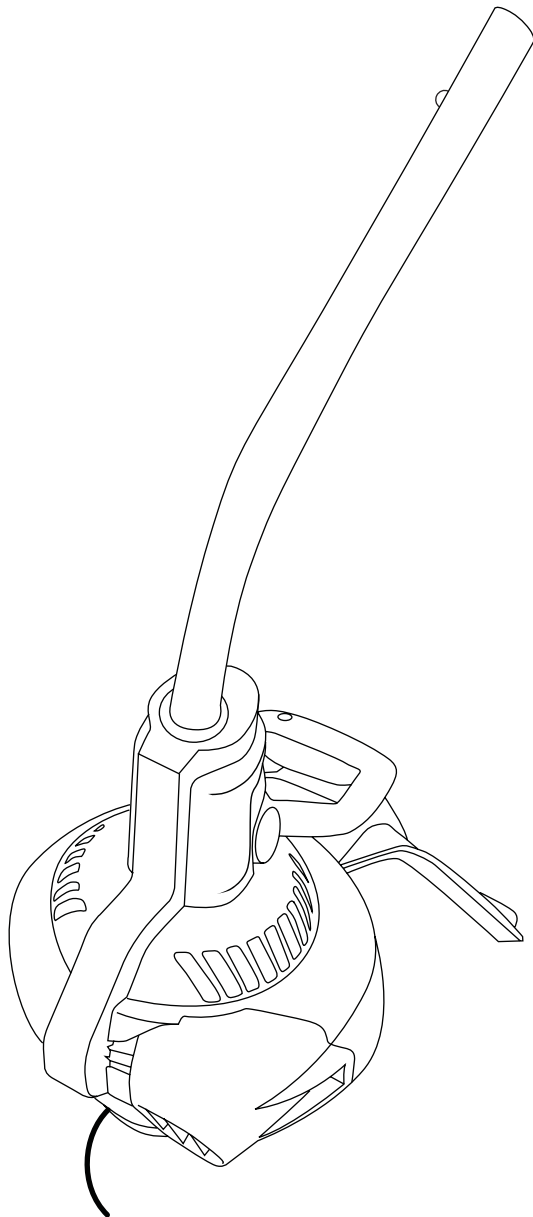

SAVE THESE INSTRUCTIONS

For service call **1-800-345-8746** in the United States, or **1-800-668-1238** in Canada, to obtain a list of authorized service dealers near you.

DO NOT RETURN THE UNIT TO THE RETAILER. PROOF OF PURCHASE WILL BE REQUIRED FOR WARRANTY SERVICE.

THIS PRODUCT IS COVERED BY ONE OR MORE U.S. PATENTS. OTHER PATENTS PENDING.

Service on this unit both within and after the warranty period should be performed only by an authorized and approved service dealer.

TABLE OF CONTENTS

Service Information	1
Rules for Safe Operation	2
Know Your Unit	4
Assembly Instructions	5
Maintenance and Repair Instructions	7
Cleaning and Storage	7
Accessories/Replacement Parts	7
Troubleshooting Chart	7
Specifications	7
Warranty Information	8
Parts List	E8



WARNING: When using the attachment, you must follow the safety rules. Please read these instructions before operating the unit in order to ensure the safety of the operator and any bystanders. Please keep these instructions for later use.

All information, illustrations, and specifications in this manual are based on the latest product information available at the time of printing. We reserve the right to make changes at any time without notice.

Copyright© 2005 MTD SOUTHWEST INC, All Rights Reserved.

RULES FOR SAFE OPERATION

• IMPORTANT SAFETY INSTRUCTIONS •

READ ALL INSTRUCTIONS BEFORE OPERATING

- Read the instructions carefully. Be familiar with the controls and proper use of the unit.
- Carefully read and understand the entire manual's instructions before operating the attachment in order to ensure the safety of the operator and any bystanders. Pay close attention to the operating instructions and safety warnings. Please keep these instructions for later use.
- Use only as described in this manual.
- Use only genuine original equipment manufacturer replacement parts and accessories as specified in this manual. These are available from your authorized service dealer. Use of any non-original parts or accessories could lead to serious injury to the user, or damage to the unit, and void your warranty.
- Stay alert – Do not operate this attachment when tired, ill, or under the influence of alcohol, drugs, or medication.
- Keep Children Away – Clear the area to be cut before each use. Remove rocks, broken glass, nails, wire, string and other objects which may be thrown or become entangled in the cutting attachment. Clear the area of children, bystanders and pets; keep them outside a 50-foot (15 m.) radius, at a minimum. Even then, they are still at risk from thrown objects. Encourage bystanders to wear eye protection. If you are approached, stop the unit immediately.
- Children and teens under the age of 15 must not use the unit, except for teens guided by an adult.
- Do not allow unit to be used as a toy. Close attention is necessary when used by or near children.
- Do not put any object into openings. Do not use with any opening blocked - keep free of dust, lint, hair and anything that may reduce airflow.
- Dress properly – Do not wear loose clothing or jewelry, they can be caught in moving parts. Wear protective hair covering to contain long hair. Do not wear short pants, sandals or go barefoot. Use of rubber gloves and substantial footwear is recommended when working outdoors.
- Use extra care when cleaning on stairs.
- Wear safety glasses or goggles that are marked as meeting ANSI Z87.1-1989 standards. Safety glasses are available at your local hardware store. Also wear ear/hearing protection when operating this unit. Wear a face or dust mask if the operation is dusty. Long sleeve shirts are recommended.
- Use the right tool. Only use this tool for its intended purpose.
- Store the unit indoors. Lock up the unit to prevent unauthorized use or damage and to keep out of the reach of children.

OTHER SAFETY WARNINGS

- Inspect the unit before use. Replace damaged parts. Make sure all fasteners are in place and secure. Replace cutting attachment parts that are cracked, chipped or damaged in any way. Make sure the cutting attachment is properly installed and securely fastened. Be sure that the cutting attachment shield is properly attached, and positioned as recommended. Failure to do so can result in personal injury to the operator and bystanders, as well as damage to the unit.
- Never use metal-reinforced line, wire, chain or rope. These can break off and become dangerous projectiles.
- Be aware of risk of injury to the head, hands and feet.
- Be sure to secure the unit while transporting.
- Never douse or squirt the unit with water or any other liquid. Keep handles dry, clean and free from debris. Clean after each use. See the *Cleaning and Storage* instructions.
- Keep these instructions. Refer to them often and use them to instruct other users. If you loan someone this unit, also loan them these instructions.

WHILE OPERATING







- The cutting attachment shield must always be in place while operating the unit. Do not operate unit without both trimming lines extended, and the proper line installed. Do not extend the trimming line beyond the length of the shield.
- Be sure the cutting attachment is not in contact with anything before starting the unit.
- Use the unit only in daylight or good artificial light.
- Do not overreach. Always keep proper footing and balance.
- Always hold the unit with both hands when operating. Keep a firm grip on both handles or grips.
- Keep hands, face, and feet at a distance from all moving parts. Do not touch or try to stop the cutting attachment when it rotates.
- Always stop the unit when cutting is delayed or when walking from one cutting location to another.
- If you strike or become entangled with a foreign object, stop the unit immediately and check for damage. Do not operate before repairing damage. Do not operate the unit with loose or damaged parts.
- Stop the unit for maintenance or repair.
- Keep unit clean of vegetation and other materials. They may become lodged between the cutting attachment and shield.
- Do not force appliance-It will do the job better and with less likelihood of a risk of injury at the rate for which it was designed.

SAVE THESE INSTRUCTIONS

RULES FOR SAFE OPERATION

• SAFETY & INTERNATIONAL SYMBOLS •

This operator's manual describes safety and international symbols and pictographs that may appear on this product. Read the operator's manual for complete safety, assembly, operating and maintenance and repair information.

SYMBOL	MEANING	SYMBOL	MEANING
	<ul style="list-style-type: none">• SAFETY ALERT SYMBOL Indicates danger, warning or caution. May be used in conjunction with other symbols or pictographs.		<ul style="list-style-type: none">• KEEP BYSTANDERS AWAY WARNING: Keep all bystanders, especially children and pets, at least 50 feet (15 m) from the operating area.
	<ul style="list-style-type: none">• WARNING - READ OPERATOR'S MANUAL Read the operator's manual(s) and follow all warnings and safety instructions. Failure to do so can result in serious injury to the operator and/or bystanders.		<ul style="list-style-type: none">• SHARP BLADE WARNING: Sharp blade on cutting attachment shield. To prevent serious injury, do not touch the line cutting blade.
	<ul style="list-style-type: none">• WEAR EYE AND HEARING PROTECTION WARNING: Thrown objects and loud noise can cause severe eye injury and hearing loss. Wear eye protection meeting ANSI Z87.1 standards and ear protection when operating this unit. Use a full face shield when needed.		<ul style="list-style-type: none">• BLOWERS WARNING: Rotating impeller blades can cause severe injury. Stop the unit and allow the impeller to stop and unplug before cleaning or performing any maintenance.
	<ul style="list-style-type: none">• THROWN OBJECTS AND ROTATING CUTTER CAN CAUSE SEVERE INJURY WARNING: Do not operate without the cutting attachment shield in place. Keep away from the rotating cutting attachment.		

KNOW YOUR UNIT

APPLICATIONS

As a trimmer:

- Cutting grass and light weeds
- Decorative trimming around trees, fences, etc.

As a blower:

- Clean around buildings, walls, and fences
- Clearing leaves and grass from around trees, shrubs, and flower beds

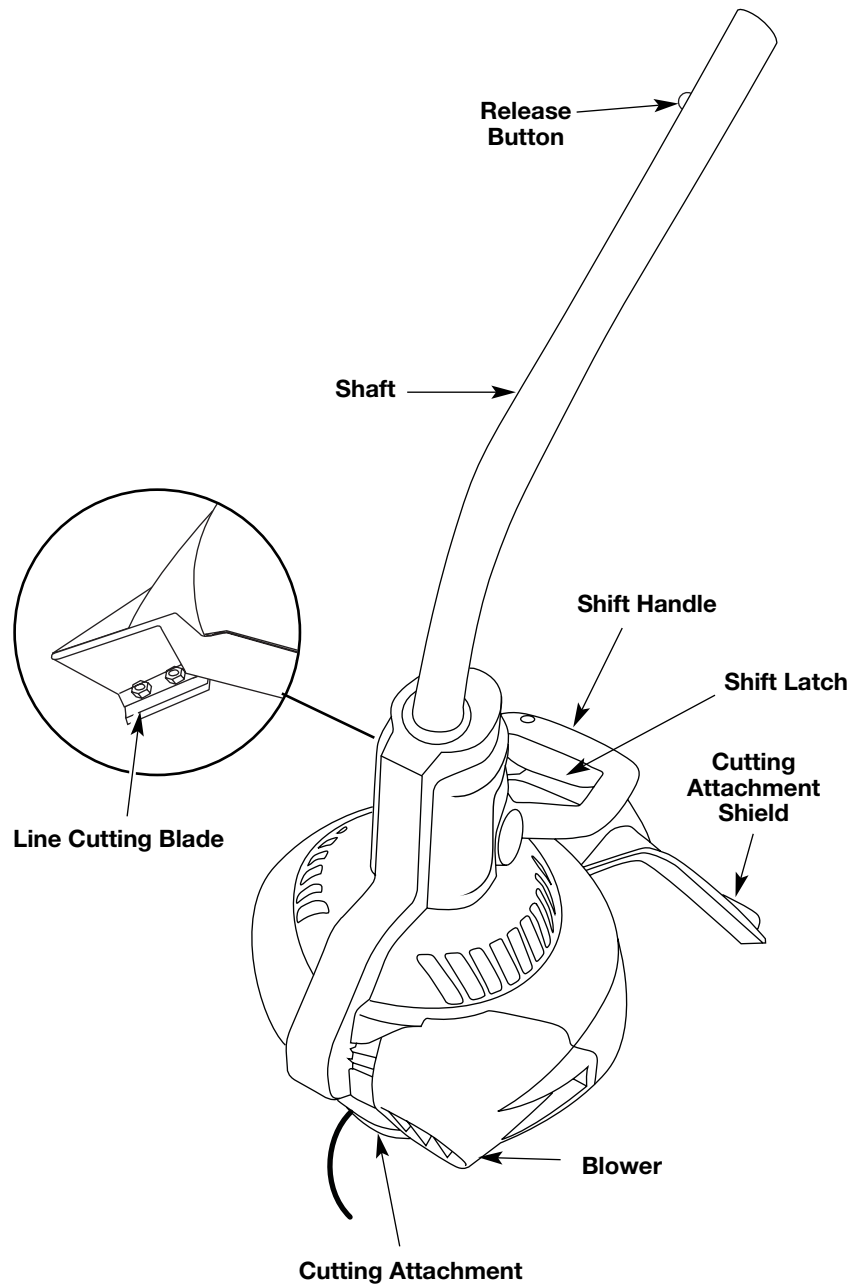

ASSEMBLY INSTRUCTIONS

INSTALLING CUTTING ATTACHMENT SHIELD

1. Place the narrow end of the cutting attachment shield over the shield bracket and position it so that the circular cut-out slips over the guard assembly peg (Fig. 1).
2. Place the locking nut into the hexagonal hole on the left side of the guard and hold in place.
3. Insert the assembly screw into the hole on the right side of the guard and screw it into the nut on the left side using a Phillips-head screwdriver.
4. Make sure the screw is tight before operating the unit.

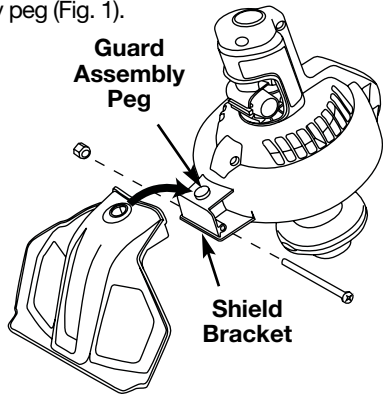

Fig. 1

ASSEMBLING THE COUPLER

The TrimmerPlus® system enables the use of these optional attachments.

Blower/Vacuum	BV720r
Cultivator	GC720r
Hedge Trimmer	HS720r
Lawn Edger	LE720r
Straight Shaft Trimmer	SS725r
Snow Thrower	ST720r
Turbo Blower	TB720r
Tree Pruner	TP720r

To Install Attachments

NOTE: To make installation easier, place the unit on the ground or on a workbench.

1. Make sure the unit is turned completely off.
2. Turn the knob counterclockwise to loosen the coupler (Fig. 2).

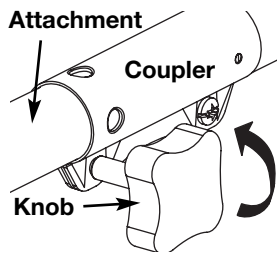

Fig. 2

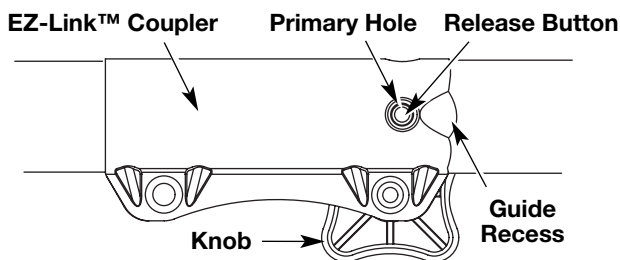

Fig. 3



CAUTION: Lock the release button in the primary hole (Fig. 3) and securely tighten the knob before operating this unit.

3. While firmly holding the attachment, push it straight into the coupler until the release button (Fig. 3) snaps into the primary hole (Fig. 3). The primary hole is on the opposite side of the coupler from the knob (Fig. 3). Align the release button with the Guide Recess (Fig. 3) to help installation.
4. Turn the knob clockwise to tighten (Fig. 4).

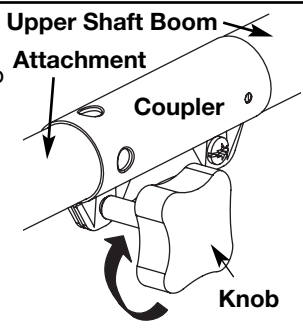

Fig. 4



CAUTION: These attachments are to be snapped into the primary hole only. Using the wrong hole could lead to personal injury or damage to the unit.



CAUTION: Before operating this unit, be sure that the release button is fully snapped into the primary hole (Fig. 3), and that the knob (Fig. 4) is securely tightened.



WARNING: Never use metal-reinforced line, wire, chain, or rope. These can break off and become dangerous projectiles.



WARNING: Always use the correct line length when installing trimming line on the unit.

To Remove Attachments

1. Make sure the unit is turned completely off.
2. Turn the knob counterclockwise to loosen the coupler (Fig. 2).
3. Press and hold the release button (Fig. 3).
4. While firmly holding the upper shaft boom (Fig. 4), pull the attachment out of the coupler.

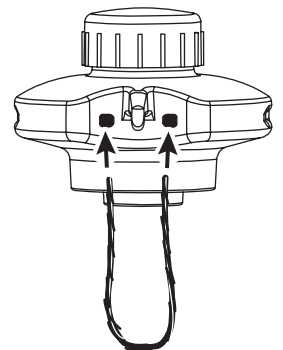

Fig. 5

INSTALLING FIXED LINE

Always use 17.5 inches of precut .105" TrimmerPlus® spiral line or 17.5 inches of .110" trimming line. Lines other than these may make the unit overheat or fail.

To install the trimming line:

1. Insert each end of the replacement line into the holes on either side of retention hook (Fig. 5).
2. Push the ends through until they stick out of the sides of the head (Fig. 6).
3. Pull the ends through making sure that the ends are of equal length and the middle of the line is centered between the insertion holes (Fig. 7).

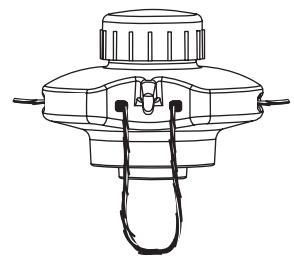

Fig. 6

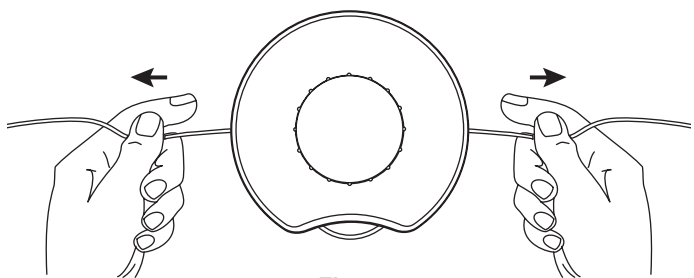

Fig. 7

4. If the ends are not of equal length, push the longer end back through the head part way and pull the shorter end to compensate. Repeat until both ends are the same length.
5. Push the trimmer line behind the hook to secure it from coming loose while running (Fig. 8).

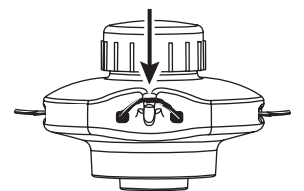

Fig. 8



WARNING: To avoid serious personal injury, always turn your unit off before you clean or service it.

OPERATING INSTRUCTIONS

SELECTING THE TRIMMER OR BLOWER



WARNING: Always wear eye, hearing, foot and body protection to reduce the risk of injury when operating this unit.

To switch between the trimmer and blower functions of this unit, make sure that the unit is turned off and the cutting attachment has stopped spinning.



WARNING: To avoid serious personal injury or damage to the unit, DO NOT attempt to shift between the trimmer and the blower while the unit is operating.

To Use the Trimmer

To use the trimmer, make sure the shift handle is in the DOWN position before starting the unit.

1. If the shift handle is in the UP position, grasp the red shift latch (Fig. 9) on the shift handle and squeeze until the internal locking mechanism releases.
2. Push the shift handle DOWN until the red shift latch locks into place. **DO NOT FORCE.** If the latch fails to lock completely into position, rotate the cutting head until the latch locks into place.

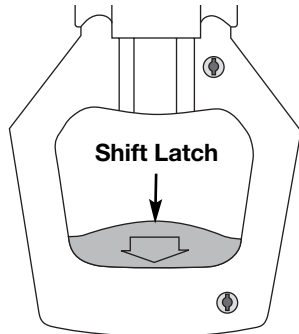

Fig. 9

To Use the Blower



WARNING: To prevent serious injury to yourself or others, or possible damage to property, never point the blower in the direction of people or pets, or in the direction of windows. Always direct the blowing debris away from people, animals, and windows. Use extra caution when blowing debris near solid objects such as trees, automobiles, walls, etc.

To use the blower, make sure the shift handle is in the UP position before starting the unit.

1. If the shift handle is in the DOWN position, grasp the red shift latch (Fig. 9) on the shift handle and squeeze until the internal locking mechanism releases.
2. Pull the shift handle UP until the red shift latch locks into place.

OPERATING TIPS

- To reduce the risk of hearing loss associated with sound level(s), the use of hearing protection is required.
- Operate power equipment only at reasonable hours—not early in the morning or late at night when people might be disturbed. Comply with time listed in local ordinance. Usual recommendations are 9:00 am to 5:00 pm, Mon. through Sat.
- To reduce noise levels, limit the number of pieces of equipment used at any one time.
- To reduce noise levels, operate power blowers at the lowest possible speed to do the job.
- Use rakes and brooms to loosen debris before blowing.
- Conserve water by using power blowers instead of hoses for many lawn and garden applications, including areas such as gutters, screens, patios, grills, porches, and gardens.
- Watch out for children, pets, open windows, or freshly washed cars, and blow debris away.
- After using blowers and other equipment, CLEAN UP! Dispose of debris in trash receptacles.

TIPS FOR BEST TRIMMING RESULTS

- Keep the cutting attachment parallel to the ground.
- Cut from left to right whenever possible. Cutting to the right improves the unit's cutting efficiency. Clippings are thrown away from the operator.
- Trim only when grass and weeds are dry.
- The life of your cutting line is dependent upon:
 - Following the trimming tips
 - What vegetation is being cut
 - Where vegetation is being cut

DECORATIVE TRIMMING

Decorative trimming is accomplished by removing all vegetation around trees, posts, fences and more. Rotate the whole unit so that the cutting attachment is at a 30° angle to the ground (Fig. 10).

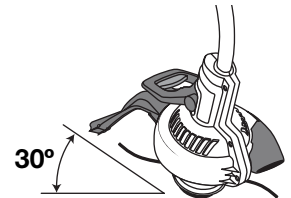

Fig. 10



WARNING: Before you begin using any attachment, read and understand the manual that came with the attachment. Follow all safety information contained within.



WARNING: To avoid serious personal injury and damage to the unit, shut the unit off before removing or installing attachments.

MAINTENANCE & REPAIR INSTRUCTIONS

CLEANING

Use a small brush to clean off the outside of the unit. Do not use strong detergents. Household cleaners that contain aromatic oils such as pine and lemon, and solvents such as kerosene, can damage plastic housing or handle. Wipe off any moisture with a soft cloth. Also keep the air vents free of obstructions.

STORAGE

- Allow the unit to cool before storing.
- Lock the unit to prevent unauthorized use or damage.
- Store the unit in a dry, well-ventilated area.
- Store the unit out of the reach of children.

TRANSPORTING

- Allow the unit to cool before transporting.
- Secure the unit while transporting.

ACCESSORIES/REPLACEMENT PARTS

Replacement line can be purchased from TrimmerPlus[®] dealers:

.105-inch Spiral Line49UFSHLK953

TROUBLESHOOTING

CUTTING ATTACHMENT WILL NOT CUT

CAUSE

ACTION

Cutting attachment bound with grass	Stop the unit and clean cutting attachment
Cutting attachment line is broken or too short	Refill with new line
Shift lever is in blower mode	Move the shift lever to trim mode

NOTE: For repairs beyond the minor adjustments listed above, call **1-800-345-8746** if in the United States or **1-800-668-1238** if in Canada to obtain a list of qualified service dealers.

SPECIFICATIONS

DRIVE SHAFT AND CUTTING HEAD

Drive Shaft.....	Steel
Unit Weight.....	4 lbs. 15 oz. (2.24 kg)
Cutting Mechanism	Fixed Line Head
Line Type.....	.105 inch (2.667 mm) Spiral Line
Cutting Swath	16 inches (40.64 mm)

MANUFACTURER'S LIMITED WARRANTY FOR:

TrimmerPlus[®]

The limited warranty set forth below is given by MTD LLC ("MTD") with respect with new merchandise purchased and used in the United States, its possessions and territories.

MTD warrants this product against defects in material and workmanship for a period of two (2) years commencing on the date of original purchase and will, at its option, repair or replace, free of charge, any part found to be defective in material or workmanship. This limited warranty shall only apply if this product has been operated and maintained in accordance with the Operator's Manual furnished with the product, and has not been subject to misuse, abuse, commercial use, neglect, accident, improper maintenance, alteration, vandalism, theft, fire, water, or damage because of other peril or natural disaster. Damage resulting from the installation or use of any accessory or attachment not approved by MTD for use with the product(s) covered by this manual will void your warranty as to any resulting damage.

This warranty is limited to ninety (90) days from the date of original retail purchase for any MTD product that is used for rental or commercial purposes, or any other income-producing purpose.

HOW TO OBTAIN SERVICE: Warranty service is available, WITH PROOF OF PURCHASE THROUGH YOUR LOCAL AUTHORIZED SERVICE DEALER. To locate the dealer in your area, please check for a listing in the Yellow Pages or contact the Customer Service Department of MTD by calling 1-800-345-8746 or writing to P. O. Box 361131, Cleveland, OH 44136-0019 or if in Canada call 1-800-668-1238. No product returned directly to the factory will be accepted unless prior written permission has been extended by the Customer Service Department of MTD.

This limited warranty does not provide coverage in the following cases:

- A. Wear items - Bump Knobs, Outer Spools, Cutting Line, Inner Reels, Starter Pulley, Starter Ropes, Drive Belts
- B. MTD does not extend any warranty for products sold or exported outside of the United States of America, its possessions and territories, except those sold through MTD's authorized channels of export distribution

MTD reserves the right to change or improve the design of any TrimmerPlus[®] Product without assuming any obligation to modify any product previously manufactured.

No implied warranty, including any implied warranty of merchantability or fitness for a particular purpose, applies after the applicable period of express written warranty above as to the parts as identified. No other express warranty or guaranty, whether written or oral, except as mentioned above, given by any person or entity, including a dealer or retailer, with respect to any product shall bind MTD. During the period of the Warranty, the exclusive remedy is repair or replacement of the product as set forth above. (Some states do not allow limitations on how long an implied warranty lasts, so the above limitation may not apply to you.)

The provisions as set forth in this Warranty provide the sole and exclusive remedy arising from the sales. MTD shall not be liable for incidental or consequential loss or damages including, without limitation, expenses incurred for substitute or replacement lawn care services, for transportation or for related expenses, or for rental expenses to temporarily replace a warranted product. (Some states do not allow limitations on how long an implied warranty lasts, so the above limitation may not apply to you.)

In no event shall recovery of any kind be greater than the amount of the purchase price of the product sold. Alteration of the safety features of the product shall void this Warranty. You assume the risk and liability for loss, damage, or injury to you and your property and/or to others and their property arising out of the use or misuse or inability to use the product.

This limited warranty shall not extend to anyone other than the original purchaser, original lessee or the person for whom it was purchased as a gift.

How State Law Relates to this Warranty: This warranty gives you specific legal rights, and you may also have other rights which vary from state to state.

To locate your nearest service dealer dial **1-800-345-8746** in the United States or **1-800-668-1238** in Canada.

MTD LLC

P. O. Box 361131

Cleveland, OH 44136-0019

SAVE THESE INSTRUCTIONS FOR FUTURE REFERENCE.

TrimmerPlus®

Soufflante / Désherbeuse

BT720r

MANUEL DE L'UTILISATEUR

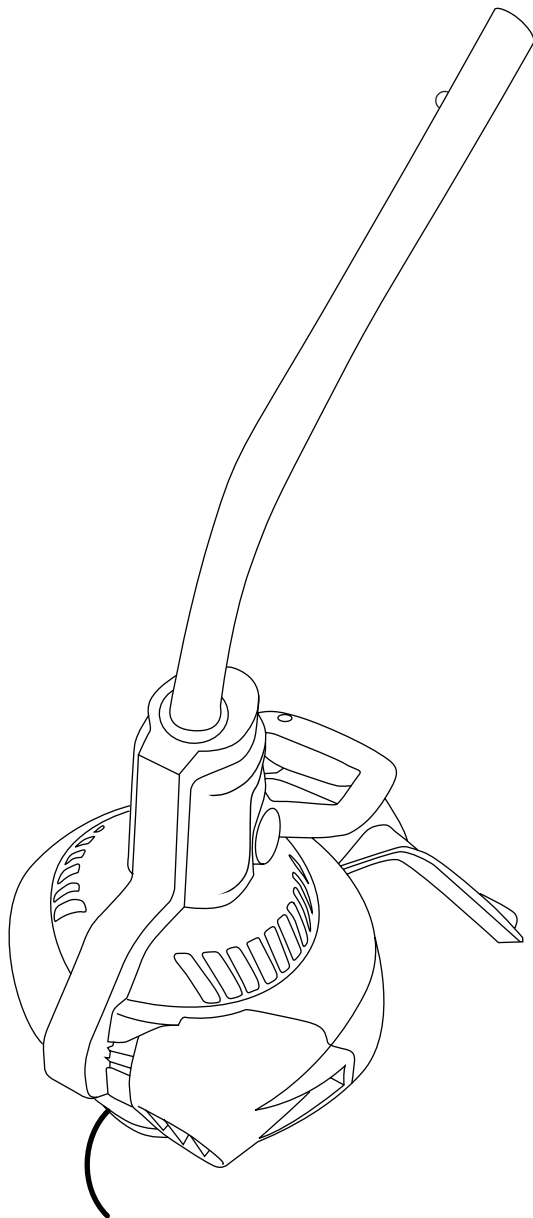

CONSERVEZ CES INSTRUCTIONS

Obtenez la liste des concessionnaires agréés appelez le **1-800-345-8746** aux États-Unis ou le **1-800-668-1238** au Canada.

NE RETOURNEZ PAS L'APPAREIL AU DÉTAILLANT CHEZ QUI VOUS L'AVEZ ACHETÉ. TOUT SERVICE SOUS GARANTIE NÉCESSITE UNE PREUVE D'ACHAT.

CE PRODUIT EST COUVERT PAR UN OU PLUSIEURS BREVETS AMÉRICAINS, ET D'AUTRES SONT EN INSTANCE.

Tout entretien effectué sur cet appareil pendant et après la période de garantie doit être fait par un concessionnaire agréé uniquement.

TABLE DES MATIÈRES

Service technique	F1
Consignes de sécurité	F2
Familiarisez-vous avec votre appareil	F4
Instructions de montage	F5
Entretien et réparations	F6
Nettoyage et entreposage	F6
Accessoires/pièces de rechange	F7
Tableau de dépannage	F7
Caractéristiques	F7
Garantie	F8
Liste des pièces	E8



AVERTISSEMENT: Lorsque vous utilisez la machine, vous devez suivre les consignes de sécurité. Veuillez lire ces instructions avant d'opérer la machine pour vous assurer de la sécurité de l'opérateur et de tout spectateur. Veuillez conserver ces instructions pour un usage ultérieur.

Toutes les informations, illustrations et spécifications contenues dans ce manuel tiennent compte des dernières informations techniques disponibles au moment de mettre sous presse. Nous nous réservons le droit d'y apporter des modifications à tout moment, sans préavis.

Copyright© 2005 MTD SOUTHWEST INC., Tous droits réservés.

CONSIGNES DE SÉCURITÉ

• IMPORTANTES CONSIGNES DE SÉCURITÉ •

LIRE TOUTES LES INSTRUCTIONS AVANT UTILISATION

- Lire les instructions attentivement. Se familiariser avec les commandes et l'utilisation correcte de cet outil.
- Lisez soigneusement et comprenez les instructions du manuel entier avant de faire fonctionner la machine afin d'assurer la sécurité de l'utilisateur et de toute personne à proximité. Faites particulièrement attention aux instructions de fonctionnement et aux avertissements de sécurité. Veuillez conserver ces instructions pour une utilisation ultérieure.
- Respectez les consignes d'utilisation à la lettre.
- N'utilisez que des pièces de rechange d'origine du fabricant pour l'entretien de cet appareil. Ces pièces sont disponibles auprès de votre concessionnaire agréé. N'utilisez pas de pièces ou accessoires non conçus par original pour cet appareil. Cela pourrait causer des blessures graves à l'utilisateur ou endommager l'appareil et annuler la garantie.
- Restez vigilant - Ne pas utiliser l'outil si vous êtes fatigué, malade ou sous l'effet de l'alcool, de drogues ou de médicaments.
- Gardez les enfants à distance - Dégagez la zone de coupe avant chaque usage. Enlevez tous les objets pouvant être projetés ou happés par l'accessoire de coupe : cailloux, verre brisé, clous, fil ou ficelle. Éloignez enfants, spectateurs et animaux de la zone de coupe. Tenez-les à au moins 15 m (50 pi) de là mais sachez que les spectateurs risquent quand même d'être atteints par des objets projetés. Les spectateurs doivent porter des protections oculaires. Arrêtez immédiatement le moteur et l'accessoire de coupe si quelqu'un s'approche de vous.
- Les enfants et adolescents de moins de 15 ans ne doivent pas utiliser l'appareil exceptés les adolescents assistés d'un adulte.
- Assurez-vous que la machine n'est pas utilisée comme un jouet. Faites particulièrement attention lorsque la machine est utilisée par des enfants ou à leur proximité.
- Ne pas mettre d'objets dans les ouvertures. Ne pas utiliser avec une ouverture bouchée - Retirer toute poussière, peluche, poils ou tout ce qui pourrait réduire la circulation de l'air.
- Habillez-vous comme il se doit - Ne portez pas de vêtements amples ou de pendentifs, ils peuvent se prendre dans des parties mobiles. Par protection, si vous avez les cheveux longs, couvrez-les. Ne portez pas de short ni de sandales et évitez d'être pieds nus. L'utilisation de gants en caoutchouc et de bottines est recommandée lorsque vous travaillez à l'extérieur.
- Faites particulièrement attention lorsque vous nettoyez dans les escaliers.
- Portez des lunettes de sécurité conformes aux normes ANSI Z87.1 ainsi que des protège-oreilles durant l'utilisation de l'appareil. Portez un masque facial ou antipoussières si vous travaillez dans un lieu poussiéreux.
- Servez-vous des outils appropriés. N'utilisez cet outil que pour son usage prévu.
- Rangez la machine à l'intérieur. Verrouillez-la pour prévenir toute utilisation non autorisée ou dommage et gardez-la hors de portée des enfants.

AUTRES AVERTISSEMENTS DE SÉCURITÉ

- Inspectez l'appareil avant utilisation. Remplacez les pièces endommagées. Assurez-vous que les fixations sont solidement en place. Remplacez les pièces de l'accessoire de coupe qui sont fendillées, ébréchées ou endommagées. Assurez-vous que l'accessoire de coupe est correctement installé et solidement fixé. Assurez-vous que le protecteur d'accessoire de coupe est correctement fixé et positionné comme recommandé. Vous risquez sinon de causer des blessures à l'opérateur et aux spectateurs, et d'endommager l'appareil.
- N'utilisez jamais de fil, de chaîne ou de cordon à renfort métallique car ils peuvent se briser et se transformer en projectile dangereux.
- Soyez conscient des risques de blessure à la tête, aux mains et aux pieds.
- Bien arrimer l'outil pour le transport.
- Ne jamais immerger l'outil et ne jamais l'arroser avec de l'eau ou tout autre liquide. Garder les poignées sèches, propres et exemptes de débris. Nettoyer après chaque usage. Voir les sections *Nettoyage et Remisage*.
- Conserver ces instructions. Les consulter fréquemment et les utiliser pour instruire d'autres utilisateurs. Si l'outil est prêt, il doit être accompagné de ces instructions.

PENDANT L'UTILISATION







- Le protecteur d'accessoire de coupe doit toujours être en place lors de l'utilisation de l'appareil. Ne faites pas marcher l'appareil sans que les deux fils soient bien déployés, en supposant qu'un fil approprié a été installé. Assurez-vous que le fil ne dépasse pas le protecteur de sécurité.
- Assurez-vous que la bobine de fil n'est en contact avec aucun objet avant de mettre l'appareil en marche.
- N'utilisez l'appareil qu'en plein jour ou avec un bon éclairage artificiel.
- Ne vous étirez pas. Tenez-vous toujours bien sur vos pieds en position d'équilibre.
- Tenez toujours l'appareil des deux mains lorsque vous le faites marcher. Agrippez fermement les poignées avant et arrière.
- Gardez les mains, le visage et les pieds éloignés des pièces mobiles. Ne touchez pas et n'essayez pas d'arrêter l'accessoire de coupe en rotation.
- Arrêtez toujours l'appareil lorsque vous suspendez la coupe ou lorsque vous vous déplacez d'un lieu de travail vers un autre.
- Si vous heurtez un corps étranger ou que celui-ci est happé, arrêtez l'appareil immédiatement et vérifiez que rien n'a été endommagé. Ne faites pas fonctionner avant réparation des dommages. Ne faites pas marcher l'appareil si les pièces sont desserrées ou endommagées.
- Arrêtez l'appareil dans les cas suivants: entretien, réparation ou changement d'accessoires ou autres.
- Gardez l'appareil exempt d'accumulation de végétation ou autres matières. Celles-ci peuvent rester logées entre l'accessoire de coupe et le protecteur.
- Ne forcez pas la machine. Elle sera plus efficace et réduira le risque de blessure si elle travaille au rythme pour lequel elle a été conçue.

CONSERVER CES INSTRUCTIONS

CONSIGNES DE SÉCURITÉ

• SYMBOLES DE SÉCURITÉ ET INTERNATIONAUX •

Ce manuel de l'utilisateur décrit les symboles et pictogrammes de sécurité et internationaux pouvant apparaître sur ce produit. Consultez le manuel de l'utilisateur pour les informations concernant la sécurité, le montage, le fonctionnement, l'entretien et les réparations.

SYMBOL	MEANING	SYMBOL	MEANING
	<ul style="list-style-type: none">• SYMBOLE ALERTE DE SÉCURITÉ Indique un danger, un avertissement ou une mise en garde. Ce symbole peut être combiné à d'autres symboles ou pictogrammes.		<ul style="list-style-type: none">• ÉLOIGNEZ LES SPECTATEURS AVERTISSEMENT: éloignez tout spectateur, les enfants et les animaux domestiques en particulier, d'au moins 15 m (50 pi) de la zone de coupe..
	<ul style="list-style-type: none">• AVERTISSEMENT - LISEZ LE MANUEL DE L'UTILISATEUR Lisez le manuel de l'utilisateur et suivez tous les avertissements et consignes de sécurité. Vous pourriez à défaut entraîner des blessures graves pour vous ou d'autres personnes.		<ul style="list-style-type: none">• LAME AIGUISÉE ATTENTION : Lame tranchante sur le protecteur d'accessoire de coupe. Ne touchez pas la lame coupante pour éviter des blessures graves.
	<ul style="list-style-type: none">• PORTEZ DES PROTECTIONS (YEUX ET OREILLES) AVERTISSEMENT: les objets projetés et les bruits forts peuvent endommager la vue et l'ouïe. Portez une visière de norme ANSI Z87.1-1989 et des protège-oreilles pendant l'utilisation..		<ul style="list-style-type: none">• SOUFFLEUSES AVERTISSEMENT : Les lames rotatives peuvent infliger des blessures graves. Arrêter le moteur et laisser l'hélice parvenir à l'arrêt complet avant d'installer ou de changer les tubes ou le sac et avant toute opération de nettoyage, d'entretien ou de réparation.
	<ul style="list-style-type: none">• LES OBJETS PROJETÉS ET LA TÊTE ROTATIVE PEUVENT CAUSER DES BLESSURES GRAVES AVERTISSEMENT: Ne faites pas fonctionner sans protecteur de sécurité en plastique. Tenez-vous à l'écart de l'accessoire de coupe rotatif.		

- N'utilisez que du fil de remplacement d'origine du fabricant de 2,03 mm (0,080 po) de diamètre. N'utilisez jamais de fil, de chaîne ou de cordon à renfort métallique car ils peuvent se briser et se transformer en projectile dangereux.
- Évitez tout démarrage accidentel. Ne transportez pas l'appareil branché, le doigt sur l'interrupteur. Mettez ce dernier hors tension avant de brancher.
- Portez des pantalons épais et longs, des bottes, des gants et une chemise à manches longues. Ne marchez pas pieds nus et évitez les vêtements lâches, bijoux, pantalons courts et sandales. Relevez les cheveux au-dessus des épaules.

APPLICATIONS

Comme désherbeuse :

- Coupe d'herbe et de mauvaises herbes légères
- Taille autour des arbres, des clôtures, etc.

Comme soufflante:

- Nettoyer les alentours d'immeubles, de murs et de clôtures
- autour d'arbres, de buissons et de parterres de fleurs

D'autres accessoires peuvent être utilisés. Voir la liste d'accessoires.

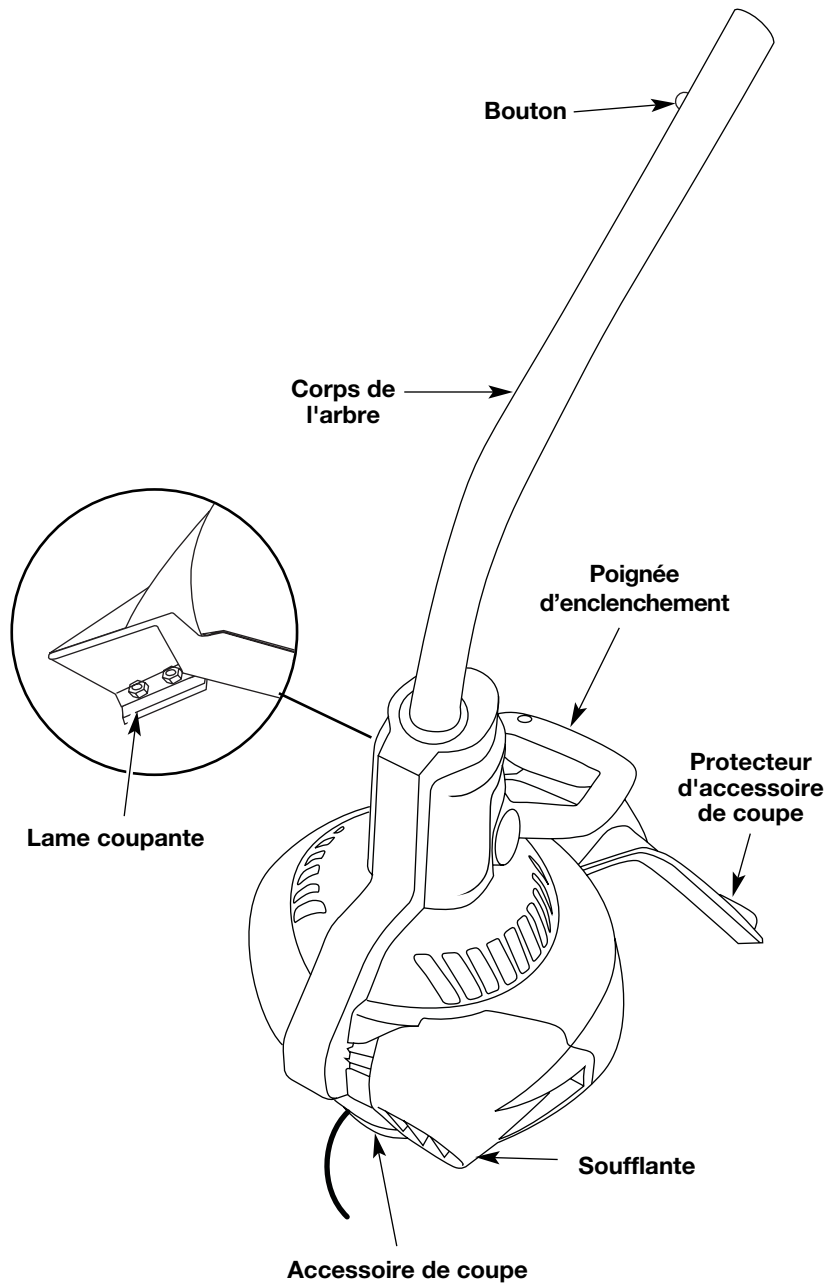

INSTRUCTIONS DE MONTAGE

INSTALLATION DU PROTECTEUR DE L'ACCESSOIRE DE COUPE

1. Placez l'extrémité étroite du protecteur de l'accessoire de coupe sur le support du protecteur à l'arrière du corps de l'accessoire et placez-le de façon à ce que le trou circulaire s'adapte sur la cheville de l'assemblage du protecteur.
2. Placez le contre-écrou dans le trou hexagonal à la gauche du protecteur et tenez-le en place.
3. Insérez la vis d'assemblage dans le trou à la droite du protecteur et vissez-la dans l'écrou sur le côté gauche avec un tournevis cruciforme.
4. Assurez-vous que la vis est bien serrée avant de vous servir de la machine.

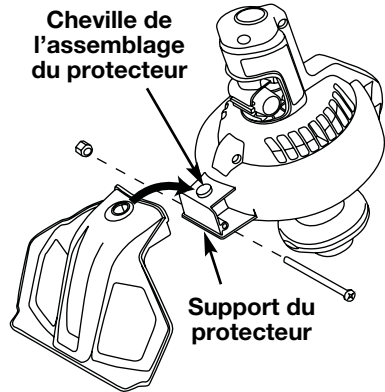

Fig. 1

MONTAGE DU COUPLEUR

Le système TrimmerPlus^{MD} permet d'utiliser ces accessoires optionnels :

Souffleuse/aspirateur	BV720r
Cultivateur	GC720r
Taille-haies	HS720r
Balayeuse/souffleuse	SB720r
Désherbeuse à arbre droit	SS725r
Souffleuse à neige	ST720r
Turbosouffleuse	TB720r
Élagueuse	TP720r

Installation de l'accessoire de coupe ou autre

NOTE : pour faciliter l'installation ou le retrait d'accessoires, placez l'appareil au sol ou sur un établi.

1. Veillez à ce que la machine soit arrêtée.
2. Dévissez le bouton vers la gauche (Fig. 2).
3. Tenez fermement l'accessoire et enfoncez-le tout droit dans le coupleur EZ-Link^{MC} (Fig. 3).
4. Serrez le bouton en le tournant à droite (Fig. 4).

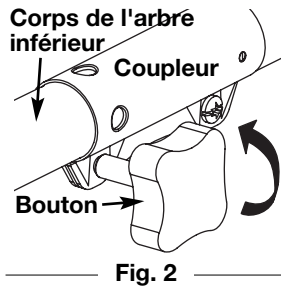

Fig. 2

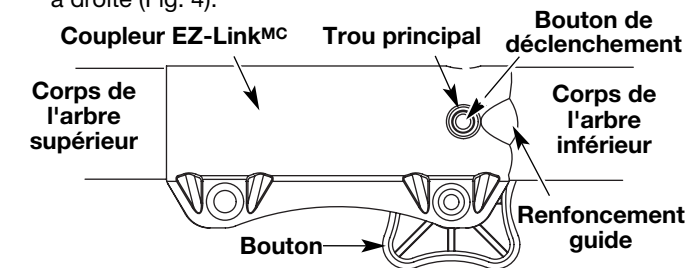

Fig. 3

MISE EN GARDE: Verrouillez le bouton de déclenchement dans le trou principal (Fig. 15) et vissez bien le bouton avant de faire marcher l'appareil.

MISE EN GARDE : Tous les accessoires doivent être utilisés dans le trou principal uniquement. L'utilisation du mauvais trou pourrait entraîner des blessures et endommager la machine.

MISE EN GARDE: Verrouillez le bouton de déclenchement dans le trou principal et vissez bien le bouton avant de faire marcher l'appareil.

AVERTISSEMENT: n'Utilisez jamais de fil, de chaîne ou de cordon à renfort métallique car ils peuvent se briser et se transformer en projectile dangereux.

AVERTISSEMENT : utilisez toujours la bonne longueur de fil lorsque vous posez le fil sur l'appareil. Le fil risque de ne pas se dérouler correctement s'il est trop long.

Retrait de l'accessoire de coupe ou autre

1. Veillez à ce que la machine soit arrêtée.
2. Dévissez le bouton vers la gauche (Fig. 2).
3. Appuyez sur le bouton de déclenchement et maintenez-le enfoncé (Fig. 3).
4. Tenez fermement le corps de l'arbre supérieur et retirez l'accessoire de coupe ou autre du coupleur EZ-Link^{MC}.

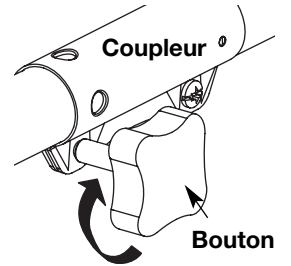

Fig. 4

INSTALLATION DU FIL DE COUPE

Utilisez toujours 17,5 pouces de ligne enroulée de 0,105 pouces TrimmerPlus[®] ou 17,5 pouces de ligne 0,110 pouces de coupe. Les fils autres que ceux spécifiés peuvent entraîner une surchauffe ou une panne du moteur. Installation du fil de coupe :

1. Insérez chaque extrémité du fil de remplacement dans les trous des deux côtés du crochet de retenue (Fig. 5).
2. Poussez les extrémités à travers jusqu'à ce qu'elles dépassent des côtés de la tête (Fig. 6).
3. Tirez sur les extrémités pour les faire passer à travers en vous assurant que les bouts sont de longueur égale et que le milieu du fil est centré entre les trous d'insertion (Fig. 7).
4. Si les bouts ne sont pas de longueur égale, repoussez le bout le plus long dans la tête et tirez sur le bout le plus court pour compenser. Répétez jusqu'à ce que chaque bout soit de la même longueur.

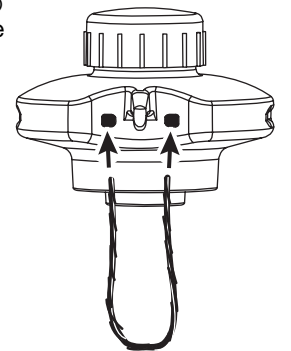

Fig. 5

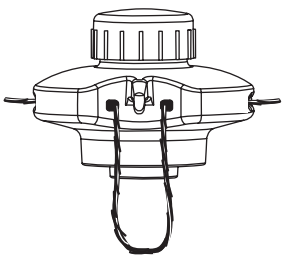

Fig. 6

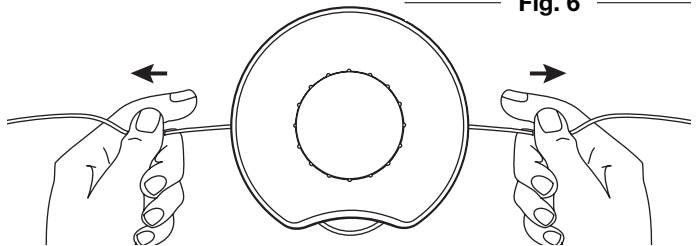

Fig. 7

5. Poussez le fil de la débroussailleuse derrière le crochet pour l'empêcher de se détacher en cours de fonctionnement (Fig. 8).

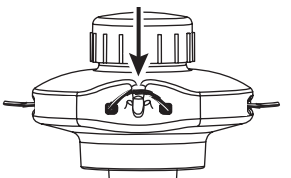

Fig. 8

AVERTISSEMENT : Pour éviter des blessures graves, éteignez l'appareil avant d'enlever ou d'installer des accessoires.

SÉLECTIONNER LE COUPE-HERBE OU LE SOUFFLEUR



AVERTISSEMENT : Portez toujours des protections (yeux, oreilles, pieds et corps) pour diminuer les risques de blessures durant l'utilisation de l'appareil.

Pour permuter les fonctions coupe-herbe et souffleur de cette machine, veillez à ce que la machine soit arrêtée et que le moteur ne tourne plus.



AVERTISSEMENT : Pour éviter des blessures graves ou des dégâts à la machine, N'essayez PAS de permuter les fonctions coupe-herbe et souffleur tout en opérant la machine.

Pour utiliser le coupe-herbe

Pour utiliser le coupe-herbe, assurez-vous que la poignée d'enclenchement est en position ABAISSÉE (DOWN) avant de démarrer la machine.

1. Si la poignée d'enclenchement est en position RELEVÉE (UP) position, saisissez le loquet rouge (Fig. 9) sur la poignée d'enclenchement et pressez jusqu'à ce que le mécanisme de verrouillage intérieur soit libéré.
2. Poussez la poignée d'enclenchement VERS LE BAS jusqu'à ce que le loquet rouge se verrouille en place. **NE PAS FORCER.**

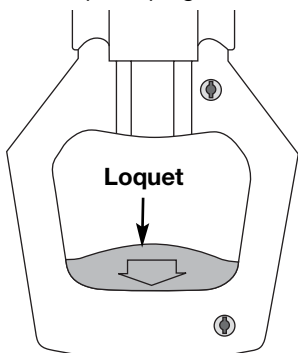

Fig. 9

Pour utiliser le souffleur



AVERTISSEMENT: Pour éviter toute blessure grave à vous-même ou à d'autres, ou des dégâts à des biens, ne jamais pointer le souffleur en direction de personnes, d'animaux domestiques ou de fenêtres. Dirigez toujours le souffle de débris loin des personnes, des animaux domestiques et des fenêtres. Faites particulièrement attention lorsque vous soufflez des débris près d'objets solides comme des arbres, des automobiles, des murs, etc.

Pour utiliser le souffleur, assurez-vous que la poignée d'enclenchement est en position RELEVÉE (UP) avant de démarrer la machine.

1. Si la poignée d'enclenchement est en position ABAISSÉE, saisissez le loquet rouge (Fig. 9) sur la poignée d'enclenchement et pressez jusqu'à ce que le mécanisme de verrouillage intérieur soit libéré.
2. Tirez la poignée d'enclenchement VERS LE HAUT jusqu'à ce que le loquet rouge se verrouille en place. **NE PAS FORCER.**

CONSEILS D'OPÉRATION LORS DE L'UTILISATION DE L'ACCESSOIRE COUPE-HERBE/SOUFFLEUR

- Pour réduire le risque de perte auditive associé avec les niveaux sonores, l'utilisation d'un dispositif de protection des oreilles.
- Opérer la machine uniquement à des heures raisonnables – pas tôt le matin ou tard le soir – pour ne pas déranger les gens. Respectez les heures prescrites par le code local. Les recommandations normales sont de 9h00 à 17h00, du lundi au samedi.
- Pour réduire le niveau sonore, limitez le nombre de machines utilisées en même temps.
- Pour réduire le niveau sonore, opérez les souffleurs à la vitesse la plus basse possible pour effectuer le travail.
- Utilisez des râtaux et des balais pour détacher les débris avant d'utiliser le souffleur.
- Dans des conditions propices à la création de poussière, mouillez légèrement les surfaces ou utilisez un accessoire pour créer de la brume lorsque de l'eau est disponible.
- Conservez l'eau en utilisant des souffleurs au lieu de tuyaux d'arrosage pour de nombreuses applications pour la pelouse et le jardin, y compris des endroits comme des gouttières, des écrans, des patios, des grills, des porches et des jardins.
- Faites attention aux enfants, animaux domestiques, fenêtres ouvertes ou voitures fraîchement lavées, et soufflez toujours les débris loin d'eux.
- NETTOYEZ après avoir utilisé les souffleurs et d'autres équipements ! Jetez les débris à la poubelle.

CONSEILS POUR BIEN DÉSHERBER

- Coupez de droite à gauche chaque fois que possible. Cela améliore l'efficacité de coupe de l'appareil et les résidus de coupe sont projetés loin de l'opérateur.
- Déplacez lentement la désherbeuse dans et hors de la zone de coupe à la hauteur voulue. Procédez d'avant en arrière ou d'un côté à l'autre. Les coupes de longueur plus courte donnent les meilleurs résultats.
- Ne désherbez que lorsque l'herbe et les mauvaises herbes sont sèches.
- La durée de vie de votre fil de coupe dépend
 - de l'application des techniques de coupe précédentes
 - du type de végétation à couper
 - du lieu de coupe

COUPE DÉCORATIVE

La coupe décorative consiste à déblayer la végétation autour des arbres, des bornes, des clôtures, etc. Tournez entièrement l'appareil de manière à ce que l'accessoire de coupe soit à un angle de 30° par rapport au sol (Fig. 10).

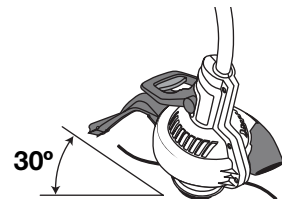

Fig. 10



AVERTISSEMENT: Avant d'utiliser tout accessoire, veuillez lire et comprendre le manuel accompagnant l'accessoire. Suivez toutes les informations relatives à la sécurité qui y figurent.



AVERTISSEMENT : Pour éviter des blessures graves, éteignez l'appareil avant d'enlever ou d'installer des accessoires.

DÉPANNAGE

NETTOYAGE

Nettoyez l'extérieur de l'appareil à l'aide d'une petite brosse. N'utilisez pas de détergents concentrés. Les nettoyeurs ménagers contenant des huiles aromatiques tel que le pin et le citron, et les solvants tel que le kérosène peuvent endommager le boîtier ou la poignée en plastique. Essuyez toute trace d'humidité à l'aide d'un tissu doux.

ENTREPOSAGE

- Laissez le moteur refroidir avant de l'entreposer.
- Rangez l'appareil dans un lieu verrouillé pour éviter toute utilisation ou accident indésirable.
- Rangez l'appareil dans un lieu sec et bien aéré.
- Rangez l'appareil hors de la portée des enfants.

ACCESSOIRES/PIÈCES DE RECHANGE

La ligne de remplacement est en vente chez les concessionnaires TrimmerPlus@:

2.667 mm Ligne Spiral49UFSHLK953

DÉPANNAGE

L'ACCESSOIRE DE COUPE NE COUPE PAS

CAUSE

L'accessoire de coupe est rempli d'herbe
La ligne de l'accessoire de coupe est cassée
Le levier est en mode souffleur

ACTION

Couper le moteur et nettoyer l'accessoire de coupe
Mettre une nouvelle ligne
Mettre le levier sur le mode coupe-bordures

REMARQUE : Pour les réparations autres que les réglages mineurs indiqués ci-dessus, téléphonez au **1-800-345-8746** depuis les États-Unis ou au **1-800-668-1238** depuis le Canada pour obtenir une liste des concessionnaires agréés situés près de chez vous.

CARACTÉRISTIQUES

ARBRE D'ENTRAÎNEMENT ET ACCESSOIRE DE COUPE

Logement de l'arbre d'entraînement Tube en acier
Poids de l'appareil..... 2,24 kg (4 lbs. 15 oz.)
Mécanisme de coupe.....Tête de coupe à fil fixe
Bobine de fil2,667 mm (.105 po) Ligne Spiral
Diamètre du chemin de coupe40,64 mm (16 po)

GARANTIE LIMITÉE DU FABRICANT POUR:

TrimmerPlus®

La garantie limitée énoncée ci-après est accordée par MTD LLC ("MTD") et concerne les marchandises neuves achetées et utilisées aux États-Unis, ses possessions et territoires.

MTD garantit ce produit contre tout vice de matière ou de façon pendant une période de deux (2) ans à compter de la date d'achat initiale et elle se réserve le choix de réparer ou de remplacer, à titre gratuit, toute pièce présentant un vice de matière ou de façon. Cette garantie limitée ne s'appliquera que dans la mesure où le produit aura été utilisé et entretenu conformément au Manuel de l'utilisateur fourni avec le produit et n'aura pas fait l'objet d'un usage inadéquat, abusif, commercial ou négligent, d'un accident, d'un entretien inadéquat, d'une modification, de vandalisme, d'un vol, d'un incendie, de dégâts d'eau ou d'un endommagement résultant d'un autre péril ou d'un désastre naturel. Les dommages résultants de l'installation ou de l'utilisation de tout accessoire ou équipement non approuvé par MTD pour une utilisation avec le(s) produit(s) couvert(s) par le présent manuel annuleront la garantie en ce qui concerne les dommages qui en résulteraient éventuellement. La présente garantie est limitée à quatre-vingt-dix (90) jours à compter de la date d'achat au détail initiale pour tout produit MTD utilisé à des fins locales ou commerciales, ou toute utilisation produisant des revenus.

POUR L'OBTENTION DU SERVICE DE GARANTIE : le service au titre de la garantie est disponible, SUR PRÉSENTATION D'UNE PREUVE D'ACHAT, AUPRÈS DU DISTRIBUTEUR AGRÉÉ LOCAL. Pour trouver un distributeur dans votre région, consultez les Pages Jaunes, appelez le 1 (866) 840-6483 ou le 1 (330) 558-7220 ou écrivez à l'adresse MTD SOUTHWEST, INC., P. O. Box 361131, Cleveland, OH 44136-0019.

La garantie limitée n'offre aucune couverture dans les cas suivants :

- A. Éléments pouvant s'user : boutons de butée, bobines extérieures, fil de coupe, moulins intérieurs, poulie du démarreur, cordons de démarrage, courroies d'entraînement
- B. MTD n'accorde aucune garantie pour les produits vendus ou exportés des États-Unis d'Amérique, de leurs possessions et territoires, exception faite en ce qui concerne les produits vendus par l'intermédiaire de ses canaux agréés de distribution à l'exportation.

MTD se réserve le droit de modifier ou d'améliorer la conception de ses produits sans pour autant assumer l'obligation de modifier tout produit d'une fabrication plus ancienne.

Aucune garantie implicite, y compris toute garantie de valeur marchande ou d'adaptation à une fin particulière, ne s'applique après la période applicable de garantie expresse écrite ci-dessus concernant les pièces qui sont identifiées. Aucune autre garantie ou caution expresse, écrite ou orale, à l'exception de celle mentionnée ci-dessus, accordée par toute personne ou entité, y compris tout distributeur ou détaillant, concernant tout produit n'engagera la responsabilité de MTD. Pendant la période de garantie, le recours exclusif est la réparation ou le remplacement du produit dans les conditions énoncées ci-dessus. (Certains états ne permettent pas la limitation de la garantie implicite, il est donc possible que la limitation ci-dessus ne s'applique pas à vous.)

Les clauses énoncées dans la présente Garantie constituent le recours unique et exclusif inhérent aux ventes. MTD ne sera en aucun cas tenue pour responsable de tout dommage indirect ou consécutif ou de dommages comprenant, entre autres, les dépenses encourues du fait du recours à des services de remplacement ou de substitution pour l'entretien des pelouses, le transport ou des frais connexes, ou les frais entraînés par une location destinée à remplacer provisoirement un produit sous garantie. (Certains états ne permettent pas la limitation de la garantie implicite, il est donc possible que la limitation ci-dessus ne s'applique pas à vous.)

Aucun recouvrement, quel qu'il soit, ne sera d'un montant supérieur au prix du produit vendu. Toute modification des dispositifs de sécurité du produit annulera la présente Garantie. Vous assumez tout risque et toute responsabilité résultant de la perte, de l'endommagement ou du préjudice que vous et votre propriété et/ou d'autres et leur propriété pourront encourir d'un fait de l'utilisation normale, de la mauvaise utilisation ou de l'incapacité d'utiliser le produit.

La présente garantie limitée n'est accordée qu'à l'acheteur initial, au preneur initial ou à la personne à laquelle le produit a été offert.

Le Droit des États vis à vis de la présente garantie : la présente garantie vous confère certains droits juridiques et vous pouvez bénéficier d'autres droits lesquels varient d'un état à l'autre.

Pour obtenir l'adresse du distributeur réparateur le plus proche, composez le : 1 (866) 840-6483.

Pour obtenir l'adresse du distributeur agréé le plus proche, composez le : **1-800-345-8746** aux États-Unis ou le **1-800-668-1238** au Canada.

MTD LLC

P. O. Box 361131

Cleveland, OH 44136-0019 U.S.A.

CONSERVEZ CES INSTRUCTIONS POUR TOUTE RÉFÉRENCE ULTÉRIEURE.

TrimmerPlus®

Recortador / Aspirador



BT720r

MANUAL DEL OPERADOR

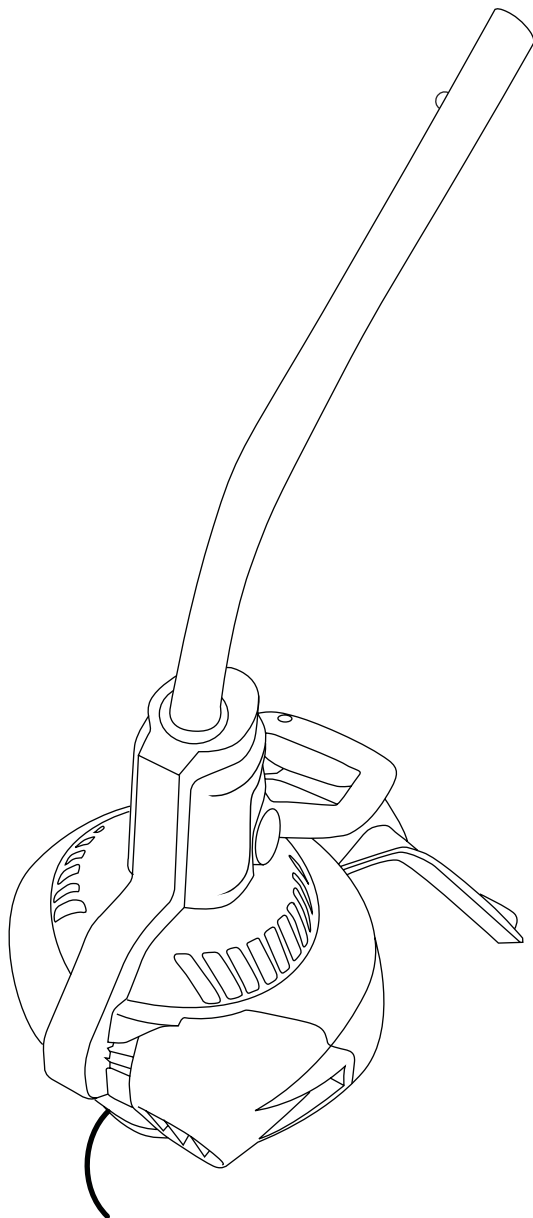

CONSERVE ESTAS INSTRUCCIONES

Llame **1-800-345-8746** en EE.UU. o al **1-800-668-1238** en Canada para obtener una lista de distribuidores de servicio localizados cerca de usted.

NO REGRESE SU UNIDAD AL VENDEDOR. PARA SOLICITAR SERVICIO POR LA GARANTIA, DEBERA PRESENTAR PRUEBA DE SU COMPRA.

ESTE PRODUCTO ESTA CUBIERTO POR UNA O MAS PATENTES DE EE.UU., OTRAS PATENTES EN TRAMITE.

El servicio de esta unidad, ya sea durante o después del período cubierto por la garantía, debe ser realizado solamente por un proveedor de servicios autorizado y aprobado.

INDICE DE CONTENIDOS

Llamadas a apoyo al cliente	E1
Normas para una operación segura	E2
Conozca su unidad	E4
Instrucciones de ensamble	E5
Instrucciones de mantenimiento y reparación	E7
Limpieza y almacenamiento	E7
Accesorios y piezas de repuesto	E7
Cuadro de solución de problemas	E7
Especificaciones	E7
Garantía	E12
Lista de Piezas	E8



ADVERTENCIA: Al utilizar la unidad, debe observar las reglas de seguridad. Lea estas instrucciones antes de operar la unidad a fin de garantizar la seguridad del operador y cualquier transeúnte. Guarde estas instrucciones para uso posterior.

Toda la información, las ilustraciones y las especificaciones contenidas en este manual se basan en la información más reciente disponible en el momento de impresión del manual. Nos reservamos el derecho de hacer cambios en cualquier momento sin aviso previo.

Copyright© 2006 MTD SOUTHWEST INC. Todos los derechos reservados.

NORMAS PARA UNA OPERACION SEGURA

• IMPORTANTE INFORMACION DE SEGURIDAD •

LEA TODAS LAS INSTRUCCIONES ANTES DE LA OPERACIÓN

- Lea todas las instrucciones con cuidado. Conozca bien los controles y el uso correcto de la unidad.
- Lea cuidadosamente y comprenda todas las instrucciones del manual antes de hacer funcionar la unidad, a fin de cerciorarse de que el operador y los espectadores tengan condiciones seguras. Preste total atención a las instrucciones de operación y a los avisos de seguridad. Mantenga estas instrucciones para su uso en el futuro.
- Utilícela solamente como se describe en este manual.
- Use sólo piezas y accesorios de repuesto fabricante del equipo original para esta unidad. Estas piezas están disponibles en su distribuidor autorizado. No use piezas, accesorios ni auxiliares que no hayan sido diseñados para esta unidad. Su uso puede conducir a que el usuario sufra graves lesiones o al daño de la unidad y a la invalidación de su garantía.
- Manténgase alerta: No opere esta unidad si está cansado, enfermo, o bajo los efectos del alcohol, drogas o medicamentos.
- Mantenga alejados a los niños: Limpie el área de corte antes de cada uso. Retire todos los objetos como rocas, vidrios rotos, clavos, alambre o cuerda los cuales pueden ser despedidos o enredarse en el accesorio de corte. Aleje a todos los niños, espectadores y animales domésticos. Mantenga todos los niños, espectadores y animales domésticos a un radio de por lo menos 15 m (50 pies); aún así puede existir un riesgo de objetos despedidos contra los espectadores. Los espectadores deben usar protección para sus ojos. Si alguien se le acerca, pare el motor y el accesorio de corte de inmediato.
- Los niños y los adolescentes menores de 15 años no deben operar las unidades, excepto por los adolescentes guiados por un adulto.
- No permita que la unidad se utilice como un juguete. Es necesario tener mucho cuidado cuando es utilizada por o cerca de niños.
- No inserte ningún objeto en las aberturas. No la utilice con ninguna abertura bloqueada - manténgala libre de polvo, lino, cabellos y cualquier cosa que pudiera reducir el flujo de aire.
- Vístase correctamente - No use ropa ni joyas sueltas, las mismas pueden quedar atrapadas en las piezas en movimiento. Use un protector para el cabello para recoger el cabello largo. No use pantalones cortos, sandalias ni ande descalzo. Se recomienda usar guantes de goma y calzado apropiado al trabajar en exteriores.
- Tenga sumo cuidado al limpiar en escaleras.
- Use anteojos o gafas de protección que indiquen que cumplen con las normas ANSI Z87.1, y use protección para sus oídos y audición cuando opere esta unidad. Use una pantalla facial o una máscara para polvo si la operación levanta polvo.
- Use la herramienta adecuada. No use esta unidad para ninguna tarea para la cual no ha sido diseñada.
- Almacene la unidad en interiores. Bloquee la unidad para evitar que personas no autorizadas la utilicen o la dañen y manténgala fuera del alcance de los niños.

OTRAS ADVERTENCIAS DE SEGURIDAD

- Inspeccione la unidad antes de utilizarla. Cambie las partes dañadas. Asegúrese de que los sujetadores estén bien colocados y asegurados. Cambie las partes accesorias de corte que estén quebradas, cascadas o dañadas de cualquier forma. Asegúrese de que el accesorio de corte está bien instalado y ajustado con firmeza. Asegúrese de que la protección accesorio de corte esté bien conectada y colocada según se recomienda.
- No use nunca línea reforzada con metal, alambre, cadena ni sogas, etc. Estas pueden desprenderse y convertirse en un proyectil peligroso.
- Tenga en cuenta el riesgo de lesiones en la cabeza, manos y pies.
- Asegúrese de sujetar la unidad mientras la transporta.
- Nunca remoje o chorree la unidad con agua o cualquier otro líquido. Mantenga los mangos secos, limpios y libres de escombros. Limpíela después de cada uso, vea las *Instrucciones de Limpieza y Almacenamiento*.
- Conserve estas instrucciones. Consúltelas con frecuencia y úselas para instruir a otros usuarios. Si le presta esta unidad a otras personas, también incluya las instrucciones.

DURANTE LA OPERACION

- El protector accesorio de corte debe estar siempre colocado en su lugar mientras opere la unidad como recortador. No opere la unidad con las dos líneas de corte extendidas, y la línea correcta instalada. No extienda la línea de corte más allá de la longitud de la protección.
- Asegúrese de que el accesorio de corte no está en contacto con ningún objeto antes de arrancar la unidad.
- Use la unidad únicamente con la luz del día o con buena luz artificial.
- No se estire demasiado. Mantenga siempre una posición y equilibrio adecuados.
- Sostenga siempre la unidad con ambas manos mientras esté en funcionamiento. Sostenga con firmeza tanto el mango como la manija auxiliar.
- Mantenga las manos, la cara y los pies lejos de todas las partes móviles. No intente tocar ni detener el accesorio de corte mientras gira.
- Apague siempre la unidad cuando la operación se demore o mientras camina entre zonas de corte.
- Si golpea o se enreda con un objeto extraño, apague la unidad de inmediato y verifique si existen daños. Repare todos los daños antes de volver a intentar operar la unidad. No opere la unidad si tiene piezas flojas o dañadas.
- Apague la unidad para realizar mantenimiento, reparaciones, o para cambiar el accesorio de corte u otros accesorios.
- Mantenga la unidad libre de vegetación y otros materiales. Pueden alojarse entre el accesorio de corte y la protección.
- No fuerce el equipo, ya que realizará mejor el trabajo y con menos probabilidades de ocasionar lesiones a la velocidad para la cual fue diseñado.

CONSERVE ESTAS INSTRUCCIONES

NORMAS PARA UNA OPERACION SEGURA

• SIMBOLOS DE SEGURIDAD E INTERNACIONALES •

Este manual del operador describe los símbolos y figuras de seguridad e internacionales que pueden aparecer en este producto. Lea el manual del operador para obtener información completa acerca de la seguridad, ensamble, operación y mantenimiento y reparación.

SIMBOLO SIGNIFICADO



• SIMBOLO DE ALERTA DE SEGURIDAD

Indica peligro, advertencia o precaución. Puede ser utilizado junto con otros símbolos o figuras.



• ADVERTENCIA - LEA EL MANUAL DEL OPERADOR

Lea el manual del operador y siga todas las advertencias e instrucciones de seguridad. De no hacerlo, el operador y/o los espectadores pueden sufrir graves lesiones.



• USE PROTECCION OCULAR Y AUDITIVA

ADVERTENCIA: Los objetos arrojados por la unidad y el ruido fuerte pueden causar graves lesiones oculares y pérdida auditiva. Utilice protección ocular que cumpla con las normas ANSI Z87.1 y protección auditiva cuando opere esta unidad. Use una careta completa cuando la necesite.



• LOS OBJETOS DESPEDIDOS Y LA CUCHILLA ROTATIVA PUEDEN CAUSAR GRAVES LESIONES

ADVERTENCIA: No opere esta unidad si la protección plástica de línea no está colocada en su lugar. Manténgase alejado del accesorio de corte giratorio.

SIMBOLO SIGNIFICADO



• MANTENGA ALEJADOS A LOS ESPECTADORES

ADVERTENCIA: Mantenga a todos los espectadores, en especial a niños y animales domésticos a por lo menos 50 pies (15 m) del área de corte.



• CUCHILLA AFILADA

ADVERTENCIA: La protección del accesorio de corte contiene una cuchilla afilada. Para prevenir graves lesiones, no toque la cuchilla.



• SOPLADORAS

ADVERTENCIA: Detenga el motor y permita que pare el propulsor y desenchúfelo antes de limpiarlo o realizar algún mantenimiento.

APLICACIONES

Como recortadora:

- Corte de césped y hierbas delgadas
- Recorte decorativo alrededor de árboles, cercos, etc.

Como sopladora:

- Utilice a limpiar alrededor de edificios, paredes y cercas.
- También uso alrededor de árboles, arbustos, y camas de la flor.

Puede usar otros accesorios, según se especifica en este manual.

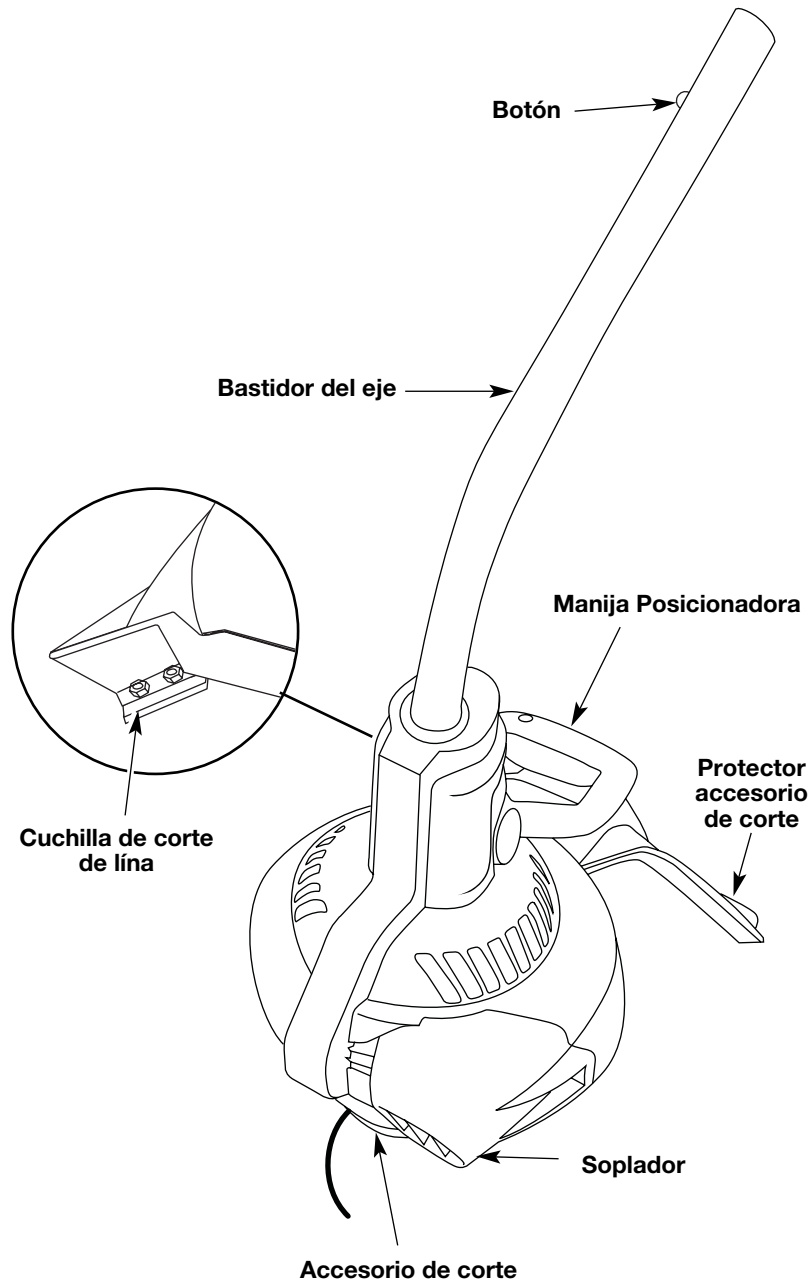

INSTALACIÓN DEL PROTECTOR DEL ACCESORIO DE CORTE

1. Ponga el extremo estrecho del protector del accesorio de corte sobre el soporte del protector en la parte posterior del cuerpo del accesorio y colóquelo de modo que el corte circular se deslice sobre la espiga del conjunto del protector (Fig. 3).
2. Coloque la tuerca auto-bloqueante en el orificio hexagonal en el lado izquierdo del protector y manténgala en su lugar.
3. Inserte el tornillo de montaje en el orificio que está en el lado derecho del protector y atorníllelo en la tuerca que está en el lado izquierdo con un destornillador Phillips.
4. Cerciérese de que el tornillo esté apretado antes de operar la unidad.

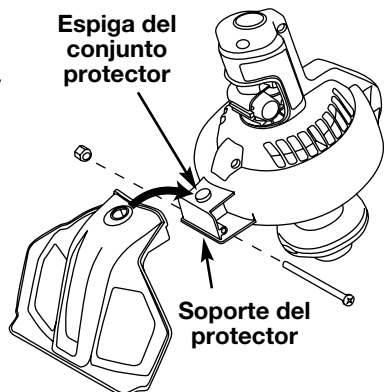

Fig. 3

ENSAMBLAJE DEL ACOPLADOR

El sistema TrimmerPlus® le permite el uso de estos accesorios optativos.

Soplador/Aspirador	BV720r
Cultivador	GC720r
Recortador de setos	HS720r
Barredor / Soplado	SB720r
Recortador de eje recto	SS725r
Soplador de nieve	ST720r
Turbosoplador	TB720r
Podador de árboles	TP720r

Instalación del accesorio de corte u otros accesorios

NOTA: Para hacer la instalación más fácil, ponga la unidad en la tierra o en un banco de trabajo.

1. Cerciérese de que la unidad esté completamente apagada.
2. De vuelta a la perilla a la izquierda para aflojar el acoplador (Fig. 8).
3. Mientras que firmemente sostiene el accesorio, empujelo derecho en el acoplador hasta el botón liberador (Fig. 9) se encaja a presión hacia el agujero primario (Fig. 9). El agujero primario está en el lado opuesto del acoplador de la perilla (Fig. 9). La alineación del botón de desconexión con el hueco de guía facilitará la instalación (Fig. 9).
4. Gire la perilla en sentido horario para ajustarla (Fig. 10).

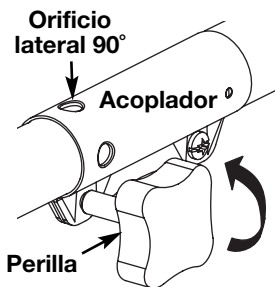

Fig. 8

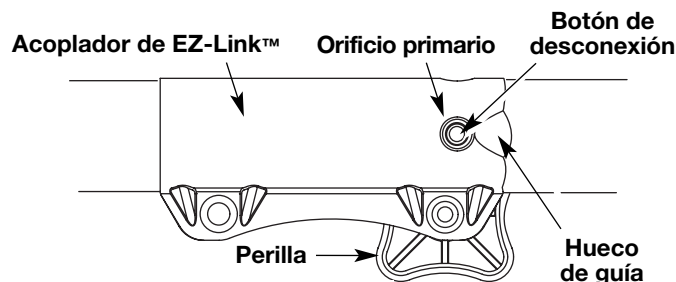

Fig. 9

PRECAUCIÓN: Trabe el botón de desconexión en el orificio primario (Fig. 9) y ajuste bien la perilla (Fig.10) antes de operar esta unidad.

PRECAUCIÓN: Los accesorios deben ser usados en el orificio primario. El usar el orificio incorrecto puede conducir a lesiones personales o daño de la unidad.

PRECAUCIÓN: Antes de operar esta unidad, cerciérese de que el botón de desenganche esté completamente trancado en el orificio primario (Fig. 9), y que la perilla (Fig. 10) esté suficientemente apretada.

ADVERTENCIA: No use nunca línea reforzada con metal, alambre, cadena ni soga, etc. Estos elementos pueden desprenderse y convertirse en un proyectil peligroso.

ADVERTENCIA: No saque ni altere el ensamble de la cuchilla limitadora de línea.

Remoción del accesorio de corte u otros accesorios

1. Cerciérese de que la unidad esté completamente apagada.
2. Gire la perilla en sentido anti-horario para aflojarla (Fig. 8).
3. Opima y sostenga el botón de desconexión (Fig. 9).
4. Mientras sostiene el bastidor del eje superior con firmeza, tire del accesorio de corte o accesorio en línea recta fuera del acoplador (Fig. 10).

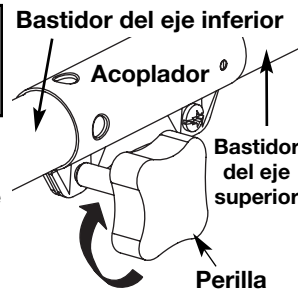

Fig. 10

INSTALACIÓN DE LA LÍNEA

Use siempre 17.5 pulgadas de línea en espiral precortada TrimmerPlus® de 0.105 pulgadas ó 17.5 pulgadas de línea de corte de 0.110 pulgadas. Otras líneas que no sean las especificadas pueden hacer que el motor se recaliente o falle.

Para instalar la línea de corte:

1. Inserte cada extremo de la línea de reemplazo en los orificios a cada lado del gancho de retención (Figura 12).
2. Empuje los extremos hasta que salgan por los lados del cabezal (Figura 13).
3. Tire de los extremos asegurándose de que tengan el mismo largo y que la mitad de la línea quede en el centro entre los orificios de inserción (Figura 14).

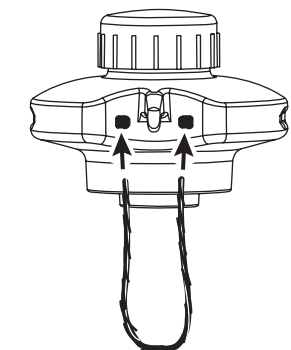

Fig. 12

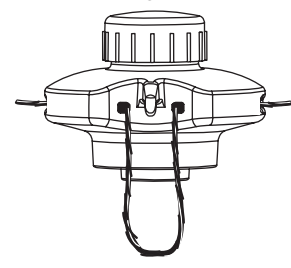

Fig. 13

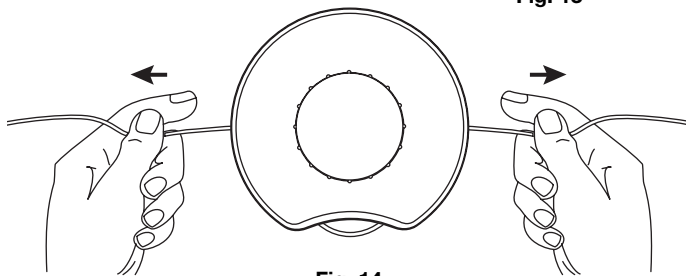

Fig. 14

4. Si los extremos no tienen el mismo largo, vuelva a introducir un poco el extremo más largo en el cabezal y tire del extremo más corto para compensar. Repita hasta que ambos extremos tengan el mismo largo.

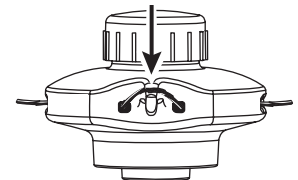

Fig. 15

5. Coloque la línea de corte por

ADVERTENCIA: Para evitar graves lesiones personales, apague la unidad antes de sacar o instalar accesorios.

SELECCIONANDO EL CORTADOR O SOPLADOR



ADVERTENCIA: Siempre ojo del desgaste, el oír, protección del pie y del cuerpo para reducir el riesgo de lesión al funcionar esta unidad.

Para cambiar entre la función de cortador y soplador en esta unidad, asegúrese que la unidad este apagada y el motor ha parado de correr.



ADVERTENCIA: Para evitar serios daños personales o daño a la unidad, **NO TRATE** de cambiar entre el modo de cortador y soplador mientras la unidad esta operando.

Para usar el cortador

Al usar el cortador, asegúrese que el manija posicionadora este en la posición de ABAJO antes de encender la unidad.

1. Si la manija posicionadora esta en la posición de ARRIBA, agarre la aldabilla posicionadora roja de la manija (Fig. 6) y presionela hasta que el mecanismo interno se libere.
2. Empuje la manija posicionadora hacia ABAJO hasta que la aldabilla roja se traben en su lugar. **NO LA FORCE.** Si el pestillo no queda por completo en la posición de trabado, rote el cabezal de corte hasta que el pestillo se traben.

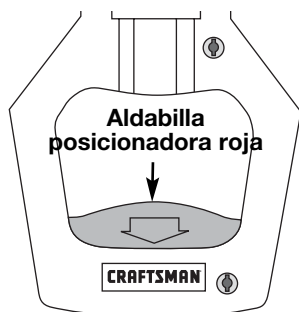

Fig. 6

3. Encienda la unidad siguiendo *las instrucciones de encendido* (p. 7) y la unidad esta lista para su uso.

Para usar el soplador



ADVERTENCIA: Para prevenir lesión seria a se o a otros, o daño a los bienes posible, nunca señale el soplador en la dirección de la gente o de animales domésticos, o en la dirección de ventanas. Dirija siempre la ruina que sopla ausente de la gente, animales, y ventanas. Tenga cuidado adicional al soplar la ruina cerca de objetos sólidos tales como árboles, automóviles, paredes, etc.

Al usar el soplador, asegúrese que la manija posicionadora este en la posición de ARRIBA antes de encender la unidad.

1. Si la manija posicionadora esta en la posición de ABAJO, agarre la aldabilla posicionadora roja de la manija (Fig. 6) y presionela hasta que el mecanismo interno se libere.
2. Hale la manija posicionadora hacia la posición de ARRIBA hasta que la aldabilla roja se posicione en su lugar.
3. Encienda la unidad siguiendo *las instrucciones de encendido* y la unidad esta lista para su uso (p. 7).

EXTREMIDADES DE FUNCIONAMIENTO AL USAR EL CONDENSADOR DE AJUSTE/ SOPLADOR

- Para reducir el riesgo de la pérdida de oído se asoció a los niveles de sonido, el uso de la protección de oído se requiere.
- Funcione el equipo de la energía solamente en las horas razonables, no temprano por la mañana o tarde en la noche en que la gente pudo ser disturbada. Confórmese con el tiempo enumerado en ordenanzas locales. Las recomendaciones generalmente son 9:00 a.m. a 5:00 p.m., De lunes a sábado.
- Para reducir los niveles de ruido, limite el número de los pedazos de equipo usados en cualquier una hora.
- Para reducir los niveles de ruido, opere los sopladores eléctricos a la velocidad más baja que sea posible para hacer el trabajo.
- Utilice los rastrillos y las escobas para aflojar la ruina antes de soplarla.
- Conserve el agua usando sopladores de la energía en vez de las mangueras para muchos los usos del césped y del jardín, incluyendo áreas tales como canales, pantallas, patios, parrillas, pórticos, y jardines.
- Reloj hacia fuera para los niños, animales domésticos, abra las ventanas, o coches recientemente lavados, y ruina del soplo lejos de ellos.
- Después de usar los sopladores y el otro equipo, ¡CLIMPIE PARA ARRIBA! Disponga de la ruina en receptáculos de la basura.

CONSEJOS PARA OBTENER MEJORES RESULTADOS AL RECORTAR

- El ángulo correcto para ubicar el accesorio de corte es paralelo al suelo.
- Corte de izquierda a derecha siempre que sea posible. Cortar hacia la derecha mejora la eficiencia de la unidad. Los recortes salen arrojados en sentido contrario al operador.
- Recorte únicamente cuando el pasto y las hierbas estén secas.
- La vida de su línea de corte depende de:
 - Seguir todas las técnicas de corte indicadas anteriormente
 - El tipo de vegetación que corte
 - El lugar donde se corta

RECORTE DECORATIVO

El recorte decorativo se realiza eliminando toda la vegetación de alrededor de los árboles, postes, cercos, etc. Gire toda la unidad a modo de que el accesorio de corte se ubique a un ángulo de 30° con el suelo (Fig. 7).

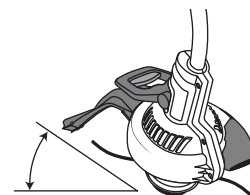

Fig. 7



ADVERTENCIA: Antes de comenzar a usar este accesorio, lea y comprenda el manual que viene con el accesorio. Siga toda la información de seguridad contenida en el mismo.



ADVERTENCIA: Para evitar graves lesiones personales, apague la unidad antes de sacar o instalar accesorios.

INSTRUCCIONES DE MANTENIMIENTO Y REPARACION

LIMPIEZA DE LA UNIDAD

Apague la unidad y desconecte de la fuente de energía. Use un cepillo pequeño o la descarga de aire del cepillo de un aspirador para mantener los respiraderos libres de obstrucciones. No use detergentes fuertes en el bastidor o en los componentes de plástico. Estos pueden dañarse con ciertos limpiadores domésticos que contienen aceites aromáticos como pino y limón, y con solventes como el queroseno o acetona. La humedad también puede crear un peligro de descarga eléctrica. Seque toda la humedad con un paño suave.

ALMACENAMIENTO

- Permita que la unidad se enfríe antes de guardarla.
- Bloquee la unidad para evitar que se dañe o que sea usada sin autorización.
- Guarde la unidad en un área seca y bien ventilada.
- Guarde la unidad fuera del alcance de niños.

ACCESORIOS Y PIEZAS DE REPUESTO

Se puede comprar línea de reemplazo en los distribuidores de TrimmerPlus®:
2.667 mm Línea Spiral49UFSHLK953

RESOLUCION DE PROBLEMAS

ACCESORIO DE CORTE NO CORTA

CAUSA

- El accesorio de corte está trabado con hierba
- La línea del accesorio de corte está rota
- La palanca de cambio está en la modalidad de soplado

ACCIÓN

- Detenga el motor y limpie el accesorio de corte
- Coloque una línea nueva
- Ponga la palanca de cambio en la modalidad de recorte

NOTA: Para realizar reparaciones no incluidas en la lista de ajustes menores que aparece arriba, llame al **1-800-345-8746** en los Estados Unidos, o al **1-800-668-1238** en Canadá, para obtener una lista de los concesionarios de servicio autorizados cerca de usted.

ESPECIFICACIONES

EJE IMPULSOR Y ACCESORIO DE CORTE

Bastidor del eje impulsor	Tubo de acero
Peso de la unidad	2,24 kg (4 lbs. 15 oz.)
Mecanismo de corte	Cabezal de Línea Fija
Bobina de la línea	2.667 mm (.105 pulg) Línea Spiral
Diámetro de la trayectoria de corte.....	40,64 mm (16 pulg)

PARTS LIST

REPLACEMENT PARTS - MODEL BT720r
BLOWER / TRIMMER ATTACHMENT

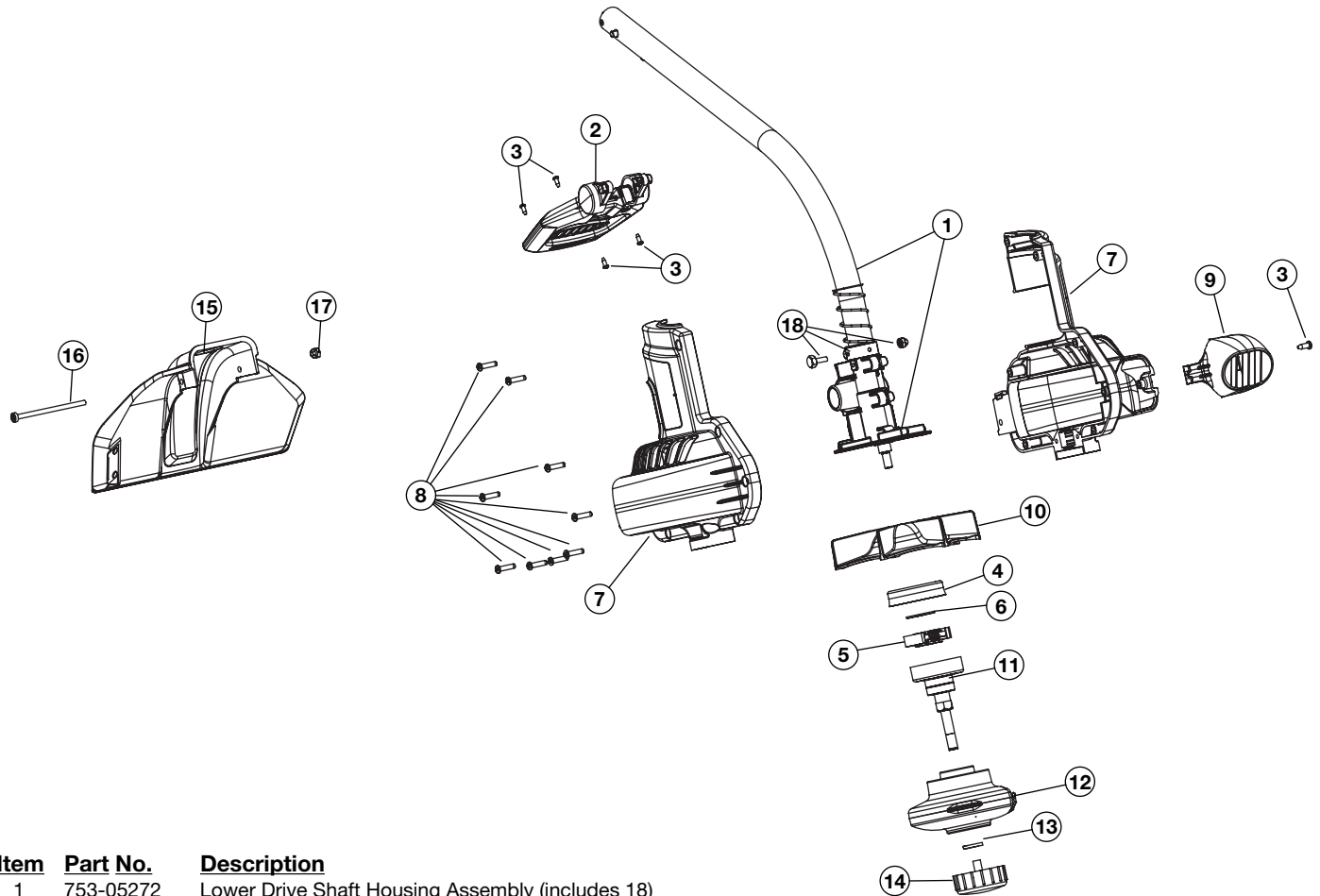

Item	Part No.	Description
1	753-05272	Lower Drive Shaft Housing Assembly (includes 18)
2	753-05307	Shift Handle Assembly (includes 3)
3	753-1202	Screw
4	753-05233	Clutch Drum Container
5	753-05257	Clutch Assembly
6	791-182396	Washer
7	753-05273	Housing Assembly (includes 8)
8	753-05274	Screw
9	753-05275	Nozzle
10	753-05276	Impeller
11	753-05277	Clutch Drum Assembly w/Spool Shaft
12	753-05165	Fixed Line Head
13	791-182413	Washer
14	791-153066B	Bump Knob Assembly
15	753-05282	Guard Assembly w/Blade (includes 16 & 17)
16	753-05283	Screw
17	791-180217	Nut
18	791-153597	Clamp

Optional

* 791-612605 Hanger

* Item Not Shown

GARANTÍA LIMITADA DEL FABRICANTE PARA:

TrimmerPlus®

La garantía limitada establecida a continuación es dada por MTD LLC ("MTD") con respecto a mercancía nueva que sea comprada y usada en los Estados Unidos, sus posesiones y territorios.

MTD garantiza este producto contra defectos en el material y la mano de obra durante un período de dos (2) años, a partir de la fecha de compra original y a su entera opción, arreglará o substituirá, sin costo alguno, cualquier pieza cuyo material o mano de obra se considere defectuoso. Esta garantía limitada se deberá aplicar únicamente si este producto ha sido manejado y mantenido de acuerdo al Manual del Operador incluido con el producto y, si no ha sido sometido a mal uso, abuso, uso comercial, accidente, mantenimiento inapropiado, alteración, vandalismo, hurto, fuego, agua o daños debidos a otros riesgos o desastre natural. Los daños ocasionados por la instalación o el uso de cualquier accesorio o aditamento que no esté aprobado por MTD para que sea usado con el (los) producto(s) contemplados en este manual, anularán la garantía con respecto a cualquier daño resultante. Esta garantía está limitada a noventa (90) días a partir de la fecha de compra original de cualquier producto MTD que se use para alquiler o para propósitos comerciales, o cualquier otro propósito que genere ingreso.

CÓMO OBTENER SERVICIO: El servicio de garantía se encuentra disponible A TRAVÉS DE SU DISTRIBUIDOR LOCAL AUTORIZADO, AL PRESENTAR UN COMPROBANTE DE COMPRA. Para ubicar al distribuidor de su área, por favor consulte las Páginas Amarillas o contacte al Departamento de Servicio al Consumidor de MTD llame al **1-800-520-5520** o, escriba a P. O. Box 361131, Cleveland, OH 44136-0019. Si está en Canadá, llame al **1-800-668-1238**. No se aceptará ningún producto que sea enviado directamente a la fábrica, a menos que haya recibido autorización previa por escrito por parte del Departamento de Servicio al Consumidor de MTD.

Esta garantía limitada no ofrece cobertura en los siguientes casos:

- A. Artículos de desgaste — Botón de tope, carretes externos, línea de corte, carretes internos, polea de arranque, cuerdas de arranque, correas motoras.
- B. MTD no le ofrece ninguna garantía a productos que sean vendidos o exportados fuera de los Estados Unidos de Norteamérica, sus posesiones y territorios, excepto aquellos que se vendan a través de los canales de distribución para exportación autorizados por MTD.

MTD se reserva el derecho a cambiar o mejorar el diseño de cualquier producto MTD, sin asumir ninguna obligación para modificar ningún producto fabricado con anterioridad.

Ninguna garantía implícita es aplicable, incluyendo cualquier garantía implícita de comerciabilidad o idoneidad para un propósito particular, después del período de la garantía expresa escrita con anterioridad, con respecto a las piezas identificadas. Ninguna otra garantía expresa dada por cualquier persona o entidad, incluyendo a los distribuidores o minoristas, bien sea escrita u oral, deberá comprometer a MTD con respecto a cualquier producto. Durante el período de la Garantía, la solución exclusiva es arreglar o cambiar el producto de la manera establecida anteriormente. (Algunos estados no permiten limitaciones en cuanto al período de duración de una garantía implícita, de manera que puede que la limitación anterior no sea aplicable para usted.)

Las estipulaciones establecidas en esta Garantía ofrecen la solución única y exclusiva que resulte de las ventas. MTD no deberá ser responsable de pérdidas o daños incidentales o consecuentes que incluyen, sin limitación, erogación de gastos debido a la sustitución de servicios de mantenimiento de prados, transporte o gastos relacionados, o gastos de alquiler para reemplazar temporalmente un producto bajo garantía. (Algunos estados no permiten limitaciones en cuanto al período de duración de una garantía implícita, de manera que puede que la limitación anterior no sea aplicable para usted.)

La recuperación de cualquier tipo no deberá ser superior al precio de compra del producto vendido en ningún caso. La alteración de las características de seguridad del producto deberá anular la garantía. Usted asume el riesgo y la obligación de la pérdida, daño o lesión en su persona o a su propiedad y / o la de otras personas y sus propiedades, que se origine a raíz del uso o mal uso, o la falta de capacidad para usar el producto.

Esta garantía limitada no deberá cubrir a ninguna otra persona distinta al comprador original, arrendatario original, o la persona para la que se compró en calidad de regalo.

Relación de las leyes estatales con esta Garantía: Esta garantía le confiere derechos legales específicos, y puede que usted también tenga otros derechos, los cuales varían en cada estado.

Para ubicar a su distribuidor de servicio más cercano, llame al **1-800-345-8746** en los Estados Unidos o al **1-800-668-1238** en Canadá.

MTD LLC

P. O. Box 361131

Cleveland, OH 44136-0019 U.S.A.

GUARDE ESTAS INSTRUCCIONES PARA USARLAS COMO REFERENCIA EN EL FUTURO.