



C-250

THE**RD**

ACCOMPANIES YOU.

Standard
C250

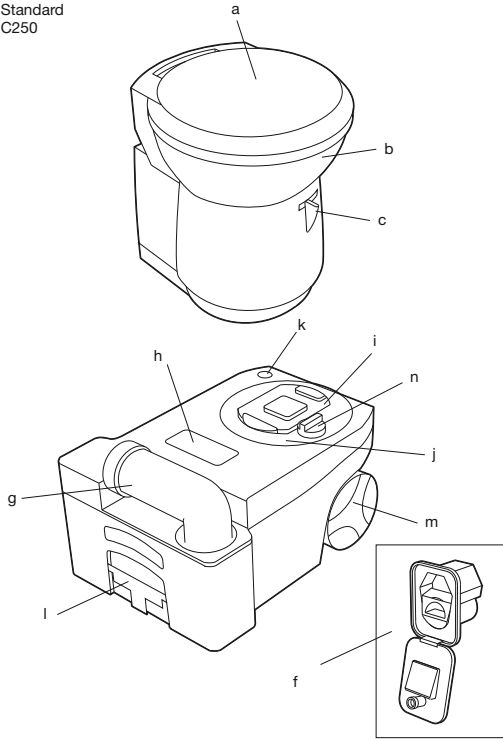

Additional Features
C250

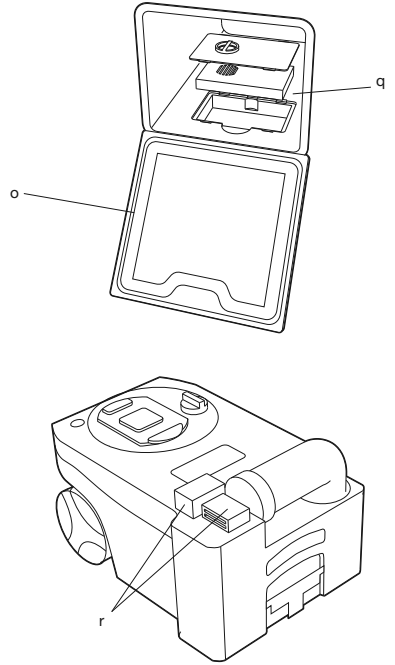

Controlpanel
(with additional features)

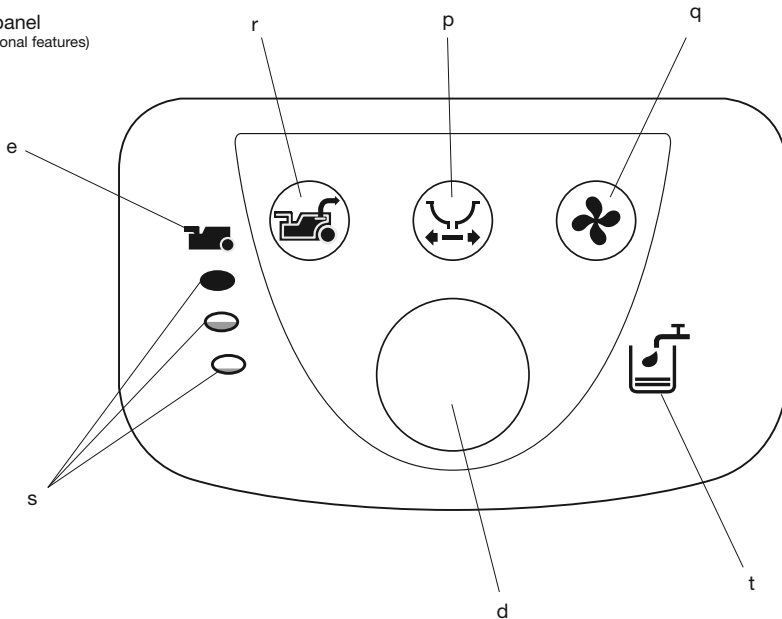

INTRODUCTION

The Thetford Cassette Toilet is a high quality product. The toilet forms an integral part of your caravan or camper bathroom, thanks to its functional design which combines modern styling and ease of use. The C-250 Cassette Toilet is manufactured from high quality synthetic materials which makes it a durable, user and maintenance friendly toilet.

The toilet is made up of two parts: a permanently fixed part and a waste-holding tank that is accessible from the outside. The removable waste-holding tank is located under the toilet bowl and can be removed via a door on the outside of the caravan or camper. The Thetford Cassette Toilet is the solution to the sanitary problem in your caravan or camper!

The operating instructions in this owner's manual cover Thetford Cassette Toilet models C-250S, C-250CS (models connected to the vehicle's central water tank) and C-250CWE (model with its own flush-water tank). There are differences in the use of these models. Please ensure that you follow the instructions that apply to your toilet model.

PARTS

- Removable seat and cover
- Swivelling toilet bowl
- Blade handle
- Flush button
- Waste-holding tank level indicator
- Water filling door (only if toilet has own flush-water tank)
- Rotating emptying spout
- Automatic pressure release vent
- Sliding cover
- Removable mechanism
- Vent plunger
- Pull-out handle
- Wheels
- Blade opener
- Access door to waste-holding tank

Additional Features

- Electric blade opener
- Electric Ventilator
- Waste Pump-Out system
- Waste-holding tank multi-level indicator
- Flush-water tank level indicator (only if toilet has its own flush-water tank)

Note. Some additional features can be bought at Thetford dealerships.

PREPARING FOR USE (standard)

- Open the access door on the outside of your caravan or camper.
- Remove the waste-holding tank by pulling the safety catch (which holds the tank in place) upwards.
- Pull the waste-holding tank outward. Tip it slightly and take the tank fully out.

- Place the tank upright and turn the rotating emptying spout upwards.
- Remove the cap, with the measuring cup inside, from the emptying spout and pour the correct dosage of Thetford toilet fluid (see product label) into the waste-holding tank. This avoids unpleasant smells and keeps the inside of the tank clean. Next add approximately 2 litres of water - enough to ensure that the bottom of the waste-holding tank is covered. For more information on Thetford toilet fluids, see last page of this manual. Screw the cap back onto the emptying spout and turn back to its original position.

Note. The emptying spout measuring cap is supplied in the same packaging as this manual.

Warning! Never add toilet fluid directly via the blade or the toilet bowl as this could damage the lip seal of the waste-holding tank. Always pour the fluids via the emptying spout.

- Slide the waste-holding tank back into its original position via the access door.
Make sure that it is secured with the safety catch. Close the access door and lock it. Your Thetford toilet is now ready to use.
Warning! Never use force if you cannot get the tank back into place easily. This may cause serious damage. If blockage occurs, always check if the blade handle is in the correct (closed) position.
- For toilets with own flush-water tank: Open the water filling door and fill the flush-water tank with the correct dosage of Aqua Rinse. This Thetford toilet fluid keeps the flush water fresh and improves the flushing. Next, fill up the flush-water tank with clean water (approximately 8 litres) using a jerry can or hose. Close the door and lock it. Your toilet is now ready to use.
Note. Use fresh (tap) water for the water tank.

Preparing for use with Additional Features

- Electric Ventilator: Open the access door on the outside of your caravan and remove the waste-holding tank (as described above).
- Remove the filter housing cover and if no filter is present, peel off the sticker lids on the filter and place the new filter into the filter housing. Place back the cover of the filter housing.
Note. Clearly read the instructions on the filter on how to place the filter in the filter housing

USING THE TOILET (standard)

- Turn the bowl to the desired position with the cover closed and using both hands.
- To activate the control panel, press the flush-button once. The control panel display will stay activated for approximately 5 minutes. Run water into the bowl by pressing the flush knob briefly or open the valve blade by turning the handle anti-clockwise. Your Thetford toilet is now ready for use.
- After use, open the valve blade (if still closed) by turning the handle anti-clockwise. Flush the toilet by pressing the flush knob for several seconds. Close the valve blade after use.

Note. To guarantee the best functioning of your Thetford toilet we recommend to use Thetford additives and Thetford Aqua Soft toilet paper.

Important Warning Notice! Please  do not travel with a flush-water tank that is too full (we advise empty, but for sure not filled more than half-full). Do not travel with water in the toilet bowl. Failure to adhere to this notice may result in water damage to your caravan or motor home.

Using the toilet with Additional Features

13. Electric blade opener: Push the electric blade button on the control display to electrically open or close the blade. In the case of failure, you can manually open or close the blade by sliding the small handle under the toilet bowl sideways.
Note. To guarantee the best functioning of the Electric Blade Opener it should be operated without sitting on the toilet.
14. Electric Ventilator: The ventilator automatically starts when the control panel is activated (by pressing the flush button) and will automatically shut off after approximately 5 minutes. The Electric Ventilator Indicator will flash until automatic shut-off occurs. If you want to stop the ventilator, press the Electric Ventilator button. If you want to re-start the ventilator, press the button again (the LED will start flashing again).
15. Flush-water tank level indicator (only for toilets with own flush-water tank): When the flush-water tank level indicator lights up, refill the flush-water tank, as only about 1L of water is left in the tank, which is sufficient for approximately 2 flushes.

EMPTYING

The waste-holding tank requires emptying when the red light (LED) on the toilet control display lights up. The red light lights up, when the waste-holding tank only has capacity for approximately 2 more litres, which is no more than two to three further uses.

Make sure that the blade is closed. Open the access door located outside the vehicle, pull the safety catch on the waste-holding tank upwards and remove the waste-holding tank by pulling the tank towards you.

16. Place the waste-holding tank in an upright position (pull-out handle at the top, wheels at the bottom).
17. Release the handle from the snaps, pull the handle up and wheel the waste-holding tank to an authorized waste disposal point.
18. Push the handle back into its locked position. Turn the emptying spout upwards and remove the cap from the spout. Hold the waste-holding tank in such a way that during emptying you can operate the vent plunger with your thumb. To empty the tank without splashing, depress the vent plunger while emptying the tank. After emptying, rinse the tank and blade thoroughly with water.

Warning! Do not seriously shake the tank or use high pressure water cleaners. This may cause damage to the tank's interior.

Note. The vent plunger should only be depressed once the emptying spout is pointing downwards. Prepare the toilet for re-use if required. Slide the waste-holding tank into the toilet and close the access door.

Emptying with Additional Features

19. Waste-holding tank multi-level indicator: The lower LED indicates that the waste-holding tank is almost empty; the middle LED indicates that it is more than half full; when the top LED is lit, the tank needs emptying as it can only take 2 - 3 further uses.
Note. The red LED will flash when the waste-holding tank is not present or not in the right position.
20. Waste Pump-Out system: When activating the control panel this feature automatically lights up. When the waste-holding tank level indicator illuminates, press the Waste Pump-Out button to pump out the waste from the holding tank into the vehicle's waste tank. The button will flash while the waste is being pumped and will stop automatically (after approximately 2 minutes) when all waste has been transferred. If the vehicle's waste tank is full, the Waste Pump-Out light will flash rapidly and no pump-out will be possible until the central tank is emptied. (Check the level of the vehicle's waste tank regularly). After the waste-holding tank has been emptied, there will be approximately 1.5 litres of waste left in the tank. This is normal. Add 2 litres of water and a correct dosage of Thetford toilet fluids to the waste-holding tank.

Important! Before activating the Waste Pump-Out system, make sure that the central waste-holding tank has still enough capacity (approximately 18L)

Important! For a proper breakdown of the waste and functioning of the Waste Pump-Out system it is important to use Thetford additives and Aqua Soft toiletpaper.

Important! It is vital that the correct amount of Thetford toilet fluid is added to ensure the proper breakdown of the waste in the waste-holding tank. Only use the system when the waste-holding tank is filled. Using the system too often on an empty waste-holding tank can cause damage to the pump, which could cause the system to fail.

CLEANING AND MAINTENANCE

The toilet should be cleaned and maintained regularly, depending on the amount of use. To clean Thetford toilets, we advise using water and Thetford Bathroom Cleaner & Thetford Toilet Bowl Cleaner.

Note. Never use bleach, vinegar or other powerful household cleaners that contain these substances. These may cause permanent damage to the seals and other toilet components.



Toilet Bowl

- Squirt Thetford Toilet Bowl Cleaner into the toilet bowl and use Thetford Bathroom Cleaner for the outside of the toilet. Read the product instructions before use.
- Flush the toilet bowl with water and wipe down the rest of the toilet with a damp cloth.
- Clean seat and cover. The seat and cover can easily be removed: Lift the seat and cover assembly and pull the round pins (inside the assembly) outwards from the pin holes. After cleaning, replace the seat and cover by positioning the round pins in front of the pin holes and push the lid and seat downwards.
- To keep your flush water fresh and to prevent deposits from forming in your toilet bowl, add a correct dosage of Aqua Rinse in your flush-water tank, if present, on your toilet.

Tip! For a really shining toilet, dry with a soft dry cloth after cleaning.

Waste-holding tank

For normal and effective use of your waste-holding tank, Thetford has developed a number of different toilet fluids. Thetford toilet fluids suppress smells, reduce formation of gas, promote breakdown of toilet waste and increase the life span of a mobile toilet. See page 50 for more information (=matrix). We advise a thorough cleaning of the waste-holding tank once each season. Next to using Thetford's Cassette Tank Cleaner, the powerful cleaning agent for the periodical cleaning of the waste-holding tank of your toilet, we suggest the following:

- Remove the removable mechanism from the waste-holding tank by turning it anti-clockwise and rinse it under a tap.
- Remove the cover plate from the automatic pressure release vent by prising it up using a small screwdriver. Use one hand to push the automatic pressure release vent open while holding the float of the automatic pressure release vent on the inside of the tank with the other hand. Push the float upwards, turn it 180 degrees and remove it from below. Remove the rubber seal underneath the float. Rinse the float and rubber seal under a tap. Replace the rubber seal and float for the automatic pressure release vent using the same method in reverse.
- If your toilet has a Waste Pump-Out system, remember to periodically clean the connecting mechanism between waste-holding tank and Waste Pump-Out system and treat it with Thetford High Grade Seal Lubricant.

The rubber seals in the toilet (the lip seal, the mechanism seal, the automatic pressure release vent seal and the cap seal) should be regularly cleaned with water and treated with Thetford High Grade Seal Lubricant. This will ensure that the seals remain flexible and in good condition. If the toilet is not to be used for any length of time, it is important to treat the seals with Thetford High Grade Seal Lubricant after cleaning.

Note. Never use vaseline or any vegetable oil except olive oil. These may cause leakage or malfunction. The lip seal is a part of the toilet that is subject to wear. Depending upon the extent and manner of use, the seals will become less effective and will need replacing periodically.

Cleaning and maintenance for optional features

- Electric Ventilator: The filter of the Electric Ventilator needs to be renewed periodically. After approximately 4 full weeks of use, the filter loses its absorption power.
- Waste Pump-Out system: To ensure optimal functionality of the Waste Pump-Out system, periodical maintenance of the tube and pump is recommended. After emptying the waste-holding tank completely, fill it with clean water and empty it by pumping the water to the central waste-holding tank. Do this twice. This will clean the pump and the hose. Do this once every 3 weeks when on holiday. Every 6 weeks fill the waste-holding tank once with clean water, empty it, and once with clean water and Thetford Cassette Tank Cleaner and empty it. This should ensure proper operation of the system.

WINTER OPERATION

You can use your Thetford Cassette Toilet as normal in cold weather as long as the toilet is situated in a heated location. If there is a risk of freezing we advise that the toilet is drained by following the instructions under 'Storage' or use MPG (Mono Propylene Glycol)

STORAGE

It is important that you follow the instructions below if you do not expect to use your Thetford toilet for a long (winter) period.

- If your toilet is connected to your vehicle's central drinking water tank, please empty this tank first. When the central drinking water tank is empty, activate the Control Panel by pressing the flush button. Open the blade and press the flush button until water stops flowing into the bowl. Close the blade. Open the access door on the outside of your caravan or camper and empty the waste-holding tank at an authorized waste dump. Follow the instructions for cleaning and maintenance. To allow the waste-holding tank to dry, do not place the cap back on the emptying spout of the tank.
21. If the toilet has its own flush-water tank, place a sufficiently large bowl under the drain tube to catch the remaining water from the flush-water tank and remove the drain plug. When no more water exits, put the drain plug on the drain tube, put it back in its original position and close the access door. If the toilet is connected to the vehicle's water tank, please follow your vehicle's instructions for draining the central water system. If your toilet is optionally featured with a Waste Pump-Out system, take out the waste-holding tank and completely clean it (see Cleaning and Maintenance) including the holding tank cover and docking part. After cleaning, fill it with fresh water, put it back and empty it via the Waste Pump-Out system. Once more fill the tank with fresh water and Thetford Cassette Tank Cleaner, put it back and again empty it via the Waste Pump-Out system. Finally for thorough cleaning fill the cassette once more with fresh water and use the Waste Pump-Out system to empty it. Then remove the waste-holding tank and empty it completely. To allow the waste-holding tank to dry,

do not place the cap back on the emptying spout of the tank. Don't forget to empty your vehicle's central waste tank!

THETFORD WARRANTY

Thetford BV offers the end users of its products a three year guarantee. In the case of defects within the guarantee period, Thetford will repair or replace the product. In this instance, the costs of replacement, labour costs for the replacement of defective components and/or the costs of the parts themselves will be paid by Thetford.

1. To claim under this guarantee, the user must take the product to a service centre recognised by Thetford. The claim will be assessed there.
2. Components replaced during repair under guarantee become the property of Thetford.
3. This guarantee does not prejudice current consumer protection law.
4. This guarantee is not valid in the case of products that are for, or are used for, commercial purposes.
5. Guarantee claims falling into one of the following categories will not be honoured:
 - The product has been improperly used, or the instructions in the manual have not been followed
 - The product has not been installed in accordance with the instructions
 - Alterations have been made to the product
 - The product has been repaired by a service centre not recognised by Thetford
 - The serial number or product code has been changed
 - The product has been damaged by circumstances outside the normal use of the product

CUSTOMER SERVICE

Please visit our website if you require further information or have any questions about your toilet: www.thetford.eu. The information available includes frequently asked questions, trouble shooting, instructions for repair, tips, and a list of Thetford Dealers and Service Centres near you. If you still have questions or remarks, please contact the Customer Service Department in your country (see the addresses on the back of this manual).

LIABILITY

Thetford is not liable for loss and/or damage caused directly or indirectly by use of the toilet.

FR Instructions d'utilisation

INTRODUCTION

La toilette à cassette Thetford est un produit de haute qualité. Grâce à sa conception fonctionnelle qui conjugue modernité et facilité d'utilisation, cette toilette fait partie intégrante de la salle de bains de votre caravane ou camping-car.

La toilette à cassette C-250 est fabriquée à partir de matériaux synthétiques de haute qualité, qui en font un produit durable, simple d'emploi et facile à entretenir.

La toilette se compose de deux parties : une partie fixe montée à demeure et un réservoir à matières accessible depuis l'extérieur. Le réservoir à matières amovible est situé sous la cuvette et peut être retiré par le biais d'une trappe située sur l'extérieur de la caravane ou du camping-car. La toilette à cassette Thetford est la solution idéale au problème des sanitaires dans votre caravane ou camping-car !

Les instructions d'utilisation figurant dans le présent manuel concernent les modèles de toilette à cassette Thetford C-250S, C-250CS (modèles raccordés au réservoir d'eau central du véhicule) et C-250CWE (modèle doté d'un réservoir d'eau propre). Ces modèles présentent certaines différences d'utilisation. Assurez-vous de suivre les instructions correspondant à votre modèle de toilette. Les pièces identifiées par des lettres sont illustrées sur la première page de ce manuel. Les actions à effectuer, identifiées par des numéros, sont illustrées sur la dernière page.

PIECES

- a) Siège et couvercle amovibles
- b) Cuvette pivotante
- c) Poignée d'ouverture et de fermeture du clapet
- d) Bouton de chasse d'eau
- e) Indicateur de niveau du réservoir à matières
- f) Trappe de remplissage d'eau claire (toilettes dotées d'un réservoir d'eau propre uniquement)
- g) Bras de vidange orientable
- h) Event automatique
- i) Couvercle coulissant
- j) Mécanisme amovible
- k) Bouton-poussoir de prise d'air
- l) Poignée d'extraction
- m) Roulettes
- n) Clapet
- o) Trappe d'accès au réservoir à matières

Fonctions supplémentaires

- q) Clapet électrique
 - r) Ventilateur électrique
 - s) Système de transfert des matières
 - t) Indicateur multi-niveau du réservoir
 - u) Indicateur de niveau bas du réservoir d'eau propre (toilettes dotées d'un réservoir d'eau propre uniquement)
- Remarque.** Vous pouvez acquérir certaines fonctions optionnelle chez votre revendeur Thetford.

MISE EN SERVICE (standard)

1. Ouvrez la trappe d'accès située sur l'extérieur de votre caravane ou camping-car.
2. Retirez le réservoir à matières en tirant le verrou de sécurité (qui maintient le réservoir en place) vers le haut.
3. Tirez le réservoir à matières vers l'extérieur. Inclinez-le légèrement et extrayez-le complètement.
4. Placez le réservoir à matières à la verticale et tournez le bras de vidange orientable vers le haut.
5. Retirez le bouchon du bras de vidange, le doseur étant à l'intérieur, et versez le bon dosage d'additif sanitaire Thetford (voir sur l'étiquette du produit) dans le réservoir à matières. Ce produit permet d'éviter les odeurs désagréables et assure la propreté interne du réservoir à matières. Ajoutez ensuite environ 2 litres d'eau de manière à recouvrir entièrement le fond du réservoir. Pour de plus amples informations sur les additifs sanitaires Thetford, reportez-vous à la dernière page de ce manuel. Revissez le bouchon sur le bras de vidange. Tournez le bras de vidange de manière à le replacer dans sa position initiale.

Remarque : le bouchon doseur du bras de vidange est fourni dans l'emballage qui contient ce manuel. Avertissement ! N'ajoutez jamais d'additif sanitaire directement par le clapet ou la cuvette ; cela pourrait endommager le joint à lèvres du réservoir à matières. Versez toujours les produits par le bras de vidange.

6. Remplacez le réservoir à matières dans sa position initiale par la trappe d'accès. Assurez-vous que le réservoir à matières est bien immobilisé au moyen du verrou de sécurité. Refermez la trappe d'accès et verrouillez-la. Votre toilette Thetford est maintenant prête à l'usage.

Avertissement ! Si vous ne parvenez pas à remettre le réservoir en place, ne forcez jamais. Cela pourrait provoquer de graves dégâts. En cas de blocage, vérifiez toujours si la poignée d'ouverture et de fermeture du clapet est positionnée à droite (position fermée).

7. Uniquement pour les toilettes dotées d'un réservoir d'eau propre : après l'étape 6, ouvrez la trappe de remplissage d'eau claire et versez la quantité adéquate de produit Aqua Rinse dans le réservoir d'eau propre. Cet additif sanitaire de Thetford assure l'hygiène de votre toilette et améliore le rinçage. Remplissez ensuite le réservoir d'eau propre (environ 8 l) à l'aide d'un jerrycan ou d'un tuyau d'eau. Fermez la porte et bloquez-la. Votre toilette est maintenant prête à l'usage.

Remarque: Utilisez de l'eau claire (du robinet) pour le réservoir d'eau.

Préparation avant utilisation des fonctions supplémentaires

8. Ventilateur électrique : Ouvrez le portillon d'accès extérieur de votre véhicule et retirez le réservoir à matières (comme décrit ci-dessus).
9. Retirez le couvercle du logement du filtre. Si vous ne remarquez aucun filtre, détachez les pellicules de

l'étiquette sur le filtre et placez le nouveau filtre dans le logement conçu à cet effet. Remettez en place le couvercle du logement du filtre.

Remarque : Lisez attentivement les instructions sur le filtre concernant son positionnement dans le logement conçu à cet effet.

UTILISATION DE LA TOILETTE (standard)

10. Le couvercle étant fermé, tourner la cuvette vers la position souhaitée à l'aide de vos mains.
11. Pour activer le panneau de commande, appuyez une fois sur le bouton de chasse d'eau. L'écran du panneau de commande reste activé pendant environ 5 minutes. Faites couler de l'eau dans la cuvette en appuyant brièvement sur la poignée de commande de rinçage de manière à ajouter de l'eau dans la cuvette ou actionnez l'ouverture de clapet en tournant la poignée de commande vers la gauche. Vous pouvez à présent utiliser vos toilettes Thetford.
12. Après utilisation, ouvrez le clapet (s'il est encore fermé) en faisant pivoter vers la gauche la poignée de commande. Vous pouvez rincer les toilettes en appuyant quelques secondes sur le bouton de rinçage. Fermez le clapet après l'utilisation.

Remarque. Afin d'assurer le meilleur fonctionnement possible de vos toilettes Thetford, nous vous recommandons d'utiliser des additifs Thetford ainsi que le papier toilette Thetford Aqua Soft.



Mise en garde importante ! Lors de vos déplacements, assurez-vous que le réservoir d'eau propre n'est pas trop plein (nous vous conseillons de le vider complètement, ou au moins de veiller à ce qu'il ne soit pas rempli à plus de moitié). De même, pendant les déplacements, la cuvette ne doit pas contenir d'eau. Le nonrespect de ces consignes peut déboucher sur des dégâts dus à l'eau dans votre caravane ou camping-car.

Utilisation des toilettes avec des fonctions supplémentaires

13. Clapet électrique : appuyez sur le bouton du clapet électrique, situé sur le panneau de commande, afin d'ouvrir ou de fermer électriquement le clapet. En cas de dysfonctionnement, vous pouvez ouvrir/fermer manuellement le clapet en faisant coulisser sur le côté la petite poignée située sous la cuvette.

Remarque : Afin d'assurer le meilleur fonctionnement possible du clapet à ouverture électrique, faites-le fonctionner sans vous asseoir sur les toilettes.

14. Ventilateur électrique : Le ventilateur démarre automatiquement lors de l'activation du panneau de commande (en appuyant sur le bouton de la chasse d'eau) et il s'arrête automatiquement après environ 5 minutes. L'indicateur du ventilateur électrique clignotera jusqu'à l'arrêt automatique. Si vous souhaitez arrêter le

ventilateur, appuyez sur le bouton Ventilateur Electrique. Si vous souhaitez redémarrer le ventilateur, appuyez une nouvelle fois sur le bouton (la LED clignotera à nouveau).

15. Indicateur de niveau bas du réservoir d'eau propre (toilettes dotées d'un réservoir d'eau propre uniquement) : lorsque l'indicateur de niveau bas du réservoir d'eau propre s'allume, remplissez le réservoir d'eau propre ; il reste alors environ 1L d'eau dans le réservoir (soit approximativement 2 chasses d'eau).

VIDANGE

Le réservoir à matières doit être vidangé lorsque la lumière rouge (LED) du panneau de commande des toilettes s'allume. La lumière rouge ne s'allume que lorsque le réservoir à matières ne dispose plus que d'une capacité d'environ 2 litres supplémentaire, ce qui correspond à deux ou trois utilisations.

Assurez-vous que le clapet est fermé. Ouvrez le portillon d'accès extérieur du véhicule, tirez sur le cran de sûreté sur le devant du réservoir à matières et retirez-le en tirant le réservoir vers vous.

16. Placez le réservoir à matières à la verticale (poignée d'extraction en haut, roulettes en bas). Faites coulisser la poignée sur le côté (vers l'avant du réservoir) jusqu'à ce qu'elle soit dégagée de sa position de verrouillage.
17. Libérez la poignée des rivets, tirez la poignée vers le haut et faites rouler le réservoir à matières vers une aire de vidange autorisée.
18. Appuyez sur la poignée pour la remettre dans sa position de verrouillage. Tournez le bras de vidange vers le haut et enlevez le bouchon. Tenez le réservoir à matières de manière à pouvoir actionner le bouton-poussoir de prise d'air avec le pouce pendant la vidange. Pour éviter les éclaboussures, appuyez sur le bouton-poussoir de prise d'air pendant la vidange. Lorsque le réservoir est vide, rincez-le soigneusement à l'eau claire. Nettoyez également le clapet avec de l'eau.

Avertissement ! Evitez de secouer trop fortement le réservoir et d'utiliser des systèmes de nettoyage à eau à haute pression. Cela pourrait endommager l'intérieur du réservoir.

Remarque : n'appuyez sur le bouton-poussoir de prise d'air qu'une fois le bras orientable dirigé vers le bas ! Si nécessaire, préparez la toilette de manière à pouvoir l'utiliser à nouveau. Faites coulisser le réservoir à matières dans la toilette puis refermez la trappe d'accès.

Vidange avec fonctions supplémentaires

19. Indicateur multi-niveau du réservoir à matières : La LED inférieure indique que le réservoir à matières est quasiment vide ; la LED du milieu indique qu'il est rempli presque à moitié ; lorsque la LED du dessus est allumée, le réservoir doit être vidangé puisqu'il ne pourra être utilisé que 2 ou 3 fois.

Remarque. La LED rouge clignote en cas d'absence du

réservoir à matières ou lorsqu'il ne se trouve pas dans la position correcte.

Remarque : l'indicateur de niveau du réservoir à matières clignote lorsque le réservoir à matières a été enlevé. Ne pas tirer la chasse d'eau des toilettes dans ce cas !

20. Système de pompage du contenu du réservoir à matières : lorsque vous activez le panneau de commande, cette fonction s'allume automatiquement. Lorsque le voyant rouge de l'indicateur de niveau du réservoir à matières s'allume, appuyez sur le bouton de pompage pour pomper le contenu du réservoir à matières et le déverser dans le réservoir à matières du véhicule. Le bouton clignote pendant le pompage et s'arrête automatiquement (au bout de 2 minutes environ) lorsque tout le contenu du réservoir a été transféré. Si le réservoir du véhicule est plein, le bouton de pompage clignote rapidement (2 Hz) et le pompage ne sera plus possible tant que le réservoir central n'aura pas été vidé. (Vérifiez fréquemment le niveau du réservoir à matières du véhicule). Après la vidange du réservoir à matières, il reste dans ce dernier environ 1,5 litres de contenu. Ceci est normal. Versez 2 litres d'eau et la quantité adéquate d'additif sanitaire Thetford dans le réservoir.

Important ! Avant d'activer le système de transfert des matières, assurez-vous que le réservoir à matières central dispose de suffisamment de capacité (environ 18L).

Important ! Pour une décomposition adéquate des matières et pour un fonctionnement correct du système de transfert des matières, il est important d'utiliser des additifs Thetford ainsi que le papier toilette Aqua Soft.

Important ! Il est indispensable d'ajouter la bonne quantité d'additif sanitaire Thetford afin d'assurer la décomposition adéquate des matières dans le réservoir. N'utilisez le système que lorsque le réservoir à matières est rempli. Une utilisation trop fréquente du système sur un réservoir à matières vide peut provoquer des dysfonctionnements de la pompe, pouvant ainsi aboutir à une faille du système.

NETTOYAGE ET ENTRETIEN

La toilette doit être nettoyée et entretenue régulièrement, en fonction de la fréquence d'utilisation. Pour nettoyer la toilette Thetford, nous vous conseillons d'utiliser Thetford Bathroom Cleaner, Thetford Toilet Bowl Cleaner et l'eau.

Remarque : n'utilisez jamais d'eau de javel, de vinaigre ou d'autres produits détergents puissants contenant ces substances. Vous risqueriez d'endommager de façon définitive les joints et d'autres pièces de votre toilette.

Cuvette

- Versez le produit Thetford Toilet Bowl Cleaner dans la cuvette et utilisez le produit Thetford Bathroom Cleaner pour nettoyer l'extérieur des toilettes. Lisez les instructions du produit avant de l'utiliser.
- Rincez la cuvette à l'eau et lavez le reste avec un chiffon humide.
- Nettoyez le siège et le couvercle. Le siège et le couvercle sont facilement amovibles : soulevez le siège et le couvercle et tirez les chevilles rondes (à l'intérieur de

l'assemblage) vers l'extérieur de leurs logements. Après avoir nettoyé, remettez en place le siège et le couvercle en positionnant les chevilles rondes devant leurs logements et rabattez le couvercle ainsi que le siège.

- Pour assurer l'hygiène de votre toilette et empêcher la formation de dépôts dans la cuvette, versez une quantité adéquate de produit Aqua Rinse dans le réservoir d'eau propre de votre toilette (le cas échéant).

Un conseil ! Pour obtenir une toilette étincelante, essuyez-la avec un chiffon sec et doux après le nettoyage.

Réservoir à matières

Pour une utilisation normale et efficace du réservoir à matières, Thetford a conçu plusieurs additifs sanitaires différents. Les additifs sanitaires Thetford éliminent les odeurs, réduisent la formation de gaz, favorisent la liquéfaction des matières et allongent la durée de vie de votre toilette à cassette. Reportez-vous à la page 50 pour de plus amples informations.

Il est conseillé de procéder à un nettoyage en profondeur du réservoir à matières deux à trois fois par saison. Après l'utilisation du Casette Tank Cleaner de Thetford, le puissant agent nettoyant destiné au nettoyage régulier du réservoir à matières de votre toilette, il est conseillé de se conformer aux instructions suivantes :

- Retirez le mécanisme amovible du réservoir à matières en le tournant dans le sens inverse des aiguilles d'une montre. Rincez à l'eau claire l'ensemble du mécanisme amovible.
- Retirez ensuite le couvercle de l'évent automatique en le soulevant à l'aide d'un petit tournevis. D'une main, appuyez sur l'évent automatique pour l'ouvrir, et de l'autre, tenez le flotteur de ce dernier situé à l'intérieur du réservoir. Poussez le flotteur vers le haut, faites-le pivoter d'un demi-tour et retirez-le par le bas. Enlevez le joint en caoutchouc situé sous le flotteur. Rincez le flotteur et le joint en caoutchouc à l'eau claire. Remettez en place le joint en caoutchouc et le flotteur de l'évent automatique en procédant de la même manière.
- Si vos toilettes disposent d'un système de transfert des matières, souvenez-vous de nettoyer occasionnellement le mécanisme de raccordement entre le réservoir à matières et le système de transfert des matières avec le spray lubrifiant Thetford High Grade.

Les joints en caoutchouc de la toilette (le joint à lèvres, le joint du mécanisme, le joint de l'évent automatique et le joint du couvercle) doivent être nettoyés régulièrement et traités avec du Spray lubrifiant haute qualité de Thetford. Les joints conserveront ainsi leur souplesse et resteront en bon état. Si vous pensez ne pas utiliser la toilette pendant un temps prolongé, il est important de traiter les joints au Spray lubrifiant haute qualité de Thetford après leur nettoyage.

Remarque : n'utilisez jamais de vaseline ou d'huiles végétales. Ces produits peuvent provoquer des fuites ou un dysfonctionnement. Le joint à lèvres est une pièce de la toilette sujette à l'usure. Selon la fréquence et le mode d'utilisation, il convient de remplacer celui-ci au bout d'un certain temps car il perd de son efficacité.

Nettoyage et entretien pour fonctions supplémentaires

- Ventilateur électrique : Le filtre du ventilateur électrique doit être changé périodiquement. Le filtre perd son pouvoir d'absorption après environ 4 semaines d'utilisation.
- Système de transfert des matières : Afin d'assurer un fonctionnement optimal du système de transfert des matières, nous vous recommandons un entretien périodique du tube et de la pompe. Après avoir complètement nettoyé le réservoir à matières, remplissez-le d'eau propre et nettoyez-le en pompant l'eau vers le réservoir à matières central. Répétez l'opération. Cette opération nettoiera la pompe et le tube flexible. Répétez cette opération toutes les 3 semaines en période de vacances. Toutes les 6 semaines, remplissez le réservoir à matières d'eau propre, videz-le, puis nettoyez-le avec de l'eau propre et le nettoyant Thetford Cassette Tank Cleaner. Ceci devrait garantir un fonctionnement adéquat du système.

UTILISATION PAR TEMPS FROID

Si votre toilette à cassette Thetford se trouve dans un endroit chauffé, vous pouvez l'utiliser normalement par temps froid. Dans le cas contraire, elle risque de geler. S'il y a un risque de gel, nous vous recommandons de vidanger les toilettes en suivant les instructions qui se trouvent dans la section « Stockage » ou MPG (glycol de monopropylène)

STOCKAGE

Il est important de suivre les instructions ci-dessous si vous pensez ne pas utiliser la toilette Thetford pendant une longue période (saison hivernale).

- Si vos toilettes sont reliées au réservoir d'eau central de votre véhicule, veuillez d'abord le vider. Une fois que vous aurez nettoyé le réservoir d'eau, activez le panneau de commande en appuyant sur le bouton de la chasse d'eau. Ouvrez le clapet et appuyez sur le bouton de chasse d'eau jusqu'à ce que l'eau arrête de couler dans la cuvette. Refermez le clapet. Ouvrez la trappe d'accès située sur l'extérieur de la caravane ou du camping-car et vidangez le réservoir à matières dans une aire de vidange autorisée. Suivez les instructions de nettoyage et d'entretien. Pour que le réservoir à matières puisse sécher rapidement, ne remettez pas le bouchon en place sur le bras de vidange du réservoir. Si la toilette possède un réservoir d'eau propre, placez un récipient suffisamment grand sous le tuyau de vidange afin de recueillir l'eau restante et ôtez le bouchon de vidange. Lorsque l'eau ne coule plus, placez le bouchon de vidange sur le tuyau de vidange, remettez celui-ci en place dans sa position initiale et refermez la trappe d'accès. Si la toilette est raccordée au réservoir d'eau du véhicule, suivez les instructions du véhicule pour vidanger le réseau central d'alimentation en eau. Si vos toilettes disposent de l'option système de transfert des matières, retirez le réservoir à matières et nettoyez-le complètement (voir la section Nettoyage et Entretien), y compris le couvercle du réservoir et la pièce d'amarrage. Après le nettoyage, remplissez-le d'eau claire, remettez-le en place puis videz-le grâce au système de transfert

de matières. Remplissez une fois de plus le réservoir avec de l'eau claire et le produit Thetford Cassette Tank Cleaner, remettez-le à sa place et videz-le grâce au système de transfert des matières. Enfin, pour un nettoyage plus approfondi, remplissez la cassette d'eau claire et utilisez le système de transfert des matières pour la vider une dernière fois. Ensuite, retirez le réservoir à matières et videz-le complètement. Afin que le réservoir à matières puisse sécher, ne replacez pas le bouchon sur le bras de vidange du réservoir. N'oubliez pas de vider le réservoir à matières central de votre véhicule !

GARANTIE THETFORD

Thetford B.V. offre aux utilisateurs de ses produits une garantie de trois ans. Si des défauts sont constatés au cours de la période de garantie, Thetford assure le remplacement ou la réparation du produit. Dans ce cas, les coûts de remplacement, les coûts de main d'œuvre pour remplacer les composants défectueux et/ou les coûts des pièces elles-mêmes seront à la charge de Thetford.

1. Pour faire une réclamation dans le cadre de cette garantie, l'utilisateur doit rapporter le produit dans un centre de service agréé par Thetford. La réclamation sera évaluée par ce centre.
2. Les pièces remplacées au cours d'une réparation sous garantie deviennent la propriété de Thetford.
3. La présente garantie n'est pas en contradiction avec la loi de protection des consommateurs en vigueur.
4. La présente garantie ne s'applique pas dans les cas où les produits sont destinés à être commercialisés ou sont utilisés à des fins commerciales.
5. Les réclamations faites dans le cadre de cette garantie et qui entrent dans l'une des catégories suivantes ne seront pas prises en compte :
 - le produit n'a pas été utilisé correctement ou les instructions figurant dans le manuel n'ont pas été respectées ;
 - le produit n'a pas été installé conformément aux instructions ;
 - des modifications ont été apportées au produit ;
 - le produit a été réparé par un centre de service non agréé par Thetford ;
 - le numéro de série ou le code du produit a été changé ;
 - le produit a été endommagé en raison d'une utilisation non-conforme.

SERVICE CLIENTELE

Pour obtenir des informations complémentaires ou pour toute autre question relative à votre toilette, visitez notre site Web : www.thetford.eu. Parmi les informations disponibles, vous trouverez une foire aux questions, une liste de problèmes et de solutions, des instructions de réparation, des conseils ainsi qu'une liste des points de vente et centres de service Thetford proches de chez vous. Pour toute autre question ou remarque, veuillez contacter le Service clientèle de votre pays (voir les coordonnées au dos de ce manuel).

RESPONSABILITE

La société Thetford ne peut en aucun cas être tenue responsable des pertes et/ou dommages résultant directement ou indirectement de l'utilisation de la toilette.

SE Instruktioner för användning

INLEDNING

Thetfords kassettoalett är en produkt av hög kvalitet. Toaletten fungerar som en integrerad del av badrummet i husvagnen eller husbilen, tack vare den funktionella designen som är både modern och lättanvänd. Kassettoaletten C-250 är tillverkad i ett syntetiskt material av hög kvalitet. Detta gör den till en tålig toalett som är lätt att hålla ren och underhålla.

Toaletten består av två delar: en fast monterad del och en avfallstank som går att komma åt från utsidan. Den löstagbara avfallstanken sitter under toalettskålen och kan tas loss via en lucka på utsidan av husvagnen eller husbilen. Thetfords kassettoalett är lösningen på det sanitära problemet i husvagnen eller husbilen!

Bruksanvisningarna i denna handbok gäller för Thetfords kassettoalettmodeller C-250S, C-250CS (modeller som ansluts till fordonets centrala vattentank) och C-250CWE (modell med egen spolvattentank). Det finns få skillnader i användning mellan modellerna. Se till att du följer anvisningarna som gäller din toalettmodell. Det finns bilder på första sidan i handboken som visar delarna som hänvisas till med bokstäver. Åtgärder att utföra, som hänvisas till med siffror, visas med bilder på sista sidan.

DELAR

- a) Löstagbar sits och toalettlock
- b) Svängande toalettskål
- c) Valvspak
- d) Spolknapp
- e) Nivåindikator för avfallstanken
- f) Lucka för påfyllning av vatten (endast om toaletten har en spolvattentank)
- g) Roterande tömningsrör
- h) Automatisk övertrycksventil
- i) Skjutlock
- j) Löstagbar mekanism
- k) Ventilationskolv
- l) Utdragbart handtag
- m) Hjul
- n) Valv
- o) Luckor till avfallstanken

Extrautrustning

- p) Elektriskt valv
- q) Elektrisk fläkt
- r) Avfallutpumpningsssystem
- s) Nivåindikator i tre steg för avfallstanken
- t) Indikator för låg mängd spolvatten (endast om toaletten har en spolvattentank)

Notera: Viss ytterligare extrautrustning kan köpas från Thetford-återförsäljare.

FÖRBEREDA ANVÄNDNING (standard)

1. Öppna serviceluckan på utsidan av husvagnen eller husbilen.
2. Ta bort avfallstanken genom att dra säkerhetsspärren (som håller tanken på plats) uppåt.
3. Dra avfallstanken utåt. Vicka den en aning och ta ut den helt och hållet.
4. Placera avfallstanken upprätt och vrid det roterande tömningsröret uppåt.
5. Ta bort locket, med mätkoppen inuti, från tömningsröret och håll i korrekt dosering av Thetford toalettvätska (se produktetiketten) i avfallstanken. Detta gör att du slipper obehaglig lukt i avfallstanken, samtidigt som insidan av tanken hålls ren. Sedan håller du i ungefär 2 liter vatten - tillräckligt för att se till att botten på avfallstanken täcks. Du hittar mer information om Thetfords toalettvätskor på sista sidan i den här handboken. Skruva på locket till tömningsröret igen. Vrid tillbaka tömningsröret till det ursprungliga läget.

Anm: Mätkoppen till tömningsröret följer med i samma förpackning som den här bruksanvisningen. Varning! Håll aldrig i toalettvätska direkt via skivan eller toalettskålen eftersom det kan skada packningen mot avfallstanken. Håll alltid i vätskorna genom tömningsröret.

6. Skjut in avfallstanken genom serviceluckan till dess ursprungliga position. Kontrollera att avfallstanken sitter säkert på plats med säkerhetsspärren. Stäng serviceluckan och lås den. Nu är Thetford-toaletten klar att användas.
Varning! Tvinga aldrig in tanken om det inte är lätt att skjuta in den. Detta kan orsaka allvarlig skada. Om något blockerar tanken du att valvspaken är i rätt (stängt) läge.
7. Endast för toaletter med spolvattentank: efter steg 6 öppnar du luckan för vattenpåfyllning och håller rätt dosering av Aqua Rinse i spoltanken. Thetford-toalettvätskan håller spolvattnet fräscht och förbättrar spolningen. Sedan fyller du spoltanken med rent vatten (ungefär 8 l) från en dunk eller en slang. Stäng och lås dörren. Nu är toaletten klar att användas.

Notera: Använd färskvatten (från kran) i vattentanken.

Förberedelser för användning med extrautrustning

8. Elektrisk fläkt: Öppna åtkomstluckan på utsidan av din husvagn och ta bort avfallstanken (enligt beskrivningen ovan).
9. Ta bort locket på filterhållaren och om inget filter är isatt, ta bort klisterlapparna på filtret och sätt i det nya filtret i filterhållaren. Sätt tillbaka locket på filterhållaren.

Notera: Läs noggrant instruktionerna på filtret om hur filtret ska placeras i filterhållaren.

ANVÄNDA TOALETTEN (standard)

10. Använd båda händerna för att vrida skålen till önskat läge med locket stängt.

11. Aktivera kontrollpanelen genom att trycka en gång på spolknappen. Kontrollpanelens skärm förblir aktiv i ungefär 5 minuter. Fyll litet vatten i skålen genom att trycka på spolningsknappen eller öppna ventilbladet genom att vrida handtaget motsols. Din Thetford toalett är nu klar för bruk.
12. Efter bruk öppnar du ventilbladet (om det ännu är stängt) genom att vrida handtaget motsols. Toaletten spolas genom att trycka några sekunder på spolningsknappen. Stäng ventilbladet efter bruk.

Notera. För bästa funktion hos din Thetford-toalett rekommenderar vi att Thetford-tillsatser och Thetford Aqua Soft toalettpapper används.



Viktigt varningsmeddelande! Kör inte med för mycket vatten i spoltanken (vi rekommenderar tom tank och avrädre kraftfullt från mer än halvfull). Kör inte med vatten i toalettskålen. Att köra med vatten i toalettskålen kan orsaka vattenskador i husvagnen eller -bilen.

Använda toaletten med extrautrustning

13. Elektrisk skiva: öppna eller stäng skivan elektroniskt genom att trycka på skivknappen på kontrollpanelen. Om ett fel uppstår kan du öppna och stänga skivan manuellt genom att skjuta den lilla spaken under toalettskålen i sidled.
- Notera:** För bästa funktion hos den elektriska skivöppnaren bör den inte användas när någon sitter på toaletten.
14. Elektrisk fläkt: Fläkten startar automatiskt när kontrollpanelen aktiveras (genom att trycka på spolknappen) och stängs av automatiskt efter ungefär 5 minuter. Indikator för den elektriska fläkten blinkar tills den automatiskt stängs av. Om du vill stoppa fläkten, tryck på knappen för den elektriska fläkten. Om du vill återstarta fläkten, tryck på knappen igen (lysdioden börjar blinka igen).
15. Indikator för låg mängd spolvatten (endast om toaletten har en egen spolvattentank): när indikator för låg mängd spolvatten lyser fyller du på spoltanken, eftersom det bara finns ca 1L vatten kvar i tanken (ungefär två spolningar).

TÖMNING

Avfallstanken måste tömmas när den röda lampan (lysdiod) på toalettens kontrolldisplay tänds. Den röda lampan tänds när avfallstanken bara har kapacitet för ungefär 2 liter till, vilket inte är mer än två till tre ytterligare användningar.

Se till att skivan är stängd. Öppna åtkomstluckan på utsidan av fordonet, dra säkerhetsspärren på avfallstanken uppåt och ta bort avfallstanken genom att dra den mot dig.

16. Ställ ner avfallstanken på marken i upprätt läge (uppfällbart handtag upp till, hjulen ned till).
17. Frigöra handtaget från fästena, fäll upp handtaget och rulla avfallstanken till en tillåten avstjälpningsplats.
18. Fäll ner och skjut tillbaka handtaget till låst läge. Vrid tömningsröret uppåt och ta bort locket från röret. Håll

avfallstanken så att du kommer åt ventilationskolven med tummen under tömningen. Du undviker stänk under tömningen genom att trycka in ventilationskolven när du tömmer tanken. Skölj ur tanken ordentligt med vatten efter tömning. Rengör även skivan med vatten.

Varning! Skaka inte tanken hårt och använd inte högttryckssprutor vid rengöring. Det kan orsaka skador inuti tanken.

Anm: Ventilationskolven ska bara tryckas in när tömningsröret pekar nedåt! Om det behövs gör du toaletten redo för användning igen. Skjut in avfallstanken i toaletten och stäng serviceluckan.

Tömning med extratrustning

19. Indikator för flera nivåer för avfallstanken: Lysdioden längst ner indikerar att avfallstanken är nästan tom; lysdioden i mitten att den är mer än halvfull; när den översta lysdioden tänds behöver tanken tömmas då den bara kan ta 2 - 3 ytterligare användningar.

Notera: Den röda lysdioden blinkar när tanken inte är på plats eller inte är i rätt läge.

20. Pumpsystem för avfall: när kontrollpanelen aktiveras lyser denna funktion automatiskt. När den röda lampan på nivåindikatorn för avfallstanken tänds trycker du på pumpknappen så att avfallet pumpas ut från toalettens avfallstank till fordonets avfallstank. Knappen blinkar medan avfallet pumpas ut och slutar automatiskt (efter ca 2 minuter) när allt avfall har pumpats över. Om fordonets avfallstank är full blinkar pumpknappen hastigt (2 Hz). Det är inte möjligt att pumpa ut avfall innan den centrala tanken har tömts. (Kontrollera regelbundet nivån på fordonets avfallstank). När du har tömt avfallstanken blir det kvar ca 1,5 liter avfall i tanken. Det är helt normalt. Häll i 2 liter vatten och rätt dosering av Thetfords toalettvätskor i avfallstanken.

Viktigt! Innan avfallsutpumpningssystemet aktiveras, se till att den centrala avfallstanken fortfarande har tillräcklig kapacitet (ungefär 18 l)

Viktigt! Det är viktigt att använda Thetford-tillsatser och Aqua Soft toalettpapper för att få en riktig nedbrytning av avfallet och korrekt funktion hos avfallsutpumpningssystemet.

Viktigt! Det är mycket viktigt att korrekt mängd Thetford toalettvätska tillsätts för att få en riktig nedbrytning av avfall i avfallstanken. Använd bara systemet när avfallstanken är fylld. Om systemet används för ofta med en tom avfallstank kan pumpen skadas, vilket kan leda till att systemet slutar fungera.

RENGÖRING OCH UNDERHÅLL

Toaletten bör rengöras och underhållas regelbundet, hur ofta beror på hur mycket den används. Vi rekommenderar att du använder Thetfords Bathroom Cleaner & Thetford Toilet Bowl Cleaner när du rengör Thetford-toaletter.

Anm: Använd aldrig blekmedel, vinäger eller starka rengöringsmedel som innehåller dessa ämnen. De kan

orsaka permanenta skador på packningar och andra toalettdelar.

Toalettskål

- Häll Thetford Toilet Bowl Cleaner i toalettskålen och använd Thetford badrumsrengöring för toalettens utsida. Läs instruktionerna för produkten före användning.
- Spola toalettskålen med vatten och torka av resten av toaletten med en fuktad trasa.
- Rengör sitsen och toalettlocket. Sitsen och toalettlocket kan enkelt tas bort: Lyft anordningen med sitsen och locket och dra de runda tapparna (inne i anordningen) utåt från tapphål. Efter rengöringen, sätt tillbaka sitsen och locket genom att placera de runda tapparna framför tapphål och tryck locket och sitsen nedåt.
- För att hålla spolvattnet fräscht, och förebygga att avlagringar bildas i toalettskålen, håller du i rätt dosering Aqua Rinse i spolvattentanken om du har en sådan på din toalett.

Tips! Torka toaletten med en mjuk, torr trasa efter rengöringen om du vill ha en riktigt skinande ren toalett.

Avfallstank

För normal och effektiv användning av din avfallstank har Thetford utvecklat en mängd olika toalettvätskor. Thetfords toalettvätskor minskar gasbildning och dålig lukt, bidrar till nedbrytningen av avfall och förlänger livslängden på mobila toaletter. Se sidan 50 för mer information.

Vi rekommenderar en grundlig rengöring en gång per säsong. Förutom att använda Thetfords Cassette Tank Cleaner, det effektiva rengöringsmedlet för periodisk rengöring av toalettens vattentank, föreslår vi att du gör följande:

- Ta ur den löstagbara mekanismen från avfallstanken genom att vrida den motsols. Skölj hela den löstagbara mekanismen under vattenkranen.
- Sedan tar du bort täckplattan från den automatiska tryckventilen genom att bända upp den med en liten skruvmejsel. Tryck med en hand så att den automatiska tryckventilen öppnas, medan du håller i flottören som hör till den automatiska tryckventilen på insidan av tanken med den andra handen. Tryck flottören uppåt, vrid den ett halvt varv och ta loss den från undersidan. Ta bort gummipackningen som sitter under flottören. Skölj flottören och gummipackningen under vattenkranen. Sätt tillbaka gummipackningen och flottören som hör till den automatiska tryckventilen på samma sätt.
- Om din toalett har ett avfallsutpumpningssystem, kom ihåg att regelbundet rengöra anslutningsmekanismen mellan avfallstanken och avfallsutpumpningssystemet och behandla det med Thetfords högkvalitativa smörjmedel för packningar.

Gummipackningarna i toaletten (packningen mot avfallstanken, mekanismpackningen, den automatiska tryckventilens packning och lockpackningen) bör rengöras med vatten regelbundet och behandlas med Thetford High Grade Seal Lubricant. Detta håller packningarna flexibla och i gott skick. Om toaletten inte ska användas på en längre tid

är det viktigt att behandla packningarna med Thetford High Grade Seal Lubricant efter rengöring.

Anm: Använd aldrig vaselin eller någon vegetabilisk olja, med undantag för olivolja. Det kan orsaka läckage eller tekniska fel. Packningen mot avfallstanken är en del av toaletten som utsätts för slitage. Beroende på hur toaletten används blir packningen mindre effektiv så småningom och måste bytas ut efter en viss tid.

Rengöring och underhåll av extrautrustning

- Elektrisk fläkt: Den elektriska pumpens filter behöver bytas ut regelbundet. Efter ungefär 4 hela veckors användning förlorar filtret sin absorberande förmåga.
- Avfallsutpumpningssystem: Regelbundet underhåll av slangen och pumpen rekommenderas för optimal funktionalitet hos avfallsutpumpningssystemet. Efter att avfallstanken har tömts helt, fyll den med rent vatten och töm den genom att pumpa vattnet till den centrala avfallstanken. Gör detta två gånger. Detta rengör pumpen och slangen. Gör detta var 3:e vecka på semesterresan. Var 6:e vecka, fyll avfallstanken en gång med rent vatten, töm den, och en gång med rent vatten och Thetford Cassette Tank Cleaner och töm den. Detta ska säkerställa korrekt drift av systemet.

VINTERANVÄNDNING

Du kan använda din kassettoalett från Thetford som vanligt vid kall väderlek, så länge toaletten befinner sig i ett uppvärmt utrymme. Om den inte gör det finns en risk för frysskador. Om det finns risk för frost rekommenderar vi att toaletten töms genom att instruktionerna under 'Lagring' följs eller att MPG (Mono Propylene Glycol) används.

LAGRING

Det är viktigt att du följer anvisningarna nedan om du inte tänker använda Thetford-toaletten under en längre tid, exempelvis under vintern.

- Om toaletten är ansluten till ditt fordonets centrala dricksvattentank, töm denna tank först. När den centrala dricksvattentanken är tom, aktivera kontrollpanelen genom att trycka på spolknappen. Öppna skivan och tryck på spolknappen tills det slutar rinna ner vatten i skålen. Stäng skivan. Öppna serviceluckan på utsidan av husvagnen eller husbilen och töm avfallstanken på en tillåten avstjälpningsplats. Följ anvisningarna för rengöring och underhåll. För att avfallstanken ska kunna torka skruvar du inte tillbaka locket på tankens tömningsrör. Om toaletten har en egen spolvattentank placerar du en tillräckligt stor skål under dräneringsröret, för att fånga upp restvattnet från spolvattentanken, och lossar på dräneringspluggen. När inget mer vatten kommer ut sätter du fast dräneringspluggen på dräneringsröret, vrider tillbaka den till sitt ursprungliga läge och stänger serviceluckan. Om toaletten är ansluten till fordonets vattentank följer du fordonets bruksanvisningar för att tömma det centrala vattensystemet. Om din toalett är utrustad med ett avfallsutpumpningssystem som tillval, ta ut avfallstanken och rengör den fullständigt (se Rengöring och underhåll) inklusive tankens lock och dockningsdel.

Efter rengöringen, fyll den med rent vatten, sätt tillbaka den och töm den via avfallsutpumpningssystemet. Fyll den igen med rent vatten och Thetford Cassette Tank Cleaner, sätt tillbaka den och töm den igen via avfallsutpumpningssystemet. Slutligen, för en ordentlig rengöring, fyll kassetten igen med rent vatten och använd avfallsutpumpningssystemet för att tömma den. Ta sedan bort avfallstanken och töm den helt. Låt avfallstanken torka genom att inte sätta tillbaka locket på tömningsröret. Glöm inte att tömma ditt fordonets centrala avfallstank!

THETFORDS GARANTI

Thetford B.V. ger slutanvändare av deras produkter tre års garanti. Om defekter upptäcks under garantiperioden byter Thetford ut eller reparerar produkten. I dessa fall ersätts kostnader för utbytet, arbetskostnader för utbyte av defekta komponenter och/eller kostnader för själva delarna av Thetford.

1. För att få garantiservice måste kunden ta produkten till ett serviceställe som Thetford godkänner. Garantianspråket bedöms på servicestället.
2. Komponenter som byts ut vid garantireparationer övergår i Thetfords ägo.
3. Denna garanti ersätter inte gällande konsumentskyddslag.
4. Denna garanti gäller inte i fall där produkterna är avsedda för eller används i kommersiella syften.
5. Garantianspråk som hamnar i någon av följande kategorier kommer inte att godkännas:
 - produkten har använts på fel sätt, eller anvisningarna i bruksanvisningen har inte följts
 - produkten har inte installerats i enlighet med bruksanvisningen
 - produkten har ändrats
 - produkten har reparerats av ett serviceställe som inte godkänns av Thetford
 - serienumret eller produktkoden har ändrats
 - produkten har skadats av omständigheter som ligger utanför produktens normala användningsområde

KUNDTJÄNST

Besök gärna vår webbplats om du vill veta mer eller har frågor om din toalett: www.thetford.eu. Där finns information och svar på vanliga frågor, problem och lösningar, reparationsanvisningar, tips och en förteckning över Thetford-återförsäljare och serviceställen nära dig. Om du fortfarande har frågor eller synpunkter kontaktar du kundtjänstavdelningen i ditt land (adresser finns på baksidan av denna handbok).

ANSVAR

Thetford är inte ansvarigt för förlust eller skada som direkt eller indirekt orsakats av användning av toaletten.

INTRODUCCIÓN

El inodoro Cassette de Thetford es un producto de primera calidad que se integra en el baño de su caravana o autocaravana gracias a su diseño funcional que combina estilo moderno con facilidad de uso. El inodoro Cassette C-250 se fabrica en material sintético de alta calidad, que hace de él un inodoro duradero, fácil de usar y de mantener.

El inodoro consta de dos partes: una parte fija y un depósito de residuos al que puede accederse desde el exterior. El depósito de residuos extraíble se encuentra bajo la taza del inodoro y puede sacarse a través de una pequeña puerta en el exterior de la caravana o autocaravana. El inodoro Cassette de Thetford es la solución al problema del sanitario en su caravana o autocaravana.

Las instrucciones de funcionamiento de este manual del usuario incluyen los inodoros Cassette de Thetford C-250S, C-250CS (modelos conectados al depósito de agua central del vehículo) y C-250CWE (modelo con cisterna propia). Hay algunas diferencias en la utilización de estos modelos. Asegúrese de seguir las instrucciones que se aplican a su modelo de inodoro. Las piezas a las que nos referimos mediante letras están ilustradas en la primera página de este manual. Las operaciones, a las que nos referimos con números, se ilustran en la última página.

PIEZAS

- Asiento y tapa extraíbles
- Taza de inodoro giratorio
- Palanca para abrir la válvula de cierre
- Botón de descarga de la cisterna
- Indicador de nivel del depósito de residuos
- Tapón de la cisterna (sólo si el inodoro dispone de ella)
- Embudo giratorio
- Ventilación automática
- Tapa deslizante
- Mecanismo desmontable
- Émbolo de ventilación
- Tirador
- Ruedas
- Válvula de cierre
- Puerta de acceso al depósito de residuos

Características adicionales

- Válvula de cierre eléctrica
- Ventilador eléctrico
- Sistema de bombeo de residuos
- Indicador con 3 niveles del depósito de residuos
- Indicador de nivel bajo de la cisterna (solamente si el inodoro dispone de ella)

Nota: Puede adquirir equipo adicional en los distribuidores de Thetford.

PREPARACIÓN PARA EL USO (estándar)

- Abra la puerta de acceso en el exterior de su caravana o autocaravana.
- Extraiga el depósito de residuos retirando el perno de sujeción (que mantiene el depósito en su sitio).
- Tire del depósito de residuos hacia fuera. Inclínelo ligeramente y sáquelo completamente.
- Coloque el depósito en posición vertical y gire el embudo de vaciado hacia arriba.
- Quite la tapa, con la taza de medida en el interior, del cuello de vaciado y vierta la correcta dosificación del aditivo para el inodoro Thetford (vea la etiqueta del producto) en el depósito de residuos. Este líquido evita la formación de olores desagradables en el depósito y mantiene limpio su interior. A continuación, añada aproximadamente 2 litros de agua, de forma que el fondo del depósito de residuos quede completamente cubierto. Para obtener más información acerca de los líquidos para inodoros Thetford, consulte la última página de este manual. Enrosque de nuevo el tapón en el embudo de vaciado. Vuelva a colocar el embudo en su posición inicial.

Nota: el vaso dosificador del embudo de vaciado se incluye en el mismo paquete que este manual.

¡Advertencia! No añada líquido para inodoros directamente a través de la válvula de cierre o la taza del inodoro, ya que podría dañar la junta del depósito de residuos. Vierta siempre los líquidos a través del embudo de vaciado.

- Vuelva a colocar el depósito de residuos en su posición original a través de la puerta de acceso. Asegúrese de que el depósito de residuos quede asegurado por el perno de sujeción. Cierre la puerta de acceso con llave. Su inodoro Thetford ya está listo para utilizarlo.
¡Advertencia! No introduzca por la fuerza el depósito si no entra con facilidad, ya que podría provocar daños graves. Si se bloquea, compruebe que la palanca de la válvula de cierre esté hacia la derecha (posición cerrada).
- Sólo para inodoros con cisterna propia: tras completar el paso 6, quite el tapón de la cisterna y llénela con la cantidad apropiada de Aqua Rinse. Este líquido para inodoros Thetford mantiene el agua fresca y mejora el lavado. A continuación, llene la cisterna con agua limpia (aproximadamente 8 l) utilizando una garrafa o manguera. Cierre la puerta y bloquéela. Su inodoro ya está listo para usar.

Nota: Utilice agua fresca (corriente) para la cisterna de agua.

Preparación de uso para el equipo adicional

- Ventilador eléctrico: Abra la puerta de acceso del exterior de su caravana y desmonte el depósito de residuos (siguiendo las instrucciones descritas anteriormente).
- Quite la tapa de la caja del filtro y si no hay filtro presente, despegue las cubiertas de la etiqueta en el filtro y coloque el nuevo filtro en la caja. Vuelva a colocar la tapa de la caja del filtro.

Nota: Lea cuidadosamente las instrucciones en el filtro para saber cómo colocarlo en la caja del filtro.

USO DEL INODORO (estándar)

10. Gire la taza hacia la posición deseada con la tapa cerrada y utilizando ambas manos.
11. Para activar el panel de control, pulse una vez el botón de descarga. La pantalla del panel de control permanecerá activa durante aproximadamente 5 minutos. Introduzca una pequeña cantidad de agua en la taza pulsando un momento el botón de lavado o abra la válvula de cierre girando la palanca en el sentido contrario a las agujas del reloj. Ahora ya puede usar su inodoro Thetford.
12. Después de usar el inodoro, abra la válvula de cierre (si aún estaba cerrada) girando la palanca en el sentido contrario a las agujas del reloj. Para lavar el inodoro pulse unos segundos sobre el botón de lavado. Después del uso, cierre la válvula de cierre.

Nota. Para garantizar el mejor funcionamiento de su inodoro Thetford le recomendamos que utilice aditivos Thetford y el papel higiénico Aqua Soft de Thetford.



¡Advertencia importante! Por favor, no viaje con una cisterna de agua demasiado llena (recomendamos que esté vacía, pero desde luego desaconsejamos que esté llena por encima de la mitad de su capacidad). Tampoco viaje con agua en la taza del inodoro. Si no cumple estas recomendaciones, su caravana o autocaravana podría sufrir daños ocasionados por el agua.

Uso del inodoro con equipo adicional

13. Válvula de cierre eléctrica: pulse el botón de la válvula eléctrica que encontrará en el panel de control para abrir y cerrar la válvula. En caso de avería, puede abrir o cerrar la válvula manualmente deslizando lateralmente la palanquita que se encuentra bajo la taza.
- Nota:** Para garantizar el mejor funcionamiento de la palanca de cierre eléctrica se tiene que operar sin sentarse en el inodoro.
14. Ventilador eléctrico: El ventilador se inicia automáticamente al activar el panel de control (presionando el botón de descarga) y se apaga automáticamente después de aproximadamente 5 minutos. El indicador del ventilador eléctrico parpadeará hasta que se apague automáticamente. Si desea detener el ventilador, presione el botón del ventilador eléctrico. Si desea reiniciar el ventilador, presione nuevamente el botón (el LED empezará a parpadear nuevamente).
15. Indicador de nivel bajo de la cisterna de agua (solamente si el inodoro dispone de ella): vuelva a llenar la cisterna cuando se encienda el indicador de nivel bajo, ya que solamente quedarán unos 1L de agua (aproximadamente 2 descargas).

VACIADO

El depósito de residuos tiene que vaciarse cuando se encienda la luz roja (LED) en la pantalla del control del inodoro. La luz roja se enciende, cuando el depósito de residuos tiene capacidad solamente para aproximadamente 2 litros más, lo que significa no más de dos a tres usos.

Asegúrese de que la palanca esté cerrada. Abra la puerta de acceso ubicada en el exterior del vehículo, tire del broche de seguridad del depósito de residuos hacia arriba y desmonte el depósito de residuos tirando del depósito hacia usted.

16. Coloque el depósito de residuos en posición vertical (el tirador en la parte superior y las ruedas en la inferior).
 17. Libere el asa de los broches, extienda el tirador y lleve rodando el depósito de residuos hasta un punto de vertido autorizado.
 18. Coloque de nuevo la palanca en la posición de bloqueo. Gire hacia arriba el embudo de vaciado y quítele el tapón. Sostenga el depósito de residuos de forma que pueda manejar el émbolo de ventilación con el pulgar durante la operación de vaciado. Para vaciar el depósito sin salpicaduras, pulse el émbolo de ventilación mientras vacía el depósito. Después de vaciarlo, limpie concienzudamente el depósito con agua. Limpie también la válvula de cierre.
- ¡Advertencia!** No agite demasiado el depósito ni utilice limpiadores de agua a alta presión, ya que podrían dañar el interior del depósito.
- Nota:** solamente debe pulsar el émbolo de ventilación cuando el embudo de vaciado esté dirigido hacia abajo. Si es necesario, prepare de nuevo el inodoro para su uso. Introduzca el depósito de residuos en el inodoro y cierre la portezuela de acceso.

Cómo vaciar con el equipo adicional

19. Multi-indicador de niveles del depósito de residuos: El LED inferior indica que el depósito de residuos está casi vacío; el LED medio indica que está lleno más de la mitad; cuando se enciende el LED superior, el depósito tiene que vaciarse ya que solamente se puede utilizar 2 ó 3 veces más.
 - Nota.** El LED rojo parpadeará cuando el depósito de residuos no está presente o no está en la posición correcta.
 20. Sistema de bombeo de residuos: esta prestación se enciende automáticamente al activar el panel de control. Cuando se ilumine el piloto rojo del indicador de nivel del depósito de residuos, pulse el botón de bombeo para transferir los residuos desde el depósito del inodoro hasta el depósito de residuos del vehículo. El botón parpadea mientras se bombean los residuos y se detiene automáticamente (después de unos 2 minutos) cuando se han transferido todos los residuos. Si el depósito de residuos del vehículo está lleno, el botón de bombeo parpadea rápidamente (dos veces por segundo) y no es posible realizar la operación de bombeo hasta que se vacíe el depósito central. (Compruebe regularmente el nivel del depósito de residuos del vehículo). Después de vaciar el depósito de residuos, quedarán aproximadamente 1,5 litros de residuos en el depósito. Esto es normal. Añada dos litros de agua y la cantidad apropiada de líquido para inodoros Thetford al depósito de residuos.
- ¡Importante!** Antes de activar el sistema de bombeo de residuos, asegúrese de que el depósito de

residuos central aún tenga suficiente capacidad (aproximadamente 18 L).

¡Importante! Para la correcta descomposición de los residuos y el correcto funcionamiento del sistema de bombeo de residuos es importante que utilice aditivos Thetford y el papel higiénico Aqua Soft.

¡Importante! Es vital que agregue la cantidad correcta de aditivo para el inodoro Thetford para asegurarse de que la descomposición de residuos sea la correcta en el depósito de residuos. Solamente utilice el sistema cuando el depósito de residuos esté lleno. Si utiliza frecuentemente el sistema cuando el depósito de residuos está vacío puede ocasionar daños en la bomba, lo que puede ocasionar a su vez que el sistema falle.

LIMPIEZA Y MANTENIMIENTO

Debe limpiarse y mantenerse el inodoro con regularidad, en función de la frecuencia de uso. Para limpiar los inodoros Thetford, le recomendamos utilizar agua, Bathroom Cleaner de Thetford & Toilet Bowl Cleaner.

Nota: no utilice lejía, vinagre ni otros limpiadores domésticos potentes que contengan tales sustancias, ya que pueden ocasionar daños irreversibles a las juntas y a otros componentes del inodoro.

Taza del inodoro

- Vierta unorro del Toilet Bowl Cleaner de Thetford en la taza del inodoro y utilice el limpiador de baños Thetford para el exterior del inodoro. Lea las instrucciones del producto antes de utilizarlo.
- Pulse el botón de descarga y limpie el resto del inodoro con un paño húmedo.
- Limpie el asiento y la tapa. El asiento y la tapa se pueden desmontar fácilmente: Levante el ensamble del asiento y la tapa y tire de los pasadores redondos (dentro del ensamble) hacia fuera de los orificios del pasador. Después de la limpieza, vuelva a colocar el asiento y la tapa posicionando los pasadores redondos en frente de los orificios del pasador y empuje la tapa y el asiento hacia abajo.
- Para mantener fresca el agua de la cisterna y para evitar la formación de depósitos en la taza del inodoro, añada la cantidad apropiada de Aqua Rinse al agua de la cisterna (si su inodoro dispone de ella).

¡Consejo! Para que su inodoro brille de verdad, séquelo con un paño suave y seco después de limpiarlo.

Depósito de residuos

Para el uso normal y efectivo de su depósito de residuos, Thetford ha desarrollado un número de diferentes aditivos para el inodoro. Los líquidos para inodoros de Thetford eliminan los malos olores, reducen la formación de gases, ayudan a descomponer los residuos y amplían la duración del inodoro. Consulte la página 50 para obtener más información.

Le recomendamos limpiar minuciosamente el depósito de residuos cada temporada. Después de utilizar Cassette Tank Cleaner para inodoros Cassette de Thetford, un potente agente limpiador para la limpieza periódica del depósito

de su inodoro, le recomendamos que siga las siguientes instrucciones:

- Retire el mecanismo desmontable del depósito de residuos girándolo en sentido contrario al de las agujas del reloj. Limpie todo el mecanismo desmontable bajo el grifo.
- A continuación, retire la cubierta del émbolo de aireación automática haciendo palanca con un destornillador pequeño. Utilice una mano para pulsar el émbolo de ventilación automática mientras con la otra sujeta el flotador del émbolo en el interior del depósito. Empuje el flotador hacia arriba, gírelo media vuelta y extráigalo desde abajo. Retire la junta de goma que se encuentra debajo del flotador. Lave el flotador y la junta bajo el grifo. Coloque en su sitio del mismo modo la junta y el flotador del émbolo de ventilación automática.
- Si su inodoro cuenta con el sistema de bombeo de residuos, recuerde limpiar periódicamente el mecanismo de conexión entre el depósito de residuos y el sistema de bombeo de residuos y aplique silicona en aerosol de alto grado Thetford.

Las juntas de goma del inodoro (la junta del inodoro, la del mecanismo desmontable, la del émbolo de ventilación automática y la de la tapa) deberían limpiarse regularmente con agua y tratarse con lubricante High Grade Seal de Thetford, para garantizar que todas permanecen flexibles y en óptimas condiciones. Si no va a utilizarse el inodoro durante algún tiempo, es importante tratar las juntas con lubricante High Grade Seal de Thetford después de limpiar el inodoro.

Nota: no utilice vaselina ni aceites vegetales, excepto aceite de oliva, ya que podrían originar fugas o averías. La junta del inodoro es una pieza sometida a desgaste. En función de la frecuencia y tipo de uso, después de un cierto plazo de tiempo la junta se vuelve menos eficaz y debe ser sustituida.

Limpieza y mantenimiento del equipo adicional

- Ventilador eléctrico: El filtro del ventilador eléctrico tiene que renovarse periódicamente. Después de aproximadamente 4 semanas de uso, el filtro pierde su poder de absorción.
- Sistema de bombeo de residuos: Para asegurar la funcionalidad de forma óptima del sistema de bombeo de residuos, se recomienda realizar el mantenimiento del tubo y de la bomba de forma periódica. Después de vaciar completamente el depósito de residuos, llénelo con agua limpia y vacíelo bombeando el agua hacia el depósito de residuos central. Realice esto dos veces. Esto limpiará la bomba y la manguera. Realice esto cada 3 semanas cuando esté de vacaciones. Cada 6 semanas llene el depósito de residuos una vez con agua limpia, vacíelo, y una vez con agua limpia y el Cassette Tank Cleaner de Thetford y vacíelo. Esto garantizará el correcto funcionamiento del sistema.

USO EN INVIERNO

Puede utilizar su inodoro Cassette de Thetford de la forma habitual durante el invierno, siempre que el inodoro se coloque en una estancia con calefacción. De no ser

así, existe riesgo de congelación. Si existe el riesgo de congelación le aconsejamos que vacíe el inodoro siguiendo las instrucciones establecidas en 'Almacenamiento' o utilice MPG (Monopropilenglicol)

ALMACENAMIENTO

Es importante seguir las instrucciones que aparecen a continuación si no piensa utilizar su inodoro Thetford por largo tiempo o durante el invierno.

- Si su inodoro está conectado en el depósito de agua potable central del vehículo, vacíe antes este depósito. Cuando el depósito de agua potable central esté vacío, active el panel de control presionando el botón de descarga. Abra la válvula y pulse el botón de la cisterna hasta que deje de caer agua en la taza. Cierre la válvula. Abra la puerta de acceso en el exterior de su caravana o autocaravana y vacíe el depósito de residuos en un punto de vertido autorizado. Siga las instrucciones para la limpieza y el mantenimiento. Para dejar que se seque el depósito de residuos, no coloque el tapón en el embudo de vaciado del depósito. Si el inodoro cuenta con cisterna, coloque un recipiente lo suficientemente amplio bajo el tubo de vaciado para recoger el agua restante en la cisterna y retire el tapón de vaciado. Cuando no quede más agua, ponga el tapón al tubo de vaciado, colóquelo en su posición original y cierre la puerta de acceso. Si el inodoro está conectado al depósito de agua del vehículo, siga las instrucciones del vehículo para vaciar el sistema de agua central. Si su inodoro está equipado adicionalmente con un sistema de bombeo de residuos, extraiga el depósito de residuos y límpielo completamente (vea Limpieza y Mantenimiento) incluyendo la tapa del depósito de residuos y la pieza de acoplamiento. Después de la limpieza, llénelo con agua fresca, colóquelo nuevamente y vacíelo por medio del sistema de bombeo de residuos. Llene una vez más el depósito con agua fresca y con el Cassette Tank Cleaner de Thetford, colóquelo nuevamente y vacíelo por medio del sistema de bombeo de residuos. Finalmente para una limpieza minuciosa llene el cassette una vez más con agua fresca y utilice el sistema de bombeo de residuos para vaciarlo. Después desmonte el depósito de residuos y vacíelo completamente. Para permitir que el depósito de residuos se seque, no coloque la tapa en el cuello de vaciado. ¡No olvide vaciar el depósito de residuos central del vehículo!

GARANTÍA THETFORD

Thetford B.V. ofrece a los usuarios finales de sus productos una garantía de tres años. En caso de detectar defectos en el plazo de garantía, Thetford sustituirá o reparará el producto. En tal caso, Thetford correrá con el coste del producto de sustitución, de la mano de obra para sustituir el componente defectuoso y/o con el coste de los propios componentes.

1. Para solicitar acogerse a esta garantía, el usuario debe llevar el producto a un centro de mantenimiento reconocido por Thetford. Una vez allí, se evaluará su solicitud.
2. Los componentes sustituidos en una reparación durante el periodo de garantía serán propiedad de Thetford.
3. Esta garantía no menoscaba la normativa vigente de protección a los consumidores.
4. Esta garantía no será válida en el caso de productos destinados o utilizados con fines comerciales.
5. Las solicitudes de reparación en garantía que se encuentren dentro de una de las siguientes categorías no serán atendidas:
 - el producto se ha utilizado de manera incorrecta o sin seguir las instrucciones del manual.
 - el producto no ha sido instalado de acuerdo con las instrucciones.
 - se han realizado alteraciones del producto.
 - el producto ha sido reparado en un centro de mantenimiento no reconocido por Thetford.
 - se ha modificado el número de serie o el código del producto.
 - el producto ha sufrido daños motivados por circunstancias ajenas al uso normal del producto.

ATENCIÓN AL CLIENTE

Visite nuestro sitio web www.thetford.eu si necesita más información o si tiene alguna pregunta acerca de su inodoro. La información disponible incluye preguntas frecuentes, problemas y soluciones, instrucciones de reparación, consejos y una lista de distribuidores de Thetford y centros de mantenimiento cercanos. Si aún tiene preguntas o comentarios, póngase en contacto con el departamento de atención al cliente de su país (consulte las direcciones al dorso de este manual).

RESPONSABILIDAD

Thetford no se hará responsable de ningún daño ni pérdida causados directa o indirectamente por el uso del inodoro.

INDLEDNING

Thetfords kassettoilet er et produkt i høj kvalitet. Toiletet er en integreret del af badeværelset i din campingvogn eller camper takket være dets funktionelle design, som kombinerer moderne stil med brugervenlighed. C-250-kassettoiletet er fremstillet af syntetisk materiale i høj kvalitet. Det gør det til et holdbart toilet, der er let at bruge og vedligeholde.

Toiletet består af to dele: En del, der er fastmonteret, og en tank, du kan komme til udefra. Den aftagelige tank findes under toiletkummen og kan fjernes via et dæksel på ydersiden af campingvognen eller camperen. Thetfords kassettoilet er løsningen på sanitetsproblemet i din campingvogn eller camper!

Brugsvejledningen i denne håndbog dækker Thetfords kassettoiletter, modellerne C-250S, C-250CS (modeller, der er sluttet til køretøjets centrale vandbeholder) og C-250CWE (model med egen vandtank til skylning). Der er få forskelle i brugen af disse modeller. Sørg for, at du følger instruktionerne, der vedrører din model af toiletet. De dele, der henvises til med bogstaver, er vist på den første side af denne håndbog. De handlinger, der skal udføres, er angivet med tal og vist på den sidste side.

DELE

- Flytbart sæde og dække
- Drejelig toiletkumme
- Bladhåndtag
- Skylleknop
- Niveauidikator på affaldstank
- Dæksel til vandpåfyldning (kun hvis toiletet er udstyret med egen vandtank til skylning)
- Svingbart aftømningsrør
- Automatisk udluftning
- Skydedæksel
- Aftagelig mekanisme
- Udluftning
- Udtrækshåndtag
- Hjul
- Ventilblad
- Dæksel til affaldstank

Ekstra egenskaber

- Elektrisk blad
- Elektrisk ventilator
- Spildevands-udpumpningssystem
- Niveauidikator på affaldstank i 3 trin
- Indikator for lav vandstand i vandtank til skylning (kun hvis toilet har sin egen vandtank til skylning)

Bemærk: Nogle af de ekstra funktioner kan købes hos Thetfords forhandlere.

FORBE REDELSE TIL BRUG (standard)

- Åbn dækslet til toiletet på ydersiden af campingvognen eller camperen.

- Fjern affaldstanken ved at trække opad i sikkerhedslåsen (som holder tanken på plads).
- Træk affaldstanken udad. Vip tanken let, og træk den helt ud.
- Anbring tanken i opretstående stilling, og drej det svingbare aftømningsrør opad.
- Fjern dækslet, der har målelep indvendigt, fra hældetuden og hæld den korrekte dosering af Thetford toiletvæske (se produktmærkning) i affaldstanken. Derved undgår du ubehagelige lugte i affaldstanken og holder det indvendige af affaldstanken ren. Derefter skal du tilføje 2 l vand – tilstrækkeligt til at sikre, at bunden af affaldstanken er dækket. Du kan finde flere oplysninger om Thetfords toiletvæske på den sidste side af denne håndbog. Skru dækslet fast på aftømningsrøret igen. Drej aftømningsrøret tilbage til dets oprindelige position.
- Bemærk:** Aftømningsrørets målebæger leveres i den samme pakke som denne håndbog. Advarsel! Tilføj aldrig toiletvæske direkte via bladet eller via toiletkummen, da det kan beskadige affaldstankens kantforsegling. Hæld altid væskerne ind via aftømningsrøret.
- Skub affaldstanken tilbage til dens originale position via dækslet til toiletet. Sørg for, at affaldstanken er sikret med sikkerhedslåsen. Luk dækslet i, og lås det fast. Dit Thetford-toilet er nu klar til brug.

Advarsel! Brug aldrig vold, hvis du ikke let kan manøvrere tanken tilbage på plads. Det kan forårsage alvorlige skader. Hvis der opstår en blokering, skal du altid kontrollere, om bladhåndtaget er i den rigtige (lukkede) position.

- Kun til toiletter med egen vandtank til skylning: Efter trin 6 skal du åbne dækslet til vandpåfyldning og fylde vandtanken til skylning med den korrekte mængde af Aqua Rinse. Denne Thetford-toiletvæske holder skyllevandet frisk og forbedrer skylningen. Fyld derefter vandtanken til skylning op med rent vand (ca. 8 l) ved hjælp af en dunk eller en slange. Luk låget og lås det. Dit toilet er nu klar til brug.

Bemærk: Brug frisk vand fra vandhanen til vandtanken.

Klargøring med de ekstra funktioner

- Elektrisk ventilator: Åbn adgangsdøren uden på campingvognen og tag affaldstanken ud (beskrevet ovenfor).
- Fjern dækslet til filterhylstret, og hvis der ikke er noget filter, så tag etikettoppen på filteret af og placer det nye filter i filterhylstret. Sæt dækslet til filterhylstret tilbage.

Bemærk: Læs instruktionerne på filteret grundigt om, hvordan filteret skal placeres i filterhylstret.

BRUG AF TOILETTET (standard)

- Drej med begge hænder kummen til den ønskede position med lukket låg.
- Du aktiverer kontrolpanelet ved at trykke en gang på skylleknappen. Skærmen på kontrolpanelet vil være aktiveret i omkring 5 minutter. Lad lidt vand løbe i kummen ved kort at trykke på skylleknappen eller ved at

åbne ventilbladet ved at dreje håndgrebet mod uret. De kan nu bruge Deres Thetford-toilet.

12. Efter brug åbner De ventilbladet (hvis det endnu er lukket) ved at dreje håndtaget mod uret. De skyller toilettet ved at trykke på skylleknappen i nogle sekunder. Luk ventilbladet efter brug.

Bemærk. For at garantere den bedste funktion af Thetford toilettet anbefaler vi anvendelse af Thetfords tilsætningsmidler og Thetfords Aqua Soft toiletpapir.



Vigtig advarsel! Kør ikke med en fuld skylletank (vi anbefaler at rejse med en tom skylletank, men hvis det ikke kan lade sig gøre, må den ikke være mere end halvt fyldt op). Kør heller ikke med vand i toiletkummen. Hvis du ikke overholder denne forholdsregel, kan der ske vandskade i din campingvogn eller camper.

Anvendelse af toilet med ekstra funktioner

13. Elektrisk blad: Tryk på den elektriske bladknop på kontrolpanelet for at åbne og lukke bladet elektrisk. Hvis der skulle opstå en fejl, kan du åbne og lukke bladet manuelt ved at skubbe det lille håndtag under toiletkummen til siden.

Bemærk: For at garantere den bedste funktion af den elektriske klingeåbner skal den betjenes uden, at man sidder på toilettet.

14. Elektrisk ventilator: Ventilatoren starter automatisk, når betjeningspanelet aktiveres (ved at trykke på skylleknappen) og vil slukke automatisk efter ca. 5 minutter. Den elektriske ventilator vil blinke, indtil automatisk slukning. Hvis du ønsker at stoppe ventilatoren, så tryk på den elektriske ventilatorknop. Hvis du ønsker at genstarte ventilatoren, så tryk på knappen igen (lysdioden vil begynde at blinke igen).
15. Indikator for lav vandstand i skyllebeholder (kun hvis toilettet har egen vandbeholder): Når indikatoren for lav vandstand lyser, skal du fylde vand på vandtanken til skylning, da der kun er omkring 1L vand tilbage i tanken (ca. 2 skylninger).

TØMNING

Affaldstanken kræver tømning, når den røde lysdiode på toilettets betjeningspanel lyser op. Det røde lys lyser op, når affaldstanken kun har kapacitet til ca. 2 liter mere, hvilket kun er til 2 eller 3 yderligere anvendelser.

Sørg for, at klingen er lukket. Åbn adgangsdøren uden på køretøjet, træk sikkerhedstappen på affaldstanken opad og tag affaldstanken ud ved at trække tanken imod dig.

16. Anbring affaldstanken oprejst (med håndtag øverst og hjul nederst).
17. Løsne håndtaget fra låsene, træk håndtaget op, og køр affaldstanken til et godkendt udslagssted.
18. Skub håndtaget tilbage til den låste position. Drej aftømningsrøret opad, og fjern hæften fra røret. Hold affaldstanken på en sådan måde, at du kan betjene udluftningen med din tommelfinger under tømningen.

Du tømmer tanken uden sprøjt ved at holde udluftningen nede, mens du tømmer tanken. Når tanken er tømt, skal den skylles grundigt med vand. Rengør også bladet med vand.

Advarsel! Du må ikke ryste tanken voldsomt eller rengøre den med højtryksspulere. Det kan beskadige det indre af tanken.

Bemærk. Der skal kun trykkes en gang på udluftningen, når aftømningsrøret peger nedad! Hvis toilettet skal bruges igen, skal det klargøres. Skub affaldstanken ind i toilettet, og luk dækslet.

Tømning af toilet med ekstra funktioner

19. Affaldstank med indikator for flere niveauer: Den nederste lysdiode angiver, at affaldstanken næsten er tom; den midterste lysdiode angiver, at tanken er mere end halvt fuld; når den øverste lysdiode er tændt, kræver tanken en tømning, da den kun kan tage 2-3 yderligere anvendelser.

Bemærk. Den røde lysdiode vil blinke, når akkumuleringstanken ikke er der eller ikke er sat korrekt ind.

20. System til affaldsudpumpning: Når kontrolpanelet aktiveres, lyser denne funktion automatisk op. Når den røde lampe på niveauindikatoren på affaldstanken lyser, skal du trykke på knappen til affaldsudpumpning for at pumpe affaldet i affaldstanken til køretøjets affaldstank. Knappen blinker, mens affaldet pumpes ud, og den vil automatisk ophøre med at blinke (efter omkring 2 minutter), når alt affaldet er overført. Hvis køretøjets affaldstank er fuld, blinker knappen til udpumpning hurtigt (2 Hz), og det vil ikke være muligt at pumpe ud, før den centrale tank er tømt. (Kontroller jævnligt niveauet på køretøjets affaldstank). Når affaldstanken er tømt, vil der være ca. 1,5 l affald tilbage i tanken. Det er normalt. Tilføj 2 l vand og en korrekt dosis Thetford-toiletvæske til affaldstanken.

Vigtigt! Inden udpumpningssystemet for spildevand aktiveres, skal du sørge for, at den midterste affaldstank stadig har nok kapacitet (ca. 18 liter)

Vigtigt! For en rigtig nedbrydning af affald og en korrekt funktion af spildevands-udpumpningssystemet er det vigtigt at anvende Thetfords tilsætningsmidler og Aqua Soft toiletpapir.

Vigtigt! Det er meget vigtigt, at der tilføjes den korrekte mængde Thetford toiletvæske, så der opnås en korrekt nedbrydning af spildevandet i affaldstanken. Brug kun systemet, når affaldstanken er fyldt. Bruges systemet for ofte på en tom affaldstank, kan det forårsage beskadigelse af pumpen, hvilket kan forårsage, at systemet svigter.

RENGØRING OG VEDLIGEHOLDELSE

Toilettet skal rengøres og vedligeholdes regelmæssigt, afhængigt af hvor meget det bruges. Til rengøring af Thetford-toiletter anbefales vand og Thetfords rengøringsmiddel & Thetfords Toilet Bowl Cleaner til badeværelser.

Bemærk. Brug aldrig blegemidler, eddike eller andre kraftige rengøringsmidler, der indeholder disse stoffer. Det kan forårsage permanente skader på pakninger og andre toiletdele.

Toiletkumme

- Sprøjt Thetford Toilet Bowl Cleaner i toiletlet og brug Thetfords badeværelsesrens til at rengøre toiletlet udenpå. Læs instruktionerne inden anvendelse.
- Skyl toiletlet med vand, og tør resten af toiletlet af med en fugtig klud.
- Rengør sæde og dække. Sædet og dækket kan nemt tages af: Løft sæde- og dækkemontering og træk de runde bolte (inde i monteringen) udad fra boltehullerne. Efter rengøring sættes sæde og dække på igen ved at placere de runde bolte forrest i boltehullerne og dække og sæde skubbes nedad.
- Du sikrer frisk skyllevand og forhindrer aflejringer i toiletkummen ved at hælde en korrekt dosis Aqua Rinse i skylletanken, hvis toiletlet er udstyret med en sådan.
Tip! Du vil få et virkeligt skinnende toilet ved at tørre det med en blød, tør klud efter rengøring.

Affaldstank

Thetford har udviklet et antal forskellige toiletvæsker for en normal og effektiv anvendelse af affaldstanken. Thetfords toiletvæsker forhindrer lugtgener, reducerer dannelse af gasser, fremmer nedbrydningen af toletaffald og forlænger det mobile toilets levetid. Der findes flere oplysninger på side 50.

Vi anbefaler en grundig rengøring af affaldstanken en gang i hver sæson. Ud over at bruge Thetfords Cassette Tank Cleaner, som er et effektivt rengøringsmiddel til regelmæssig rengøring af affaldstanken i dit toilet, har vi følgende forslag:

- Fjern den aftagelige mekanisme fra affaldstanken ved at dreje den mod uret. Rengør hele den aftagelige mekanisme under en vandhane.
- Fjern derefter dækpladen fra den automatiske udluftning ved at åbne den vha. en lille skruetrækker. Brug den ene hånd til at åbne den automatiske udluftning, mens du holder på svømmeren i den automatiske udluftning på indersiden af tanken med den anden hånd. Skub svømmeren opad, drej svømmeren en halv omgang, og fjern den nedefra. Fjern gummipakningen under svømmeren. Rengør svømmeren og gummipakningen under en hane. Sæt gummipakningen og svømmeren til den automatiske udluftning på plads på samme måde.
- Hvis toiletlet har et spildevands-udpumpningssystem, så husk jævnligt at rengøre den tilsluttede mekanisme mellem affaldstank og spildevands-udpumpningssystem og behandl med Thetfords smøremiddel af høj kvalitet for pakning.

Gummipakningerne i toiletlet (kantforseglingen, mekanisemeforseglingen, den automatiske udluftning og hætteforseglingen) bør regelmæssigt rengøres med vand og behandles med Thetford High Grade Seal Lubricant. På den måde sikres det, at pakningerne forbliver fleksible og i god stand. Hvis toiletlet ikke skal bruges i en længere periode, er det vigtigt at behandle pakninger med Thetford High Grade Seal Lubricant efter rengøring.

Bemærk. Brug aldrig vaseline eller anden vegetabilisk olie, bortset fra olivenolie. Disse kan forårsage lækage eller fejl. Kantforseglingen er en del af toiletlet, som er udsat for slitage. Afhængig af hvor ofte og hvordan det bruges, kan forseglingen blive mindre effektiv efter en vis periode og skal derfor udskiftes.

Rengøring og vedligeholdelse af ekstra funktioner

- Elektrisk ventilator: Den elektriske ventilators filter skal udskiftes jævnligt. Efter ca. 4 fulde ugers anvendelse mister filtret sin absorberingsevne.
- Spildevands-udpumpningssystem: For at sikre en optimal funktion af spildevands-udpumpningssystemet anbefales der jævnlig vedligeholdelse af røret og pumpen. Når affaldstanken er helt tømt, fyldes den med rent vand og tømmes ved at pumpe vandet til den centrale affaldstank. Gør dette to gange. Det vil rengøre pumpen og slangen. Gør dette en gang hver 3. uge, når I er på ferie. Hver 6. uge fyldes affaldstanken en gang med rent vand, tømmes, og en gang med rent vand og med Thetfords Cassette Tank Cleaner og derefter tømmes den. Dette skulle sikre en korrekt drift af systemet.

BRUG I VINTERPERIODEN

Du kan blive ved med at bruge dit Thetford-kassettoilet i koldt vejr, hvis toiletlet står et opvarmet sted. Hvis det ikke gør det, er der en risiko for tilfrysning. Hvis der er risiko for frost, anbefaler vi, at toiletlet drænes ved at følge instruktionerne under "Opbevaring" eller anvend MPG (Mono Propylene Glycol)

OPBEVARING

Det er vigtigt, at du følger nedenstående instruktioner, hvis du ikke skal bruge Thetford-toiletlet i en længere periode (vinter).

- Hvis toiletlet er tilsluttet køretøjets centrale drikkevandstank, så tømmes denne tank først. Når den centrale drikkevandstank er tom, aktiveres betjeningspanelet ved at trykke på skylleknappen. Åbn bladet, og tryk på skylleknappen, indtil der ikke flyder mere vand ind i kummen. Luk bladet. Åbn dækslet på ydersiden af campingvognen eller camperen, og tøm affaldstanken på et godkendt udslagssted. Følg instruktionerne til rengøring og vedligeholdelse. For at sikre at affaldstanken tørrer skal du ikke sætte hættan på tankens udtømmningstud. Hvis toiletlet er udstyret med sin egen skylletank, skal du anbringe en tilstrækkelig stor beholder under udtømningsrøret for at opfange restvandet i skylletanken og fjerne udtømningsproppen. Når der ikke er mere vand i tanken, skal du sætte udtømningsproppen på røret, sætte det på plads igen og lukke dækslet. Hvis toiletlet er sluttet til køretøjets vandtank, skal du følge instruktionerne til tømming af køretøjets centrale vandssystem. Hvis toiletlet er valgfrit udstyret med et spildevands-udpumpningssystem, så tag affaldstanken helt ud og rengør den (Rengøring og Vedligeholdelse) inklusive dækslet til akkumuleringstanken og bassindelen. Efter rengøring fyldes den med frisk vand, sæt den på igen og tøm den via spildevands-udpumpningssystemet. En

gang til fyldes den med frisk vand og med Thetfords Cassette Tank Cleaner, sæt den på igen og tøm den via spildevands-udpumpningssystemet. Til sidst fyldes kassetten en gang til med frisk vand for en grundig rengøring og spildevands-udpumpningssystemet bruges til at tømme den. Fjern derefter affaldstanken og tøm den helt. For at lade affaldstanken tørre, så undlad at sætte låget på tankens tømmetud. Husk at tømme køretøjets centrale affaldstank!

THETFORDS GARANTI

Thetford B.V. yder slutbrugerne af dets produkter en garanti på tre år. I tilfælde af defekter i garantiperioden forpligter Thetford sig til at ombytte eller reparere produktet. I så fald vil omkostninger til ombytning, arbejdsløn til udskiftning af fejlbehæftede komponenter og/eller omkostninger til selve delene blive betalt af Thetford.

1. For at være berettiget til denne garanti skal brugeren aflevere produktet hos et autoriseret Service Centre godkendt af Thetford. Der vil garantikravet blive vurderet.
2. De komponenter, der udskiftes under reparation i garantiperioden, bliver Thetfords ejendom.
3. Den gældende forbrugerlovgivning berøres ikke af nærværende garantibestemmelse.
4. Denne garanti gælder ikke for produkter, der er beregnet eller bruges til erhvervsmæssige formål.
5. Krav i henhold til garantien, der falder inden for en af følgende kategorier, vil ikke blive imødekommet:
 - Produktet er blevet brugt uhensigtsmæssigt, eller forskrifterne i vejledningen er ikke overholdt;
 - Produktet er ikke installeret i henhold til forskrifterne;
 - Produktet er blevet ændret af brugeren;
 - Produktet er blevet repareret af et Service Centre, der ikke er godkendt af Thetford;
 - Produktets serienummer eller kode er blevet ændret;
 - Produktet er blevet beskadiget på grund af forhold, der er uden for produktets normale anvendelse.

KUNDESERVICE

Besøg vores websted, hvis du har brug for yderligere oplysninger eller har spørgsmål om dit toilet: www.thetford.eu. De tilgængelige oplysninger omfatter hyppige spørgsmål, problemer og løsninger, instruktioner til reparationer, gode råd og en liste over Thetford-forhandlere og servicecentre i nærheden af dig. Hvis du stadig har spørgsmål eller kommentarer, kan du kontakte kundeserviceafdelingen i dit land (se adresserne bag på denne vejledning).

ANSVAR

Thetford påtager sig intet ansvar for tab og/eller skade, som direkte eller indirekte skyldes brugen af toilettet.

DE Bedienungsanleitung

EINFÜHRUNG

Die Thetford Cassettentoilette ist ein hochwertiges Qualitätsprodukt. Dank ihres funktionellen Designs, in dem modernes Styling und Benutzerfreundlichkeit kombiniert werden, bildet die Toilette einen integralen Bestandteil des Badezimmers in Ihrem Wohnwagen oder Wohnmobil. Die Cassettentoilette C-250 ist aus hochwertigem Kunststoff hergestellt. Dieser Kunststoff macht die Toilette dauerhaft und benutzer- sowie wartungsfreundlich.

Die Toilette besteht aus zwei Teilen: einer permanent montierten Toilette und einem von außen zugänglichen Fäkalientank. Der herausnehmbare Fäkalientank befindet sich unter dem WC-Becken und kann durch eine Serviceklappe an der Außenseite des Wohnwagens oder Wohnmobils entnommen werden. Die Thetford Cassettentoilette ist die ultimative Lösung für die Sanitäranlagen in Ihrem Wohnwagen oder Wohnmobil!

Die Informationen in diesem Benutzerhandbuch beziehen sich auf die Modelle C-250S, C-250CS (an den zentralen Wassertank des Fahrzeugs angeschlossene Modelle) und C-250CWE (Modell mit einem eigenen Spülwassertank) der Thetford Cassettentoiletten. Bei der Verwendung dieser Modelle gibt es einige Unterschiede. Vergewissern Sie sich, dass Sie die Anweisungen befolgen, die für Ihr Toilettenmodell gelten. Die mit einem Buchstaben gekennzeichneten Teile sind auf der ersten Seite dieser Anleitung abgebildet. Abbildungen zu den mit Zahlen gekennzeichneten auszuführenden Handlungen finden Sie auf der letzten Seite.

TEILE

- a) Abnehmbarer Sitz und Deckel
- b) Schwenkbare WC-Becken
- c) Hebel zum Öffnen/Schließen des Schiebers
- d) Spülknopf
- e) Füllstandsanzeige Fäkalientank
- f) Einfüllstutzen Frischwasser (nur, wenn die Toilette einen eigenen Spülwassertank hat)
- g) Schwenkbarer Auslaufstutzen
- h) Automatisches Entlüftungsventil
- i) Schieberabdeckplatte
- j) Abnehmbarer Mechanismus
- k) Belüftungsknopf
- l) Herausziehbarer Handgriff
- m) Räder
- n) Schieber
- o) Serviceklappe zum Fäkalientank

Sonderausstattung

- p) Elektrischer Schieberöffner
- q) Elektrischer Ventilator
- r) Fäkalien-Umpumpsystem
- s) Füllstandsanzeige für den Fäkalientank mit drei Füllständen
- t) Anzeige für niedrigen Wasserstand im Spülwassertank

(nur, wenn die Toilette einen eigenen Spülwassertank hat)

Hinweis: Einige Zusatzausstattungen sind bei Ihrem Thetford-Händler erhältlich.

VORBEREITUNG FÜR DIE NUTZUNG (Standardausführung)

1. Öffnen Sie die Serviceklappe an der Außenseite des Wohnwagens oder Wohnmobils.
2. Entnehmen Sie den Fäkalientank, indem Sie die Sicherungsklemme nach oben ziehen (diese Klemme hält den Tank an der richtigen Stelle).
3. Ziehen Sie den Fäkalientank nach außen. Kippen Sie den Tank etwas und nehmen Sie ihn ganz heraus.
4. Stellen Sie den Fäkalientank senkrecht auf dem Untergrund auf und drehen Sie den schwenkbaren Auslaufstutzen nach oben.
5. Nehmen Sie den Deckel mit Messbecher vom Entleerungsstutzen ab und gießen Sie die richtige Menge Thetford-Sanitärzusatz (siehe Produktaufkleber) in den Fäkalientank. Auf diese Weise werden unangenehme Gerüche im Fäkalientank verhindert und bleibt die Innenseite des Fäkalientanks sauber. Füllen Sie anschließend ungefähr 2 Liter Wasser ein – achten Sie darauf, dass der Boden des Fäkalientanks vollständig bedeckt ist. Weitere Informationen zu Sanitärzusätzen von Thetford finden Sie auf der letzten Seite dieses Handbuchs. Schrauben Sie den Deckel wieder auf den Entleerungsstutzen. Drehen Sie den Auslaufstutzen in die ursprüngliche Stellung zurück.

Hinweis: Der Messbecher des Auslaufstutzens wird in derselben Verpackung wie dieses Handbuch geliefert. Warnung! Geben Sie den Sanitärzusatz niemals über den Schieber oder über das WC-Becken hinzu, damit können Sie die Schieberdichtung des Fäkalientanks beschädigen. Fügen Sie die Flüssigkeiten immer über den Auslaufstutzen hinzu.

6. Schieben Sie den Fäkalientank durch die Serviceklappe wieder in seine ursprüngliche Position zurück. Sorgen Sie dafür, dass der Fäkalientank mit der Sicherungsklemme verriegelt wird. Schließen Sie die Serviceklappe und schließen Sie diese ab. Jetzt können Sie Ihre Thetford-Toilette benutzen.
Warnung! Wenden Sie beim Hineinschieben des Fäkalientanks keine Gewalt an. Dies kann zu schwerwiegenden Beschädigungen führen. Sollte sich der Fäkalientank nicht leicht hineinschieben lassen, sollten Sie immer überprüfen, ob sich der Schieberhebel in der richtigen (geschlossenen) Position befindet.
7. Nur für Toiletten mit einem eigenen Spülwassertank: Öffnen Sie nach Schritt 6 den Einfüllstutzen des Spülwassertanks und füllen Sie den Spülwassertank mit der richtigen Menge Aqua Rinse. Dieser Spülwasserzusatz von Thetford hält das Spülwasser angenehm frisch und verbessert die Spülung. Füllen Sie den Spülwassertank anschließend mit Hilfe eines Kanisters oder eines Schlauchs mit sauberem Wasser (ungefähr 8 Liter). Schließen und verriegeln Sie die Tür. Jetzt können Sie Ihre Toilette benutzen.

Hinweis: Benutzen Sie Frischwasser (Leitungswasser) für den Spülwassertank.

Vorbereitung auf den Einsatz mit Sonderausstattung

8. Elektrischer Ventilator: Öffnen Sie die Serviceklappe an der Außenseite Ihres Wohnwagens und entnehmen Sie den Fäkalientank (wie oben beschrieben).
9. Entfernen Sie die Abdeckung des Filtergehäuses. Wenn kein Filter eingesetzt ist, entfernen Sie die aufgeklebten Deckel von dem Filter und setzen Sie den neuen Filter in das Filtergehäuse ein. Setzen Sie die Abdeckung des Filtergehäuses wieder auf.
Hinweis: Lesen Sie aufmerksam die Anweisungen auf dem Filter, wie der Filter in das Filtergehäuse einzusetzen ist.

BENUTZUNG DER TOILETTE (Standardausführung)

10. Drehen Sie das Becken bei geschlossenem Deckel mit beiden Händen in die gewünschte Position.
11. Drücken Sie einmal den Spülknopf, um das Bedienfeld zu aktivieren. Die Bedienfeldanzeige bleibt ungefähr 5 Minuten im aktivierten Modus. Lassen Sie etwas Wasser in das Becken laufen, indem Sie kurz auf den Spülknopf drücken, oder öffnen Sie den Schieber, indem Sie den Hebel entgegen dem Uhrzeigersinn drehen. Sie können jetzt Ihre Thetford Toilette benutzen.
12. Nach der Benutzung öffnen Sie den Schieber (wenn noch geschlossen), indem Sie den Hebel entgegen dem Uhrzeigersinn drehen. Sie spülen die Toilette, indem Sie einige Sekunden auf den Spülknopf drücken. Schließen Sie den Schieber nach der Benutzung.

Hinweis: Wir empfehlen den Einsatz von Thetford-Sanitärzusätzen und Thetford Aqua Soft Toilettenpapier, um die einwandfreie Funktion Ihrer Thetford-Toilette zu gewährleisten.

Wichtiger Warnhinweis! Bitte reisen Sie nicht mit einem zu vollen Spülwassertank (wir empfehlen, mit einem leeren Tank zu reisen, sicherheitshalber sollte er aber keinesfalls mehr als halbvoll sein). Während der Reise sollte sich auch kein Wasser im WC-Becken befinden. Wenn Sie diesen Hinweis nicht beachten, können Wasserschäden an Ihrem Wohnwagen oder Wohnmobil entstehen.

Benutzen der Toilette mit Sonderausstattung

13. Elektrischer Schieberöffner: Drücken Sie auf dem Bedienfeld den Knopf für den elektrischen Schieber, um den Schieber zu öffnen bzw. zu schließen. Sollte dies nicht funktionieren, können Sie den Schieber von Hand öffnen/schließen, indem Sie den Schieberhebel unter dem WC-Becken zur Seite schieben.
Hinweis: Der elektrische Schieberöffner sollte nicht betätigt werden, wenn Sie auf der Toilette sitzen, um seine einwandfreie Funktion zu gewährleisten.
14. Elektrischer Ventilator: Der Ventilator startet automatisch, sobald das Bedienfeld aktiviert wird (durch Drücken des Spülknopfs) und schaltet sich nach ca. 5 Minuten automatisch wieder ab. Die Anzeige für den

elektrischen Ventilator blinkt, bis er sich automatisch abschaltet. Wenn Sie den Ventilator abschalten wollen, drücken Sie auf die Taste für den Elektrischen Ventilator. Wenn Sie den Ventilator wieder starten wollen, drücken Sie die Taste erneut (die Leuchtdiode fängt wieder an zu blinken).

15. Anzeige für niedrigen Wasserstand im Spülwassertank (nur für Toiletten mit einem eigenen Spülwassertank): Wenn die Anzeige für niedrigen Wasserstand im Spülwassertank aufleuchtet, muss der Spülwassertank aufgefüllt werden; es befinden sich dann nur noch ungefähr 1L Wasser in dem Tank (d. h. Wasser für ungefähr 2 Spülungen).

ENTLEEREN

Der Fäkalientank muss geleert werden, wenn das rote Licht (Leuchtdiode) auf dem Bedienfeld der Toilette aufleuchtet. Das rote Licht leuchtet auf, sobald der Fäkalientank nur noch ca. 2 Liter mehr aufnehmen kann, was nicht mehr als zwei bis drei weiteren Toilettengängen entspricht.

Achten Sie darauf, dass der Schieber geschlossen ist. Öffnen Sie die Serviceklappe außen am Fahrzeug, ziehen Sie den Sicherungshebel des Fäkalientanks nach oben und nehmen Sie den Fäkalientank heraus, indem Sie ihn zu sich hin ziehen.

16. Stellen Sie den Fäkalientank aufrecht hin (mit dem herausziehbaren Handgriff oben und den Rädern unten).
17. Lösen Sie den Griff aus der Verriegelung, ziehen Sie den Handgriff nach oben und fahren Sie den Fäkalientank zu einer dafür zugelassenen Entsorgungsstation.
18. Schieben Sie den Handgriff wieder in die verriegelte Position zurück. Drehen Sie den Auslaufstutzen nach oben und entfernen Sie den Deckel des Entleerungsstutzens. Halten Sie den Fäkalientank so fest, dass Sie den Belüftungsknopf während des Entleerens mit Ihrem Daumen betätigen können. Halten Sie den Belüftungsknopf für ein spritzerfreies Entleeren des Tanks gedrückt. Spülen Sie den Tank nach dem Entleeren gründlich mit Wasser aus. Reinigen Sie auch den Schieber mit Wasser.

Warnung! Schütteln Sie den Tank nicht stark und verwenden Sie auch keine Hochdruckreiniger. Dies kann zu Schäden an der Innenseite des Tanks führen.

Achtung! Drücken Sie den Belüftungsknopf erst, wenn der Auslaufstutzen nach unten zeigt! Bereiten Sie die Toilette gegebenenfalls für die erneute Benutzung vor. Schieben Sie den Fäkalientank in die Toilette und schließen Sie die Serviceklappe.

Entleeren mit Sonderausstattung

19. Multi-Füllstandsanzeige für den Fäkalientank: Die untere Leuchtdiode zeigt an, dass der Fäkalientank fast leer ist; die mittlere Leuchtdiode zeigt an, dass er mehr als halb voll ist; wenn die obere Leuchtdiode leuchtet, muss der Tank geleert werden, da er nur noch 2 - 3 Toilettengänge aufnehmen kann.

Hinweis: Die rote Leuchtdiode blinkt, wenn der Fäkalientank nicht oder nicht richtig eingesetzt ist.

20. Fäkalien-Abpumpsystem: Beim Aktivieren des Bedienfelds leuchtet diese Funktion automatisch auf. Wenn die rote Lampe der Füllstandsanzeige für den Fäkalientank aufleuchtet, drücken Sie den Knopf für das Fäkalien-Abpumpsystem, um die Fäkalien aus dem Fäkalientank in den Abwassertank des Fahrzeuges umzupumpen. Der Knopf blinkt, während die Fäkalien abgepumpt werden, und stoppt automatisch (nach ungefähr 2 Minuten), wenn alle Fäkalien in den Abwassertank gepumpt sind. Wenn der Abwassertank des Fahrzeuges voll ist, blinkt der Knopf für das Fäkalien-Abpumpsystem schnell (2 Hz); das Abpumpen ist dann erst möglich, nachdem der zentrale Tank entleert wurde. (Überprüfen Sie regelmäßig den Füllstand des Fahrzeug-Fäkalientanks). Nach dem Entleeren des Fäkalientanks bleiben ungefähr 1,5 Liter Fäkalien im Tank zurück. Das ist normal. Geben Sie 2 Liter Wasser und die richtige Menge an Thetford Sanitärzusatz in den Fäkalientank. **Wichtig!** Überzeugen Sie sich davon, dass der zentrale Fäkalientank noch genügend Aufnahmekapazität hat (ca. 18 l), bevor Sie das Fäkalien-Umpumpsystem betätigen. **Wichtig!** Für einen einwandfreien Abbau der Fäkalien und das Funktionieren des Fäkalien-Umpumpsystems ist es wichtig, dass Sie Thetford-Sanitärzusätze und Aqua Soft Toilettenpapier benutzen. **Wichtig!** Es ist entscheidend, dass die richtige Menge Thetford-Sanitärzusatz zugegeben wird, damit die Fäkalien im Fäkalientank einwandfrei abgebaut werden. Benutzen Sie das System nur, wenn der Fäkalientank gefüllt ist. Wenn Sie das System zu oft bei leerem Fäkalientank benutzen, kann die Pumpe beschädigt werden, was zum Ausfall des Systems führen kann.

REINIGUNG UND WARTUNG

Die Toilette muss regelmäßig gereinigt und gewartet werden; die Intervalle sind dabei von der Frequenz der Benutzung abhängig. Reinigen Sie Thetford-Toiletten mit Wasser, Thetford Toilet Bowl Cleaner und Thetford Badreiniger.

Achtung! Verwenden Sie niemals Bleichmittel, Essig oder andere Haushaltsreiniger. Diese Mittel können bleibende Schäden an den Dichtungen und anderen Teilen der Toilette verursachen.

WC-Becken

- Geben Sie Thetford Toilet Bowl Cleaner in das Toilettenbecken und verwenden Sie Thetford Badreiniger für das Äußere der Toilette. Lesen Sie vor der Benutzung die Gebrauchsanweisung der Produkte.
- Spülen Sie das WC-Becken mit Wasser aus und wischen Sie den Rest der Toilette mit einem feuchten Tuch ab.
- Sitz und Deckel reinigen. Der Sitz und der Deckel können leicht abgenommen werden: Heben Sie die beiden Teile an und ziehen Sie die runden Stifte (im Scharnierbereich) aus den Stiftlöchern nach außen. Setzen Sie nach der Reinigung Sitz und Deckel wieder auf, indem Sie die runden Stifte vor die Stiftlöcher halten und Sitz und Deckel nach unten schieben.
- Um das Spülwasser frisch riechen zu lassen und Ablagerungen im WC-Becken vorzubeugen, geben Sie

die richtige Dosierung Aqua Rinse in den Spülwassertank (wenn bei Ihrer Toilette vorhanden).

Tipp! Ihre Toilette glänzt wirklich richtig, wenn Sie diese nach dem Reinigen mit einem weichen, trockenen Tuch nachtrocknen.

Fäkalientank

Für den normalen und effektiven Gebrauch Ihres Fäkalientanks hat Thetford eine Reihe verschiedener Sanitärzusätze entwickelt. Weitere Informationen finden Sie auf Seite 50.

Wir empfehlen, den Fäkalientank einmal pro Saison gründlich zu reinigen. Neben der Verwendung des Cassette Tank Cleaners von Thetford, dem kräftigsten Reinigungsmittel für die periodische Reinigung des Fäkalientanks Ihrer Toilette, schlagen wir Folgendes vor:

- Entfernen Sie den abnehmbaren Mechanismus vom Fäkalientank; drehen Sie ihn dazu entgegen dem Uhrzeigersinn. Spülen Sie den abnehmbaren Mechanismus unter einem Wasserhahn ab.
- Entfernen Sie dann die Abdeckplatte des automatischen Entlüftungsventils, indem Sie diese mit einem kleinen Schraubendreher nach oben ablösen. Schieben Sie das automatische Entlüftungsventil mit einer Hand auf und halten Sie den Schwimmer des automatischen Entlüftungsventils an der Innenseite des Tanks mit der anderen Hand fest. Drücken Sie den Schwimmer nach oben, drehen Sie den Schwimmer eine halbe Umdrehung und bauen Sie ihn von unten aus. Entfernen Sie die Gummidichtung unter dem Schwimmer. Spülen Sie den Schwimmer und die Gummidichtung unter einem Wasserhahn ab. Setzen Sie die Gummidichtung und den Schwimmer des automatischen Entlüftungsventils auf dieselbe Weise wieder ein.
- Wenn Ihre Toilette mit einem Fäkalien-Umpumpsystem ausgestattet ist, denken Sie daran, regelmäßig den Verbindungsmechanismus zwischen dem Fäkalientank und dem Fäkalien-Umpumpsystem zu reinigen und ihn mit dem hochwertigen Thetford Pflegemittel für Dichtungen zu behandeln.

Die Gummidichtungen in der Toilette (die Schieberdichtung, die Mechanismusdichtung, die Dichtung des automatischen Entlüftungsventils und die Deckeldichtung) müssen regelmäßig mit Wasser gereinigt und mit dem Thetford Pflegemittel für Dichtungen (Thetford High Grade Seal Lubricant) behandelt werden. Damit wird gewährleistet, dass die Dichtungen flexibel und in einem einwandfreien Zustand bleiben. Wenn die Toilette über einen längeren Zeitraum nicht verwendet wird, sollten die Dichtungen nach der Reinigung unbedingt mit dem Thetford Pflegemittel für Dichtungen (Thetford High Grade Seal Lubricant) behandelt werden.

Achtung! Verwenden Sie dazu niemals Vaseline oder ein Pflanzenöl, außer Olivenöl. Diese können Undichtigkeiten oder eine Funktionsstörung verursachen. Der Dichtungsring des Schiebers ist ein Bestandteil der Toilette, der Abnutzung unterliegt. Abhängig vom Ausmaß und der Art der Wartung lässt die Wirkung der Dichtung nach einem bestimmten Zeitraum nach und muss dann ausgetauscht werden.

Reinigung und Wartung der Sonderausstattung

- Elektrischer Ventilator: Der Filter des elektrischen Ventilators muss regelmäßig ausgetauscht werden. Nach ca. 4 Wochen Dauerbetrieb verliert der Filter seine Aufnahmefähigkeit.
- Fäkalien-Umpumpsystem: Um die optimale Funktion des Fäkalien-Umpumpsystems zu gewährleisten, ist die regelmäßige Wartung der Rohrleitung und der Pumpe zu empfehlen. Füllen Sie den Fäkalientank nach der vollständigen Entleerung mit sauberem Wasser und leeren Sie ihn anschließend durch Abpumpen des Wassers in den zentralen Fäkalientank. Wiederholen Sie dies zweimal. Dadurch werden Pumpe und Schlauch gereinigt. Tun Sie das im Urlaub alle 3 Wochen. Füllen Sie den Fäkalientank alle 6 Wochen einmal mit sauberem Wasser, leeren Sie ihn aus, und einmal mit sauberem Wasser und Thetford Cassette Tank Cleaner und leeren Sie ihn aus. Dadurch sollte der einwandfreie Betrieb des Systems gewährleistet sein.

GEBRAUCH IM WINTER

Sie können Ihre Thetford Cassettoilette auch bei kaltem Wetter normal verwenden, wenn sich die Toilette an einem beheizten Ort befindet. Ist dies nicht der Fall, besteht das Risiko, dass die Toilette einfriert. Bei Frostgefahr empfehlen wir, die Toilette wie unter 'Lagerung' beschrieben zu leeren, oder MPG (Monopropylenglykol) zu benutzen.

LAGERUNG

Die folgenden Anweisungen sind unbedingt einhalten, wenn Sie Ihre Thetford-Toilette über einen längeren Zeitraum nicht benutzen (z. B. im Winter).

- Wenn Ihre Toilette mit dem zentralen Trinkwassertank des Fahrzeugs verbunden ist, entleeren Sie zuerst diesen Tank. Sobald der zentrale Trinkwassertank leer ist, aktivieren Sie das Bedienfeld, indem Sie den Spülknopf drücken. Öffnen Sie den Schieber und drücken Sie den Spülknopf, bis kein Wasser mehr in das WC-Becken fließt. Schließen Sie den Schieber. Öffnen Sie die Serviceklappe an der Außenseite des Wohnwagens und entleeren Sie den Fäkalientank an einer dafür zugelassenen Entsorgungsstation. Befolgen Sie die Anweisungen für Reinigung und Wartung. Setzen Sie den Deckel nicht auf den Auslaufstutzen des Tankes zurück, so kann der Fäkalientank trocknen. Wenn die Toilette einen eigenen Spülwassertank hat, stellen Sie eine ausreichend große Schüssel unter den Auslaufschlauch, um das Wasser aus dem Spülwassertank aufzufangen, und entfernen Sie den Auslaufstößel. Wenn kein Wasser mehr heraus fließt, stecken Sie den Auslaufstößel auf den Auslaufschlauch, bringen Sie diesen wieder in die ursprüngliche Position zurück und schließen Sie die Serviceklappe. Wenn die Toilette an den Abwassertank des Fahrzeuges angeschlossen ist, befolgen Sie bitte die Anweisungen des Fahrzeugherstellers in Bezug auf das Ablassen des zentralen Wassersystems. Wenn Ihre Toilette mit dem optionalen Fäkalien-Umpumpsystem ausgestattet ist, nehmen Sie den Fäkalientank heraus und reinigen Sie ihn ganz (siehe Reinigung und Wartung), einschließlich

der Tankabdeckung und des Anschlussstücks. Füllen Sie ihn nach der Reinigung mit Frischwasser, setzen Sie ihn wieder ein und leeren Sie ihn mit dem Fäkalien-Umpumpsystem. Füllen Sie den Tank noch einmal mit Frischwasser und Thetford Cassette Tank Cleaner, setzen Sie ihn wieder ein und leeren Sie ihn erneut mit dem Fäkalien-Umpumpsystem. Füllen Sie die Cassette für eine gründliche Reinigung abschließend noch einmal mit Frischwasser und leeren Sie sie mit dem Fäkalien-Umpumpsystem. Entnehmen Sie anschließend den Fäkalientank und leeren Sie ihn vollständig aus. Setzen Sie den Verschluss des Entleerungsstutzens nicht wieder auf, damit der Fäkalientank trocknen kann. Vergessen Sie nicht, den zentralen Fäkalientank des Fahrzeugs zu leeren!

Kunden-Service-Center in Ihrem Land (die Adressen finden Sie auf der Rückseite dieses Handbuchs).

HAFTUNG

Thetford haftet nicht für Verluste und/oder Schäden, die unmittelbar oder mittelbar durch die Benutzung der Toilette entstehen.

GARANTIE VON THETFORD

Thetford B.V. gewährt den Endbenutzern seiner Produkte eine dreijährige Garantie. Bei Defekten, die innerhalb des Garantiezeitraums auftreten, ersetzt oder repariert Thetford das Produkt. In diesem Falle werden die Kosten für den Austausch, die Arbeitskosten für den Austausch defekter Teile und/oder die Kosten

für die Teile selbst von Thetford übernommen.

1. Um einen Anspruch auf die Garantie geltend zu machen, muss der Benutzer das Produkt zu einem von Thetford anerkannten Service-Center bringen. Die Geltung des Anspruchs wird dort beurteilt.
2. Die während einer Reparatur innerhalb des Garantiezeitraums ausgetauschten Komponenten gehen in das Eigentum von Thetford über.
3. Diese Garantie beeinflusst die geltenden Gesetze zum Verbraucherschutz nicht.
4. Diese Garantie gilt nicht für Produkte, die für kommerzielle Zwecke bestimmt sind oder verwendet werden.
5. Garantieansprüche, die unter eine der folgenden Kategorien fallen, werden nicht honoriert:
 - Das Produkt wurde falsch verwendet oder die Anweisungen im Handbuch wurden nicht eingehalten.
 - Das Produkt wurde nicht entsprechend der Anweisungen eingebaut.
 - Am Produkt wurden Änderungen vorgenommen.
 - Das Produkt wurde von einem nicht von Thetford anerkannten Service-Center repariert.
 - Die Seriennummer oder der Produktcode wurde geändert.
 - Das Produkt wurde durch Umstände beschädigt, die außerhalb der normalen Verwendung des Produkts liegen.

KUNDENSERVICE

Falls Sie weitere Informationen wünschen oder eine Frage zu Ihrer Toilette haben, besuchen Sie bitte unsere Website: **www.thetford.eu**. Dort finden Sie Antworten auf häufig gestellte Fragen, häufiger auftretende Probleme und Lösungen, Anweisungen für eine Reparatur, Tipps sowie eine Liste mit Thetford Verkaufsstellen und Service-Centers in Ihrer Nähe. Sollten Sie dann noch immer Fragen oder Anmerkungen haben, wenden Sie sich bitte an einen unserer

INLEIDING

Het Thetford Cassette toilet is een hoogwaardig product. Door het functionele ontwerp waarin moderne vormgeving en gebruikerscomfort zijn samengebracht, vormt het toilet een integraal onderdeel van de badkamer van uw caravan of camper. Het C-250 Cassette toilet is vervaardigd van hoogwaardig synthetisch materiaal waardoor het een duurzaam en gebruiks- en onderhoudsvriendelijk toilet is.

Het toilet bestaat uit twee gedeeltes: een permanent gemonteerd toilet en een afvaltank die van buitenaf toegankelijk is. De uitneembare afvaltank bevindt zich onder de toiletpot en kan via een deurtje aan de buitenkant van de caravan of camper worden uitgenomen. Het Thetford Cassette toilet is de ultieme sanitaire oplossing voor uw caravan of camper.

De bedieningsinstructies in deze gebruikershandleiding zijn van toepassing op de volgende modellen van het Thetford Cassette toilet: C-250S, C-250CS (modellen die zijn aangesloten op de centrale watertank van de caravan of camper) en C250CWE (model met een eigen spoelwatertank). De modellen verschillen onderling op een paar punten in het gebruik. Zorg ervoor dat u de instructies volgt die bij het model horen dat u hebt aangeschaft. Op de eerste pagina van deze handleiding vindt u illustraties van het toilet, waarbij de verschillende onderdelen met letters zijn aangeduid. Op de laatste pagina vindt u illustraties van de te verrichten handelingen, die met cijfers worden aangeduid.

ONDERDELEN

- Afneembare bril en deksel
- Draaibare toiletpot
- Hendel om afsluitschuif te openen
- Spoelknop
- Niveau-indicator afvaltank
- Vulluikje (uitsluitend bij modellen met een eigen spoelwatertank)
- Draaibare schenkruit
- Automatische ontluchting
- Schuifdeksel
- Afneembaar mechanisme
- Beluchtingsknop
- Uittrekbare handgreep
- Wieltjes
- Afsluitschuif
- Toegangsdeur naar de afvaltank

Aanvullende opties

- Elektrische afsluitschuif
- Elektrische ventilator
- Afval-afpompsysteem
- Niveau-indicator afvaltank (multi-level)
- Indicator spoelwaterniveau (uitsluitend bij modellen met een eigen spoelwatertank)

Let op! Een aantal aanvullende opties is verkrijgbaar bij Thetford dealers.

VOORBEREIDING VOOR GEBRUIK (standaard)

- Open de toegangsdeur aan de buitenkant van de caravan of camper.
- Verwijder de afvaltank door de beveiligingsklem (die de tank op zijn plaats houdt) omhoog te trekken.
- Trek de afvaltank naar buiten. Kantel de tank enigszins en trek de tank voorzichtig helemaal naar buiten.
- Zet de tank rechtop en draai de schenkruit omhoog.
- Draai de dop (met aan de binnenzijde de doseerbeker) van de schenkruit en schenk de juiste hoeveelheid Thetford toiletvloeistof (raadpleeg het etiket op de fles) in de afvaltank. Hierdoor worden nare geurtjes in de afvaltank voorkomen en blijft de binnenkant van de afvaltank schoon. Voeg ongeveer twee liter water toe, zodat de bodem van de afvaltank geheel bedekt is. Meer informatie over Thetford toiletvloeistoffen vindt u op de laatste pagina van deze handleiding. Draai de dop vervolgens weer terug op de schenkruit. Draai de schenkruit terug in de oorspronkelijke stand.

Let op! De doseerdop van de schenkruit wordt in dezelfde verpakking als deze handleiding geleverd.

Waarschuwing! Om schade aan de afdichting van de afvaltank te voorkomen, dient u nooit toiletvloeistof via de afsluitschuif of via de toiletpot toe te voegen. Voeg de vloeistof altijd toe via de schenkruit.

- Schuif de afvaltank via het toegangsdeurtje terug in de oorspronkelijke positie. Zorg ervoor dat de afvaltank is vergrendeld. Sluit de toegangsdeur en vergrendel deze. Het Thetford toilet is nu klaar voor gebruik.

Waarschuwing! Probeer nooit de tank op zijn plaats te duwen als deze niet lijkt te passen. Dit kan ernstige schade tot gevolg hebben. Controleer in dit geval of de hendel van de afsluitschuif in de juiste (gesloten) stand staat.

- Uitsluitend voor modellen met een eigen spoelwatertank: Open na stap 6 het vulluikje en schenk de juiste dosering Aqua Rinse in de spoelwatertank. Deze toiletvloeistof van Thetford houdt het spoelwater fris en zorgt voor een betere spoeling. Vul de spoelwatertank vervolgens met behulp van een jerrycan of waterslang met schoon water (ongeveer 8 liter). Sluit de deur en doe deze op slot. Het toilet is nu klaar voor gebruik.

Let op! Gebruik schoon (kraan)water voor de watertank.

Voorbereiding voor gebruik met aanvullende opties

- Elektrische Ventilator: Open de toegangsdeur aan de buitenkant van uw caravan en verwijder de afvaltank (zoals hierboven beschreven).
 - Verwijder het deksel van de filterhouder en mocht er geen filter aanwezig zijn, trek dan de kleefstrips op het filter los en plaats het nieuwe filter in de houder. Plaats het deksel terug op de filterhouder.
- Let op!** Lees de instructies op het filter, over hoe het filter in de filterhouder te plaatsen, aandachtig door.

GEBRUIK VAN HET TOILET (standaard)

- Draai de pot in de gewenste richting met het deksel gesloten en gebruik beide handen.

11. Druk eenmaal op de spoelknop om het bedieningspaneel in te schakelen. Het afleesvenster van het bedieningspaneel blijft ongeveer vijf minuten in de modus 'Ingeschakeld' staan. Laat wat water in de pot lopen door even op de spoelknop te drukken of open de afsluitschuij door de hendel tegen de klok in te draaien. U kunt nu gebruik maken van uw Thetford toilet.
12. Na gebruik opent u de afsluitschuij (indien nog gesloten) door de hendel tegen de klok in te draaien. U spoelt het toilet door enige seconden op de spoelknop te drukken. Sluit de afsluitschuij na gebruik.

Let op! Om optimale werking van uw Thetford toilet te garanderen, is het aan te bevelen Thetford toiletvloeistoffen en Thetford Aqua Soft Toilet papier te gebruiken.



Belangrijke w **huning!** Zorg ervoor dat de spoelwatertank tijdens het rijden niet te vol is. De tank mag maximaal half vol zijn. (U kunt echter het best met een lege spoelwatertank rijden.) Bovendien moet u ervoor zorgen dat er tijdens het rijden geen water in de toiletpot staat. Als u deze voorzorgsmaatregelen niet in acht neemt, kan er waterschade aan uw caravan of camper ontstaan.

Gebruik van het toilet met aanvullende opties

13. Elektrische afsluitschuij: Druk op het bedieningspaneel op de knop voor de elektrische afsluitschuij om de schuij elektrisch te openen of te sluiten. Als er een storing optreedt, kunt u de schuij handmatig openen of sluiten door de kleine hendel onder de toiletpot opzij te schuiven.
Let op! Om een optimale werking van de Elektrische Afsluitschuij te garanderen moet deze worden bediend zonder op het toilet te zitten.
14. Elektrische Ventilator: De ventilator start automatisch wanneer het bedieningspaneel wordt geactiveerd (door op de spoelknop te drukken) en gaat na ongeveer 5 minuten automatisch uit. Als de Elektrische Ventilator is ingeschakeld, licht de knop voor elektrische ventilatie op het bedieningspaneel op. Als u de ventilator eerder wilt uitschakelen, drukt u op de knop voor elektrische ventilatie. Als u de ventilator opnieuw wilt inschakelen, drukt u nogmaals op deze knop (de LED begint opnieuw te knippen).
15. Indicator spoelwaterniveau (uitsluitend bij modellen met een eigen spoelwatertank): Wanneer deze indicator oplicht, dient u de spoelwatertank bij te vullen. Er zit dan nog circa 1L water in de tank, wat slechts voldoende is voor twee spoelingen.

LEGEN

De afvaltank moet worden geleegd wanneer het rode lampje (LED) op de bedieningspaneel van het toilet oplicht. Het rode lampje licht op zodra de afvaltank nog een restcapaciteit heeft van ongeveer 2 liter water heeft. Dit betekent dat het toilet nog maar twee tot drie keer kan worden gebruikt.

Zorg ervoor dat de afsluitschuij gesloten is. Open de toegangsdeur aan de buitenkant van het voertuig, trek de

veiligheidspal op de afvaltank omhoog en verwijder de afvaltank door de afvaltank naar u toe te trekken.

16. Zet de tank rechtop (uittrekbare handgreep aan de bovenkant en de wieljes aan de onderkant).
17. Ontgrendel de hendel, trek de hendel omhoog en rijd de afvaltank naar een toegestane stortplaats.
18. Duw de hendel terug in de vergrendelstand. Draai de schenk tuit omhoog en verwijder de dop van de tuit. Houd de afvaltank zo vast dat u de beluchtingknop tijdens het legen met uw duim kunt bedienen. Om spatten te voorkomen, houdt u de beluchtingknop tijdens het legen ingedrukt. Na het legen spoelt u de tank grondig met water. Reinig ook de afsluitschuij met water.
Waarschuwing! Vermijd heftig schudden van de tank en gebruik geen hogedrukreiniger. Dit kan schade toebrengen aan de binnenwand van de tank.
Let op! U dient de beluchtingknop pas in te drukken als de schenk tuit naar beneden wijst. Maak zo nodig het toilet opnieuw klaar voor gebruik. Schuij de afvaltank terug in het toilet en sluit de toegangsdeur.

Leegmaken met aanvullende opties

19. Niveau-indicator (multi-level): Als de onderste LED brandt, is de afvaltank bijna leeg; als de middelste LED brandt, houdt dit in dat de afvaltank halfvol is; Wanneer de bovenste LED brandt, moet de tank worden geleegd omdat het toilet nog maar 2-3 keer gebruikt kan worden.
Let op! De rode LED gaat knippen wanneer de afvaltank niet aanwezig is of niet in de juiste positie staat.
20. Afpompsysteem voor afvalstoffen van de afvaltank: Deze knop licht automatisch op zodra het bedieningspaneel wordt ingeschakeld. Wanneer het rode lampje van de niveau-indicator van de afvaltank brandt, drukt u de knop voor het afpompsysteem om het afval uit de afvaltank over te pompen naar de afvaltank van de camper of de caravan. Tijdens het wegpompen van het afval knippert de knop. Zodra al het afval is overgepompt, gaat het lampje na ongeveer twee minuten automatisch uit. Als de afvaltank van de caravan of camper vol is, knippert de knop van het pompsysteem snel (2 Hz). Het pompen wordt pas weer hervat zodra de centrale tank is geleegd. (Controleer regelmatig het niveau van de afvaltank van het voertuig). Na het legen van de afvaltank blijft er ongeveer 1,5 liter afval achter in de tank. Dit is normaal. Schenk twee liter water en de juiste hoeveelheid Thetford toiletvloei stof in de afvaltank.
Belangrijk! Verzeker u ervan dat de centrale afvaltank nog genoeg capaciteit heeft (ongeveer 18L), voordat u het Afval-afpompsysteem activeert.
Belangrijk! Om het afval goed af te kunnen breken en voor het goed functioneren van het Afval-afpompsysteem is het belangrijk Thetford toiletvloeistoffen en Aqua Soft toilet papier te gebruiken.
Belangrijk! Het is van wezenlijk belang dat de juiste hoeveelheid Thetford toiletvloei stof wordt gebruikt om het afval in de afvaltank goed af te kunnen breken. Gebruik het Afval-afpompsysteem alleen als de afvaltank gevuld is. Als het Afval-afpompsysteem te vaak met een lege afvaltank wordt gebruikt, dan kan dit schade aan

de pomp veroorzaken en kan het Afval-afpompsysteem defect raken.

REINIGING EN ONDERHOUD

Het wordt aanbevolen het toilet regelmatig te reinigen en te onderhouden, afhankelijk van de mate van gebruik. Voor het reinigen van het toilet wordt het gebruik van water en Thetford Badkamerreiniger en Thetford Toilet Bowl Cleaner aanbevolen.

Let op! Gebruik geen bleekmiddel, azijn of andere krachtige huishoudelijke schoonmaakmiddelen waarin deze stoffen zijn verwerkt. Deze middelen kunnen blijvende schade veroorzaken aan de afdichtingen en andere onderdelen van het toilet.

Toiletpot

- Spray Thetford Toilet Bowl Cleaner in de toiletpot en gebruik Thetford Badkamerreiniger voor de buitenkant van het toilet. Lees voor gebruik de productinstructies.
- Spoel de toiletpot met water schoon en veeg de rest af met een vochtige doek.
- Reinig de bril en het deksel. De bril en het deksel zijn gemakkelijk te verwijderen. Til de bril en het deksel tegelijkertijd op en trek de ronde pennen (aan de binnenkant van de bril en het deksel) uit de gaatjes naar buiten. Plaats de bril en het deksel na het reinigen weer terug door de ronde pennen boven de gaatjes te houden en vervolgens het deksel en de bril omlaag te drukken.
- Om het spoelwater fris te houden en te voorkomen dat er zich een afzetting in de toiletpot vormt, dient u de juiste dosering Aqua Rinse in de spoelwatertank (indien aanwezig) te schenken.

Tip! Droog voor een glanzend resultaat het toilet na het reinigen af met een zachte, droge doek.

Afvaltank

Voor normaal en effectief gebruik van uw afvaltank heeft Thetford een aantal verschillende toiletvloeistoffen ontwikkeld. Thetford toiletvloeistoffen onderdrukken nare geurtjes, reduceren gasvorming, bevorderen de afbraak van afval en verlengen de levensduur van een mobiel toilet. Raadpleeg pagina 50 voor meer informatie. Het wordt aanbevolen de afvaltank elk seizoen grondig te reinigen. Behalve het gebruik van Cassette Tank Cleaner, het krachtige reinigingsmiddel van Thetford voor het periodiek reinigen van de afvaltank van het toilet, is het raadzaam onderstaande instructies op te volgen:

- Verwijder het afneembare mechanisme van de afvaltank door het linksom te draaien. Spoel het afneembare mechanisme helemaal af onder de kraan.
- Verwijder vervolgens de afdekplaat van de automatische ontluchting door het met een kleine schroevendraaier op te lichten. Druk met de ene hand de automatische ontluchting open terwijl u met uw andere hand de vlotter van de automatische ontluchting aan de binnenkant van de tank vasthoudt. Duw de vlotter omhoog, draai hem vervolgens een halve slag en neem hem vanaf de onderkant uit. Verwijder de rubberen afdichting onder de vlotter. Spoel de vlotter en de rubberen ring helemaal af onder de kraan. Plaats de rubberen ring en de vlotter

voor de automatische ontluchting op dezelfde manier weer terug.

- Als uw toilet een Afval-afpompsysteem heeft, denk er dan aan het verbindingmechanisme tussen de afvaltank en het Afval-afpompsysteem regelmatig te reinigen en te behandelen met Thetford Siliconenspray.

De rubberen afdichtingen in het toilet (de afdichting met uitstekende rand, de ring van het mechanisme, de ring om de ontluchting en de ring van de doseerop) moeten regelmatig met water worden gereinigd en worden behandeld met Siliconenspray van Thetford. Hierdoor blijven de afdichtingen soepel en in goede vorm. Wanneer het toilet voor langere tijd niet wordt gebruikt, is het verstandig de ringen na reiniging met de siliconenspray te behandelen.

Let op! Gebruik geen vaseline of andere plantaardige oliën (behalve olijfolie). Deze kunnen lekkage veroorzaken of ervoor zorgen dat de afdichtingen minder goed werken. De afdichting met uitstekende rand is aan slijtage onderhevig. Afhankelijk van de mate en wijze van onderhoud, vermindert de werking van deze ring geleidelijk en dient de afdichting uiteindelijk te worden vervangen.

Reiniging en Onderhoud voor aanvullende opties

- Elektrische Ventilator: Het filter van de Elektrische Ventilator moet regelmatig worden vernieuwd. Na ongeveer 4 volledige weken van gebruik verliest het filter zijn absorptiekracht.
- Afval-afpompsysteem: Om verzekerd te zijn van optimale functionaliteit van het Afval-afpompsysteem, wordt periodiek onderhoud van de slang en pomp aanbevolen. Vul, na het volledig legen van de afvaltank, deze met schoon water en leeg het door het water naar de centrale afvaltank te pompen. Doe dit twee keer. Dit reinigt de pomp en de slang. Doe dit tijdens de vakantie eens in de 3 weken. Vul iedere 6 weken de afvaltank eenmaal met schoon water, leeg de tank en vul dan de tank nogmaals met schoon water en Thetford Cassette Tank Cleaner. Leeg daarna de tank. Deze aanpak moet de juiste werking van het systeem garanderen.

GEBRUIK IN DE WINTER

Het Thetford Cassette toilet kan bij lage temperaturen gewoon worden gebruikt, zolang het toilet zich maar bevindt in een verwarmde omgeving. Wanneer dit niet het geval is, kan het toilet bevriezen. Als er kans op bevriezing is, raden wij aan het toilet leeg te laten lopen door de instructies onder 'Opslag' op te volgen of MPG (Mono Propylene Glycol) te gebruiken.

OPSLAG

Wanneer u het Thetford-toilet voor een langere (winter-) periode niet gaat gebruiken, dient u de onderstaande instructies op te volgen.

- Als uw toilet is aangesloten op de centrale drinkwatertank van uw voertuig, leeg dan eerst deze tank. Activeer, wanneer de centrale drinkwatertank leeg is, het Bedieningspaneel door op de spoelknop te drukken. Open de afsluitschuif en druk de spoelknop net zolang in totdat er geen water meer de pot in stroomt.

Sluit de afsluitschuif. Open de toegangsdeur aan de buitenkant van de caravan of camper en leeg de afvaltank bij een toegestane stortplaats. Volg de instructies voor reiniging en onderhoud van de afvaltank. Plaats de dop pas op de schenktuit van de tank als de afvaltank van binnen helemaal droog is. Indien het toilet een eigen spoelwatertank heeft, plaatst u een opvangbak van voldoende grootte onder de aftapbuis om het achtergebleven water in de spoelwatertank op te vangen en verwijdert u de aftapplug. Als er geen water meer uitkomt, plaatst u de aftapplug op de aftapbuis en plaatst u de aftapbuis terug op zijn oorspronkelijke plaats. Sluit vervolgens de toegangsdeur. Als het toilet is aangesloten op de watertank van de camper of caravan, volgt u de instructies die u bij het voertuig hebt ontvangen voor het legen van het centrale watersysteem. Als uw toilet optioneel is uitgerust met een Afval-afpompstysteem, haal dan de afvaltank eruit en reinig deze volledig (zie Reiniging en Onderhoud), inclusief het deksel van de opslagtank en het koppelgedeelte. Vul de tank na het reinigen met schoon water, zet het vervolgens terug en leeg het via het Afval-afpompstysteem. Vul de tank nogmaals met schoon water en Thetford Cassette Tank Cleaner, zet het vervolgens terug en leeg het opnieuw via het Afval-afpompstysteem. Vul tenslotte, voor grondige reiniging, de cassette nogmaals met schoon water en gebruik het Afval-afpompstysteem om het te legen. Verwijder vervolgens de afvaltank en leeg het volledig. Plaats de dop niet meteen terug op de schenktuit van de tank, maar laat de tank drogen. Vergeet niet uw centrale watertank van uw voertuig te legen!

- het serienummer of de productcode is gewijzigd;
- het product is beschadigd door blootstelling aan omstandigheden die buiten het normale gebruik van het product vallen.

KLANTENSERVICE

Voor meer informatie over uw toilet of voor vragen gaat u naar www.thetford.eu. Hier vindt u onder andere antwoorden op veelgestelde vragen en oplossingen voor problemen, reparatie-instructies, tips en een lijst met Thetford-dealers en servicecentra in uw omgeving. Mocht u daarna nog vragen of opmerkingen hebben, dan kunt u contact opnemen met de afdeling klantenservice in uw land (adressen vindt u op de achterkant van deze handleiding).

AANSPRAKELIJKHEID

Thetford kan niet aansprakelijk worden gesteld voor verlies of enige schade die direct of indirect voortvloeit uit het gebruik van het toilet.

THETFORD-GARANTIE

Thetford B.V. biedt eindgebruikers van haar producten drie jaar garantie. In geval van defecten die optreden binnen deze garantieperiode zal Thetford het product vervangen of repareren. De kosten voor vervanging, de arbeidskosten voor het vangen van defecte onderdelen en/of de kosten voor de onderdelen zelf komen in dat geval voor rekening van Thetford.

1. Om aanspraak te maken op deze garantie, dient de gebruiker het product over te dragen aan een door Thetford erkend servicecentrum. Het servicecentrum beoordeelt of het beroep op de garantie terecht is.
2. De tijdens de reparatie vervangen onderdelen onder de garantie worden eigendom van Thetford.
3. Deze garantiebepalingen zijn geldig voorzover zij niet in strijd zijn met bestaande wetgeving ter bescherming van de consument.
4. Deze garantiebepalingen zijn niet van toepassing op producten die bestemd of gebruikt zijn voor handelsdoeleinden.
5. Aanspraken op deze garantie welke vallen onder een van onderstaande categorieën worden niet in aanmerking genomen:
 - het product is op onjuiste wijze gebruikt of de instructies in de handleiding zijn niet opgevolgd;
 - het product is niet geïnstalleerd volgens de instructies;
 - er zijn wijzigingen aan het product aangebracht;
 - het product is gerepareerd door een servicecentrum dat niet door Thetford is erkend;

INTRODUZIONE

Con l'acquisto della toilette a cassetta Thetford avete scelto un prodotto di qualità. La toilette forma una parte integrante del bagno della vostra roulotte o del vostro Camper, grazie al suo design funzionale che crea un connubio di stile moderno e praticità d'uso. La toilette a cassetta Thetford C-250 è fabbricata con materiale plastico di alta qualità, che fa di questa toilette un prodotto durevole, pratico e di facile manutenzione.

La toilette è formata da due parti: una toilette montata permanentemente e un serbatoio di scarico asportabile. Il serbatoio si trova sotto la toilette e può essere asportato tramite uno sportello sul lato esterno della roulotte o del Camper. La toilette a cassetta Thetford è la soluzione al problema dei sanitari nella vostra roulotte o nel vostro Camper!

Il presente manuale contiene le istruzioni per l'uso della toilette a cassetta Thetford modello C-250S, C-250CS (modelli collegati al serbatoio dell'acqua centrale del veicolo) e C-250CWE (modello con un proprio serbatoio dell'acqua pulita). Questi modelli differiscono leggermente l'uno dall'altro nell'uso. Seguire attentamente le istruzioni relative alla toilette in uso. I componenti indicati con lettere sono illustrati nella prima pagina del presente manuale. Le operazioni da eseguire, indicate con cifre, sono illustrate nell'ultima pagina di questo manuale.

COMPONENTI

- Sedile e coperchio rimovibili
- Tazza della toilette girevole
- Leva per aprire e chiudere la valvola di scarico
- Pulsante di risciacquo
- Indicatore di livello del serbatoio di scarico
- Sportello di rifornimento del serbatoio dell'acqua pulita (solo se la toilette ha un proprio serbatoio dell'acqua pulita)
- Manicotto di scarico girevole
- Valvola equilibratrice della pressione
- Coperchio a scorrimento
- Meccanismo removibile
- Pulsante di aerazione
- Maniglia estraibile
- Ruote
- Valvola di scarico
- Apertura di accesso al serbatoio di scarico

Ulteriori caratteristiche

- Valvola di scarico elettrica
- Ventilatore elettrico
- Pompa per svuotamento serbatoio di scarico
- Indicatore del serbatoio di scarico multi-level
- Indicatore di livello del serbatoio dell'acqua pulita

Nota. Alcuni accessori supplementari possono essere acquistati presso i rivenditori Thetford.

PREPARATIVI PRIMA DELL'USO (standard)

- Aprire lo sportello di accesso sul lato esterno della roulotte o del camper.
- Per estrarre il serbatoio di scarico sollevare il blocco di sicurezza (che mantiene il serbatoio in posizione).
- Tirare il serbatoio di scarico verso l'esterno. Inclinarlo leggermente ed estrarlo.
- Metterlo in posizione verticale e ruotare il manicotto di scarico girevole verso l'alto.
- Rimuovere il coperchio, con il bicchiere dosatore al suo interno, dal manicotto integrato e versare il corretto dosaggio di fluido per toilette Thetford (vedere etichetta del prodotto) nel serbatoio di scarico. In questo modo si previene la formazione di odori sgradevoli e incrostazioni nel serbatoio di scarico. Subito dopo aggiungere circa 2 litri d'acqua, in modo che il fondo del serbatoio sia completamente immerso. Per maggiori informazioni sui liquidi per toilette Thetford, consultare l'ultima pagina del presente manuale. Riavvitare il tappo sul manicotto di scarico e riportare quest'ultimo nella posizione originale.

N.B. Al momento della consegna il tappo con dosatore del manicotto di scarico si trova nella stessa confezione

Avvertenza! Non aggiungere mai liquido per toilette attraverso la valvola di scarico o la tazza della toilette in quanto si potrebbe danneggiare la guarnizione a labbro del serbatoio di scarico. Aggiungere i liquidi esclusivamente attraverso il manicotto di scarico.

- Inserire nuovamente il serbatoio di scarico attraverso lo sportello.

Assicurarsi che il serbatoio sia bloccato con il blocco di sicurezza. Chiudere lo sportello di accesso con la chiave. A questo punto la toilette Thetford è pronta per l'uso.

Avvertenza! Non forzare mai l'ingresso del serbatoio nella toilette, se non si riesce a inserirlo facilmente. Ciò può portare a danni gravi. In caso di blocco del serbatoio, controllare che la valvola di scarico sia nella posizione corretta (chiusa).

- Solo per toilette con un proprio serbatoio dell'acqua pulita: dopo il punto 6, aprire lo sportello di rifornimento del serbatoio dell'acqua pulita e versarvi la giusta quantità di Aqua Rinse. In questo modo l'acqua pulita rimane fresca e il risciacquo risulta migliorato. In seguito, con una tanica o un tubo flessibile riempire il serbatoio con acqua pulita (circa 8 L). Chiudere lo sportello e bloccarlo. A questo punto la toilette è pronta per l'uso.

Nota. Utilizzare acqua corrente (del rubinetto) per il serbatoio dell'acqua.

Preparazione per l'uso con accessori supplementari

- Ventilatore elettrico: Aprire lo sportello d'accesso all'esterno della roulotte e rimuovere il serbatoio di scarico (come sopra descritto).
- Rimuovere il coperchio dell'alloggiamento del filtro e, se non c'è alcun filtro, staccare le protezioni dell'adesivo sul filtro e collocare il nuovo filtro nel rispettivo alloggiamento. Riposizionare il coperchio dell'alloggiamento del filtro.

Nota. Leggere attentamente le istruzioni sul filtro per

informazioni su come posizionare il filtro nel rispettivo alloggiamento.

USO DELLA TOILETTE (standard)

10. Ruotare la tazza fino a portarla nella posizione desiderata, mantenendo il coperchio chiuso ed utilizzando entrambe le mani.
11. Per attivare il pannello di controllo, premere una volta il pulsante di risciacquo. Il display del pannello di controllo rimarrà attivo per circa 5 minuti. Fare scorrere un po' d'acqua nella tazza premendo brevemente il pulsante di risciacquo, oppure aprire la valvola di scarico ruotando la manopola in senso antiorario. A questo punto la toilette Thetford è pronta per l'uso.
12. Dopo l'uso, aprire la valvola di scarico (se chiusa) ruotando la manopola in senso antiorario. Per risciacquare la toilette premere il pulsante di risciacquo per alcuni secondi. Dopo l'uso chiudere la valvola di scarico.

Nota. Per garantire il perfetto funzionamento della toilette Thetford, si consiglia di utilizzare additivi Thetford e carta igienica Aqua Soft di Thetford.

Importante! Non viaggiare con il serbatoio dell'acqua pulita troppo pieno (l'ideale è che sia vuoto, ma assolutamente non oltre la metà della capienza). Non viaggiare con acqua nella tazza della toilette. Il mancato rispetto di queste avvertenze può causare danni da allagamento al camper o alla roulotte.

Uso della toilette con accessori supplementari

13. Valvola di scarico elettrica: premere il pulsante della valvola di scarico elettrica sul pannello di controllo per aprire o chiudere elettronicamente la valvola. In caso di malfunzionamento, è possibile aprire/chiusura la valvola di scarico manualmente agendo sulla leva che si trova sotto la tazza e che scorre orizzontalmente rispetto al pavimento.

Nota. Per garantire il perfetto funzionamento della valvola di scarico con lama elettrica, azionarla quando nessuno è seduto sulla toilette.

14. Ventilatore elettrico: Il ventilatore si avvia automaticamente quando il pannello di controllo viene attivato (premendo il pulsante di scarico) e si spegne automaticamente dopo circa 5 minuti. L'indicatore del ventilatore elettrico lampeggia fino allo spegnimento automatico. Se si desidera arrestare il ventilatore, premere il pulsante del ventilatore elettrico. Se si desidera riavviare il ventilatore, premere nuovamente il pulsante (il LED inizia nuovamente a lampeggiare).
15. Indicatore di livello basso del serbatoio dell'acqua pulita (solo se la toilette ha un proprio serbatoio dell'acqua pulita): l'accensione dell'indicatore di livello basso del serbatoio dell'acqua pulita indica che all'interno del serbatoio sono rimasti solo circa 1L d'acqua (approssimativamente 2 risciacqui), per cui è necessario rifornire il serbatoio dell'acqua pulita.

PER SVUOTARE LA TOILETTE

È necessario svuotare il serbatoio di scarico quando la spia rossa (LED) sul display di controllo della toilette si accende.

La spia rossa si accende quando la capacità residua del serbatoio di scarico è di circa 2 litri, sufficiente per due o tre ulteriori utilizzi.

Assicurarsi che la lama sia chiusa. Aprire lo sportello d'accesso all'esterno del veicolo, tirare verso l'alto il fermo di sicurezza del serbatoio di scarico e rimuovere il serbatoio di scarico tirandolo verso di sé.

16. Mettere il serbatoio di scarico in posizione verticale (maniglia estraibile in alto e ruote in basso).
17. Rilasciare la maniglia dalla chiusura a scatto, sollevare la maniglia e trascinare il serbatoio a un altro punto di scarico autorizzato.
18. Riporre la maniglia nella posizione di bloccaggio. Girare verso l'alto il manicotto di scarico e rimuovere il tappo dal manicotto. Afferrare il serbatoio di scarico in modo che il pulsante di aerazione possa essere controllato con il pollice mentre si svuota il serbatoio. Per evitare spruzzi indesiderati, tenere premuto il pulsante di aerazione durante lo svuotamento. Dopo aver finito di svuotare il serbatoio, sciacquarlo accuratamente con acqua. Pulire anche la valvola di scarico.

Avvertenza! Non agitare troppo il serbatoio e non pulirlo con getti d'acqua ad alta pressione, in quanto potrebbe danneggiare l'interno del serbatoio.

N.B. Premere il pulsante di aerazione solo quando il manicotto di scarico è rivolto verso il basso! Se necessario, preparare di nuovo la toilette per l'uso. Inserire il serbatoio di scarico nella toilette e chiudere lo sportello di accesso.

Scarico con accessori supplementari

19. Indicatore multi-livello del serbatoio di scarico: Il LED inferiore indica che il serbatoio di scarico è quasi vuoto; il LED medio indica che il serbatoio è pieno per oltre la metà; quando il LED superiore è acceso, è necessario svuotare il serbatoio poiché la sua capacità sarà sufficiente solo per altri 2-3 utilizzi.
Nota. Il LED rosso lampeggia quando non è presente un serbatoio di scarico o il serbatoio non è nella posizione corretta.
20. Sistema di pompaggio dello scarico: quando si attiva il pannello di controllo, la spia relativa a questa caratteristica si accende automaticamente. Quando la spia rossa dell'indicatore di livello del serbatoio di scarico si accende, premere il pulsante del sistema di pompaggio dello scarico affinché il contenuto del serbatoio della toilette venga pompato al serbatoio di scarico del veicolo. Durante il pompaggio il pulsante lampeggia e si spegnerà automaticamente (dopo circa 2 minuti) quando tutto il contenuto del serbatoio di scarico sarà stato trasferito. Se il serbatoio di scarico del veicolo è pieno, il pulsante del sistema di pompaggio dello scarico lampeggia velocemente (2 Hz) e l'operazione non potrà essere eseguita fintanto che il serbatoio centrale non verrà svuotato (Controllare regolarmente il livello del serbatoio di scarico del veicolo). Al termine dello svuotamento del serbatoio di scarico, quest'ultimo conterrà ancora circa 1,5 litri di scarico. Ciò è normale.

Versare nel serbatoio di scarico 2 litri d'acqua e la giusta quantità di liquidi per toilette Thetford.

Importante! Prima di attivare la pompa elettrica per svuotamento serbatoio, assicurarsi che la capacità del serbatoio di scarico centrale sia ancora sufficiente (circa 18 l).

Importante! Per garantire la corretta disintegrazione dei rifiuti ed il corretto funzionamento della pompa elettrica per svuotamento serbatoio, è importante utilizzare additivi Thetford e la carta igienica Aqua Soft.

Importante! È fondamentale utilizzare il dosaggio corretto di fluido per toilette Thetford per garantire la corretta disintegrazione dei rifiuti nel serbatoio di scarico. Utilizzare questo sistema solo quando il serbatoio di scarico è pieno. Se il sistema viene utilizzato troppo spesso quando il serbatoio di scarico è vuoto, la pompa potrebbe subire danni e questo potrebbe provocare malfunzionamenti del sistema.

PULIZIA E MANUTENZIONE

La toilette deve essere regolarmente pulita e sottoposta a manutenzione, in base alla frequenza di utilizzo. Si consiglia di pulire le toilette Thetford con acqua e detergente per bagni Thetford & Thetford Toilet Bowl Cleaner.

N.B. Non usare mai candeggina, aceto o altri prodotti per uso domestico aggressivi che contengono queste sostanze, in quanto possono danneggiare permanentemente le guarnizioni e altri componenti della toilette.

Tazza della toilette

- Spruzzare Toilet Bowl Cleaner di Thetford nella tazza della toilette ed utilizzare il detergente per bagni Thetford per la parte esterna della toilette. Leggere le istruzioni del prodotto prima dell'uso.
- Sciacquare la tazza con acqua e pulire il resto della toilette con un panno umido.
- Pulire sedile e coperchio. È molto semplice rimuovere sedile e coperchio: Sollevare il gruppo sedile e coperchio e tirare i perni rotondi (all'interno del gruppo) fuori dai fori dei perni. Dopo la pulizia, reinserire sedile e coperchio posizionando i perni rotondi davanti ai fori dei perni e premendo sedile e coperchio verso il basso.
- Per mantenere l'acqua pulita fresca ed evitare la formazioni di incrostazioni all'interno della tazza della toilette, aggiungere la giusta quantità di Aqua Rinse nel serbatoio dell'acqua pulita, se la toilette ne è dotata.
- Se la toilette è dotata di una pompa elettrica per svuotamento serbatoio di scarico, ricordare di pulire regolarmente il meccanismo di collegamento tra il serbatoio di scarico e la pompa elettrica per svuotamento serbatoio, applicando inoltre lo spray lubrificante al silicone ad alta resistenza di Thetford.

Suggerimento! Per una toilette ancora più brillante, dopo la pulizia, asciugarla con un panno morbido e asciutto.

Serbatoio di scarico

Per mantenere sempre fresco e pulito il serbatoio di scarico, Thetford ha sviluppato svariati liquidi per toilette, in grado di prevenire la formazione di cattivi odori e gas, favorire la

decomposizione degli scarichi della toilette ed estendere la durata delle toilette mobili. Per maggiori informazioni, consultare la pagina 50.

Si consiglia di pulire accuratamente il serbatoio di scarico almeno ad ogni cambio di stagione. Dopo aver usato Thetford Cassette Tank Cleaner, il potente detergente per la pulizia periodica del serbatoio di scarico della toilette, si consiglia di seguire le istruzioni riportate qui di seguito.

- Togliere il meccanismo removibile dal serbatoio di scarico ruotandolo in senso antiorario. Sciacquare sotto il rubinetto l'intero meccanismo removibile.
- Successivamente, rimuovere il coperchio dalla valvola equilibratrice della pressione facendovi leva con un piccolo cacciavite. Con una mano spingere la valvola equilibratrice della pressione per aprirla, tenendo con l'altra mano il galleggiante della valvola equilibratrice della pressione all'interno del serbatoio. Spingere il galleggiante verso l'alto, ruotarlo di 45 gradi ed estrarlo da sotto. Rimuovere la guarnizione in gomma che si trova sotto il galleggiante. Sciacquare sotto il rubinetto il galleggiante e la guarnizione in gomma. Reinserrire la guarnizione in gomma e il galleggiante per la valvola equilibratrice della pressione seguendo la stessa procedura.
- Se la toilette è dotata di una pompa elettrica per svuotamento serbatoio di scarico, ricordare di pulire regolarmente il meccanismo di collegamento tra il serbatoio di scarico e la pompa elettrica per svuotamento serbatoio, applicando inoltre lo spray lubrificante al silicone ad alta resistenza di Thetford.

Le guarnizioni in gomma della toilette (la guarnizione a labbro e le guarnizioni del meccanismo, della valvola equilibratrice della pressione e del tappo) devono essere regolarmente pulite con acqua e trattate con il lubrificante per guarnizioni Thetford High Grade Seal Lubricant. In questo modo le guarnizioni rimangono flessibili e in buono stato. Se la toilette non viene usata per un certo periodo di tempo, è fondamentale trattare le guarnizioni con l'apposito lubrificante Thetford High Grade Seal Lubricant dopo averle pulite.

N.B. Non usare mai vaselina o altri oli vegetali, diversi dall'olio d'oliva, perché possono provocare perdite o malfunzionamenti. La guarnizione a labbro è un componente della toilette che è sottoposto a usura. A seconda della misura e del tipo di manutenzione, dopo un determinato periodo la sua funzione viene meno e deve essere sostituita.

Pulizia e manutenzione per gli accessori supplementari

- Ventilatore elettrico: È necessario sostituire regolarmente il filtro del ventilatore elettrico. Dopo circa 4 settimane di uso regolare, il filtro perde la propria capacità di assorbimento.
- Pompa per svuotamento serbatoio di scarico: Per garantire il funzionamento ottimale della pompa elettrica per svuotamento serbatoio, si consiglia la manutenzione periodica di tubo e pompa. Dopo aver svuotato completamente il serbatoio di scarico, riempirlo di acqua pulita e svuotarlo pompando l'acqua al serbatoio di scarico centrale. Eseguire questa procedura due volte. Questa procedura consente di pulire pompa e tubo.

Effettuare questa procedura ogni 3 settimane durante le vacanze. Ogni 6 settimane, riempire il serbatoio di scarico una volta con acqua pulita, quindi svuotarlo; riempirlo quindi con acqua e Cassette Tank Cleaner di Thetford e svuotarlo. Questa procedura dovrebbe garantire il funzionamento corretto del sistema.

USO DELLA TOILETTE IN INVERNO

La toilette a cassetta Thetford può essere usata anche in inverno, a condizione che si trovi in un ambiente riscaldato. In caso contrario, esiste il pericolo di congelamento. Se sussiste il rischio di congelamento, si consiglia di scaricare completamente la toilette seguendo le istruzioni alla sezione 'Immagazzinaggio' o utilizzando MPG (monopropilene glicole)

IMMAGAZZINAGGIO

Se la toilette Thetford non viene usata per un lungo periodo (in inverno), è essenziale seguire le istruzioni riportate qui di seguito.

- Se la toilette è collegata al serbatoio centrale dell'acqua potabile del veicolo, svuotare questo serbatoio per primo. Dopo aver svuotato il serbatoio centrale dell'acqua potabile, attivare il pannello di controllo premendo il pulsante di scarico. Aprire la valvola di scarico e premere il pulsante di risciacquo fintanto che l'acqua non smette di scorrere nella tazza. Chiudere la valvola di scarico. Aprire lo sportello di accesso sul lato esterno della roulotte o del camper e svuotare il serbatoio di scarico presso un punto di scarico autorizzato. Seguire le istruzioni relative alla pulizia e alla manutenzione. Affinché il serbatoio di scarico si asciughi, non riposizionare il tappo sul manico di scarico del serbatoio. Se la toilette dispone di un proprio serbatoio dell'acqua pulita, mettere un contenitore abbastanza grande sotto il tubo di scarico per eliminare l'acqua rimasta nel serbatoio. Togliere il tappo di scarico per svuotare il serbatoio dell'acqua pulita. Una volta eliminate tutta l'acqua, posizionare il tappo di scarico sul tubo di scarico, rimetterlo nella sua posizione originale e chiudere lo sportello di accesso. Se la toilette è collegata al serbatoio dell'acqua del veicolo, seguire le istruzioni per lo svuotamento del sistema dell'acqua centrale del veicolo. Se la toilette è dotata della pompa elettrica per svuotamento serbatoio come accessorio opzionale, estrarre il serbatoio di scarico e pulirlo completamente (vedere Pulizia e manutenzione), pulendo anche il coperchio del serbatoio di scarico e l'aggancio. Dopo la pulizia, riempire il serbatoio con acqua corrente, ricollocarlo in posizione e svuotarlo utilizzando la pompa elettrica per svuotamento serbatoio. Riempire nuovamente il serbatoio con acqua corrente e Cassette Tank Cleaner di Thetford, ricollocarlo in posizione e svuotarlo nuovamente utilizzando la pompa elettrica per svuotamento serbatoio. Infine, per una pulizia molto profonda, riempire nuovamente il serbatoio con acqua corrente e utilizzare la pompa elettrica per svuotamento serbatoio per svuotarlo. Rimuovere quindi il serbatoio di scarico e svuotarlo completamente. Per permettere al serbatoio di asciugarsi, non inserire nuovamente il

tappo sul beccuccio di svuotamento del serbatoio. Non dimenticare di svuotare il serbatoio di scarico centrale del veicolo!

GARANZIA THETFORD

Thetford B.V. offre una garanzia di tre anni agli utenti finali dei propri prodotti. Durante questo periodo di garanzia, in caso di difetti, Thetford procederà alla sostituzione o riparazione del prodotto. I costi legati alla sostituzione, la manodopera per la sostituzione dei componenti guasti e/o i costi dei componenti stessi sono, in questo caso, a carico di Thetford.

1. Per potersi rivalere di questa garanzia, l'utente deve portare il prodotto presso un Centro Assistenza autorizzato Thetford. Qui verrà preso in esame il reclamo.
2. I componenti sostituiti in garanzia devono essere restituiti a Thetford.
3. La legislazione per i consumatori vigente non viene modificata da questa disposizione di garanzia.
4. La garanzia non vale per prodotti che vengono utilizzati o sono intesi per scopi commerciali.
5. La garanzia sarà nulla in uno dei seguenti casi:
 - il prodotto è stato utilizzato in modo negligente oppure non si sono osservate le disposizioni contenute nel manuale;
 - il prodotto non è stato installato secondo le disposizioni;
 - il prodotto è stato modificato;
 - il prodotto è stato riparato da un Centro Assistenza non autorizzato da Thetford;
 - il numero di serie o il codice del prodotto è stato modificato;
 - il prodotto ha subito dei danni perché usato al di fuori del normale utilizzo del prodotto stesso.

ASSISTENZA AI CLIENTI

Per maggiori informazioni o quesiti sulla toilette, visitare il nostro sito web: www.thetford.eu. Vi si trovano risposte alle domande più frequenti, problemi e soluzioni, istruzioni per la riparazione, consigli e un elenco di concessionari Thetford. Se, nonostante tutto, avete ancora quesiti o osservazioni, vi invitiamo a contattare il reparto Assistenza Clienti nel vostro Paese (gli indirizzi sono riportati sul retro del manuale).

RESPONSABILITÀ

Thetford non è responsabile per perdita e/o danni diretti o indiretti causati dall'uso della toilette.

INTRODUÇÃO

A sanita de cassete Thetford é um produto de alta qualidade. A sanita constitui uma parte integrante da casa de banho da sua caravana ou auto-caravana, graças ao seu design funcional que combina o estilo moderno e facilidade de utilização. A sanita de cassete C-250 é fabricada a partir de material sintético de alta qualidade. Isto faz dela uma sanita durável, intuitiva e de fácil manutenção.

A sanita é composta por duas partes: uma parte fixa permanentemente e um depósito para resíduos que é acessível a partir do exterior. O depósito para resíduos amovível encontra-se debaixo do assento da sanita e pode ser removido através da porta no exterior da caravana ou auto-caravana. A sanita de cassete Thetford é a solução para o problema sanitário da sua caravana ou auto-caravana!

As instruções de funcionamento neste manual do proprietário abrangem os modelos de sanita de cassete Thetford C-250S, C-250CS (modelos ligados ao depósito central de água do veículo) e C-250CWE (modelo com o seu próprio depósito de água de descarga). Existem algumas diferenças na utilização destes modelos. Certifique-se de que as instruções se aplicam ao seu modelo de sanita. Os componentes que são referidos por letras estão ilustrados na primeira página deste manual. As ações a tomar, referidas por números, estão ilustradas na última página.

COMPONENTES

- Assento amovível e tampa
 - Bacia rotativa da sanita
 - Manípulo da chapa de fecho
 - Botão de descarga
 - Indicador do nível do depósito para resíduos
 - Porta de enchimento de água (apenas se a sanita tiver o seu próprio depósito de água de descarga)
 - Boca rotativa de esvaziamento
 - Abertura de ventilação para libertação automática da pressão
 - Tampa deslizante
 - Mecanismo amovível
 - Êmbolo de ventilação
 - Pega para puxar para fora
 - Rodas
 - Chapa
 - Portas de acesso ao depósito para resíduos
- Características adicionais**
- Chapa de fecho eléctrica
 - Ventilador Eléctrico
 - Sistema de Bombear Resíduos
 - Indicador de nível do depósito para resíduos em 3 fases
 - Indicador de nível baixo de água (apenas se a sanita tiver o seu próprio depósito para resíduos)

Nota. Algumas características adicionais podem ser adquiridas num revendedor Thetford.

PREPARAR PARA UTILIZAÇÃO (standard)

- Abra a porta de acesso no exterior da caravana ou auto-caravana.
- Retire o depósito para resíduos puxando a patilha de segurança (que fixa o depósito) para cima.
- Retire o depósito para resíduos.
- Coloque o depósito para resíduos na vertical e gire a boca rotativa de esvaziamento para cima.
- Retire o tampão, com o recipiente de medição no interior, do cano de esvaziamento e deite a dose correcta de líquido para sanitas Thetford (consulte a etiqueta do produto) no depósito para resíduos. Isto evita cheiros desagradáveis no depósito para resíduos e mantém limpo o interior do depósito para resíduos. De seguida, acrescente aproximadamente 2 litros de água - o suficiente para garantir que o fundo do depósito para resíduos esteja coberto. Para mais informações sobre os líquidos para sanita Thetford, consulte a última página deste manual. Aperte a tampa novamente na boca de esvaziamento. Rode a boca de esvaziamento para a posição original.

Nota. O copo de medição da boca de esvaziamento é fornecido na mesma embalagem que este manual. **Aviso!** Nunca acrescente líquido para sanitas directamente através da chapa de fecho ou da bacia da sanita, uma vez que isto poderia danificar a vedação do depósito para resíduos. Coloque sempre os líquidos através da boca de esvaziamento.

- Deslize o depósito para resíduos para a posição original através da porta de acesso. Certifique-se de que o depósito para resíduos está fixo com a patilha de segurança. Feche a porta de acesso e tranque-a. A sua sanita Thetford está agora pronta a utilizar. **Aviso!** Nunca aplique força se não conseguir colocar facilmente o depósito. Isto poderá causar danos graves. Se ocorrer um entupimento, verifique sempre se o manípulo está na posição da direita (fechado).
- Apenas para sanitas com o seu próprio depósito de água: após o passo 6, abra a porta de enchimento de água de descarga e encha o depósito de água com a dosagem correcta de Aqua Rinse. Este líquido para sanitas Thetford mantém a água fresca e melhora a força da descarga de água. De seguida, encha o depósito de água de descarga com água limpa (aproximadamente 8 L) utilizando um bidão ou mangueira. Feche a porta e tranque-a. A sua sanita está agora pronta a utilizar. **Nota.** Use água doce (da torneira) no tanque da água.

Preparar para usar com Características Adicionais

- Ventilador Eléctrico: Abra a porta de acesso na parte exterior da sua caravana e retire o depósito para resíduos (conforme descrito acima).
- Retire a cobertura do recipiente do filtro e, se não existir filtro, retire as tampas autocolantes no filtro e coloque o novo filtro no recipiente do filtro. Volte a colocar a cobertura do recipiente do filtro. **Nota.** Leia com atenção as instruções no filtro acerca do modo de colocação do filtro no recipiente do filtro.

UTILIZAR A SANITA (standard)

10. Rode a sanita para a posição desejada com a tampa fechada e usando ambas as mãos.
11. Para activar o painel de controlo, prima uma vez o botão de descarga. O visor do painel de controlo permanecerá aproximadamente 5 minutos no modo activado. Deixe correr um pouco de água na sanita, carregando brevemente no botão do autoclismo ou abra a lâmina da válvula, rodando o manípulo no sentido contrário ao dos ponteiros do relógio. A sanita Thetford está agora pronta a utilizar.
12. Após a utilização, abra a lâmina da válvula (se ainda estiver fechada), rodando o manípulo no sentido contrário ao dos ponteiros do relógio. Puxe o autoclismo, carregando alguns segundos no botão do autoclismo. Após a utilização feche a lâmina da válvula.
Nota. Para garantir o melhor funcionamento da sua sanita Thetford, recomendamos a utilização de aditivos Thetford e papel higiénico Aqua Soft da Thetford. 
Nota de aviso importante! Não viaje com um depósito de autoclismo demasiado cheio (aconselhamos vazio, mas certamente não excedendo metade da capacidade). Não viaje com água na sanita. O não cumprimento deste aviso poderá resultar em danos na caravana ou autocaravana, causados pela água.

Utilização da sanita com as Características Adicionais

13. Chapa de fecho eléctrica: prima o botão da chapa de fecho eléctrica no visor de controlo para abrir ou fechar electricamente a tampa de fecho. Caso ocorra uma avaria, pode abrir/fechar manualmente a tampa de fecho deslizando lateralmente o manípulo pequeno debaixo do assento da sanita.
Nota. Para garantir o melhor funcionamento da Abertura Eléctrica da Lâmina, esta deverá ser utilizada sem que esteja sentado na sanita.
14. Ventilador Eléctrico: O ventilador liga automaticamente quando o painel de controlo é activado (premindo o botão de despejo) e desliga automaticamente após cerca de 5 minutos. O Indicador do Ventilador Eléctrico pisca até que ocorra o desligar automático. Se quiser parar o ventilador, prima o botão do Ventilador Eléctrico. Se quiser reiniciar o ventilador, prima de novo o botão (o LED começa a piscar de novo).
15. O indicador de nível baixo de água de descarga (apenas para sanitas com o seu próprio depósito de água de descarga): quando o indicador de nível baixo da água de descarga se acender, volte a encher o depósito de água de descarga, uma vez que apenas restam cerca de 1L de água no depósito (aproximadamente 2 descargas de água).

ESVAZIAR

O depósito para resíduos tem de ser esvaziado quando a luz vermelha (LED) no ecrã de controlo da sanita acender. A luz vermelha acende quando o depósito para resíduos só tiver capacidade para cerca de mais 2 litros, o que não é mais do que mais duas ou três utilizações.

Certifique-se de que a lâmina está fechada. Abra a porta de

acesso que se encontra no exterior do veículo, puxe para cima o fecho de segurança no depósito para resíduos e retire o depósito para resíduos, puxando-o na sua direcção.

16. Coloque o depósito para resíduos na vertical (pega de puxar para fora na parte superior, rodas na parte inferior).
17. Solte a pega das molas, puxe a pega para cima e transporte o depósito para resíduos para um ponto de eliminação de resíduos autorizado.
18. Pressione a pega novamente para a posição de trancada. Rode a boca de esvaziamento para cima e retire a tampa da boca de esvaziamento. Segure o depósito para resíduos de forma a que durante o esvaziamento possa utilizar o êmbolo de ventilação com o polegar. Para esvaziar o depósito sem entornar, pressione o êmbolo de ventilação quando esvaziar o depósito. Após esvaziar, descarregue o depósito com água. Limpe igualmente a chapa de fecho com água.
Aviso! Não abane o depósito com violência ou utilize agentes de limpeza com água de alta pressão. Isto poderá causar danos no interior do depósito.
Nota. O êmbolo de ventilação apenas deve ser premido quando a boca de esvaziamento estiver a apontar para baixo! Se necessário, prepare a sanita novamente para ser utilizada. Deslize o depósito para resíduos para dentro da sanita e feche a chapa de acesso.

Esvaziamento com Características Adicionais

19. Indicador multi-níveis do depósito para resíduos: O LED inferior indica que o depósito para resíduos está quase vazio; O LED do meio indica que está a mais de metade; Quando o LED superior acender, tem de esvaziar o tanque, pois só pode ser utilizado mais 2 a 3 vezes.
Nota. O LED vermelho começa a piscar quando o depósito para resíduos não se encontrar presente ou não estiver na posição correcta.
20. Sistema de saída de resíduos: quando activar o painel de controlo, esta funcionalidade acender-se-á automaticamente. Quando a lâmpada vermelha do indicador do nível do depósito para resíduos se acender, prima o botão de saída de resíduos para retirar os resíduos do respectivo depósito para o depósito de resíduos do veículo. O botão pisca enquanto os resíduos estão a ser retirados e parará automaticamente (após aproximadamente 2 minutos) quando todos os resíduos tiverem sido transferidos. Se o depósito para resíduos do veículo estiver cheio, o botão de saída de resíduos piscará rapidamente (2 Hz) e não será possível efectuar o esvaziamento até que o depósito central seja esvaziado. (Verifique regularmente o nível do depósito para resíduos do veículo). Após esvaziar o depósito para resíduos, permanecerão cerca de 1,5 litros de resíduos no depósito. Isto é normal. Acrescente 2 litros de água e uma dosagem correcta do líquido para sanitas Thetford ao depósito para resíduos.
Importante! Antes de activar o sistema de bombear resíduos, certifique-se de que o depósito para resíduos central ainda tem capacidade suficiente (cerca de 18L).

Importante! Para fragmentar correctamente os resíduos e para um correcto funcionamento do sistema de bombear resíduos, é importante que utilize aditivos Thetford e papel higiénico Aqua Soft.

Importante! É importante que adicione a quantidade correcta de líquido para sanitas Thetford, para assegurar a fragmentação adequada dos resíduos existentes no depósito para resíduos. Utilize o sistema apenas quando o depósito para resíduos estiver cheio. Usar o sistema demasiado frequentemente num depósito para resíduos vazio pode danificar a bomba, o que pode dar origem a falhas no sistema.

LIMPEZA E MANUTENÇÃO

A sanita deve ser limpa e verificada regularmente, dependendo da frequência de utilização. Para limpar sanitas Thetford, recomendamos utilizar água e o agente de limpeza Thetford Bathroom Cleaner & Thetford Toilet Bowl Cleaner.

Nota. Nunca utilize lixívia, vinagre ou outros agentes de limpeza domésticos fortes que contenham essas substâncias. Isto poderá provocar danos permanentes às vedações e outros componentes da sanita.

Bacia da sanita

- Deite Produto de Limpeza Thetford para Sanitas na sanita e use o Produto de Limpeza Thetford para Casa de Banho no exterior da sanita. Leia as instruções do produto antes da utilização.
- Efectue uma descarga da sanita com água e limpe o resto da sanita com um pano húmido.
- Limpe o assento e a tampa. O assento e a tampa podem ser facilmente removidos: Levante o conjunto do assento e da tampa e puxe as cavilhas redondas (no interior do conjunto) para fora dos orifícios das cavilhas. Após a limpeza, volte a colocar o assento e a tampa, colocando as cavilhas redondas à frente dos orifícios das cavilhas e prima a tampa e o assento para baixo.
- Para manter a água de descarga fresca e para impedir a acumulação de depósitos na bacia da sanita, acrescente uma dosagem correcta de Aqua Rinse ao depósito de água de descarga, se estiver presente na sanita.

Sugestão! Para obter uma sanita verdadeiramente brilhante, seque-a com um pano macio suave após limpar.

Depósito para resíduos

Para um uso normal e eficaz do seu depósito para resíduos, a Thetford desenvolveu vários líquidos para sanitas. Os líquidos para sanitas Thetford eliminam os cheiros, reduzem a formação de gás, promovem a decomposição de resíduos da sanita e expandem a longevidade de uma sanita móvel. Consulte a página 50 para mais informações.

Recomendamos uma limpeza completa do depósito para resíduos uma vez por temporada. Após utilizar o Cassette Tank Cleaner da Thetford, o agente de limpeza para a limpeza periódica do depósito para resíduos da sua sanita, sugerimos as seguintes instruções:

- Retire o mecanismo amovível do depósito para resíduos, rodando no sentido contrário ao dos ponteiros do relógio. Lave o mecanismo amovível completo debaixo de uma torneira.

- De seguida, retire a chapa da tampa da abertura de ventilação da libertação automática da pressão, levantando-a com uma pequena chave de fendas. Utilize uma mão para abrir a abertura de ventilação da libertação automática da pressão, enquanto segura no flutuador da abertura de ventilação da libertação automática da pressão no interior do depósito com a outra mão. Empurre o flutuador para cima, rode o flutuador em meia volta e retire-o a partir da parte inferior. Retire a vedação de borracha que está debaixo do flutuador. Lave o flutuador e a vedação de borracha debaixo de uma torneira. Substitua a vedação de borracha e o flutuador da abertura de ventilação da libertação automática da pressão da mesma forma.
- Se a sua sanita tiver um sistema de Bombear Resíduos, lembre-se de limpar periodicamente o mecanismo de ligação entre o depósito para resíduos e o sistema de Bombear Resíduos e trate-o com Lubrificante para Vedantes de Alto Grau da Thetford.

As vedações de borracha na sanita (a vedação, a vedação do mecanismo, a vedação da libertação automática da pressão e a vedação da tampa) devem ser limpas regularmente com água e tratadas com o lubrificante para vedações Thetford High Grade Seal Lubricant. Isto garantirá que as vedações permanecem flexíveis e em boas condições. Se a sanita não for utilizada durante qualquer período, é importante tratar as vedações com Thetford High Grade Seal Lubricant após limpar.

Nota. Nunca utilize vaselina ou qualquer óleo vegetal, excepto azeite. Estes poderão causar fugas ou avarias. A vedação é um componente da sanita que está sujeita a desgastes. Consoante a duração e forma de serviço, após um determinado período a vedação ficará menos eficaz e deverá ser substituída.

Limpeza e manutenção das Características Adicionais

- Ventilador Eléctrico: O filtro do Ventilador Eléctrico tem de ser renovado periodicamente. Após cerca de 4 semanas completas de utilização, o filtro perde o seu poder de absorção.
- Sistema de Bombear Resíduos: Para assegurar uma óptima funcionalidade do sistema de Bombear Resíduos, recomendamos uma manutenção periódica do tubo e da bomba. Após esvaziar completamente o depósito para resíduos, encha-o com água limpa e esvazie-o, bombeando a água para o tanque central de resíduos. Faça isto duas vezes. Isto limpa a bomba e a mangueria. Faça isto a cada 3 semanas quando estiver de férias. A cada 6 semanas, encha o depósito para resíduos uma vez com água limpa e esvazie-o, e uma vez com água limpa e Produto de Limpeza para Tanques de Cassete Thetford e esvazie-o. Isto deverá assegurar um funcionamento adequado do sistema.

FUNCIONAMENTO DURANTE O INVERNO

Pode utilizar a sua sanita Thetford como habitualmente durante o tempo frio, desde que a sanita esteja situada num local aquecido. Se este não for o caso, existe o risco

de congelamento. Se houver o risco de congelamento, aconselhamos a esvaziar a sanita seguindo as instruções apresentadas em “Armazenamento”, ou a usar MPG (mono propilenoglicol).

ARMAZENAMENTO

É importante que siga as instruções em baixo, caso não espere utilizar a sanita Thetford durante um longo período (Inverno).

- Se a sua sanita estiver ligada ao tanque central de água potável do veículo, esvazie primeiro este tanque. Quando o tanque central de água potável estiver vazio, active o Painel de Controlo, premindo o botão de despejo. Abra a chapa de fecho e prima o botão de descarga até que a água pare de entrar na sanita. Feche a chapa de fecho. Abra a porta de acesso no exterior da caravana ou auto-caravana e esvazie o depósito para resíduos junto de um ponto de eliminação autorizado de resíduos. Siga as instruções para efectuar a limpeza e manutenção. Para permitir que o depósito para resíduos seque, não volte a colocar a tampa na boca de descarga do depósito. Se a sanita tiver o seu próprio depósito de água de descarga, coloque um recipiente suficientemente grande debaixo do tubo de drenagem para recolher a água restante do depósito de água de descarga e retire o bujão de drenagem. Quando já não existir água, coloque o bujão de drenagem no respectivo tubo, volte a colocá-lo na posição inicial e feche a porta de acesso. Se a sanita estiver ligada ao depósito de água do veículo, siga as instruções do veículo para drenar o sistema de água central. Se a sua sanita tiver o sistema de Bombear Resíduos opcional, retire o depósito para resíduos e limpe-o completamente (consulte “Limpeza e Manutenção”), incluindo a cobertura do depósito para resíduos e a parte de ligação. Após a limpeza, encha com água doce, volte a colocar no lugar e esvazie através do sistema de Bombear Resíduos. De novo, encha com água doce e Produto de Limpeza para Tanques de Cassete Thetford, volte a colocar no lugar e esvazie através do sistema de Bombear Resíduos. Finalmente, para uma limpeza profunda, encha de novo a cassete com água doce e use o sistema de Bombear Resíduos para o esvaziar. De seguida, retire o depósito para resíduos e esvazie-o completamente. Para que o depósito para resíduos seque, não volte a colocar o tampão no cano de esvaziamento do tanque. Não se esqueça de esvaziar o tanque central de resíduos do seu veículo!

GARANTIA THETFORD

A Thetford B.V. proporciona aos utilizadores finais dos seus produtos uma garantia de três anos. Em caso de avarias dentro do período de garantia, a Thetford substituirá ou reparará o produto. Neste caso, os custos de substituição, custos de mão-de-obra para a substituição de componentes avariados e/ou os custos das próprias peças serão pagos pela Thetford.

1. Para efectuar uma reclamação ao abrigo desta garantia, o utilizador deve levar o produto a um Centro de Serviço

reconhecido pela Thetford. A reclamação será aqui avaliada.

2. Os componentes substituídos durante a reparação ao abrigo da garantia passarão a ser propriedade da Thetford.
3. Esta garantia não afecta a actual legislação de protecção ao consumidor.
4. Esta garantia não é válida em caso de produtos que se destinam, ou são utilizados, para fins comerciais.
5. As reclamações de garantia que se enquadrem nas seguintes categorias não serão consideradas nas seguintes circunstâncias:
 - o produto foi utilizado incorrectamente ou as instruções no manual não foram seguidas;
 - o produto não foi instalado de acordo com as instruções;
 - foram efectuadas alterações no produto;
 - o produto foi reparado por um Centro de Serviço não reconhecido pela Thetford;
 - o número de série ou o código de produto foi alterado;
 - o produto foi danificado por circunstâncias fora da utilização normal do produto.

SERVIÇO AO CLIENTE

Visite o nosso website caso necessite de mais informações ou se tiver quaisquer questões sobre a nossa sanita:

www.thetford.eu. As informações disponíveis incluem as questões mais frequentes, problemas e soluções, instruções para reparação, sugestões e uma lista de representantes e centros de serviço Thetford perto de si. Se ainda tiver questões ou observações, contacte o departamento de Serviço ao Cliente (consulte os endereços no verso deste manual).

RESPONSABILIDADE

A Thetford não é responsável por perdas e/ou danos causados directa ou indirectamente pela utilização da sanita.

NO Brukerveiledning

INNLEDNING

Theford's kassettoalett er av svært høy kvalitet. Takket være en funksjonell utforming som kombinerer moderne design med brukervennlighet, utgjør toalettet en integrert del av badet i campingvognen eller bilen. C-250-kassettoalettet er laget av syntetisk høykvalitetsmateriale. Dette gjør at C-250 er et robust og brukervennlig toalett som er enkelt å vedlikeholde.

Enheten består av to deler: et fastmontert toalett, og en avfallstank som er tilgjengelig fra utsiden. Avfallstanken befinner seg under toalettet og kan fjernes fra utsiden av campingvognen eller bilen via en serviceluke. Theford's kassettoalett er den perfekte toalettløsningen for campingvognen eller bilen.

Instruksjonene i denne bruksanvisningen gjelder for toalettmodellene C-250S og C-250CS (modeller som kobles til hovedvanntanken i campingvognen eller bilen) og modellen C-250CWE (modell med innebygd spylingsvanntank). Det er enkelte forskjeller i hvordan du bruker disse modellene. Forsikre deg om at du følger instruksjonene som gjelder for toalettet ditt. Delene refereres til med bokstaver og er vist på illustrasjonene på første side i bruksanvisningen. Handlinger refereres til med tall og er vist på illustrasjonene på siste side.

DELER

- Avtakbart sete og lokk
- Dreibar toalettskål
- Slusehåndtak
- Splyleknapp
- Nivåindikator for avfallstanken
- Luke for påfylling av vann (kun toaletter med innebygd spylingsvanntank)
- Dreibart tømmerør
- Ventil som slipper ut trykk automatisk
- Skyvelokk
- Avtakbar mekanisme
- Luftventil
- Håndtak som kan dras ut
- Hjul
- Sluse
- Serviceluke til avfallstanken

Tilleggsutstyr

- Elektrisk sluse
- Elektrisk ventilator
- Avfallsutpumpingssystem
- Tretrinns nivåindikator for avfallstanken
- Nivåindikator for spylingsvanntanken (kun toaletter med innebygd spylingsvanntank)

Merk: Noen flere funksjoner kan kjøpes hos Theford's forhandlere.

FORBEREDELSE FØR BRUK (standard)

- Åpne serviceluken på utsiden av campingvognen eller bilen.
- Dra låseanordningen som holder avfallstanken på plass, oppover.
- Trekk avfallstanken ut.
Tipp avfallstanken litt, og ta den helt ut.
- Sett avfallstanken på høykant, og vri tømmerøret oppover.
- Fjern dekslet med målebegeret inni, fra tømmerøret og hell riktig dosering av Theford toalettvæske (se produktetikett) i avfallstanken. Dette forhindrer vond lukt i avfallstanken og holder innsiden ren. Deretter heller du i ca. to liter vann, slik at bunnen av avfallstanken er fullstendig dekket. Du finner mer informasjon om Theford's toalettvæsker på siste side i bruksanvisningen. Skru lokket på tømmerøret igjen. Vri tømmerøret tilbake til utgangsstillingen.

Merk: Målebegeret leveres i samme pakke som denne bruksanvisningen.

Advarsel! Du må aldri tilsette toalettvæske via slusen eller toalettskålen da det kan skade leppetetningen til avfallstanken. Væskene må alltid helles på via tømmerøret.

- Skyv avfallstanken tilbake på plass via serviceluken. Forsikre deg om at avfallstanken er låst på plass med låseanordningen. Lukk og lås serviceluken. Nå er Theford-toalettet klart til bruk.
Advarsel! Du må aldri bruke kraft hvis avfallstanken ikke glir enkelt på plass. Det kan føre til alvorlige skader. Hvis noe blokkerer for tanken, må du alltid kontrollere om slusehåndtaket er vridd til høyre (stengt).
- Kun for toaletter med innebygd spylingsvanntank: Etter trinn 6 åpner du luken for påfylling av vann og heller riktig mengde Aqua Rinse i spylingsvanntanken. Denne toalettvæskene fra Theford holder spylevannet friskt og gir en bedre spyling. Deretter fyller du spylingsvanntanken med rent vann (omtrent 8 l) ved hjelp av en kanne eller vannslange. Lukk døren og lås den. Nå er toalettet klart til bruk.
Merk: Bruk friskt (kran) vann til vanntanken.

Klargjøring for bruk med flere funksjoner

- Elektrisk ventilator: Åpne renseluken på utsiden av husvognen og fjern avfallstanken (som beskrevet ovenfor).
- Fjern filterkabinettets deksel og hvis det ikke finnes noe filter, skrell av etikettdekslene på filteret og plasser det nye filteret i filterkabinettet. Sett tilbake dekslet på filterkabinettet.
Merk: Les nøye instruksjonene på filteret om hvordan du plasserer filteret i filterkabinettet.

BRUKE TOALETET (standard)

- Drei toalettskålen til ønsket stilling med lokket lukket og med begge hender.
- Aktiver kontrollpanelet ved å trykke én gang på spyleknappen. Kontrollpanelet vil være aktivert i omtrent

5 minutter. La litt vann renne i toalettskålen ved såvidt å trykke på spyleknappen eller åpne ventilbladet ved å dreie håndtaket mot klokka. Du kan nå bruke ditt Thetford toalett.

12. Etter bruk åpner du ventilbladet (dersom dette fortsatt er lukket) ved å dreie håndtaket mot klokka. Du spylar toalettet ved å trykke på spyleknappen noen sekunder. Lukk ventilbladet etter bruk.

Merk: For å sikre at ditt Thetford toalett fungerer best mulig, anbefaler vi at du bruker Thetford tilsetninger og Thetford Aqua Soft toalett papir.

Viktig Advarsel! Ikke kjøp med for mye vann i spylingsvanntanken. Vi anbefaler at den er tom, eller i det minste ikke mer en halvfull. Ikke kjøp med vann i toalettskålen. Hvis du ikke etterfølger denne advarselen, kan det føre til vannskader i campingvognen eller bilen.

Bruke toalettet med ekstra funksjoner

13. Elektrisk sluse: Du åpner og lukker slusen ved å trykke på sluseknappen på kontrollpanelet. Ved feil kan du åpne og lukke slusen manuelt ved å skyve det lille håndtaket under toalettskålen sidelengs.

Merk: For å sikre best mulig funksjon av den elektriske vingeåpneren, bør den betjenes uten at man sitter på toalettet.

14. Elektrisk ventilator: Ventilatoren starter automatisk når kontrollpanelet aktiveres (ved å trykke på spyleknappen) og slår seg automatisk av etter omtrent 5 minutter. Den elektriske ventilatorens indikator blinker til automatisk avstenging inntreffer. Hvis du vil stanse ventilatoren, trykk på den elektriske ventilatorknappen. Hvis du vil starte ventilatoren på nytt, trykk på knappen igjen (LEDen vil begynne å blinke igjen).

15. Nivåindikator for spylingsvanntanken (kun for toaletter med innebygd spylingsvanntank): Når nivåindikatoren for spylingsvanntanken lyser, er det bare ca. 1L vann i tanken (omtrent 2 skyllinger). Spylingsvanntanken må fylles.

TØMME AVFALLSTANKEN

Avfallstanken krever tømming når det røde lyset (LED) på toalettets kontrolldisplay tennes. Det røde lyset tennes når avfallstanken bare har kapasitet til omtrent 2 liter til, som ikke er mer enn to til tre ytterligere bruk.

Pass på at vingen er lukket. Åpne renseluku som er plassert på utsiden av kjøretøyet, trekk sikringen på avfallstanken oppover og fjern avfallstanken ved å trekke tanken mot deg.

16. Sett avfallstanken på høykant (hjulene ned, håndtaket som kan dras ut, opp).
17. Løsne håndtaket fra låsen, dra ut håndtaket, og trill avfallstanken til et godkjent tømmedest.
18. Skyv håndtaket tilbake i låst stilling. Vri tømmerøret oppover, og ta av lokket. Hold avfallstanken slik at du kan betjene luftenventilen med tommelen under tømmingen. Hold knappen til luftenventilen nede mens du tømmer tanken, så unngår du at det spruter. Når du har tørt

tanken, skyller du den grundig med vann. Rengjør slusen også med vann.

Advarsel! Du må ikke riste tanken kraftig eller rengjøre den med høytrykksspyler. Det kan skade tanken innvendig.

Merk: Knappen til luftenventilen skal trykkes ned først når tømmerøret peker nedover. Klargjør toalettet for bruk igjen hvis det er nødvendig. Skyv avfallstanken tilbake på plass, og lukk serviceluku.

Tømme med ekstra funksjoner

19. Avfallstank flernivå indikator: Nedre LED viser at avfallstanken er nesten tom; midtre LED viser at den er mer enn halvfull; når øvre LED er tent, må tanken tømmes, da den bare tar 2-3 ytterligere bruk.

Merk: Den røde LEDen blinker når avfallstanken ikke er til stede eller ikke i riktig posisjon.

20. System for utpumping av avfall: Når du aktiverer kontrollpanelet, lyser utpumpingsknappen. Når det lyser i den røde lampen som indikerer at avfallstanken er full, trykker du på utpumpingsknappen for å pumpe avfallet ut av avfallstanken til toalettet og over i avfallstanken i campingvognen eller bilen. Knappen blinker mens avfallet pumpes ut. Blinkingen stopper automatisk når alt avfallet er overført (etter omtrent 2 minutter). Hvis avfallstanken i campingvognen eller bilen er full, blinker utpumpingsknappen raskt, og det er ikke mulig å pumpe ut avfallet før hovedtanken er tømt. (Kontroller nivået i bilens avfallstank regelmessig.) Når du har tørt avfallstanken, vil det være omtrent 1,5 liter avfall igjen i tanken. Dette er helt vanlig. Hell 2 liter vann og riktig mengde Thetford-toalettveske i avfallstanken.

Viktig! Før du aktiverer avfallsutpumpingssystemet, kontroller at den sentrale avfallstanken fremdeles har nok kapasitet (omtrent 18L)

Viktig! For å få riktig nedbryting av avfallet og funksjonen til avfallsutpumpingsystemet, er det viktig å bruke Thetford tilsetninger og Aqua Soft toalett papir.

Viktig! Det er viktig at riktig mengde Thetford toalettveske fylles på, for å sikre ordentlig nedbryting av avfallet i avfallstanken. Bruk bare systemet når avfallstanken er fylt. Å bruke systemet for ofte med en tom avfallstank kan forårsake skade på pumpen, noe som kan få systemet til å feile.

RENGJØRING OG VEDLIKEHOLD

Toalettet bør rengjøres og vedlikeholdes jevnlig, avhengig av hvor mye det blir brukt. Vi anbefaler deg å rengjøre Thetford-toalettet med vann og Thetford Bathroom Cleaner & Thetford Toilet Bowl Cleaner.

Merk: Du må aldri bruke klor, eddik eller andre kraftige rengjøringsmidler som inneholder disse stoffene. De kan forårsake varig skade på tetningene og andre deler av toalettet.

Toalettskålen

- Sprut Thetford Toilet Bowl Cleaner i toalettskålen og bruk Thetford Baderomsrengjøring til utsiden av toalettet. Les produktinstruksene før bruk.

NO

- Spyl toalettskålen med vann, og tørk av resten av toalettet med en fuktig klut.
- Rengjør setet og lokket. Setet og lokket kan lett fjernes: Løft sete- og lokkenheten og trekk de runde tappene (inne i enheten) ut fra tapphullene. Etter rengjøring, sett setet og lokket tilbake på plass ved å plassere de runde tappene foran tapphullene og skyve lokket og setet nedover.
- Hvis toalettet har innebygd spylingsvanntank, holder du spylevannet friskt og forhindrer belegg i toalettskålen ved å helle riktig mengde Aqua Rinse i spylingsvanntanken.

Tips! Du får et ekstra skinnende toalett hvis du tørker over det med en myk, tørr klut etter rengjøringen.

Avfallstanken

For normal og effektiv bruk av din avfallstank, har Thetford utviklet en rekke forskjellige toalettvasker. Thetford-toalettvaskene motvirker lukt, reduserer danningen av gasser, framskynder nedbrytingen av innholdet i avfallstanken og forlenger levetiden til det flyttbare toalettet. Du finner mer informasjon på side 50.

Du bør rengjøre avfallstanken grundig én gang hver sesong.

Vi anbefaler at du bruker Thetfords Cassette Tank Cleaner (et kraftig rengjøringsmiddel for jevnlig rengjøring av avfallstanken) og i tillegg følger disse instruksjonene:

- Fjern den avtakbare mekanismen fra avfallstanken ved å vri den mot klokken. Skyll hele mekanismen under rennende vann.
- Deretter vipper du av dekslet til ventilen som slipper ut trykk automatisk, med en liten skrutrekker. Skyv opp ventilen med den ene hånden, mens du holder flottøren på innsiden av tanken med den andre. Skyv flottøren oppover, vri den en halv omdreining og ta den ut. Fjern gummitetningen under flottøren. Skyll flottøren og gummitetningen under rennende vann, og sett dem på plass igjen.
- Hvis toalettet ditt har et avfallsutpumpingsystem, må du huske å rengjøre koplingsmekanismen mellom avfallstanken og avfallsutpumpingssystemet regelmessig og behandle det med Thetford Høykvalitets Seal Lubricant.

Gummitetningene i toalettet (leppetetningen og tetningen til mekanismen, ventilen som slipper ut trykk automatisk, og lokket) bør regelmessig rengjøres med vann og behandles med Thetford High Grade Seal Lubricant. Det sikrer at tetningene holder seg fleksible og i stand. Hvis toalettet skal stå ubrukt i lengre tid, er det viktig å rengjøre tetningene og deretter behandle dem med Thetford High Grade Seal Lubricant.

Merk: Du må aldri bruke vaselin eller andre vegetabiliske oljer enn olivenolje. Det kan forårsake lekkasje eller feilfunksjon. Leppetetningen er utsatt for slitasje. Avhengig av hvor ofte og bra tetningen blir vedlikeholdt, vil tetningen etter en stund bli mindre effektiv og må byttes ut.

Rengjøring og vedlikehold av flere funksjoner

- Elektrisk ventilator: Filteret til den elektriske ventilatoren må fornyes regelmessig. Etter omtrent 4 ukers full bruk mister filteret sin absorberingsevne.
- Avfallsutpumpingsystem: For å sikre optimal

funksjonalitet på avfallsutpumpingssystemet, anbefaler vi jevnlig vedlikehold av røret og pumpen. Etter at avfallstanken er helt tømt, fylles den med rent vann og tømmes ved å pumpe vannet til den sentrale avfallstanken. Gjør dette to ganger. Dette rengjør pumpen og slangen. Gjør dette hver 3. uke når du er på ferie. Hver 6. uke fylles avfallstanken en gang med rent vann, tømmes og en gang med rent vann og Thetford Kassetank rengjøringsmiddel og tømmes. Dette bør sikre riktig bruk av systemet.

BRUK OM VINTEREN

Du kan bruke Thetford-kassettoalettet på vanlig måte i kaldt vær så fremt toalettet befinner seg på et oppvarmet sted. I motsatt fall kan innholdet fryse. Hvis det er fare for frysing, anbefaler vi at toalettet tømmes ved å følge instruksene under 'Lagring' eller bruke MPG (Mono Propylene Glycol)

LAGRING

Det er viktig at du følger instruksjonene nedenfor hvis Thetford-toalettet skal stå ubrukt i lengre tid (f.eks. over vinteren).

- Hvis toalettet ditt er koplet til bilens sentrale drikkevannstank, tøm denne tanken først. Når den sentrale drikkevannstanken er tom, aktiver kontrollpanelet ved å trykke på spyleknappen. Åpne slusen, trykk på spyleknappen og hold den inne til det slutter å renne vann i skålen. Lukk slusen. Åpne serviceluken på utsiden av campingvognen eller bilen, og tøm avfallstanken på et godkjent tømmeded. Følg instruksjonene for rengjøring og vedlikehold. Sett ikke lokket på tømmerøret igjen, slik at avfallstanken kan tørke. Hvis toalettet har innebygd spylingsvanntank, plasser du en skål stor nok for vannet som er igjen i spylingsvanntanken, under avløpsslangen og tar ut avløpspluggen. Når det ikke er mer vann igjen, setter du avløpspluggen i avløpsslangen, setter slangen på plass i opprinnelig stilling og lukker serviceluken. Hvis toalettet er koplet til vanntanken i campingvognen eller bilen, følger du instruksjonene for tømning av hovedvannsystemet. Hvis toalettet ditt er utstyrt med et avfallsutpumpingsystem, ta ut avfallstanken og rengjør den ordentlig (se Rengjøring og vedlikehold), inklusive avfallstankens deksel og forankringsdel. Etter rengjøring, fyll den med friskt vann, sett den tilbake og tøm den via avfallsutpumpingsystemet. Fyll tanken nok en gang med friskt vann og Thetford Kassetank Rengjøringsmiddel, sett den tilbake og tøm den via avfallsutpumpingsystemet. Til slutt, for grundig rengjøring, fyll kassetten nok en gang med friskt vann og bruk avfallsutpumpingsystemet for å tømme den. Fjern så avfallstanken og tøm den helt. Sett ikke lokket tilbake på tømmerøret, slik at du lar avfallstanken få tørke. Ikke glem å tømme bilens sentrale avfallstank!

THETFORDS GARANTI

Thetford B.V. tilbyr sluttbrukerne av produktene sine en garanti på tre år. Hvis det skulle oppstå feil i garantiperioden, vil Thetford utbedre eller erstatte produktet. Kostnader ved bytte av apparat, lønnskostnader ved utskifting av defekte deler og/eller delenes kostnad dekkes av Thetford i dette tilfellet.

JOHDANTO

Thetford panostaa valmistaмиensa käymälöiden korkeaan laatuun. Käymälän funktionaalisessa suunnittelussa yhdistyvät moderni muotoilu ja helppokäyttöisyys, minkä ansiosta se on helppo yhdistää osaksi asuntovaunun tai matkailuvaunun kylpyhuonetta. C-250 Cassette -käymälä on valmistettu korkealuokkaisesta synteettisestä materiaalista. Tuloksena on kestävä käymälä, jota on helppo käyttää ja huoltaa.

Käymälä on kaksiosainen: siihen kuuluu kiinteästi asennettu käymälä sekä jätesäiliö, jota voidaan huoltaa ulkoo huoltoluukun kautta. Irrotettava jätesäiliö sijaitsee WC-pytyyn alla ja voidaan irrottaa asuntovaunun tai matkailuvaunun ulkokyljessä olevan huoltoluukun kautta. Thetford Cassette -käymälä on toimiva ratkaisu asuntovaunusi tai matkailuvaunosi saniteettitarpeisiin!

Tämän käyttöoppaan ohjeet koskevat Thetford Cassette -käymälän malleja C-250S, C-250CS (mallit kytketään ajoneuvon vesitankkiin) ja C-250CWE (mallissa on oma huuhteluvesitankki). Mallien käytössä on muutamia eroja. Varmista, että noudatat oman mallisi käyttöohjeita. Osat, joihin tässä käyttöohjeessa viitataan kirjaimilla, on kuvattu käyttöohjeen ensimmäisellä sivulla. Numeroidut toimenpiteet on puolestaan kuvattu käyttöohjeen viimeisellä sivulla.

OSAT

- a) Irrotettava istuin ja kansi
- b) Kääntyvä WC-pytty
- c) Kävy liukukannen avaamista varten
- d) Huuhtelunappi
- e) Jätesäiliön pinnanosoitin
- f) Huuhteluvesisäiliön täyttöluukku (vain jos käymälässä on oma huuhteluvesitankki)
- g) Pyörivä tyhjennysputki
- h) Automaattinen ylipaineventtiili
- i) Suojalevy
- j) Irrotettava mekanismi
- k) Paineenvapautusnappi
- l) Vetokahva
- m) Pyörät
- n) Liukukansi
- o) Jätesäiliön huoltoluukku

Lisäominaisuudet

- p) Sähköinen liukukansi
- q) Sähköinen tuuletin
- r) Jätteen tyhjennyspumppausjärjestelmä
- s) Jätesäiliön pinnanosoitin, jossa 3 tasoa
- t) Huuhtelutankin alhaisen vedenpinnan osoitin (vain jos käymälässä on oma huuhteluvesitankki)

Huomaa. Joitain lisäosia voi ostaa Thetford-jakelijoilta.

1. Brukeren må ta produktet med til et servicesenter godkjent av Thetford, for å kunne benytte seg av denne garantien. Der vil kravet bli vurdert.
2. Deler som byttes ut ved reparasjon i garantiperioden, blir Thetforde eiendom.
3. Gjeldende forbrukerlovgivning påvirkes ikke av disse garantivilkårene.
4. Denne garantien gjelder ikke for produkter laget for, eller som brukes til, kommersielle formål.
5. Garantikrav som faller under en av følgende kategorier, vil ikke bli akseptert:
 - Produktet er brukt feilaktig, eller instruksjonene i bruksanvisningen er ikke fulgt
 - Produktet er ikke installert i henhold til forskriftene
 - Det er utført endringer på produktet
 - Produktet er reparert av et servicesenter som ikke er godkjent av Thetford
 - Serienummeret eller produktkoden er endret
 - Skaden på produktet har oppstått på grunn av omstendigheter som ikke faller inn under normal bruk av produktet

KUNDESERVICE

Hvis du vil ha mer informasjon eller har spørsmål om toalettet, kan du besøke nettstedet vårt på www.thetford.eu. Her finner du svar på vanlige spørsmål, informasjon om problemer og løsninger, instruksjoner for reparasjon, gode råd og en liste over Thetford-forhandlere og godkjente servicesentre der du bor. Hvis du fremdeles har spørsmål eller kommentarer, kan du ta kontakt med den lokale kundeserviceavdelingen. Du finner adressene på baksiden av denne bruksanvisningen.

ANSVAR

Thetford er ikke ansvarlig for tap og/eller skade som direkte eller indirekte skyldes bruk av toalettet.

VALMISTELUT ENNEN KÄYTTÖÖNOTTOA (vakio)

1. Avaa asuntovaunusi tai matkailuautosi ulkokyljessä oleva huoltoluukku.
2. Irrota jätessäiliö vetämällä lukitusvipua ylöspäin (lukitusvipu pitää säiliötä paikallaan).
3. Vedä jätessäiliö ulospäin. Kallista säiliötä hiukan ja ota se kokonaan ulos.
4. Aseta jätessäiliö pystyyn ja käännä tyhjennysputki ylöspäin.
5. Irrota tyhjennysputken korkki, jossa on annostelukuppi sisällä, ja kaada oikea annostus Thetfordin puhdistusnesteettä (katso tuotteen etiketti) jätessäiliöön. Se estää epämiellyttävien hajujen syntymisen jätessäiliöön ja pitää sen sisäpinnan puhtaana. Lisää seuraavaksi noin 2 litraa vettä niin, että jätessäiliön pohja peittyi. Lisätietoja Thetfordin käymälänesteistä saat tämän käyttöohjeen viimeiseltä sivulta. Kierrä kansi takaisin tyhjennysputken päähän. Käännä tyhjennysputki takaisin alkuperäiseen asentoonsa.

Huomaa. Tyhjennysputken annostelukorkki toimitetaan samassa paketissa tämän käyttöohjeen kanssa. Varoitus! Älä koskaan lisää käymälänestettä suoraan liukukannen tai WC-pöntön kautta, koska se voi vaurioittaa jätessäiliön huulitiivistettä. Lisää nesteet aina tyhjennysputken kautta.

6. Työnnä jätessäiliö huoltoluukun kautta takaisin alkuperäiseen asentoonsa. Varmista, että jätessäiliö on kiinnitetty paikoilleen lukitusvivulla. Sulje ja lukitse huoltoluukku. Thetford-käymälä on nyt valmis käytettäväksi.

Varoitus! Älä koskaan työnnä säiliötä sisään väkisin, jos sitä on vaikea saada takaisin paikoilleen. Tämä voi aiheuttaa vakavia vaurioita. Varmista aina tällaisessa tilanteessa, että liukukannen kahva on oikeassa asennossa (suljettu).

7. Vain käymälöille, joissa on oma huuhteluvesitankki: Avaa kohdan 6 jälkeen huuhteluvesisäiliön täyttöluukku ja kaada säiliöön ohjeen mukainen määrä Thetfordin Aqua Rinse -käymälänestettä. Se pitää huuhteluveden raikkaana ja parantaa huuhtelun tehoa. Täytä sen jälkeen huuhteluvesitankki puhtaalla vedellä (noin 8 l) käyttäen jerrykannua tai letkua. Sulje ja lukitse ovi. Käymälä on nyt valmis käytettäväksi.

Huomaa. Käytä vesisäiliössä raikasta (hana)vettä.

Käytön valmistelu lisäosien avulla

8. Sähköinen tuuletin: Avaa asuntovaunusi ulkopuolella oleva ovi ja poista jätessäiliö (yllä kuvatulla tavalla).
9. Poista suodatinspän kansi ja jos suodatinta ei ole, irrota tarrakannet suodattimesta ja aseta uusi suodatin suodatinspään. Aseta suodatinspän kansi takaisin paikalleen.

Huomaa. Lue huolellisesti suodattimen ohjeista, miten suodatin asetetaan suodatinspään.

KÄYMÄLÄN KÄYTTÖ (vakio)

10. Käännä pönttö haluttuun asentoon kannen ollessa kiinni käyttämällä molempia käsiä.

11. Aktivoi käyttöpaneeli painamalla huuhtelunappia kerran. Käyttöpaneelin näyttö pysyy aktivoituna n. 5 minuutin ajan. Anna veden valua pyyttyyn painamalla huuhtelunappia tai avaa liukukansi kiertämällä kahvaa vastapäivään. Thetford-käymäläsi on nyt valmis käytettäväksi.
12. Avaa liukukansi käytön jälkeen (mikäli se on vielä kiinni) kiertämällä kahvaa vastapäivään. Huuhtelee käymälä painamalla huuhtelunappia lyhyesti. Sulje liukukansi käytön jälkeen.

Huomaa. Jotta saisit Thetford-WC:si toimimaan parhaalla mahdollisella tavalla, suosittelemme Thetford-lisäaineiden ja Thetford Aqua Soft WC-paperin käyttöä.

Varoitus! Älä matkusta, jos huuhteluvesitankki on liian täynnä (suosittelemme tyhjää tai vain puoliillan olevaa tankkia). Älä pidä vettä WC-istuimessa ajan aikana. Näiden ohjeiden noudattamatta jättäminen saattaa johtaa vesivahinkoon asuntovaunussa tai matkailuautossa.

WC:n käyttäminen lisäosien avulla

13. Sähköinen liukukansi: paina käyttöpaneelin näytössä olevaa sähköisen liukukannen nappia avataksesi tai sulkeaksesi liukukannen. Vikatilanteessa liukukannen voi avata ja sulkea manuaalisesti liikuttamalla WC-pyntyn alla olevaa pientä liukukannen kahvaa sivusuunnassa.

Huomaa. Jotta saisit sähkökäyttöisen levynavaajan toimimaan parhaalla mahdollisella tavalla, sitä käyttäessä ei tule istua WC:n päällä.

14. Sähköinen tuuletin: Tuuletin käynnistyy automaattisesti, kun ohjauspaneeli aktivoidaan (huuhtelupainiketta painamalla) ja sammuu automaattisesti noin 5 minuutin kuluttua. Sähköisen tuulettimen ilmaisinvilkku automaattiseen sammutukseen asti. Jos haluat sammuttaa tuulettimen, paina sähköisen tuulettimen painiketta. Jos haluat käynnistää tuulettimen uudestaan, paina painiketta uudestaan (LED alkaa vilkkua uudelleen).
15. Huuhteluvesitankin alhaisen vedenpinnan osoitin (vain käymälöihin, joissa on oma huuhteluvesitankki): täytä huuhteluvesitankki, kun huuhteluvesitankin alhaisen vedenpinnan osoittimen merkkivalo syttyy, koska tällöin tankissa on jäljellä vain 1L vettä (noin 2 huuhtelukertaa).

TYHJENNYS

Jätessäiliö täytyy tyhjentää, kun WC:n ohjausnäytön punainen valo (LED) syttyy. Punainen valo syttyy, kun jätessäiliöön mahtuu enää noin 2 litraa, mikä tarkoittaa kahta tai kolmea käyttökertaa.

Varmista, että levy on suljettu. Avaa kulkuneuvon ulkopuolella oleva ovi, vedä jätessäiliön turvasalppaa ylöspäin ja irrota jätessäiliö vetämällä sitä itseäsi kohti.

16. Aseta jätessäiliö pystyyn (vetokahva päällä, pyörät alla).
17. Vapauta kahva kiinnikkeistä, nosta kahva ylös ja rullaa jätessäiliö hyväksytylle tyhjennyspaikalle.
18. Työnnä kahva takaisin lukittuun asentoon. Käännä tyhjennysputki ylös ja irrota sen kansi. Tartu jätessäiliöön niin, että voit tyhjennyksen aikana käyttää paineenvapautusnappia peukalollasi. Jotta säiliö tyhjentyisi roiskumatta, paina paineenvapautusnappia

tyhjennyksen aikana. Huuhtele säiliö huolellisesti vedellä tyhjennyksen jälkeen. Puhdista myös liukukansi vedellä.

Varoitus! Älä ravista säiliötä voimakkaasti tai käytä puhdistukseen painepesuria. Tämä voi vaurioittaa säiliön sisäosia.

Huomaa. Paina paineenvapautusnappia vasta, kun tyhjennysputki osoittaa alas! Suorita tarvittaessa käymälän käyttöönottoon liittyvät toimenpiteet. Työnnä jätesäiliö käymälään ja sulje huoltoluukku.

Tyhjennys lisäosien avulla

19. Jätesäiliön useiden tasojen ilmaisin: Alempi LED ilmoittaa, että jätesäiliö on melkein tyhjä; keskimmäinen LED ilmoittaa, että se on enemmän kuin puoliaksi täynnä; kun ylempi LED palaa, säiliö täytyy tyhjentää, koska sitä voi käyttää enää 2-3 kertaa.
- Huomaa.** Punainen LED vilkkuu, kun säiliö ei ole paikallaan tai oikeassa asennossa.
20. Jätepumppujärjestelmä: kun käyttöpaneeli aktivoidaan, tämän osan merkivalo syttyy automaattisesti. Kun jätesäiliön pinnanosoittimen punainen merkivalo syttyy, paina jättepumpun nappia pumpataksesi jätteen käymälän jätesäiliöstä ajoneuvon jätesäiliöön. Nappi välkkyvä jätteen pumppauksen ajan ja sammuu automaattisesti (noin 2 minuutin kuluttua), kun kaikki jäte on saatu siirrettyä. Jos ajoneuvon jätesäiliö on täynnä, jättepumpun valo alkaa välkkyä nopeasti (2 Hz), eikä pumppaaminen ole mahdollista ennen kuin ajoneuvon jätetankki on tyhjenetty. (Tarkista ajoneuvon jätesäiliön taso säännöllisesti). Jätesäiliön tyhjennyksen jälkeen säiliöön jää n. 1,5 litraa jätettä. Tämä on normaalia. Lisää jätesäiliöön 2 litraa vettä ja suositeltu määrä Thetfordin käymälänestettä.
- Tärkeää!** Ennen kuin aktivoit jätteen tyhjennyspumppausjärjestelmän, varmista että keskusjätesäiliössä on tarpeeksi tilaa (noin 18 l)
- Tärkeää!** Jotta jäte hajooa kunnolla ja jätteen tyhjennyspumppausjärjestelmä toimii, on tärkeää käyttää Thetford-lisäaineita ja Aqua Soft WC-paperia.
- Tärkeää!** On erittäin tärkeää, että jätesäiliöön lisätään oikea määrä Thetfordin puhdistusnestettä, jotta jäte hajooa kunnolla. Käytä järjestelmää vain, kun jätesäiliö on täytetty. Jos järjestelmää käytetään liian usein tyhjiällä jätesäiliöllä, pumppu voi kärsiä vaurioita, mikä voi johtaa järjestelmän toimimattomuuteen.

PUHDISTUS JA HUOLTO

Käymälä tulisi puhdistaa ja huoltaa säännöllisin väliajoin käytön määrästä riippuen. Suosittelemme Thetford-käymälöiden puhdistukseen vettä ja Thetfordin kylpyhuoneenpuhdistusnestettä (Thetford Bathroom Cleaner) & Thetford Toilet Bowl Cleaner.

Huomaa. Älä koskaan käytä valkaisuaineita, etikkaa tai muita samankaltaisia aineita sisältäviä voimakkaita kotitalouspuhdistusaineita. Ne voivat aiheuttaa pysyvää vahinkoa käymälän tiivisteille ja muille osille.

WC-pyytti

- Ruiskuta Thetfordin Toilet Bowl Cleaneria WC-pönttöön, ja käytä Thetfordin Bathroom Cleaneria WC:n ulko-osien puhdistamiseen. Lue tuotteen käyttöohjeet ennen käyttöä.
- Huuhtelevä WC-pyytti vedellä ja pyyhi käymälän muut osat kostealla liinalla.
- Puhdista istuin ja kansi. Istuin ja kansi on helppo irrottaa: Nosta istuin/kansi-yhdistelmää ja vedä sen sisällä olevia pyöreitä tappeja ulospäin. Aseta puhdistuksen jälkeen istuin ja kansi paikoilleen asettamalla pyöreät tapit tapinreikien eteen ja työntämällä istuinta ja kantta alaspäin.
- Pitääksesi huuhteluveden raikkaana ja estääksesi kerrostumien muodostumisen WC-pyytyn, lisää huuhteluvesitankkiin (mikäli käymälässäsi on sellainen) suositeltu määrä Aqua Rinse -puhdistusainetta.

Vinkki! Saat käymälän todella kiiltämään puhtauttaan, kun kuivaat sen pehmeällä liinalla puhdistuksen jälkeen.

Jätesäiliö

Jotta voisit käyttää jätesäiliötäsi normaalisti ja tehokkaasti, Thetford on kehittänyt runsaasti erilaisia WC-nesteitä. Thetford-käymälänestee vähentävät hajuja ja kaasunmuodostusta, edistävät jätteen hajoamista ja pidentävät käymälän elinikää. Katso sivulta 50 lisätietoja. Suosittelemme, että jätesäiliön perusteellinen puhdistus suoritetaan kerran jokaisen käyttökauden aikana. Kun käytät käymäläsi jätesäiliön määräaikaispuhdistukseen voimakasta Thetford's Cassette Tank Cleaner -säiliöpuhdistusainetta, suosittelemme noudatettavaksi seuraavia ohjeita:

- Irrota irrotettava mekanismi jätesäiliöstä kääntämällä sitä vastapäivään. Huuhtelevä irrotettava mekanismi kokonaisuudessaan hanan alla.
- Irrota seuraavaksi automaattisen ylipaineventtiilin peitelevy vääntämällä se auki pienen ruuvimeisselin avulla. Työnnä automaattinen ylipaineventtiili auki toisella kädellä samalla kun pitelet toisella ylipaineventtiilin kelluketta säiliön sisällä. Työnnä kelluketta ylöspäin, käännä sitä puoli kierrosta ja irrota alapuolelta. Irrota kellukkeen alapuolinen kumitiiviste. Huuhtelevä kelluke ja kumitiiviste hanan alla. Palauta automaattisen ylipaineventtiilin kumitiiviste ja kelluke paikoilleen vastaavalla tavalla.
- Jos WC:ssäsi on tyhjennyspumppausjärjestelmä, muista puhdistaa jätesäiliön ja järjestelmän välinen kiinnitysmekanismi säännöllisesti, ja käytä siihen Thetfordin korkealaatuista lukkoöljyä.

Käymälän kumitiivisteet (huulitiiviste, mekaaninen tiiviste, automaattisen ylipaineventtiilin tiiviste ja kannen tiiviste) tulisi puhdistaa säännöllisin väliajoin vedellä ja käsitellä Thetford High Grade Seal Lubricant -voiteluaineella. Näin varmistetaan, että tiivisteet pysyvät joustavina ja hyväkuntoisina. Jos käymälää ei käytetä vähään aikaan, on tärkeää käsitellä tiivisteet Thetford High Grade Seal Lubricant -voiteluaineella puhdistuksen jälkeen.

Huomaa. Älä koskaan käytä voiteluun vaseliinia tai muita kasvispohjaisia öljyjä kuin oliiviöljyä. Ne voivat aiheuttaa vuotoja tai toimintahäiriöitä. Huulitiiviste on käymälän kuluva

osa. Käytön määrästä ja tavasta riippuen tiiviste menettää määrätyn ajan kuluttua tehoaan ja tulee vaihtaa.

Lisäosien puhdistus ja huolto

- Sähköinen tuuletin: Sähköisen tuulettimen suodatin tulee vaihtaa säännöllisesti. Noin 4 täyden käyttöviikon jälkeen suodatin menettää imukykynsä.
- Jätteen tyhjennuspumppausjärjestelmä: Jotta jätteen tyhjennuspumppausjärjestelmä toimisi parhaalla mahdollisella tavalla, letkun ja pumpun säännöllinen huolto on suositeltavaa. Kun jättesäiliö on täysin tyhjä, täytä se puhtaalla vedellä ja tyhjennä pumppaamalla vesi keskusjättesäiliöön. Tee tämä kahdesti. Näin puhdistat pumpun ja letkun. Tee tämä 3 viikon välein, kun olet lomalla. Täytä jättesäiliö 6 viikon välein kerran puhtaalla vedellä, tyhjennä se, ja kerran puhtaalla vedellä ja Thetfordin Cassette Tank Cleanerilla, ja tyhjennä se. Tämän tulisi varmistaa, että järjestelmä toimii kunnolla.

KÄYTTÖ TALVELLA

Thetford Cassette -käymälää voidaan käyttää tavalliseen tapaan kylmällä säällä, jos se on lämmitetyssä tilassa. Muussa tapauksessa käymälä saattaa jäätyä. Jos on jäätyneen mahdollisuus, suosittelemme että WC tyhjennetään noudattamalla kohdan 'Varastointi' ohjeita, tai käyttämällä MPG:tä (Mono Propylene Glycol).

VARASTOINTI

On tärkeää noudattaa seuraavia ohjeita mikäli et aio käyttää Thetford-käymälää pitkään aikaan (esim. talvikautena).

- Jos WC:si on yhdistetty ajoneuvon keskusjuomavesisäiliöön, tyhjennä tämä säiliö ensin. Kun keskusjuomavesisäiliö on tyhjä, aktivoi ohjauspaneeli painamalla huuhtelupainiketta. Sulje liukukansi. Avaa matkailuvaunusi tai asuntoautosi ulkoympäristössä oleva tarkastusluukku ja tyhjennä jättesäiliö hyväksytyssä tyhjennyspaikassa. Seuraa puhdistus- ja huolto-ohjeita. Älä aseta jättesäiliön tyhjennysputken kantta paikoilleen, jotta säiliö pääsee kuivumaan. Jos käymälässä on oma huuhteluvesitankki, aseta tarpeeksi iso astia viemäriputken alle vesitankissa jäljellä olevaa vettä varten ja poista viemäritulppa. Kun kaikki vesi on valunut säiliöstä, laita tulppa takaisin viemäriputken suulle, palauta se alkuperäiseen asentoonsa ja sulje huoltoluukku. Jos käymälä on yhdistetty ajoneuvon vesitankkiin, seuraa ajoneuvon käsikirjassa annettuja vesisäiliön tyhjennysohjeita. Jos WC:ssä on jätteen tyhjennuspumppausjärjestelmä, irrota jättesäiliö ja tyhjennä se täysin (katso Puhdistus ja huolto), mukaan lukien säiliön kansi ja telakointiosa. Täytä se puhdistuksen jälkeen raikkaalla vedellä, laita se takaisin ja tyhjennä jätteen tyhjennuspumppausjärjestelmän kautta. Täytä säiliö vielä kerran raikkaalla vedellä ja Thetfordin Cassette Tank Cleanerilla, laita se takaisin ja tyhjennä taas jätteen tyhjennuspumppausjärjestelmän kautta. Täytä säiliö vielä kerran raikkaalla vedellä ja käytä jätteen tyhjennuspumppausjärjestelmää sen tyhjentämiseen, jotta saisit varmasti puhtaan tuloksen. Irrota sitten jättesäiliö ja tyhjennä se kunnolla. Jotta jättesäiliö saisi kuivua, älä laita tyhjennysputken korkkia

takaisin paikalleen. Älä unohda tyhjentää ajoneuvosi keskusjättesäiliötä!

THETFORD-TAKUU

Thetford B.V. myöntää tuotteidensa loppukäyttäjälle kolmen vuoden takuun. Jos tuotteessa ilmenee puutteita takuaikana, Thetford vaihtaa tai korjaa viallisen tuotteen. Näissä tapauksissa Thetford vastaa viallisten osien vaihdosta sekä niistä kuluista, joita osien vaihtoon liittyvistä töistä ja/tai itse osista aiheutuu.

1. Hyödyntääkseen takuuta käyttäjän tulee toimittaa viallinen tuote Thetfordin valtuuttamaan huoltoliikkeeseen. Takuuvaatteen oikeutus arvioidaan liikkeessä.
2. Takuun piirissä suoritettujen korjauksen yhteydessä vaihdetut osat ovat Thetfordin omaisuutta.
3. Takuu ei vaikuta voimassa olevaan kuluttajansuojalakiin.
4. Takuu ei päde tuotteisiin, jotka on tarkoitettu tai joita käytetään kaupallisiin tarkoituksiin.
5. Takuu raukeaa, mikäli jokin seuraavista ehtoista täyttyy:
 - tuotetta on käytetty väärin tai käyttöohjeessa annettuja ohjeita ei ole noudatettu;
 - tuotetta ei ole asennettu ohjeiden mukaisesti;
 - tuotteeseen on tehty muutoksia;
 - tuote on korjattu muussa kuin Thetfordin hyväksymässä huoltoliikkeessä;
 - tuotteen sarjanumeroa tai koodia on muutettu;
 - tuote on vahingoittunut muun kuin normaalkäytön seurauksena.

ASIAKASPALVELU

Jos sinulla on kysyttävää Thetfordin tuotteista tai haluat niistä lisätietoa, käy kotisivuillamme osoitteessa:

www.thetford.eu. Sivuilla on usein kysytyjä kysymyksiä, ongelmia ratkaisuneen, korjausohjeita, vinkkejä ja luettelo paikallisista Thetfordin valtuuttamista jälleenmyyjistä ja huoltoliikkeistä. Jos et saa vastausta kysymyksiisi sivuiltamme tai sinulla on huomautettavaa, ota yhteys asiakaspalveluosastoomme maassasi (osoitteet löytyvät tämän käsikirjan takasivulta).

VASTUU

Thetford ei vastaa käymälän käytöstä suoraan tai epäsuorasti aiheutuvista menetyksistä tai vahingoista.

SI Navodila za uporabo

UVOD

Thetfordova kasetno stranišče je visokokakovosten izdelek. Zaradi svoje funkcionalne oblike, ki združuje moderni stil in preprosto uporabo, je stranišče pomemben del vsake počitniške prikolice ali kopalnice za avtodom. Kasetno stranišče C-250 je izdelano iz visokokakovostnega sintetičnega materiala, zaradi česar je trpežna in prijazna za vzdrževanje.

Stranišče sestoji iz dveh delov: iz stalno pritrjenega dela in posode za fekalije, ki je dosegljiv z zunanje strani. Razstavljiva posoda za fekalije je nameščena pod straniščno školjko in jo je mogoče odstraniti skozi vrata na zunanji strani počitniške prikolice ali avtodoma. Thetfordovo kasetno stranišče je rešitev za sanitarno vprašanje vaše počitniške prikolice ali avtodoma!

Navodila za uporabo v tem priročniku veljajo za naslednje modele Thetfordovih kasetnih stranišč: C-250S, C-250S (modela sta povezana z osrednjim rezervoarjem vode na vozilu) in C-250CWE (model z lastnim rezervoarjem izplakovalne vode). Pri uporabi teh modelov je nekaj razlik. Prepričajte se, da upoštevate navodila, ki veljajo za model vašega stranišča. Deli, ki so označeni s črkami, so ponazorjeni na prvi strani tega priročnika. Potrebna opravila so označena s številkami in so ponazorjena na zadnji strani.

SESTAVNI DELI

- Odstranljivo sedalo s pokrovom
- Vrtljiva straniščna školjka
- Ročaj lopatice
- Gumb za izplakovanje
- Kazalnik ravni posode za fekalije
- Vrata za polnjenje vode (samo če ima stranišče lasten rezervoar vode za izplakovanje)
- Vrtljiv dulec za praznjenje
- Samodejni oddušnik za izpustitev tlaka
- Drseči pokrov
- Mehanizem za odstranjevanje
- Izpustni bat
- Iz vlečna ročka
- Kolesa
- Zapora ventila
- Vrata za dostop do posode za fekalije

Dodatne funkcije

- Električna lopatica
- Električni ventilator
- Sistem črpanja odpadkov
- Tristopenjski kazalnik ravni posode za fekalije
- Kazalnik nizke ravni rezervoarja izplakovalne vode (samo če ima stranišče lasten rezervoar vode za izplakovanje)

Opomba: Nekatere dodatke lahko nabavite pri Thetfordovih trgovcih.

PRIPRAVE ZA UPORABO (standardno)

- Odprite dostopna vrata na zunanji strani svoje počitniške prikolice ali avtodoma.
- Potegnite varnostni zaskočnik (ki ohranja posodo na njenem mestu) navzgor in odstranite posodo za fekalije.
- Povlecite posoda za fekalije ven. Rahlo jo nagnite in nato potegnite ven do konca.
- Posodo za fekalije postavite v pokončen položaj in obrnite dulec za praznjenje navzgor.
- Odstranite pokrov z merilno posodico iz predela za praznjenje in natočite ustrezno količino Thetford tekočine za stranišča (glejte oznako) v posoda za fekalije. S tem boste v posodi za fekalije preprečili neprijeten vonj in ohranili njegovo notranjost čisto. Nato dodajte približno dva litra vode – toliko, kolikor je potrebno, da je dno posode za fekalije prekrito. Več podatkov o Thetfordovi tekočini boste našli na zadnji strani tega priročnika. Privijte kapo nazaj na dulec za praznjenje. Obrnite dulec za praznjenje nazaj v prvotni položaj.

Opomba: Merilna časa dulca je nameščena v istem paketu kot ta priročnik.

Opozorilo! Toaletne tekočine nikoli ne dodajajte neposredno prek lopatice ali straniščne školjke, saj lahko takšno početje poškoduje tesnilo posode za fekalije. Tekočino vedno točite skozi dulec za praznjenje.

- Posodo za fekalije potisnite prek dostopnih vrat nazaj v njen prvotni položaj. Prepričajte se, da je posoda za fekalije zavarovana z varnostnim zaskočnikom. Zaprite dostopna vrata in jih zaklenite. Zdaj je vaše Thetfordovo stranišče pripravljeno za uporabo. **Opozorilo!** e posode za fekalije ne morete postaviti v njen prvotni položaj brez težav, tega nikakor ne poskušajte s silo, saj lahko tako povzročite veliko škodo. e se sistem zablokira, vedno preverite, ali je ročaj za lopatico v pravilnem (zaprt) položaju.
- Samo za stranišča z lastnim rezervoarjem izplakovalne vode: Po koraku 6 odprite vrata za polnjenje vode in napolnite rezervoar izplakovalne vode z ustrezno količino tekočine Aqua Rinse. S to Thetfordovo toaletno tekočino boste ohranili svežino izplakovalne vode in izboljšali izplakovanje. Nato napolnite rezervoar izplakovalne vode (približno osem litrov) z vedrom ali cevjo. Zaprite vrata in jih zaklenite. Zdaj je vaše Thetfordovo stranišče pripravljeno za uporabo. **Opomba:** Uporabite svežo vodo (iz pipe) in z njo napolnite rezervoar.

Priprava za uporabo dodatkov

- Električni ventilator: Odprite loputo za dostopanje na zunanji strani prikolice in odstranite posoda za fekalije (kot je opisano zgoraj).

9. Odstranite pokrov ohišja filtra, če ni nameščenega filtra, odlepите zapiralno nalepko s filtra in ga vstavite v ohišje. amestite pokrov ohišja filtra.

Opomba: Podrobno preberite navodila na filteru in se seznanite s postopkom namestitve filtra v ohišje.

UPORABA STRANIŠČA (standardno)

10. Z obema rokama obrnite posodo v zelen položaj, pri tem naj bo pokrov zaprt.
11. Da bi sprožili komandne plošče, pritisnite enkrat na gumb za izplakovanje. Prikazovalnik komandne plošče bo ostal v aktiviranem položaju približno pet minut. Spustite nekaj vode v školjko. To lahko naredite tako, da pritisnete na gumb za splakovanje ali pa potisnete ročko ventila pod straniščno školjko proti sebi. Vaše Thetford stranišče je zdaj pripravljeno za uporabo.
12. Po uporabi odprite zaporo ventila (če je ta še vedno zaprta) tako, da zavrtite ročko ventila na levo. Stranišče splaknite tako, da za nekaj sekund pritisnete na gumb za splakovanje. Ko je stranišče splaknjeno, zaprite zaporo ventila.

Opomba: Za najboljše delovanje stranišča Thetford priporočamo uporabo aditivov in toaletnega papirja Thetford Aqua Soft.

Pomembno Opozorilo!  Nismo ne začenite hoda, ko je rezervoar za odpadno vodo prekomerno poln (priporočamo, da je prazen, oz. mora biti napoln prazen). Ne začenite hoda, če je v —koljki voda. Neupo—tevanje teh opozoril je lahko vzrok za po—kodbe z vodo v avtodomu oz. prikolici.

Uporaba dodatnih funkcij stranišča

13. Električna lopatica: za električno odpiranje ali zapiranje lopatice pritisnite gumb električne lopatice na prikazovalniku kontrolne plošče. V primeru izpada elektrike lahko lopatico odpirate ročno, tako da potisnete majhno ročico, ki se nahaja ob strani pod straniščno školjko.
- Opomba:** Da bi električno odpiranje lopute delovalo kar najbolje, uporabljajte sistem tako, da ne sedite na stranišču.
14. Električni ventilator: Po aktivaciji nadzorne plošče se samodejno vklopi električni ventilator (s pritiskom gumba za splakovanje) in se samodejno izklopi po približno 5 minutah. Indikator električnega ventilatorja bo svetil, dokler se ta ne bo samodejno izklopil. Če želite ventilator ustaviti ročno, pritisnite na gumb električnega ventilatorja. Če želite ventilator znova zagnati, ponovno pritisnite gumb (lučka LED bo znova začela utripati).
15. Kazalnik nizke ravni rezervoarja izplakovalne vode (samo za stranišče z lastnim rezervoarjem izplakovalne vode): kadar se prižge indikatorska lučka za nizko raven izplakovalne vode, morate rezervoar napolniti, saj je v primeru prižgane lučke v njem le 1L vode (kar komaj zadostuje za dve izplakovanji).

PRAZNJENJE

Posoda za fekalije morate prazniti vsakič, ko se vključi rdeča lučka LED na prikazovalniku nadzorne plošče. Rdeča lučka se vklopi vsakič, ko je v rezervoarju le še približno 2 litra prostora, se pravi le še za dve do tri uporabe.

Prepričajte se, da je loputa zaprta. Odprite loputo za dostop z zunanje strani vozila, povlecite varnostni zaklep na posodi za odpadke navzgor in odstranite posoda za fekalije tako, da jo povlečete proti sebi.

16. Posode za fekalije namestite v pokončen položaj (potegnite ročaj na vrhu, kolesa na dnu).
17. Sprostite trakove ročaja, ročaj potegnite navzgor in peljite posodo za fekalije na mesto, odobreno za njihovo odstranjevanje.
18. Ročaj potisnite nazaj v zaklenjen položaj. Obrnite dulec za praznjenje navzgor in odstranite njegovo kapo. Držite posodo za fekalije tako, da lahko med praznjenjem s svojim palcem upravljate z izpustnim batom. Za praznjenje posode brez izplakovanja morate med praznjenjem pritisniti izpustni bat. Po praznjenju posodo temeljito izplaknite z vodo. Z vodo očistite tudi lopatico.
- Opozorilo!** Rezervoarja ne tresite premočno in za čiščenje ne uporabljajte vode pod pritiskom. To dvojce lahko namreč poškoduje njegovo notranjost.
- Opomba:** Izpustni bat je treba pritisniti le takrat, ko je dulec za praznjenje obrnjen navzdol! Če je treba, stranišče še enkrat pripravite za uporabo. Posode za fekalije potisnite v stranišče in zaprite dostopna vrata.

Praznjenje z nameščenimi dodatki

19. Indikator polnosti posoda za fekalije: Spodnji LED prikazuje, da je posoda za fekalije skoraj prazna; srednji LED prikazuje, da je posoda za fekalije več kot do polovice polna; Ko sveti zgornji LED, morate posoda za fekalije takoj izprazniti, saj omogoča le še 2 – 3 uporabe.
- Opomba:** Rdeči LED bo svetil, če posoda za fekalije ni nameščena ali ni v pravem položaju.
20. Sistem za črpanje fekalije: ta dodatna funkcija se sproži samodejno, ko se sproži kontrolna plošča. Ko se prižge rdeča lučka kazalnika ravni posode za fekalije, pritisnite gumb za črpanje fekalij iz posode za fekalije na rezervoarju vozila za odpadke. Med črpanjem fekalij gumb utripa in samodejno preneha po približno 2 minutah, ko so fekalije premeščene. Če je rezervoar vozila za odpadke poln, gumb za črpanje fekalij utripa hitreje (2 Hz), črpanje pa ne bo mogoče, dokler ne izpraznite osrednjega rezervoarja. (Redno preverjajte napolnjenost posode za odpadke). Po izpraznitvi posode za fekalije bo ostalo v posodi približno 1,5 litra fekalij. To je normalno. V posodo za fekalije dodajte dva litra vode in ustrezno količino Thetfordove toaletne tekočine.

Pomembno! Pred aktivacijo črpalke za praznjenje posode za odpadke se prepričajte, če ima osrednja posoda zadosti kapacitete (približno 18 l)

Pomembno! Za pravilno prekinjanje in delovanje črpalke za praznjenje priporočamo, da uporabljate dodatke Thetford in toaletni papir Aqua Soft.

Pomembno! Vitalnega pomena za pravilno delovanje je, da uporabljate ustrezno količino tekočine za stranišče Thetford. Sistem uporabljajte le, ko je posoda za fekalije napolnjena. Prepogosta uporaba sistema za praznjenje posoda za fekalije lahko poškoduje črpalko, kar povzroči okvare sistema.

IŠČENJE IN VZDRŽEVANJE

Stranišče je treba redno čistiti in vzdrževati; pogostnost čiščenja je odvisna od pogostnosti uporabe. Za čiščenje Thetfordovih stranišč priporočamo uporabo vode in Thetfordovega čistila za kopalnice.

Opomba: Nikoli ne uporabljajte belila, kisa ali drugih močnih gospodinjskih čistil, ki vsebujejo te snovi. Te snovi lahko namreč trajno poškodujejo tesnila in druge sestavne dele stranišča.

Straniščna školjka

- Nalijte Thetford Toilet Bowl Cleaner (čistilec) v straniščno posodo in uporabite Thetford Bathroom Cleaner za čiščenje zunanosti. Pred uporabo izdelka preberite navodila.
 - Izplaknite straniščno školjko z vodo in preostali del stranišča obrišite z mokro krpo.
 - Očistite sedalo s pokrovom Sedalo in pokrov lahko enostavno odstranite: Dvignite sedalo in pokrov in izvlecite okrogla zatiča (v notranjosti) iz luknje. Po končanem čiščenju namestite sedalo in pokrov, vstavite zatiče v luknje ter pritisnite sedalo s pokrovom navzdol.
 - Da bi bila izplakovalna voda sveža in da bi se izognili nastajanju usedlin v straniščni školjki, dodajte v rezervoar izplakovalne vode (če ga vaše stranišče ima) ustrezno količino tekočine Aqua Rinse.
- Nasvet!** Da bo vaše stranišče zares bleščeča, ga po čiščenju obrišite še z mehko, suho krpo.

Posoda za fekalije

Za normalno in učinkovito uporabo posode za odpadke je Thetford razvil več tekočin za stranišča. Thetfordove tekočine odpravijo neprijetne vonjave, zmanjšajo nastajanje plina, pospešijo razpadanje fekalij in podaljšajo življenjsko dobo mobilnega stranišča. Več podatkov boste našli na strani 50.

Priporočamo temeljito čiščenje posode za fekalije enkrat v vsakem razdobju. Poleg uporabe čistila kot močnega čistilnega sredstva za občasno čiščenje posode za fekalije vašega stranišča predlagamo naslednje:

- Z posodo za fekalije odstranite razstavljivi mehanizem z obračanjem v smeri urnega kazalca. Celoten razstavljivi mehanizem izplaknite pod vodovodno pipo.
- Nato s samodejnega oddušnika tlaka odstranite pokrovno ploščo s pritiskom z izvijačem. Uporabite

eno roko za pritiskanje samodejnega oddušnika tlaka, z drugo roko pa držite plavač samodejnega oddušnika tlaka na notranji strani rezervoarja. Pritisnite plavač navzgor, ga obrnite za pol kroga in ga od spodaj odstranite. Odstranite gumijasto tesnilo, ki je pod plavačem. Sperite plavač z gumijasto tesnilo pod pipo. Na enak način namestite gumijasto tesnilo in plavač za samodejni oddušnik.

- Če imate stranišče s splakovalno črpalko, občasno očistite povezovalni mehanizem med posoda za fekalije in črpalko ter vanj dodajte Thetford High Grade Seal Lubricant.

Gumijasta tesnila v stranišču (ustno tesnilo, tesnilo mehanizma, tesnilo samodejnega oddušnika in tesnilo kape) je treba redno čistiti z vodo in vzdrževati s Thetfordovim visokokakovostnim mazilom za tesnila. S takšno nego bodo tesnila ostala prožna in v dobrem stanju. Če stranišča dlje časa ne uporabljate, je pomembno, da po čiščenju tesnila namažete s Thetfordovim visokokakovostnim mazilom za tesnila.

Opomba: Nikoli ne uporabljajte vazelina ali katerega koli rastlinskega olja razen olivnega. Uporaba teh snovi lahko povzroči uhajanje ali motnje v delovanju. Ustno tesnilo je del stranišča, ki je podvrženo obrabi. Glede na obseg in način uporabe postanejo tesnila po določenem obdobju manj učinkovita in jih je treba zamenjati.

Čiščenje in vzdrževanje dodatkov

- Električni ventilator: Filter električnega ventilatorja morate redno obnovljati. Po približno 4-tedenski uporabi filter izgubi moč vpijanja.
- Sistem črpanja odpadkov: Za zagotovitev optimalnega delovanja črpalke za praznjenje odpadkov priporočamo redno vzdrževanje cevi in črpalke. Po izpraznitvi posoda za fekalije slednjo popolnoma izpraznite in jo očistite s čisto vodo, ki jo izčrpajte v osrednjo posoda za fekalije. Postopek ponovite dvakrat. To bo očistilo črpalko in cev. To ponovite vsake 3 tedne uporabe. Vsakih 6 tednov napolnite posoda za fekalije s čisto vodo, jo izpraznite in ponovno napolnite z datkom čistila Thetford Cassette Tank Cleaner, in jo izpraznite. To bo zagotovilo pravilno delovanje sistema.

UPORABA POZIMI

V zimskem času lahko uporabljate Thetfordovo kasetno stranišče kot običajno, a pod pogojem, da stoji stranišče v ogrevanem prostoru. Če stranišče ni v ogrevanem prostoru, obstaja nevarnost zamrznitve. Če je nevarnost zamrzovanja, vam priporočamo, da stranišče popolnoma izpraznite in upoštevate navodila za 'SHRAMBA' ali da uporabite MPG (monopropilen glikol).

SHRAMBA

Če Thetfordova stranišča ne nameravate uporabljati daljše (zimsko) obdobje, je pomembno, da upoštevate naslednja navodila:

- Če imate stranišče pritrjeno na osrednji vodni rezervoar, le-tega najprej izpraznite. Ko je osrednji rezervoar za pitno vodo izpraznjen, aktivirajte gumb za splakovanje na nadzorni plošči. Odprite lopatico in pritiskajte gumb za izplakovanje, dokler voda ne preneha teči v školjko. Zaprite lopatico. Odprite dostopna vrata na zunanji strani svoje počitniške prikolice ali avtodoma in izpraznite posodo za fekalije na odobrenem odlagališču fekalij. Upoštevajte navodila za čiščenje in vzdrževanje. Da bi pustili, da se posoda za fekalije posuši, kape ne namestite na izpraznjen dulec posode. Če ima stranišče lasten rezervoar izplakovalne vode, namestite pod odtočno cevjo dovolj veliko skledo, ki bo prestrezala preostalo vodo iz rezervoarja izplakovalne vode, in odstranite odtočni čep. Ko vode ni več, namestite čep nazaj na odtočno cev, postavite jo nazaj v prvoten položaj in zaprite dostopna vrata. Če je stranišče povezano z rezervoarjem vode vozila, prosimo, da upoštevate navodila vozila za praznjenje osrednjega sistema vode. Če imate na stranišču nameščeno črpalko za odpadke, izvlecite posoda za fekalije in jo temeljito očistite (glejte iščenje in vzdrževanje), vključno s pokrovom in delom za pritrditev. Po končanem čiščenju s svežo vodo ponovno namestite črpalko. Znova napolnite posodo s svežo vodo, ki ste ji dodali čistilo Thetford Cassete Tank Cleaner, ter vsebino izpraznite s črpalko. Za podrobno čiščenje napolnite kaseto s svežo vodo in jo izpraznite s sistemom za črpanje. Nato odstranite posoda za fekalije in jo popolnoma izpraznite. Pustite, da se posoda za fekalije osuši, zato ne nameščajte pokrovčka nazaj na odprtino za praznjenje. Ne pozabite izprazniti osrednjega rezervoarja za odpadke!

- spremenjena je bila serijska številka ali koda izdelka;
- izdelek je bil poškodovan v okoliščinah, ki za ta izdelek niso dovoljene/predpisane.

SLUŽBA ZA POMOČ KUPCEM

Če potrebujete več podatkov ali če imate glede svojega stranišča katero koli vprašanje, prosimo, da obiščete našo spletno stran: www.thetford.eu. Informacije, ki so tamkaj na voljo, zajemajo najpogosteje zastavljena vprašanja, probleme in rešitve, navodila za popravilo, nasvete ter seznam Theatfordovih trgovcev in servisnih centrov v vaši bližini. Če boste še vedno imeli kakšno vprašanje ali pripombo, se, prosimo, obrnite na službo za pomoč kupcem v vaši državi. (Naslov je naveden na zadnji strani priročnika.)

ODGOVORNOST

Podjetje Thetford ne odgovarja za izgube in/ali poškodbe, ki nastanejo neposredno ali posredno zaradi uporabe stranišča.

THETFORDOVA GARANCIJA

Končnemu uporabniku svojih izdelkov ponuja podjetje Thetford B.V. triletno garancijo. V primeru okvar v garancijskem obdobju vam bo podjetje Thetford izdelek zamenjalo ali popravilo. Podjetje Thetford bo v takem primeru krilo vse stroške popravila oz. zamenjave.

1. Če želi uporabnik podati reklamacijo, veljavno seveda za garancijsko obdobje, mora odnesti izdelek na servisno centralo, ki jo je pooblastilo podjetje Thetford. Tam bodo zahtevo ocenili.
2. Sestavni deli, ki so bili zamenjani v času garancije, postanejo last podjetja Thetford.
3. Garancija ne razveljavlja veljavne zakonodaje za zaščito potrošnikov.
4. Garancija ne velja za tiste izdelke, ki so bili uporabljeni ali se uporabljajo za komercialne namene.
5. Garancijskih zahtev, ki spadajo pod eno od naslednjih kategorij, ne bomo upoštevali.
 - izdelek se je uporabljal neprimerno ali uporabnik ni upošteval navodil v priročniku;
 - izdelek ni bil nameščen, kot je podano v navodilih;
 - na izdelku so bile narejene spremembe;
 - izdelek je bil popravljen v servisnem centru, ki ga podjetje Thetford ni pooblastilo;

Toilet additives (fluids and sachets) by Thetford are there to guarantee trouble-free and comfortable use of your portable or built-in toilet. Toilet additives break down waste into a more liquid material and cover unpleasant smells.

For more information: www.thetford.eu

Les additifs sanitaires (fluides et sachets) de Thetford sont là pour vous assurer une utilisation en toute tranquillité de vos toilettes portables ou intégrées. Ils permettent de liquéfier les matières et de limiter les odeurs désagréables.

En savoir plus: www.thetford.eu

Sanitärzusätze (in flüssiger Form und in Dosierbeuteln) von Thetford garantieren eine problemlose, komfortable Nutzung Ihrer tragbaren oder eingebauten Toilette. Sanitärzusätze machen Fäkalien flüssiger und überdecken unliebsame Gerüche.

Für weitere information: www.thetford.eu

Toiletadditieven (vloeistoffen en sachets) van Thetford garanderen probleemloos en comfortabel gebruik van je draagbare of ingebouwde toilet. Toiletadditieven breken toiletafval af tot een vloeibare substantie en camoufleren nare geurtjes.

Voor meer informatie: www.thetford.eu

When to use which Toilet Care Product?

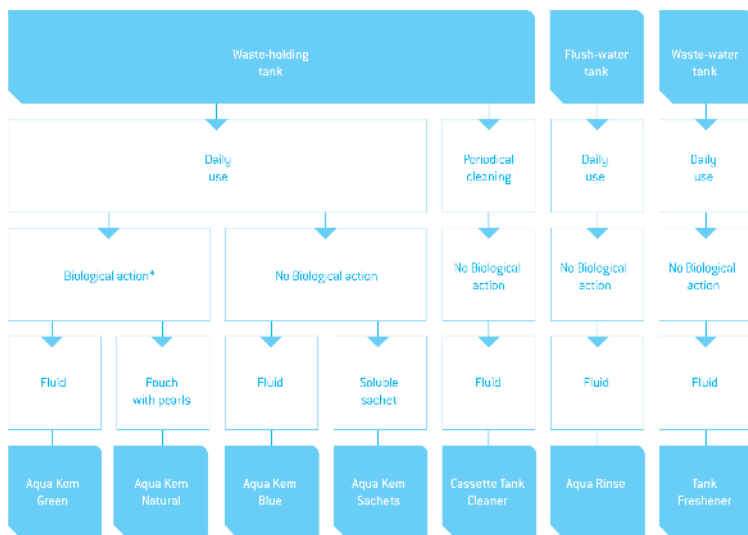

* Biological action: stimulates micro-organisms to biologically break down the toilet waste in the waste-holding tank. Particularly suitable when emptying the waste-holding tank into septic tanks on camp sites (Test ISO 11734).



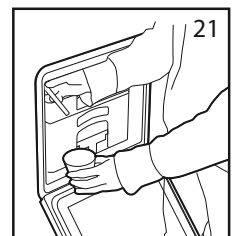
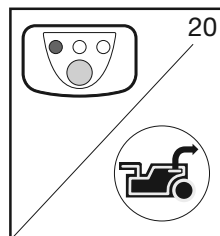
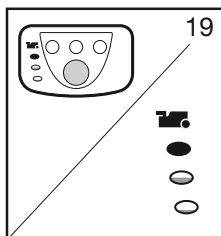
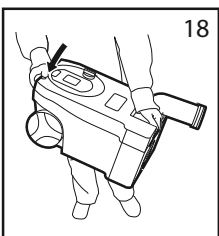
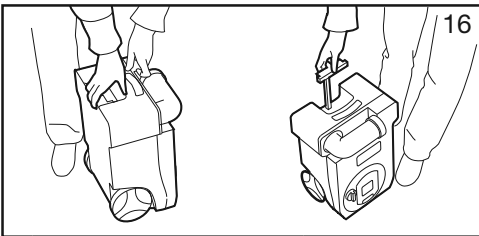
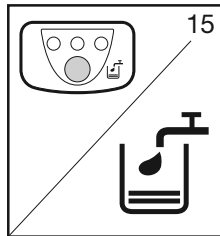
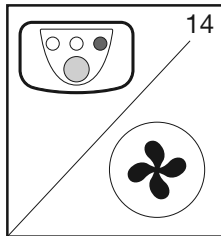
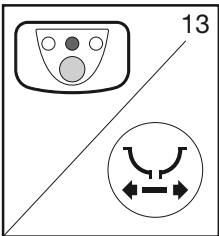
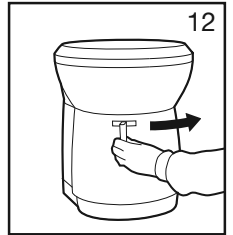
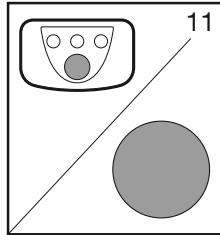
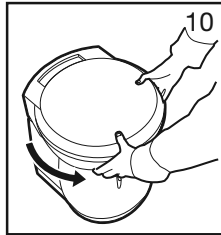
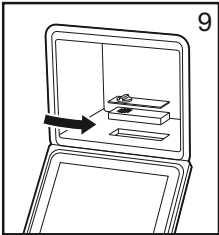
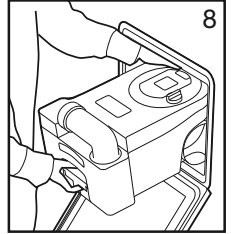
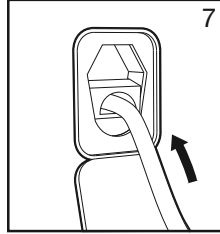
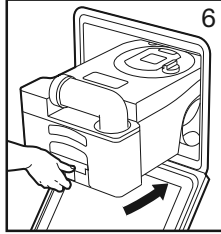
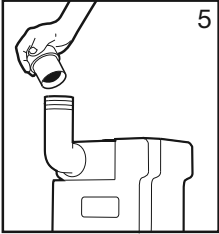
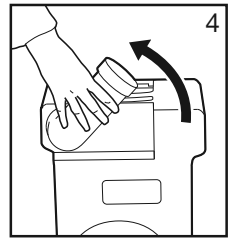
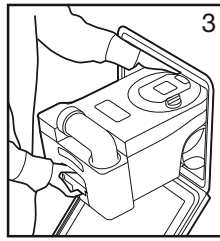
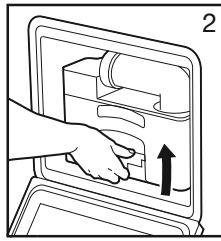
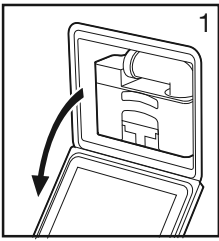

Thetford B.V.

Nijverheidsweg 29
 Postbus 169
 4870 AD Etten-Leur
 Nederland
 Tel.: +31 (0)76 5042200
 Fax: +31 (0)76 5042300
 E-mail: info@thetford.eu

Thetford GmbH

Schallbruch 14
 42781 Haan
 Deutschland
 Tel.: +49 (0)21 29 94250
 Fax: +49 (0)21 29 942525
 E-mail: infod@thetford.eu

Thetford S.A.R.L.

Bâtiment Le Californie
 11, Rue Rosa Luxembourg
 BP 40204 Eragny sur Oise
 95614 CERGY PONTOISE Cedex
 France
 Tél. : +33 (0)1 30 37 58 23
 Fax : +33 (0)1 30 37 97 67
 E-mail : infod@thetford.eu

Thetford Ltd.

Unit 19
 Parkwood Industrial Estate
 Oakham Drive
 Sheffield, South Yorkshire
 S3 9QX, England
 Tel.: +44 (0)1 14 273 8157
 Fax: +44 (0)1 14 275 3094
 E-mail: infogb@thetford.eu

Thetford B.V.

Representative Office
 Scandinavia
 Hönekullavägen 13
 43544 Mölnlycke
 Sverige
 Tel.: +46 (0)31 336 35 80
 Fax: +46 (0)31 448 570
 E-mail: infos@thetford.eu

Thetford Italy c/o

Tecma s.r.l.
 Via Flaminia
 Loc. Castel delle Formiche
 05030 Otricoli (TR)
 Italia
 Tel.: +39 0744 709071
 Fax: +39 0744 719833
 E-mail: infoi@thetford.eu

Mercè Grau Solà

Agente para
 España y Portugal
 C/Libertat
 103-105 Baixos
 08800 Vilanova i la Geltrú
 Barcelona, España
 Tel.: +34 (9) 3815 4389
 Fax: +34 (9) 3815 6106
 E-mail: infosp@thetford.eu

Thetford is not responsible for printing errors and reserves the right to make changes to product specifications without notice.

www.thetford.eu