

**TIGER MICROCOMPUTER-CONTROLLED  
WATER HEATER**

**タイガーマイコン電動ポット**

**虎牌電動給水熱水瓶**

**타이거 마이콤 전동 보온병**

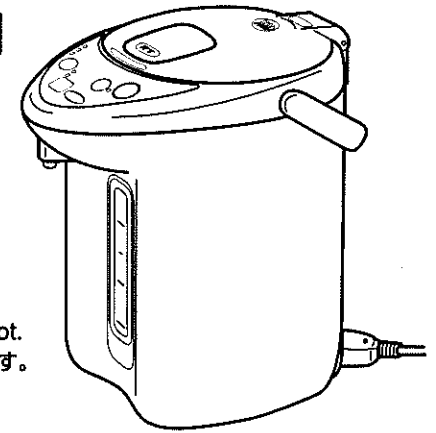

Thank you for your purchase of this thermo pot.  
このたびは、お買い上げまことにありがとうございます。

衷心感謝您購買虎牌電動給水熱水瓶。

저희 제품을 구입해 주셔서 대단히 감사합니다.

●NOTICE

Water may not flow properly immediately after boiling.  
At such times, open and close the lid once - being careful of steam - and water will flow normally.

●留意

在沸騰後馬上進行熱水供應時，會有熱水不易流出的現象。此時，請注意蒸氣的同時重新打開一下頂蓋即可解決。

●お願い

沸とう直後はお湯が出にくくなることがあります。その場合は蒸気に注意して、一度上ぶたを開けていただくと直ります。

●부탁말씀

끓은 직후에 급탕하면 뜨거운 물이 잘 나오지 않을 수 있습니다. 그럴 경우에는 증기를 조심하여 뚜껑을 한번 열어주십시오.

**Contents**

**目錄**

CONVENIENT FUNCTIONS .....	2	便利機能의介紹 .....	2
SAFETY INSTRUCTIONS .....	3	安全注意事項 .....	3
BEFORE USING .....	10	在使用前 .....	10
BOILING WATER .....	14	如何沸騰熱水 .....	14
POURING WATER .....	17	開水的供應方法 .....	17
AFTER USE .....	19	使用結束時 .....	19
THE KEEP HOT FUNCTION .....	20	保溫 .....	20
DECHLORINATION .....	22	去氯除味的方法 .....	22
RE-BOILING .....	23	再沸騰的方法 .....	23
USING THE TIMER .....	24	定時器的使用方法 .....	24
CLEANING AND MAINTENANCE .....	25	保養的方法 .....	25
REPLACING CONSUMABLE PARTS .....	29	更換易耗部件 .....	29
SPECIFICATIONS .....	31	規格 .....	31
IN CASE OF TROUBLES .....	33	出現故障時 .....	33

**もくじ**

**목 차**

便利な機能の紹介 .....	2	편리한 기능의 소개 .....	2
安全上のご注意 .....	3	주의사항 .....	3
お使いになる前に .....	10	사용하시기 전에 .....	10
お湯のわかしかた .....	14	물을 끓이는 방법 .....	14
お湯の注ぎかた .....	17	물을 붓는 방법 .....	17
使い終わったら .....	19	사용이 끝나면 .....	19
保溫について .....	20	보온에 대해서 .....	20
カルキぬきのしかた .....	22	칼크제거 방법 .....	22
再沸とうのしかた .....	23	다시 끓이는 방법 .....	23
節電タイマーの使いかた .....	24	타이머 사용 방법 .....	24
お手入れのしかた .....	25	손질의 방법 .....	25
消耗部品の取り替えについて .....	29	소모부품의 교환에 대하여 .....	29
仕様 .....	31	사양 .....	31
故障かな?と思ったら .....	33	고장이라고 생각될 때 .....	33

## IMPORTANT SAFEGUARDS

When using electrical appliances, basic safety precautions should be always followed including the following:

1. Read all instructions.
2. Do not touch hot surfaces. Use handles.
3. To protect against electrical hazards do not immerse cord, plugs and Thermo Pot, in water or other liquid.
4. Close supervision is necessary when any appliance is used by or near children.
5. Unplug from outlet when not in use and before cleaning. Allow to cool before putting on or taking off parts.
6. Do not operate any appliance with a damaged cord or plug or after the appliance malfunctions, or has been damaged in any manner. Return appliance to the nearest authorized service facility for examination, repair, or adjustment.
7. The use of accessory attachments not recommended by the appliance manufacturer may cause hazards.
8. Do not use outdoors.
9. Do not let cord hang over edge of table or counter, or touch hot surfaces.
10. Do not place on or near a hot gas or electric burner, or in a heated oven.
11. Extreme caution must be used when moving an appliance containing hot liquids.
12. Always plug cord into the wall outlet. To disconnect, remove plug from wall outlet.
13. Do not use appliance for other than intended use.

## SAVE THESE INSTRUCTIONS

Servicing should be performed by an authorized service representative.  
This product is intended for household use only.

A short power supply cord is provided to reduce the risk resulting from becoming entangled in or tripping over a longer cord. Longer detachable power supply cords or extension cords are available and may be used if care is exercised in their use. If longer detachable power supply cords or extension cords are to be used: (1) the marked electrical rating of the cords set or extension cord should be at least as great as a the electrical rating of the appliance; (2) if the appliance is of the grounded type, the extension should be a grounding-type 3-wire cord; and (3) a long cord should be arranged so that it will not drape over the counter top or table top where it can be pulled down by children or tripped over accidentally.

The following instruction shall be applicable only for 120V:

This appliance has a polarized plug (one blade is wider than the other). As a safety feature, this plug will fit in a polarized outlet only one way. If the plug does not fit fully in the outlet, reverse the plug. If it still does not fit, contact a qualified electrician.  
Do not attempt to defeat this safety feature.

## CONVENIENT FUNCTIONS

### 便利な機能の紹介

### 便利機能的紹介 / 편리한 기능의 소개

#### Soft motor-driven pouring

まろやか電動給湯  
流暢的電動倒水  
안전한 전동방식

With just one finger, you can pour hot water.

指1本で、ラクにお湯が注げます。  
只要用手指輕按，熱水即出。  
손가락 하나로 쉽게 뜨거운 물을 부을 수 있습니다.

#### Re-boiling the hot water

再沸とう  
再沸騰  
재비등

Re-boiling the hot water.

保温中のお湯を、再び沸とうさせます。  
保温中の熱水，可以重新使之沸騰。  
보온 중의 뜨거운 물을 다시 끓이는

#### Citric acid cleaning

クエン酸洗浄機能  
檸檬酸清洗功能  
구연산 세정기능

A function to clean dirt fixed on the inner vessel surface.

内容器の落ちにくい汚れが洗浄できます。  
具有可清除内容器不易脱落的汚跡之功能。  
내부 용기에 묻은 빠지기 어려운 더러움을 세척할 수 있는 기능입니다.

#### Dechlorination

カルキめき  
去氯除味  
석회 제거

Longer boiling time produces delicious dechlorinated water.

沸とう時間を延長させてカルキのぬけたおいしいお湯がわかれます。

延長沸騰時間，將水去氯除味，可獲得甜美的開水。

물을 오래 끓이면 석회가 제거된 맛있는 물을 드실 수 있습니다.

#### Heat maintenance (98 KEEP HOT, 90 KEEP HOT, 60 KEEP HOT)

保温選択 (98保温・90保温・60保温)  
保温選擇 (98保温・90保温・60保温)  
보온선택 (98보온・90보온・60보온)

Keep your water hot; select from three temperatures.

- 98 KEEP HOT: Maintains water temperature steady at approximately 98°C. Suitable for instant noodles, coffee, Japanese tea, etc.
- 90 KEEP HOT: Maintains water temperature steady at approximately 90°C. Offers better electricity efficiency than the 98°C option.
- 60 KEEP HOT: Maintains water temperature steady at approximately 60°C. Suitable for preparing baby milk and superior quality Japanese tea.

(The aforementioned maintained temperatures apply when the thermo pot is full, when room temperature is 20°C, and at rated voltage)

NOTE: For 120V Version, The Keep-Warm temperature selector indicates by Fahrenheit (208°F, 194°F, 140°F.).

お湯の保温温度が「98保温」「90保温」「60保温」の3段階から選べます。

- 98保温…約98°Cに保温します。カップめん、コーヒー、紅茶、番茶などを作るときに適しています。
- 90保温…約90°Cに保温します。98保温に比べ保温時の電気代が節約できます。
- 60保温…約60°Cに保温します。赤ちゃんのミルクづくり、低温で入れる高級茶(玉露)などを作るときに適しています。

(保温温度は水量・満水、室温・20°C、定格電圧の場合)

開水の保温温度可從「98保温」、「90保温」、「60保温」的3階段選擇。

- 98保温…保温在約98°C。適合在做速食麵、咖啡、紅茶、香茶等時使用。
- 90保温…保温在約90°C。在與98保温相比時，可以節省保温時的電費。
- 60保温…保温在約60°C。適合在做嬰兒的牛奶、低温加入的高级茶(玉露)等時使用。

(保温温度是在水量滿水、室温20°C、固定標準電壓的情況)

뜨거운 물의 보온온도를「98보온」「90보온」「60보온」3단계 중에서 선택할 수 있습니다.

- 98보온…약98°C로 보온합니다. 컵라면, 커피, 홍차, 녹차 등에 알맞습니다.
- 90보온…약90°C로 보온합니다. 98보온보다 전기료를 절약할 수 있습니다.
- 60보온…약60°C로 보온합니다. 아기 우유타기, 저온의 고급차(옥로) 등에 알맞습니다.

(보온온도는 수량·만수, 실온·20°C, 정격전압의 경우)

#### timer (6 hours)

節電タイマー (6時間)  
節電定時 (6小時)  
절전타이머 (6시간)

A function to enable boiling of water 6 hours later.

The boiling of water is commenced before the timer function concludes. Therefore, you can use hot water immediately after precisely 6 hours, thus saving you money on your electricity bill.

6時間後にお湯がわかれます。タイマー終了の前から湯わかしを始め、終了後にはお湯が使えます。電気代が節約できます。

具有6小時後開始沸騰之功能。在設定的時間到之前開始沸騰，時間到之後立刻可以使用。可節省電費。

6시간 후에 물을 끓이는 기능입니다. 타이머 종료 전부터 물을 끓이기 시작하며 종료 후에는 뜨거운 물을 사용할 수 있습니다. 전기 요금을 절약할 수 있습니다.

# SAFETY INSTRUCTIONS

## 安全上のご注意

### 安全注意事項／주의사항

- Read through the instructions shown below before using the product. Be sure to observe them.
- Be sure to observe the safety instructions shown below in order to prevent you and other people from being injured.
- Do not peel off the caution label from the product.
- Keep this manual for your further reference.
- ご使用前によくお読みの上、必ずお守りください。
- お使いになる人や他の人々への危害や損害を未然に防止するために必ずお守りください。
- 本体に貼付しているご注意に関するシールは、はがさないでください。
- お読みになった後は、お使いになる方がいつでも見られるところに必ず保管してください。
- 使用前請務必仔細閱讀並遵守這些注意事項。
- 爲了防止使用過程中給自身和他人帶來危險和造成傷害請務必遵守這些注意事項。
- 不要揭下貼在熱水瓶上的注意標籤。
- 閱讀後請保管在使用者顯而易見的地方。
- 使用前에 잘 읽어보시고 주의 사항을 반드시 지켜주십시오.
- 사용하시는 분이나 다른 사람에게 위험이나 피해를 미연에 방지하기 위해 꼭 지켜주십시오.
- 몸체에 붙어있는 주의에 관한 스티커는 떼지 마십시오.
- 읽으신 후에는 언제나 볼 수 있는 곳에 반드시 보관하여 주십시오.

This manual uses the following two types of symbols for indicating the degrees of damage and/or harm caused by misuse of the product.

注意事項は、誤った使いかたで生じる危害や損害の程度を、以下の表示で区分しています。  
 注意事項用以下標記將因使用不當而造成的各種危險和傷害的程度劃分如下。  
 주의사항은 잘못된 사용법에서 생기는 위험이나 손해의 정도를 이하의 표시로 구분하고 있습니다.



**WARNING** / 警告 / 警告 / 경고

Indicates the risk of death or serious injury if the instructions are ignored and the product is used improperly.

「死亡または重傷などを負う可能性が想定される」内容を示します。

表示「可能會導致死亡或重傷」의事項內容。

[사망 또는 중상 등을 입을 가능성이 예상] 되는 사항을 표시합니다.



**CAUTION** / 注意 / 注意 / 주의

Indicates the risk of slight injury or physical damage if the instructions are ignored and the product is used improperly.

「傷害を負う、または物的損害のみが発生する可能性が想定される」内容を示します。

表示「可能會出現人身傷害或物品損害」의事項內容。

[부상을 입거나 물적 손해만 발생할 가능성이 예상] 되는 사항을 표시합니다.

#### Symbol Marks

##### 絵表示の例

##### 圖示之例 / 표시의 예



This symbol indicates prohibition.

この絵表示は行為を「禁止」する内容です。

此圖表示「禁止」事項的內容。

이 표시는 행위를 [금지] 하는 내용입니다.



(Never disassemble)  
 (分解禁止)  
 (禁止解體)  
 (분해금지)



This symbol indicates a mandatory action or instruction.

この絵表示は行為を「強制」したり、「指示」したりする内容です。

此圖表示「強制」和「指示」事項的內容。

이 표시는 행위를 [강제]하거나, [지시]하는 내용입니다.



(Mandatory action or instruction)  
 (強制・指示)  
 (強制・指示)  
 (강제・지시)



(Unplugging)  
 (差し込みプラグを抜く)  
 (拔下電源插頭)  
 (플러그를 뺐다.)



**WARNING** / 警告 / 警告 / 경고

<p><b>Do not modify the thermo pot. Disassembly or repair should only be performed by a qualified service representative.</b></p> <p>Failure to comply with warnings may result in fire, electric shock or injury. Inquire about repair service from the dealer you purchased the product.</p>	<p>改造はしない                  修理技術者以外の人は分解したり、修理をしない</p> <p>火災・感電・けがの原因となります。修理はお買い上げの販売店にご相談ください。</p>	<p>禁止改装。                  除修理技術人員外、嚴禁任何人擅自拆卸和修理</p> <p>否則會有引起火災、觸電和受傷的危險。                  修理時請委託經銷店。</p>	<p>개조는 하지 않는다.                  수리기술자 이외의 사람은 분해하거나 수리하지 않는다.</p> <p>화재, 감전, 부상의 원인이 됩니다.                  수리는 구입하신 판매점 또는 [연락처]에 기재된 타이어 대리점, 영업소로 연락하여 주십시오.</p>
<p><b>Use an AC outlet of 7 A or higher rating exclusively for the product with 220 V or higher, and 15A or higher with 120 V.</b></p> <p>Connecting other appliances to the same AC outlet may cause the branch socket to overheat, resulting in fire.</p>	<p>定格電圧が交流220V以上は定格7A以上、交流120Vは定格15A以上のコンセントを単独で使用する</p> <p>他の器具と併用すると分岐コンセント部が異常発熱して発火することがあります。</p>	<p>交流220伏以上與交流120伏的額定電壓應分別單獨使用額定電流爲7安培和15安培以上的電源插座</p> <p>與其他電器共用時，分路插座處會因過熱而起火。</p>	<p>정격 전압이 교류 220V 이상은 정격 7A 이상, 교류 120V는 정격 15A 이상의 콘센트를 단독으로 사용합니다.</p> <p>다른 제품과 함께 사용하면 콘센트가 이상 발열하여 발화하는 경우가 있습니다.</p>
<p><b>Use the product on normal rated voltage only.</b></p> <p>Using the product on any other voltage may result in fire or electric shock.</p>	<p>定格電圧以外では使用しない</p> <p>火災・感電の原因になります。</p>	<p>僅適用於額定電壓</p> <p>否則會引起火災、觸電。</p>	<p>정격 전압 이외에서는 사용하지 않는다.</p> <p>화재, 감전의 원인이 됩니다.</p>
<p><b>Do not use the thermo pot if the AC power cord plug or AC outlet is damaged or loose.</b></p> <p>Doing so may result in electric shock, short-circuiting or fire.</p>	<p>電源コードや差し込みプラグが傷んだり、コンセントの差し込みがゆるいときは使用しないでください</p> <p>感電・ショート・発火の原因になります。</p>	<p>當電源插頭破損以及電源插座鬆動時切勿使用</p> <p>否則會導致觸電、短路和起火。</p>	<p>전원코드나 플러그가 손상되었거나, 콘센트가 헐거울 때는 사용하지 않는다.</p> <p>감전, 누전, 발화의 원인이 됩니다.</p>
<p><b>Do not use a damaged AC power cord.</b></p> <p>Damaging the cord, bending forcedly, pulling, twisting, bundling, bringing close to a hot object, placing a heavy object on it, catching it between objects, modifying, etc.</p> <p>Handling the cord in such a way may result in damage, fire or electric shock.</p>	<p>電源コードは傷んだまま使用しない</p> <p>傷つける・無理に曲げる・引っばる・ねじる・たばねる・高温部に近づける・重い物を載せる・挟み込む・加工するなど</p> <p>電源コードが破損し、火災・感電の原因となります。</p>	<p>禁止使用已經破損的電源線</p> <p>嚴禁使用劃傷、破損的電源線。嚴禁加工、強行彎曲、靠近高溫處、拉拽、扭轉、捆扎電源線等等。</p> <p>使用破損的電源線會引起火災、觸電等現象。</p>	<p>손상된 전원코드를 사용하지 않는다.</p> <p>상처를 내거나, 무리하게 꺾거나, 당기거나, 비틀거나, 집거나, 뜨거운 곳에 가까이 한다가거나, 무거운 물건을 얹는다가거나, 틈에 끼운다가거나, 가공하는 경우 등</p> <p>전원코드가 파손되어 화재, 감전의 원인이 됩니다.</p>
<p><b>Connect the plug so that the prongs are completely inserted into the receptacle.</b></p> <p>May result in electric shock, short-circuiting, smoke, or fire.</p>	<p>差し込みプラグはコンセントの奥までしっかり差し込む</p> <p>感電・ショート・発煙・発火のおそれがあります。</p>	<p>務必將插頭插入電源插座底部</p> <p>否則會發生觸電、短路、冒煙或引起起火。</p>	<p>플러그는 콘센트에 완전히 꽂는다.</p> <p>감전, 누전, 발연, 발화의 우려가 있습니다.</p>
<p><b>Do not connect or disconnect the plug with wet hands.</b></p> <p>May result in electric shock or injury.</p>	<p>ぬれた手で、差し込みプラグの抜き差しをしない</p> <p>感電やけがををするおそれがあります。</p>	<p>禁止用濕手插拔電源插頭</p> <p>否則會發生觸電和受傷。</p>	<p>젖은 손으로 플러그를 꽂지 않는다.</p> <p>감전이나 부상의 우려가 있습니다.</p>







	<b>Do not immerse the thermo pot in water or splash it with water.</b> Immersing or splashing may result in short-circuiting or electric shock.	水につけたり、水をかけたりしない ショート・感電のおそれがあります。	禁止水浸、水洗 否則會導致短路和觸電。	물에 담그거나, 물을 붓지 않는다. 누전, 감전의 우려가 있습니다.
	<b>Do not pour water over the maximum level.</b> Otherwise, hot water boils over, resulting in burns.	満水目盛以上の水を入れない お湯がふきこぼれ、やけどのおそれがあります。	注水時切勿超過滿水線 否則開水會溢出而引起燙傷。	만수 눈금 이상의 물을 붓지 않는다. 뜨거운 물이 흘러넘쳐 화상의 우려가 있습니다.
	<b>Do not turn over the thermo pot.</b> Do not tilt or turn over the thermo pot even when the lid is locked. Otherwise, hot water will flow out, resulting in burns.	ポットを転倒させない 「ロック」にしている場合、傾けたり倒したりしないでください。お湯が流れ出て、やけどのおそれがあります。	不要使熱水瓶傾倒 即使「鎖定」後也不要傾斜或放倒，否則開水流出會引起燙傷。	제품을 쓰러뜨리지 않는다. [잠금해제]로 했어도, 기울이거나 쓰러뜨리지 않도록 주의하여 주십시오. 뜨거운 물이 흘러넘쳐 화상의 우려가 있습니다.
	<b>Do not hold the thermo pot close to body, tilt, swing, shake vertically, strike the thermo pot, strike the thermo pot against any other object, or carry the thermo pot holding the lid.</b> Do not tilt or turn over the thermo pot even when the lid is locked. Otherwise, hot water will flow out, resulting in burns.	抱きかかえたり、傾けたり、ゆすったり、上下に勢いよく振ったり、衝撃を加えない 上ぶたを持って移動しない 「ロック」にしている場合、傾けたり倒したりしないでください。お湯が流れ出て、やけどのおそれがあります。	禁止抱在懷里傾斜、搖動或用力上下晃動，可以撞擊。 不要手持頂蓋移動熱水瓶 即使「鎖定」後也不要傾斜或放倒，否則開水流出會引起燙傷。	들거나, 기울이거나, 흔들거나, 상하로 세게 흔들거나, 충격을 가하지 않는다. 뚜껑을 들고 이동하지 않는다. [잠금해제]로 했어도, 기울이거나 쓰러뜨리지 않도록 주의하여 주십시오. 뜨거운 물이 흘러넘쳐 화상의 우려가 있습니다.
	<b>Clean the plug if it is dusty.</b> A dusty plug may result in fire.	差し込みプラグにほこりが付着している場合は、よくふき取る 火災の原因になります。	應擦拂掉電源插頭上的灰塵，保持清潔 否則會引起火災。	플러그에 먼지가 있는 경우에는 잘 닦는다. 그렇게 하지 않을 경우에는 화재의 원인이 됩니다.
	<b>With 120 V-type models, do not allow dirt or metal pieces, such as pins, to adhere to the pot plug (of a magnet type).</b> Doing so may result in electric shock hazard, short-circuiting, or ignition.	器具用プラグ(磁石式)の先端にピン等金属片やごみを付着させない(120Vタイプのみ) 感電・ショート・発火の原因になります。	禁止器具插頭(磁性式)沾有金屬別針和灰塵。(僅限120V類型) 否則會導致觸電、短路和起火。	기구용 플러그(자석식)의 선단에 빈 등 금속편이나 쓰레기를 부착시키지 말 것(120V 타입만) 감전, 누전, 발화의 원인이 됩니다.
	<b>Do not allow children or infants to put the plug in their mouths.</b> Be very careful not to allow children or infants to put the plug in their mouths, as this may result in electric shock or injury.	器具用プラグをなめさせない 乳幼児が誤ってなめないように注意してください。感電やけがの原因になります。	切勿讓幼兒舔吸插頭 注意不要讓幼兒舔吸插頭，以免觸電。	어린이들이 플러그를 입에 넣지 않게 한다. 유아들이 잘못하여 입에 넣지 않도록 주의하여 주십시오. 감전이나 부상의 원인이 됩니다.
	<b>Do not allow only children to use the thermo pot.</b> Failure to do so may result in burns, electric shock or injury to children.	子供だけで使わせたり、幼児の手の届くところで使わない やけど・感電・けがをすることがあります。	不要讓兒童單獨使用，應放置在幼兒够不到的地方 否則會有導致燙傷、觸電、受傷等危險。	어린이 혼자만 사용하거나, 유아의 손이 닿는 곳에서는 사용하지 않는다. 화상, 감전, 부상을 입을 우려가 있습니다.

	<b>Close the lid securely.</b> If the lid is not closed securely, hot water may flow out if the thermo pot falls down, resulting in burns.	上ぶたを確実に閉める 倒れたときにお湯が流れ出て、やけどのおそれがあります。	一定要蓋嚴頂蓋 否則熱水瓶倒落時開水流出會導致燙傷。	뚜껑을 꼭 닫는다. 꼭 닫지 않을 경우, 쓰러졌을 때 뜨거운 물이 흘러넘쳐 화상의 우려가 있습니다.
	<b>Do not close the lid forcefully.</b> Hot water may spill, resulting in burns.	上ぶたを勢いよく閉めない お湯がふきこぼれて、やけどをすることがあります。	蓋壓頂蓋時不要用力過猛 否則開水溢出會導致燙傷。	뚜껑을 세게 닫지 않는다. 뜨거운 물이 밖으로 흘러 화상의 우려가 있습니다.
	<b>Do not block the steam vent with towels, etc.</b> Hot water may spill, resulting in burns.	蒸氣孔をフキンなどでふさがない お湯がふきこぼれて、やけどをすることがあります。	禁止用毛巾覆蓋蒸氣孔 否則開水溢出會導致燙傷。	증기구멍을 행주 등으로 막지 않는다. 뜨거운 물이 밖으로 흘러 화상의 우려가 있습니다.
	<b>Do not use the thermo pot for cooling cold water with ice.</b> If cold water or ice is put in the thermo pot, dew may cause electric shock or malfunction of the thermo pot.	氷を入れて保冷用に使わない 冷たい水や氷を入れると結露が生じ、感電・故障のおそれがあります。	不要放入冰塊，不要用於保冷 放入涼水或冰塊後會結露，有觸電和出現故障的危險。	얼음을 넣어서 사용하지 않는다. 차가운 물이나 얼음을 넣으면 걸러가 생겨 감전, 고장의 우려가 있습니다.
	<b>Do not boil any liquids other than water.</b> Placing tealeaves, tea bags, milk, sake, or instant foods in the thermo pot may cause hot water to froth and boil over, resulting in burns. Also, potential damage to the thermo pot includes scorching, corrosion, malfunction, or peeling of the fluororesin coating.	水以外のものをわかさない お茶、牛乳、酒、ティーバッグやお茶の葉、インスタント食品などをに入れて使用すると、泡立ってふきこぼれ、やけどのおそれがあります。またこげつき、腐食、故障、フッ素加工のはがれの原因になります。	禁止用於煮沸水之外的其他液體 放入茶和牛奶、酒、茶包、茶葉、快速食品等使用時，沸騰時由於會出現氣泡而使開水溢出，引起燙傷。另外還會出現烤焦、腐蝕等現象，使鍍氟加工層脫落，出現故障。	물 이외의 것은 끓이지 않는다. 차, 우유, 술, 티백이나 차잎사귀, 인스턴트 식품 등을 넣어서 사용하면 거품이 나고 끓어넘쳐 화상의 우려가 있습니다. 또 녹거나 부식, 불소가공이 벗겨지는 원인이 됩니다.
	<b>Do not empty the pot with the lid on.</b> When the lid comes off, hot water may splash on you, resulting in burns. (See AFTER USE on page 19 for disposing of remaining water.)	上ぶたをつけたまま残り湯を捨てない 上ぶたがはずれたとき、お湯がかかってやけどをすることがあります。(残り湯の捨て方→「使い終わったら」19ページ参照)	倒淨殘留的開水時應取下頂蓋 卸下頂蓋時，小心開水燙傷。(倒淨殘留開水的方法→「使用結束時」參照第19頁)	뚜껑을 떼고 뜨거운 물을 버린다. 그렇지 않으면 물을 버리는 과정에서 뚜껑이 빠져 뜨거운 물이 쏟아져 화상을 입을 우려가 있습니다. (남은 뜨거운 물 버리는 법→[사용이 끝나면]19쪽 참조)
	<b>Never touch the steam vent.</b> May result in burns. Ensure that children and infants do not touch.	蒸氣孔に手をふれない やけどをすることがあります。特に乳幼児には、さわらせないようご注意ください。	禁止用手觸摸蒸氣孔 容易導致燙傷。特別要注意不要讓嬰幼兒觸摸。	증기 구멍에 손을 대지 않는다. 화상을 입을 우려가 있습니다. 특히 유아들이 만지지 않도록 주의해 주십시오.

**CAUTION / 注意 / 注意 / 주의**

	<b>Do not use the thermo pot in an unstable place or on a carpet easily affected by heat.</b> Using in such conditions may result in fire.	不安定な場所や、熱に弱い敷物の上では使用しない 火災の原因になります。	禁止在不穩定或耐熱性差的鋪墊上使用 會引起火災。	불안정한 장소나 열에 약한 받침대 위에 놓고 사용하지 않는다. 화재의 원인이 됩니다.
	<b>Do not pour in hot water while boiling it.</b> Otherwise, hot water may splash, resulting in burns.	湯わかし中は、お湯を注がない お湯が飛び散り、やけどの原因になります。	沸騰中禁止加水 開水溢出會引起燙傷。	물이 끓는 중에는 뜨거운 물을 따르지 않는다. 뜨거운 물이 튀어서 화상의 원인이 됩니다.
	<b>Do not use the thermo pot near walls or furniture.</b> Steam or heat will cause damage, discoloration and/or deformation of walls and/or furniture. Be careful not to allow the shelf to become steamy when you use the thermo pot on a kitchen shelf.	壁や家具の近くでは使わない 蒸気または熱で壁や家具を傷め、変色、変形の原因になります。キッチン用収納棚などをお使いのときは中に蒸気がこもらないようにしてください。	禁止在靠近牆壁和家具的地方使用 牆壁或家具受水蒸氣或熱量的影響會出現損壞、變色、變形等現象。放在廚櫃內使用時，應保持良好的通氣。	벽이나 가구 가까이에서는 사용하지 않는다. 증기 또는 열로 벽이나 가구를 손상시켜 변색, 변형의 원인이 됩니다. 무엣 선반 등의 위에서 사용할 때에는 증기가 가득차지 않도록 주의하십시오.
	<b>Do not expose any part of your body to steam when opening the lid.</b> Otherwise, you may scald yourself.	上ぶたを開けるときに蒸気に出る蒸気にふれない やけどの原因になります。	打開頂蓋時應注意水蒸氣繻防燙手。 會導致燙傷。	위 뚜껑을 열 때 나오는 증기에 닿지 말 것. 화상의 원인이 됩니다.
	<b>Clean the thermo pot after it has cooled down.</b> Otherwise, you may touch hot parts, resulting in burns.	お手入れは冷えてから行う 高温部にふれ、やけどのおそれがあります。	待熱水瓶冷卻後再清洗 觸摸高温部位會導致燙傷。	사용 후 세척은 식은 다음에 한다. 그렇지 않을 경우, 뜨거운 곳에 닿아 화상의 우려가 있습니다.
	<b>Use only the AC cord supplied with the thermo pot. Do not use the AC power cord of the thermo pot for other appliances.</b> May result in malfunction or fire.	この製品専用の電源コード以外は使用しない。電源コードを他の機器に転用しない 故障・発火のおそれがあります。	務必使用本產品專用電源線。請勿借用其他電器的電源線或與其他類似的電源線 否則會出現故障或引起火災。	이 제품의 전용 전원코드 이외는 사용하지 않는다. 전원코드를 다른 기기에 전용하지 않는다. 고장, 발화의 우려가 있습니다.
	<b>Unplug the AC cord when the thermo pot is not in use.</b> Leaving the AC cord plugged may degrade insulation, resulting in injury, burns, electric shock, leakage, or fire.	使用時以外は差し込みプラグをコンセントから抜く けがややけど、絶縁劣化による感電・漏電火災の原因になります。	不使用時應從電源插座上拔下插頭 否則會導致燙傷或傷害。由於絕緣老化會發生觸電、漏電現象，引起火災。	사용 후에는 플러그를 콘센트에서 뺐다. 그렇지 않을 경우, 부상이나 화상, 절연열화에 의한 감전, 누전화재의 원인이 됩니다.

**CAUTION / 注意 / 注意 / 주의**

	<b>Be sure to hold the plug when disconnecting the AC cable from the AC outlet.</b> Failure to do so may result in electric shock, short-circuiting, resulting in fire.	差し込みプラグを抜くときは、必ず差し込みプラグを持って引き抜く 感電やショートして発火することがあります。	拔下電源插頭時，務必手持插頭部分，禁止拉拽電源線 否則會發生觸電或短路現象，引起火災。	콘센트에서 플러그를 뺄 때, 꼭 플러그를 잡고 뺐다. 그렇지 않을 경우, 감전, 누전, 순간 발화하는 일이 있습니다.
	<b>Do not touch the hot parts when the pot is in use or immediately after use.</b> Otherwise, you may scald yourself.	使用中や使用後しばらくは高温部にふれない やけどの原因になります。	使用時或使用後不要觸摸高温部位。 會導致燙傷。	사용 중이나 사용 후 당분간은 고온부를 만지지 말 것. 화상의 원인이 됩니다.
	<b>Do not rotate the thermo pot while you are pouring hot water.</b> Should this caution be ignored, hot water may splash and cause burns.	給湯中に本体を回さない お湯が飛び散り、やけどのおそれがあります。	注出熱水時不要旋轉本體。 否則熱水溢出會導致燙傷。	급탕 중에 본체를 돌리지 말 것. 뜨거운 물이 튀어서 화상의 위험.
	<b>Do not touch the lid lever when moving the thermo pot.</b> Should this caution be ignored, the lid may open and cause injuries or burns.	本体を持ち運ぶときは、上ぶたの開閉レバーにふれない 上ぶたが開いてけがややけどをすることがあります。	搬挪本體時不要觸摸頂蓋的開關把手。 打開頂蓋會導致熱水溢出造成傷害或燙傷。	本체를 옮길 때는 위 뚜껑의 개폐레버를 만지지 말 것. 뚜껑이 열려 다치거나 화상을 입을 위험이 있습니다.

**NOTICE / お願い / 留意 / 알림**

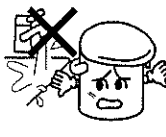
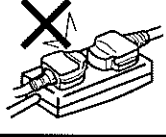
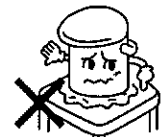
	<b>Do not use the thermo pot in a place where it may be splashed with water. Do not wash the entire pot. Do not moisten the bottom. Do not pour water directly from a tap.</b> Otherwise, water may penetrate into the pot, resulting in short-circuiting, electrical shock hazard, or functional failure.	水のかかりやすい場所では使用しない 丸洗いはしない 底部はぬらさない 蛇口から直接水をいれない 本体内部に水が入り、ショート・感電・故障の原因になります。	請勿在易淋到水的地方使用 嚴禁用水泡洗 切勿使熱水瓶底部浸水 嚴禁從自來水龍頭直接 熱水瓶的主體內部浸水後，容易發生短路、觸電而造成故障。	물이 묻기 쉬운 장소에서는 사용하지 않는다. 통째로 세척하지 않는다. 바닥부분은 짓지 않게 한다. 수도꼭지에서 직접 물을 받지 않는다. 본체 내부에 물이 들어가 누전·감전·고장의 원인이 됩니다.
	<b>Do not connect several electrical appliances to a single AC outlet.</b> Such connection may cause fire.	タコ足配線はしない 火災のおそれがあります。	不要使用分路插座 容易引起火災。	문어발식 배선은 하지 않는다. 화재의 우려가 있습니다.
	<b>Do not place the thermo pot on a table easily affected by heat.</b> Otherwise, the table or mat may be discolored or deformed.	熱に弱いテーブルなどの上に置かない テーブル、敷物などが変色、変形するおそれがあります。	嚴禁放在耐熱性差的桌子上 容易使桌子或桌布等變色變形。	열에 약한 테이블 위에는 놓지 않는다. 테이블, 깔개 등이 변색, 변형될 수 있습니다.

Be sure to observe the following instructions to use the rice cooker.  
**未永くご使用いただくために、必ずお守りください。**  
 爲了延長使用壽命請務必遵守以下事項。  
 오래동안 사용하시기 위하여 반드시 지켜 주십시오.

**BEFORE USING**  
**お使いになる前に**  
**在使用前/사용하시기 전에**

	<b>Do not use the thermo pot in a place where it can be exposed to direct sunlight for a long time.</b> Direct sunlight may overheat the thermo pot, resulting in malfunction.	直射日光が長時間あたる場所では使用しない 本体が熱くなるなど、故障の原因になります。	嚴禁在陽光直射的地方長時間使用 熱水瓶的主體部受熱昇溫後容易出現故障。	직사광선이 장시간 내리쬐는 장소에서는 사용하지 않는다. 음체가 뜨거워지는 등 고장의 원인이 됩니다.
	<b>Do not block the steam vent with towels, etc.</b> Otherwise, the lid may become deformed.	蒸気孔をフキンなどでふさがない 上ぶたの変形の原因になります。	嚴禁用撥碗布覆蓋蒸氣孔 頂蓋容易變形。	증기구멍을 행주 등으로 막지 않는다 뚜껑 변형의 원인이 됩니다.
	<b>Do not use the thermo pot near a heat source.</b> Heat may cause deformation	火気の近くでは使用しない 変形・故障の原因になります。	嚴禁在火源旁使用 容易變形和出現故障。	화기의 근처에서는 사용하지 않는다. 변형, 고장의 원인이 됩니다.
	<b>Do not heat the thermo pot while it is empty.</b> Supplying electric power to the thermo pot with no water in it may result in discoloration of the inner vessel by heat or malfunction of the thermo pot.	カラだきをしない 水を入れないうで通電すると、内容器の熱変色、故障の原因になります。	嚴禁乾燒熱水瓶 未加水就通電會使瓶膽過熱變色出現故障。	물없이 작동시키지 않는다. 물을 넣지 않고 전원을 연결하면 내부용기의 변색, 제동고장의 원인이 됩니다.
	<b>Do not turn the thermo pot upside down.</b> If the bottom is wet, water will penetrate from the bottom, resulting in malfunction.	本体をさかさにしない 底部が水にぬれていると、底部から水が入り、故障の原因になります。	嚴禁將熱水瓶倒置 底部浸水後容易出現故障。	本체를 거꾸로 하지 않는다. 바닥부분이 물에 젖을 경우, 바닥부분에 물이 들어가 고장의 원인이 됩니다.
	<b>Do not put charcoal, such as Bincho-Tan, in the pot.</b> May result in malfunction or peeling of the fluororesin coating.	備長炭などの炭を入れて使用しない。 故障、フッ素加工のはがれの原因になります。	使用時不要放入木炭等物。 否則會發生故障或使氟素加工層脫落。	숯을 넣어 사용하지 말 것. 고장, 불소가공이 벗겨질 원인이 됩니다.

**Parts**      **各部位的名稱**  
**各部のなまえ**      **각부 명칭**

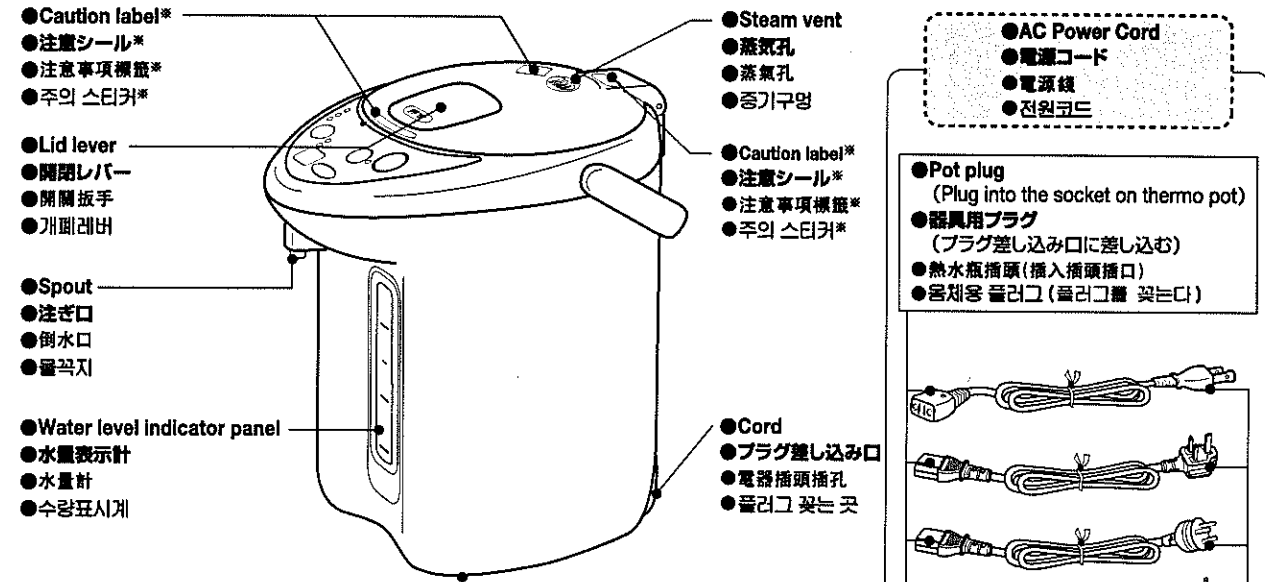

- Caution label\* ● 注意シール\* ● 注意事項標籤\* ● 주의 스티커\*
- Lid lever ● 開閉レバー ● 開關扳手 ● 개폐레버
- Spout ● 注ぎ口 ● 倒水口 ● 물꼭지
- Water level indicator panel ● 水量表示計 ● 水量計 ● 수량표시계
- Steam vent ● 蒸氣孔 ● 蒸氣孔 ● 증기구멍
- Caution label\* ● 注意シール\* ● 注意事項標籤\* ● 주의 스티커\*
- Cord ● プラグ差し込み口 ● 電器插頭插孔 ● 플러그 꽂는 곳
- AC Power Cord ● 電源コード ● 電源線 ● 전원코드
- Pot plug (Plug into the socket on thermo pot) ● 器具用プラグ (プラグ差し込み口に差し込む) ● 熱水瓶插頭 (插入插頭插口) ● 器具용 플러그 (플러그를 꽂는다)
- AC plug (Plug into an AC outlet) ● 差し込みプラグ (コンセントに差し込む) ● 電源插頭 (插入插座) ● 플러그 (콘센트에 꽂는다)

**● Bottom**  
The thermo pot rotates 360 degrees on the bottom in either direction. The plug receptacle also moves when the thermo pot rotates.  
 ● 底部 360度回転します。プラグ差し込み口も同時に回ります。  
 ● 底部 可旋轉360度。插頭插孔可同時旋轉。  
 ● 바닥부분 플러그 꽂는 곳과 함께 360도 회전합니다.

\*This caution label carries important instructions about the safety. Do not remove it.  
 \*注意シールには安全に関する重要な内容を記載していますので、はがさずにご使用ください。  
 \*注意事項標籤上標有注意安全的內容。請勿揭下使用。  
 \*주의 스티커에는 안전에 관한 있으므로 중요한 내용이 기재되어 있지 않고 사용해 주십시오.

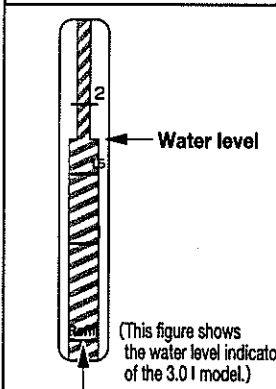
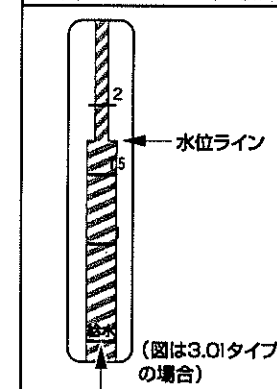
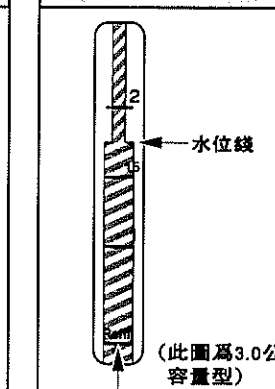
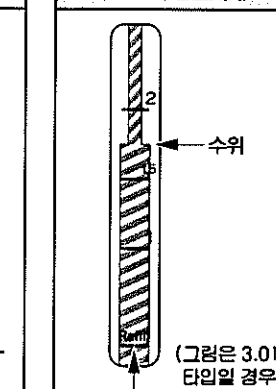
<p><b>Water level indicator panel</b></p>  <p>Water level</p> <p>(This figure shows the water level indicator of the 3.0 l model.)</p> <p>“Refill” mark Refill the thermo pot with water before the water level lowers down to this mark.</p>	<p><b>水量表示計</b></p>  <p>水位ライン</p> <p>(図は3.0リットルタイプの場合)</p> <p>「給水」マーク ここまで減る前に水を入れてください。</p>	<p><b>水量計</b></p>  <p>水位線</p> <p>(此圖為3.0公升容量型)</p> <p>「供水」標記 顯示線降至此處時請加水。</p>	<p><b>수량표시계</b></p>  <p>수위</p> <p>(그림은 3.0리터 타입일 경우)</p> <p>[급수] 눈금 이 표시 이하로 수위가 줄기 전에 물을 넣어주십시오.</p>
--	---	--	--

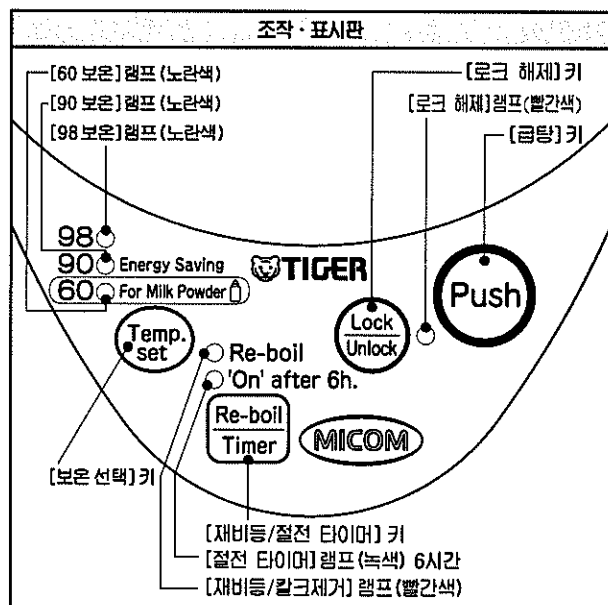
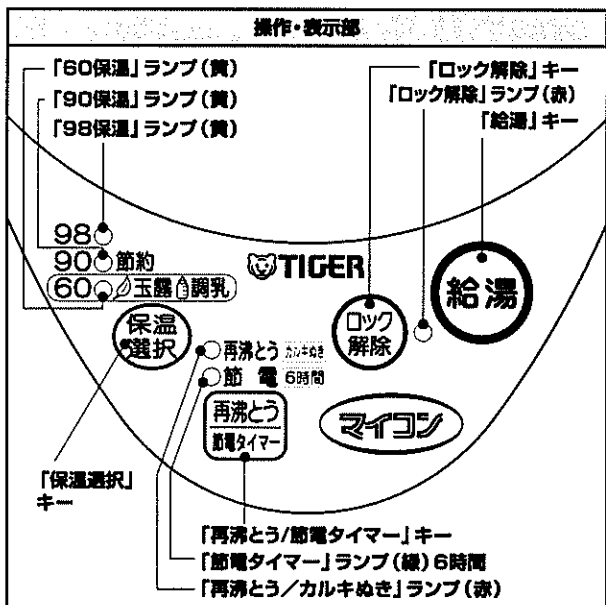
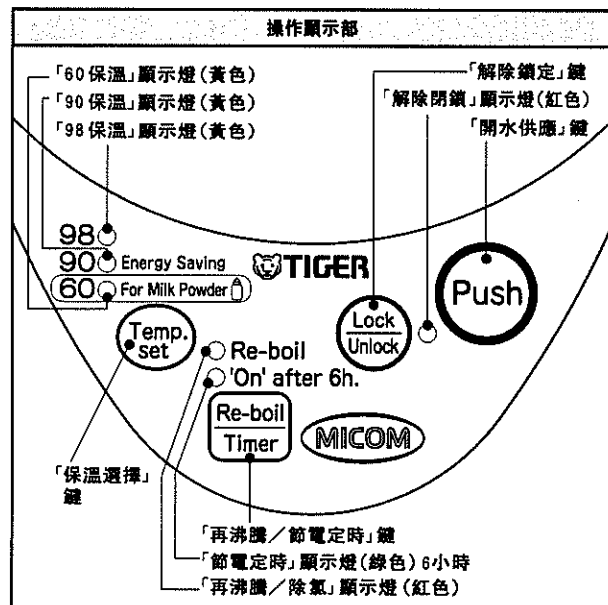
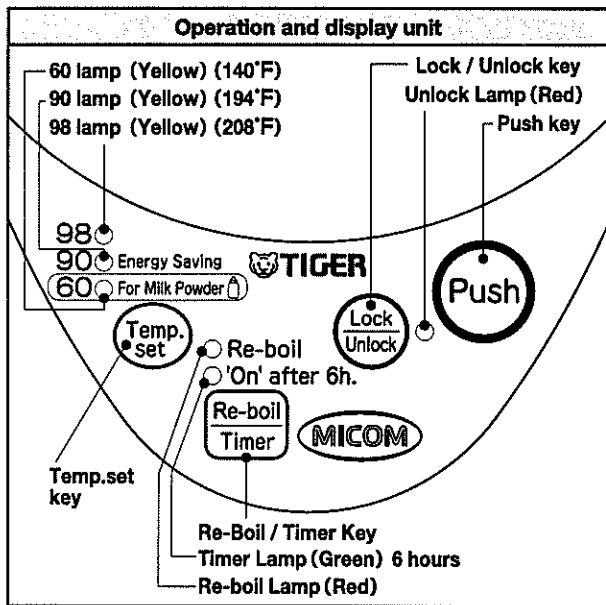
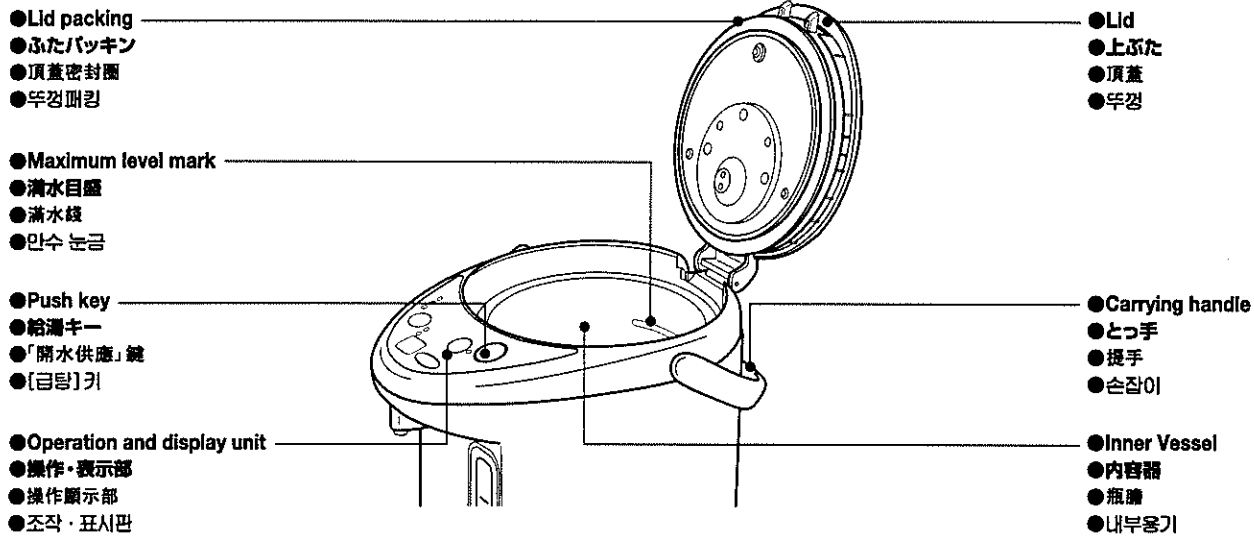

## Using parts 各部位的使用方法 各部的使いかた 各부의 사용 방법

### Opening & closing the lid 上ぶたの開けかた・閉めかた 頂蓋的開啟・關閉方法 위 뚜껑을 여는 방법·닫는 방법

To open, press the button on the lid opening lever marked (push) with your thumb and pull the lever.

開けるときは、開閉レバーの(押す)部を親指で押してつまみあげ、上ぶたを開けてください。

開放的時候、請將拇指按在開閉控制桿的(按下)提鈕打開頂蓋。

열 때는 개폐레버의 (누름)부를 엄지손가락으로 눌러서 잡아올려 위 뚜껑을 열어 주십시오.

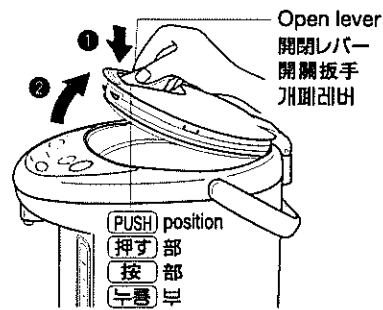

To close, press down on the lid until you hear a click.

閉めるときは、「カチッ」と音がするまで、上ぶたを閉めてください。

關閉的時候、請將頂蓋關到「喀嗒」一聲為止。

달 때는 '가칫' 소리가 날 때까지 위 뚜껑을 닫아 주십시오.

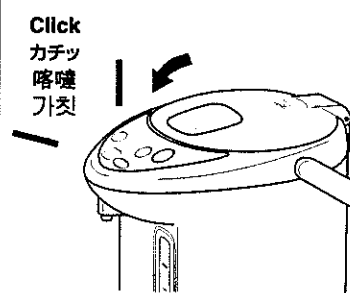

●If the lid is not closed completely, boiling may not stop or much hot water may flow out when the thermo pot falls down, resulting in burns.

●上ぶたが確実に閉まっていないと、沸とうが止まらなくなったり、倒れたときにお湯が多量に出て、やけどをするおそれがあります。

●頂蓋沒蓋嚴時，沸騰不會停止，熱水瓶傾倒時大量開水溢出會引起燙傷。

●뚜껑이 꼭 닫히지 않으면 끓이기가 멈추지 않을 수 있으며 큰 재물이 쓰러졌을 때 뜨거운 물이 쏟아져 화상의 우려가 있습니다.

### Removing and attaching the lid 上ぶたのはずしかた・取りつけかた 頂蓋的卸下和安裝方法 위 뚜껑을 빼는 방법·설치하는 방법

To remove the lid, open the lid to approximately 45°, press the lid removal lever, and pull the lid in the direction of the waterspout.

はずすときは、上ぶたを約45度の位置まで開け、上ぶた着脱レバーを押しながら、上ぶたを注ぎ口の方向に引いてはずしてください。

欲取下頂蓋時，請將頂蓋打開到約45度的位置，然後按下頂蓋裝卸控制桿的同時，將頂蓋向熱水瓶的出水口方向拉開取下。

떨 때는 위 뚜껑을 약45도의 위치까지 열어 위 뚜껑 착탈레버를 누르면서 위 뚜껑을 출구 방향으로 당겨 떼어 주십시오.

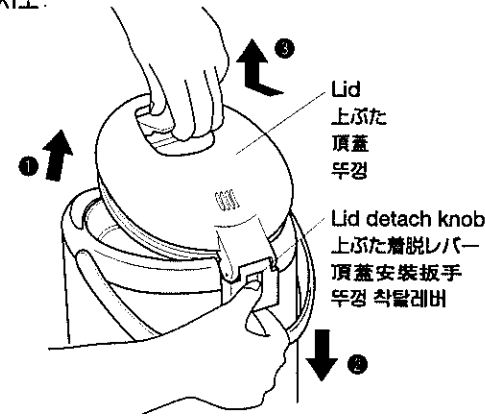

To mount the lid, press in the hook of the lid while pressing the lid detach knob.

取りつけるときは、上ぶた着脱レバーを押しながら、上ぶたの引っ掛け部を押し込んでください。

安裝時，一邊按下頂蓋脫落把手，一邊將頂蓋按壓入頂蓋卡掣部上。

설치할 때는 위 뚜껑 착탈레버를 누르면서 위 뚜껑의 거는 부분을 밀어 넣어 주십시오.

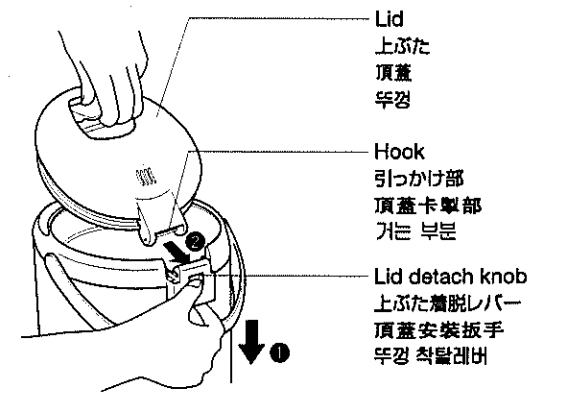

**Connecting the cord**  
電源コードの接続のしかた  
電源線の接続方法  
전원코드의 접속 방법

Insert the pot plug of the AC power cord into the plug receptacle of the thermo pot. The pot plug for 120 V-type models is outfitted with a permanent magnet. The AC plug of the AC power cord should be inserted into a wall socket.

將電源線器具的磁性插頭插入本體插座內。  
120V型號的電源器具插頭帶有磁性。  
將電源線插頭的另一端插入電源插座。

電源コードの器具用プラグは、本体のプラグ差し込み口に差し込んでください。  
120Vタイプの器具用プラグには、磁石がついています。  
電源コードの差し込みプラグは、コンセントに差し込んでください。

전원코드의 기구용 플러그는 본체 플러그를 꽂는 데에  
맞아 주십시오.  
120V 타입의 기구용 플러그에는 자석이 붙어 있습니다.  
전원코드를 꽂는 플러그는 콘센트에 꽂아 주십시오。

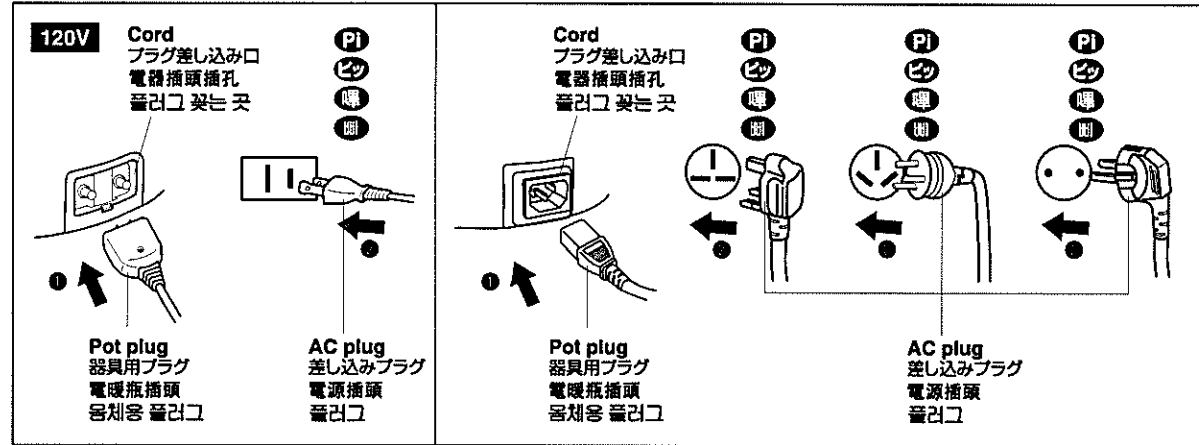

**Pressing the operation key**  
操作キーの押しかた  
操作按鈕的使用方法  
조작키를 누르는 방법

Be sure to press the operation key with the cushion of your finger; having pressed the key, check whether the lamp is lit or not.

請用指肚確實地按下操作按鈕，並請確認指示燈的表示。

操作キーは、指の腹でしっかり押し、ランプの表示で確認してください。

조작키는 손가락으로 확실히 눌러 램프 표시로 확인하여 주십시오。

**BOILING WATER**  
お湯のわかしかた  
如何沸騰熱水 / 물을 끓이는 방법

- When using the thermo pot for the first time or after a prolonged period of storage, boil water according to the prescribed procedures. Empty the thermo pot of hot water completely by using the electric pour function.
- はじめてお使いになるときやしばらく保管されていたときは、一度手順どおりにお湯をわかしてください。電動給湯で注ぎそのお湯を捨ててからお使いください。
- 當在初次使用時或當長期保管後再使用時，請先再次根據使用程序將水煮沸。並請將此開水以電動給水方式取出後倒掉。
- 처음으로 사용하실 때나 당분간 보관하셨을 때는 한번 수순대로 물을 끓여 주십시오. 전동급탕으로 부어 그 물을 버리고나서 사용하여 주십시오。

**1 Open the lid, and pour water from a kettle, etc.**  
上ぶたを開け、やかんなどで水を入れる。  
打開頂蓋，用水壺等注水。  
뚜껑을 열고 주전자 등으로 물을 넣습니다。

Pour in water so that the water level can stay between the Refill mark and the Max. Level mark.

水は、「給水マーク」以上から「満水目盛」までに入れてください。

注水範圍應保持在「注水記號」以上；「滿水線」以下。

물은 [급수마크] 이상에서 [만수눈금] 까지의 사이에 넣어 주십시오。

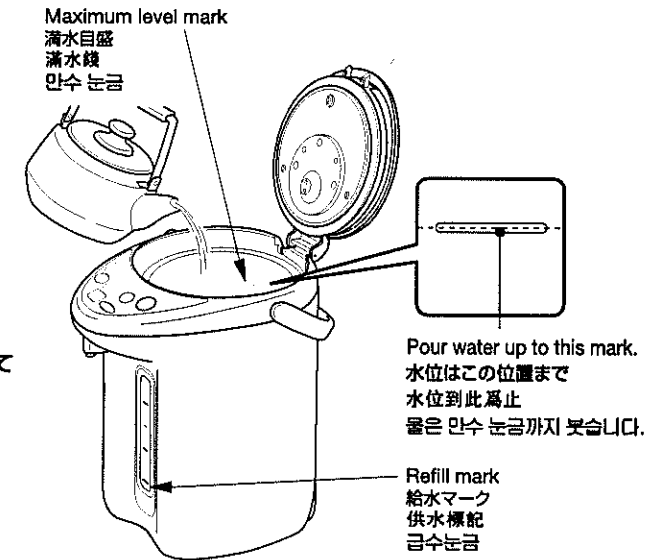

- Do not pour water over the maximum level. Otherwise, hot water boils over, resulting in burns.
- Do not boil water when the water level is under the "Refill" mark as this may cause discoloration of the inner vessel or malfunction.
- Do not pour water into the thermo pot direct from the tap; spillage or overflow may cause short-circuiting or electric shock.
- Do not pour water on the operation or display panels as this may cause electric shock or malfunction.
- A rattling sound may be heard upon opening and closing the lid. This is generated by a valve that prevents leakage if the thermo pot should fall over. It does not indicate any irregularity.

- 「満水目盛」以上に水を入れないでください。お湯がふきこぼれて、やけどをすおそれがあります。
- 「給水マーク」以下の水でわかさないでください。カラだきによる内容器の変色、故障のおそれがあります。
- 水道の蛇口から直接水を入れないでください。あふれるとショートや感電の原因になります。
- 水を操作・表示部にかけないでください。感電や故障の原因になります。
- 上ぶたを開閉するとき、「カラカラ」と音がしますが、万一転倒した場合にお湯の流出を防止する弁の音で異常ではありません。

- 注水時不要超過滿水線，沸騰時開水溢出會引起燙傷。
- 當水位在「供水記號」以下時，請勿進行煮沸。空燒時容易引起容器內部的變色、故障。
- 請勿直接用水龍頭進行加水。溢出時容易造成短路或觸電的原因。
- 操作・表示部位請勿灌到水。是造成觸電或故障的原因。
- 當在打開或關閉頂蓋時會有「嘩啦」聲音，這是為了防止萬一倒下時，開水流出的閥的聲音，並非異常現象。

- 물의 양은 만수 눈금을 넘지 않도록 하십시오. 뜨거운 물이 넘쳐 화상의 우려가 있습니다.
- 「급수마크」이하의 물로 끓이지 마십시오. 물 없이 끓이는 것에 의한 내부 용기의 변색·고장의 위험이 있습니다.
- 수도의 꼭지에서 직접 물을 넣지 마십시오. 넘치면 쇼트나 감전의 원인이 됩니다.
- 물을 조작·표시부에 끼얹지 마십시오. 감전이나 고장의 원인이 됩니다.
- 위 뚜껑을 개폐할 때 '카라카라' 소리가 납니다만 만일 전도했을 경우에 뜨거운 물의 유출을 방지하는弁의 소리이며 이상하는 것이 아닙니다.



## 2

Close the lid. (see page 12)

上ぶたを閉める (12ページ参照)

蓋嚴頂蓋(參照第12頁) / 뚜껑을 닫는다 (12쪽 참조)

## 3

Connect the plugs. (see page 13)

電源コードを接続する (13ページ参照)

插上電源插頭(參照第13頁) / 플러그를 꽂는다 (13쪽 참조)



The "Re-boil" lamp will light up with a short beep sound, and the "90" lamp will flicker. Then, the thermo pot starts to boil water.

「ピッ」と音がして、「再沸とう/カルキぬき」ランプが点灯し、「90保温」ランプが点滅します。沸かしが開始されます。

發出「啤」聲後，「再沸騰/除氯」的顯示等點亮，「90保温」顯示燈閃爍。開始沸騰熱水。

「삐」소리가 나며 [재비등/칼크제거] 램프가 점등되어 [90보온] 램프가 점멸됩니다. 물을 끓이기 시작합니다.

You may hear a "rasping" sound during heating. This is the sparkling sound of air bubbles being generated during heating, and it is not due to a defect affecting your thermo pot. The sound will become particularly loud if the inner vessel is dirty. If this is the case, clean the inner vessel with citric acid. (See page 27~28.)

About the empty pot heating alarm function

When you try to boil water when the inner vessel is not filled with water or the water level is very low, the lamps will alternately blink with repeating short beeps to warn you, and the power supply to the heater will be disconnected. (See page 33.)

沸騰中に「ゴー」と音がしますが、沸騰中に発生する泡がはじける音で、故障ではありません。

また、内容器が汚れていると、特に音が大きくなりますので、内容器をクエン酸で洗浄してください。(27~28ページ参照)

カラだけ報知機能について

内容器に水が入っていない状態やごく少量の水量でお湯をわかしますと、「ビビビ…」と警告音がし、ランプが交互に点滅してお知らせし、ヒーターへの通電がとまります。(33ページ参照)

沸騰過程中，會發出「咕咕」的沸騰聲音，其為正常現象。另外，如果內容器不乾淨時，這種聲音會加大，此時，應使用檸檬酸清洗內容器。(參照第27~28頁)

空水警告功能

容器內無水或水量極少的情況下沸騰時，發出「啤啤啤……」警告聲，顯示燈交互閃爍，並停止向熱水器的通電功能。(參照第34頁)

물을 끓이는 도중에 「고-」라는 소리가 납니다만 끓일 때 발생하는 거품이 터지는 소리이며 고장이 아닙니다. 그리고 내부 용기가 더러우면 특히 소리가 커지므로 내부 용기를 구연산으로 세척하십시오. (27~28쪽 참조)

물 넘기를 잊었을 때의 보지가능에 대하여

내부 용기에 물이 안 들어간 상태나 아주 적은 수량으로 물을 끓이면 「삐삐삐…」라고 경고소리가 나고 램프가 번갈아 점멸되며 알려드리며 히터로의 통전이 중지됩니다. (34쪽 참조)

## 4

Use the "Temp. Set" key to select either "98 Keep Hot" or "90 Keep Hot". (see page 20)

「98保温」または「60保温」にするとときは、「保温選択」キーで選択する (20ページ参照)

當欲進行「98保温」或「60保温」時，請以「保温選擇」按鈕選擇 (參照第20頁)

[98보온] 또는 [60보온]으로 할 때는 [보온 선택] 키로 선택한다 (20쪽 참조)

## 5

Use the "Re-boil/Timer" key to dechlorinate. (see page 22)

カルキぬきををするときは、「再沸とう/節電タイマー」キーで選択する (22ページ参照)

當欲進行去氯除味時，請以「再沸騰/節電定時」按鈕選擇 (參照第22頁)

칼크제거를 할 때는 [재비등/절전 타이머] 키로 선택한다 (22쪽 참조)

## 6

Use the "Re-boil/Timer" key to set the timer. (see page 24)

節電タイマーにセットするときは、「再沸とう/節電タイマー」キーで選択する (24ページ参照)

當欲進行定時器設定時，請以「再沸騰/節電定時」按鈕選擇 (參照第24頁)

타이머에 세트할 때는 [재비등/절전 타이머] 키로 선택한다 (24쪽 참조)

From "Boil" to "90 Keep Hot (about 90°C)" function

「沸とう」から「90保温(約90°C)」になるまでの作動について

有關從「沸騰」到「90保温(約90°C)」為止的過程動作

「끓임」에서 「90보온(약 90°C)」가 될 때까지의 작동에 대하여

① When water boils……

The "Re-boil" lamp will start to blink with five long intermittent beeps, and then it will switch off. (As for the anticipated time until the water comes to a boil, see page 31.)

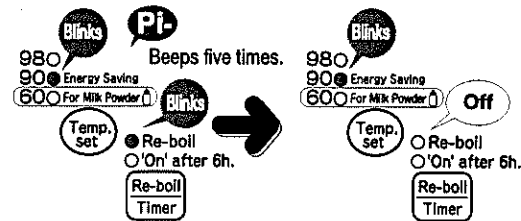

① 沸とうすると……

「ピー、ピー…」と5回音がして「再沸とう/カルキぬき」ランプが点灯から点滅に変わった後、消灯します。(沸とうするまでの時間は31ページ参照)

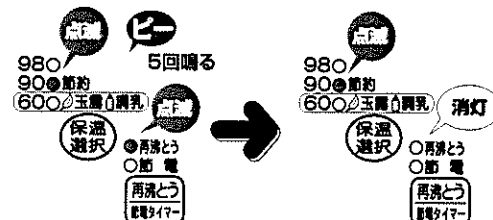

② 當沸騰之後……

「啤-啤-」報鳴5聲，「再沸騰/除氯」顯示燈由點亮變為點滅，最後熄滅。(完全沸騰所需時間參照32頁)

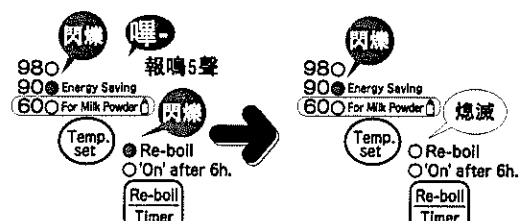

③ 끓이면……

「삐-삐-」소리가 5번 나며 [재비등/칼크제거] 램프가 점등에서 점멸로 바뀐 후 소등합니다. (끓여질 때까지의 시간은 32페이지 참조)

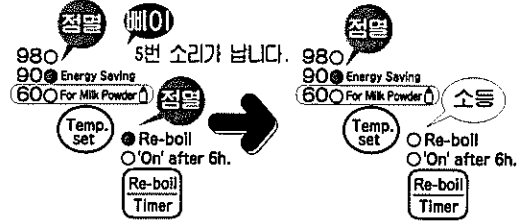

② When "90 Keep Hot (about 90°C)" activates……

The "90" lamp will stay lit after having been blinking. (As for the anticipated time until the water is heated to 194°F, see page 31.)

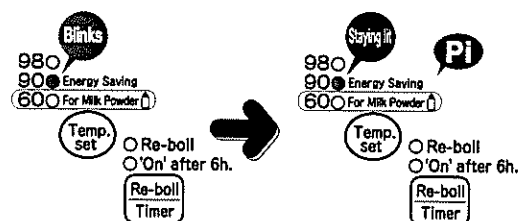

② 「90保温(約90°C)」になると……

「90保温」ランプが点滅から点灯に変わります。(90°Cになるまでの時間は31ページ参照)

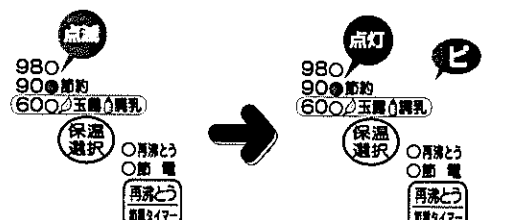

② 成為「90保温(約90°C)」……

「90保温」顯示燈從閃爍變為點亮。(達到90度水溫所需時間，請參照第32頁)

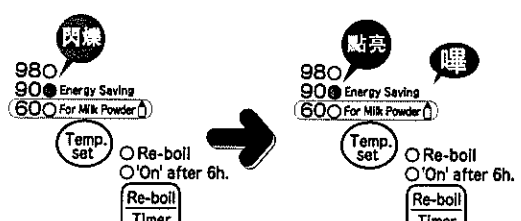

② [90보온(약90°C)]이 되면……

[90보온]램프가 점멸에서 점등으로 바뀝니다. (90°C가 될 때까지의 시간은 32페이지 참조)

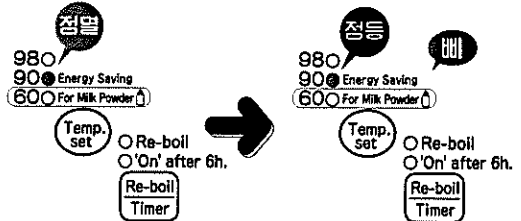

- Do not open or close the lid forcefully during or immediately after boiling. Otherwise, hot water may splash out or steam may shoot from the steam vent, resulting in burns.
- Do not touch the steam coming out through the steam vent. Should this caution be ignored, burns may result.
- 沸騰中や直後は、上ぶたを勢いよく開閉したり、お湯を注がないでください。お湯が飛び散ったり、蒸気孔から蒸気が吹き出してやけどをするおそれがあります。
- 蒸気孔から出る蒸気にふれないでください。やけどをするおそれがあります。
- 沸騰過程中或沸騰後，不要用力打開頂蓋或立即開水。開水澆出或水蒸氣排出容易導致燙傷。
- 不要接觸蒸氣孔冒出的蒸氣，否則會導致燙傷。
- 끓이는 중이나 직후에는 뚜껑을 세게 여닫거나 뜨거운 물을 따르지 마십시오. 뜨거운 물이 튀거나, 증기 구멍으로부터 증기가 뿜어나와 화상의 우려가 있습니다.
- 증기공에서 나오는 증기에 닿지 마십시오. 화상을 입을 염려가 있습니다.

# POURING WATER

## お湯の注ぎかた

### 開水的供應方法 / 물을 붓는 방법

**1 Press the "Lock/Unlock" key once**  
**「ロック解除」キーを1回押す**  
 按一次「解除鎖定」鍵  
 [로크 해제]키를 한번 누른다

The "Unlock" lamp will light up with a short beep.

「ビッ」と音かして「ロック解除」ランプが点灯します。

發出「嘩」聲後，「解除閉鎖」顯示燈點亮。

「삐」소리가 나며 [로크 해제] 램프가 점등됩니다.

**2 Place a cup to fill with hot water just beneath the spout, and press the "Push" key.**  
**湯を入れる容器を注ぎ口に合わせ、「給湯」キーを押す。**  
 將接水容器對準熱水出口後按壓「開水供應」鍵。  
 뜨거운 물을 붓는 용기를 물꼭지에 맞춰 [급탕]키를 누릅니다.

While you are pressing the key, you will hear an operation sound, and hot water will be poured through the spout. Be sure to confirm that the flow of hot water has stopped before moving your cup away from the spout.

押している間は、作動音がして、注ぎ口からお湯が出ます。お湯が途切れるのを確認してから容器を注ぎ口から離してください。

按壓的過程中，會發出操作聲音，然後開始供水。待供水停止後，再使接水容器離開出口。

누르고 있는 동안은 작동 소리가 나며 물꼭지에서 뜨거운 물이 나옵니다. 뜨거운 물이 멈춘 것을 확인하고 나서 용기를 물꼭지에서 떼어 주십시오.

**3 Press the "Lock/Unlock" key once**  
**「ロック解除」キーを1回押す**  
 按一次「解除鎖定」鍵  
 [로크 해제]키를 한번 누른다

The "Unlock" lamp will switch off with a short beep, and the "Push" key will be locked. Hot water cannot be poured even if you press the key.

「ビッ」と音かして、「ロック解除」ランプが消灯します。「給湯」キーがロックされ、押しても給湯ができません。

發出「嘩」聲後，「解除閉鎖」顯示燈熄滅。「開水供應」鍵被閉鎖後，即使按此鍵也不會供水。

「삐」소리가 나며 [로크 해제] 램프가 소등됩니다. [급탕]키가 로크되어 눌러도 물이 안 나옵니다.

※You may not pour hot water with the plug disconnected.  
 ※If you are going to use hot water immediately after it has boiled, hot water may not pour smoothly. When this happens, open the lid once, and the problem will be rectified. As well, hot water may not pour smoothly if the inner vessel or the built-in pump is dirty. Therefore, we recommend that you use the citric acid cleaning function periodically. (See page 27~28.)  
 ※About 20 seconds after pressing the "Push" key, the "Unlock" lamp will go off, and the pouring mechanism is locked automatically.  
 ●Be careful not to rotate the pot when pouring hot water. Otherwise, hot water may spill, resulting in burns.  
 ●When hot water runs short, it may gush out. Be very careful.

※プラグをはずすと給湯できません。  
 ※沸とう直後に給湯を行うと、お湯が出にくくなる場合があります。その場合は、一度上ぶたを開けると直ります。また内容器や内部のポンプが汚れていますと、お湯が出にくくなる場合がありますので、クエン酸洗浄を行ってください。(27~28ページ参照)  
 ※「給湯」キーを押して給湯した後、約20秒後に「ロック解除」ランプが消えて、給湯が「自動ロック」されます。  
 ●お湯を注ぐとき、本体がまわらないように注意してください。お湯がこぼれて、やけどをするおそれがあります。  
 ●お湯の量が少なくなると、注ぐときにお湯が勢よく出ることがありますので、注意してください。

※拔下電源插頭不能供應開水。  
 ※沸騰後立即使之供應熱水，會發生熱水不易流出的現象。此時，打開一下頂蓋即可解決。容器或內部的熱水泵不乾淨時，也會發生熱水不易流出的現象。此時請用檸檬酸清洗。(參照第27~28頁)  
 ※按壓「開水供應」鍵開始供水後，約20秒後「解除閉鎖」顯示燈將熄滅，供水會被「自動閉鎖」。  
 ●倒水時不要轉動熱水瓶，開水溢出會引起燙傷。  
 ●瓶內水量減少時，倒水時要注意開水會猛烈噴出。

※플러그를 빼면 뜨거운 물을 사용할 수 없습니다.  
 ※비등 직후에 급탕을 행하면 물이 나오기 어려워질 경우가 있습니다. 그런 경우는 한번 위 뚜껑을 열어 고쳐줍니다. 그리고 안의 용기나 내부 펌프가 더러우면 물이 나오기 어려워질 경우가 있으므로 구연산 세정을 행하여 주십시오. (27~28 쪽 참조)  
 ※[급탕]키를 눌러 급탕한 후 약 20 초 후에 [로크 해제]램프가 꺼져 급탕이 [자동 로크]됩니다.  
 ●뜨거운 물을 받을 때 몸체가 회전하지 않도록 주의하여 주십시오. 뜨거운 물이 흘러서 화상의 우려가 있습니다.  
 ●뜨거운 물의 양이 적으면 물이 잘 나오지 않을 수 있으므로 주의하여 주십시오.

**When the water level nears the "Refill" mark**  
**お湯が「給水」マークの近くまで減ったときは…**  
 當開水減少到接近「供水」記號的附近時…  
 뜨거운 물이 [급수]마크 가까이까지 적어졌을 때는…

When the water level display shows that the water level is nearing the "Refill" mark, open the lid and add water. The thermo pot will automatically switch to boil mode.

當水量表示計的水位接近「供水」記號的附近時，請打開頂蓋並請加入水。此時，自動開水煮沸開始。

수량표시계의 수위가 [급수]마크에 다가오면 위 뚜껑을 열어 물을 넣어 주십시오. 자동적으로 물을 끓이기 시작합니다.

Water level indicator panel

水層表示計

水量計

수량표시계

"Refill" mark (This figure shows the water level indicator of the 3.0l model.)

「給水」マーク (圖は3.0lタイプの場合)

「供水」標記 (此圖為3.0公升容量型)

[급수]눈금 (그림은 3.0l 타입일 경우)

●If water of approx. 50°C or greater is poured, the automatic heating will not commence. Therefore, if this is the case, add some warm water or just water. Otherwise, you can press the Re-boil key. (For the re-boiling procedures, see page 23.)  
 ●Be careful not to expose your hand to steam when opening the lid. Otherwise, you may burn your hand.  
 ●約50°C以上のお湯を入れると、自動的に沸かしが開始されません。少しさめたお湯か水を入れてください。または、再沸とうさせてください。(再沸とうのしかたは23ページ参照)  
 ●上ぶたを開けるときは、蒸気にふれないでください。やけどをするおそれがあります。  
 ●如果注入50度以上的溫水時，會無法立即進行自動沸騰，請注入水溫較低的水或冷水，然後使之再沸騰。(再沸騰的使用方法，參照第23頁)  
 ●打開頂蓋時，小心不要被水蒸氣燙傷。  
 ●약 50°C 이상의 뜨거운 물을 넣으면 자동적으로 물을 끓이지 않습니다. 미지근한 물이나 물을 넣어 주십시오. 또는 재비등시켜 주십시오. (재비등의 방법은 23쪽 참조)  
 ●뚜껑을 열 때에는 뜨거운 증기가 용기나 특히 얼굴에 닿지 않도록 주의하십시오. 화상의 원인이 됩니다

# AFTER USE

## 使い終わったら

### 使用結束時 / 사용이 끝나면

**1 Disconnect the plug**  
**電源コードのプラグをはずす**  
 拔出電源線的插頭。  
 전원코드의 플러그를 떼다.

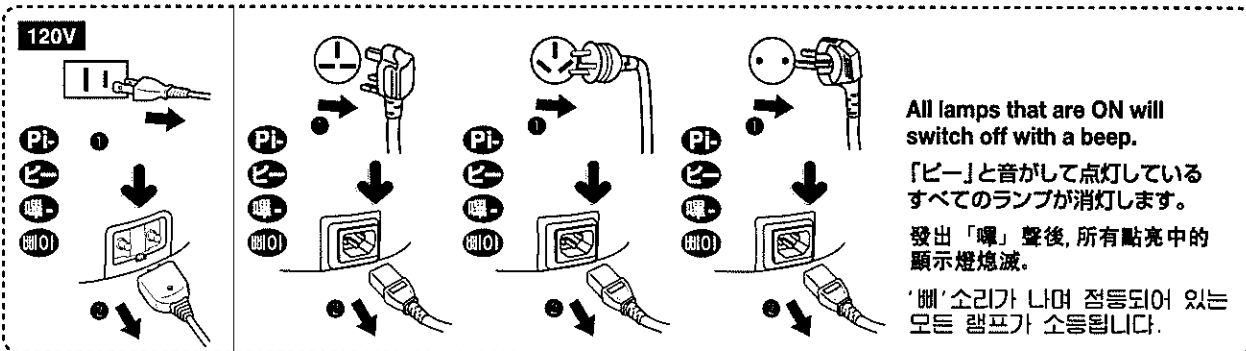

**2 Remove the lid. (refer to page 12)**  
**上ぶたをはずす** (はずしかたは12ページ参照)  
 卸下頂蓋。(卸方法請參閱12頁)  
 위 뚜껑을 떼다. (떼는 방법은 12페이지 참조)

**3 Drain any remaining water according to the diagram below.**  
**下図の要領で、残り湯を捨てる**  
 根據下圖要領倒掉剩餘的開水。  
 하도 요령으로 남은 물을 버린다.

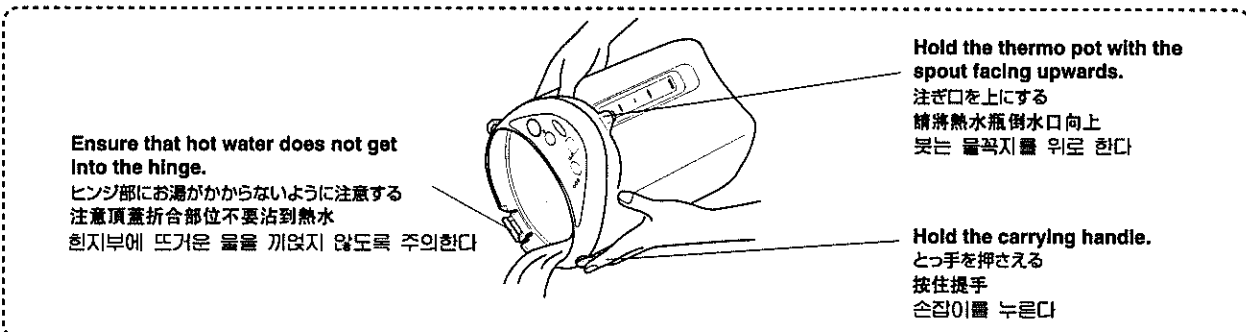

**4 Mount the lid. (As for the mounting procedures, see page 12)**  
**上ぶたを取りつける** (取りつけかたは12ページ参照)  
 安裝頂蓋。(安裝方法請參閱第12頁)  
 위 뚜껑을 설치한다. (설치 방법은 12 페이지 참조)

- Do not leave remaining water in the pot. Water left in the pot may cause discoloration of the inner vessel or odor.
- Do not empty the pot with the lid on it. When the lid comes off, hot water may splash on you, resulting in burns.
- If you empty the pot with the spout facing down or hot water flows over the hinge, hot water may splash on your hand, resulting in burns or malfunction of the thermo pot.
- 残り湯は放置しないでください。内容器の変色やにおいの原因になります。
- 上ぶたをつけたままで残り湯を捨てないでください。お湯がかかって、やけどをするおそれがあります。
- 注ぎ口を下にしたり、ヒンジ部から残り湯を捨てると、お湯が手にかかってやけどをしたり、故障の原因にもなります。
- 不要長期放置殘留的開水。容易使瓶膽變色，產生異味。
- 不要帶着頂蓋倒掉開水。頂蓋脫落開水濺出容易引起燙傷。
- 倒水口向下，從頂蓋折合部倒掉水時，開水容易滴在手上引起燙傷，同時還會出現故障。

- 남아있는 뜨거운 물을 그대로 방치하지 마십시오. 내부용기의 변색이나 냄새의 원인이 됩니다.
- 뚜껑을 분리하지 않은 채 물을 버리지 마십시오. 뚜껑이 자연히 분리될 경우, 뜨거운 물이 피부에 닿아 화상의 우려가 있습니다.
- 들꼭지를 밑으로 하거나, 지시·표시판 쪽으로 뜨거운 물을 버릴 경우, 뜨거운 물이 피부에 닿아 화상의 우려가 있습니다. 또한 고장의 원인이 되므로 주의하십시오.

## THE KEEP HOT FUNCTION

### 保温について

#### 保温 / 보온에 대해서

You may choose one of three hot water temperatures: about 98°C (98 KEEP HOT), about 90°C (90 KEEP HOT), and about 60°C (60 KEEP HOT).  
 When the thermo pot is turned on, the "90" lamp will blink, and the 90 KEEP HOT mode is set.  
 NOTE: For 120V Version, The Keep-Warm temperature selector indicates by Fahrenheit (208°F, 194°F, 140°F).

お湯の保温温度が約98℃(98保温)、約90℃(90保温)、約60℃(60保温)の3段階に選べます。本体に通電されると、始めに「90保温」ランプが点滅し、「90保温」に設定されます。

可以選擇約98℃(98保温)、90℃(90保温)、60℃(60保温)的三種保温形式。本體通電後，「90保温」顯示燈開始閃爍，設定為「90保温」。

물의 보온 온도가 약 98℃(98보온), 약 90℃(90보온), 약 60℃(60보온)의 3단계 중에서 고를 수 있습니다. 본체에 통전되면 처음에 [90보온] 램프가 점멸되어 [90보온] 으로 설정됩니다.

Temperature Setting Procedures	保温的選擇方法
<p>Each time you press the "Temp. set" key, the lamp illumination on the display unit will shift over with a short beep.</p> <p>98 90 Energy Saving 60 For Milk Powder</p> <p>Flickering Temp. set Pi</p> <p>(When using 60 KEEP HOT)</p>	<p>每按一次「保温選擇」鍵，發出「嘩」聲後，顯示部的顯示燈開始移動。</p> <p>98 90 Energy Saving 60 For Milk Powder</p> <p>閃爍 Temp. set 嘩</p> <p>※若轉換後的溫度比原來設定的溫度要高時，根據瓶內的水溫會重新沸騰。</p>
<p>※ Depending on the water temperature, water may come to a boil if you switch over to a temperature setting higher than the KEEP HOT temperature.</p>	<p>※若轉換後的溫度比原來設定的溫度要高時，根據瓶內的水溫會重新沸騰。</p>
保温選擇のしかた	보온선택 방법
<p>「保温選擇」キーを1回押すごとに「ピッ」と音がして表示部のランプが移動します。</p> <p>98 90 節約 60 玉露 調乳</p> <p>点滅 保温選擇 嘩</p> <p>(60保温を選択した場合)</p>	<p>[보온 선택] 키를 한번 누를 때마다 '삐' 소리가 나며 표시부의 램프가 이동합니다.</p> <p>98 90 Energy Saving 60 For Milk Powder</p> <p>점멸 Temp. set 삐</p> <p>(60보온을 선택했을 경우)</p>
<p>※保温中の温度により高い設定温度に切り替えた時は、湯温により沸とうする場合があります。</p>	<p>※보온 중의 온도에 따라 높은 설정으로 바뀌었을 때는 물의 온도에 따라 비등할 경우가 있습니다.</p>

# DECHLORINATION カルキぬきのしかた 去氯除味的方法 / 칼크제거 방법

The dechlorination function extends the boiling time and reduces the smell of chlorine in hot water.

カルキぬきは、沸とう中の時間を延長して、お湯のカルキ臭を減らす機能です。

除氯功能，將延長熱水沸騰的時間，有去氯除味之功能。

칼크제거는 물을 끓이는 시간을 연장하여 뜨거운 물의 칼크 냄새를 줄이는 기능입니다.

## Setting to the 194 KEEP HOT mode

After water comes to a boil, the "90" lamp will continue to blink until the temperature decreases to about 90°C. When the temperature decreases to about 90°C, the "90" lamp will stay lit with a short beep sound.

(For the estimated time to reach the 90 KEEP HOT mode, see page 31.)

## 設定90保溫時

沸騰後、待水溫降至90°C前、「90保溫」顯示燈將會閃爍。待水溫降至90°C時，發出「嗶」聲後，「90保溫」顯示燈點亮。(水溫降至90保溫大約所需的時間請參照第32頁)

## 90保溫に設定した場合

沸とう後、約90°Cになるまで「90保溫」ランプが点滅します。お湯が約90°Cになると「ピッ」と音がして、「90保溫」ランプが点灯に変わります。(90保溫になるまでの時間の目安は31ページ参照)

## 90보온으로 설정한 경우

끓여진 후 약 90°C가 될 때까지 [90보온]램프가 점멸됩니다. 물이 약90°C가 되면 '삐'소리가 나며 [90보온]램프가 점등으로 변합니다. (90보온이 될 때까지의 시간의 기준은 32 페이지 참조)

## Setting to the 208 KEEP HOT mode

Once the water comes to a boil, the temperature will be kept at approx. 208°F.

## 設定98保溫時

沸騰後、水溫保持在98°C左右之高溫。

## 98保溫に設定した場合

沸とう後、約98°Cの高溫に保ち続けます。

## 98보온으로 설정한 경우

비등 후 약 98°C의 고온을 유지합니다.

●If the plug should become detached while adjusting settings, the mode will be reset to the 194 KEEP HOT mode when the plug is reconnected. On reconnecting, please reset to desired settings.

●設定中にプラグがはずれると、再度プラグを接続したとき、「90保溫」に設定されますので、再設定してください。

●設定中如果插頭脱落，再重新插入時，因為被設定為「90保溫」，必需再重新設定。

●설정 중에 플러그가 빠지면 다시 플러그를 접속했을 때 [90보온]으로 설정되므로 다시 설정하여 주십시오.

## Setting to the 140 KEEP HOT mode

After water comes to a boil, the "60" lamp will continue to blink until the temperature decreases to about 60°C. When the temperature decreases to about 60°C, the "60" lamp will stay lit with a short beep sound.

(For the estimated time to reach the 60 KEEP HOT mode, see page 31.)

## 設定60保溫時

沸騰後、待水溫降至60°C前、「60保溫」顯示燈將會閃爍。待水溫降至60°C時，發出「嗶」聲後，「60保溫」顯示燈點亮。(水溫降至60保溫大約所需的時間請參照第32頁)

## 60保溫に設定した場合

沸とう後、約60°Cになるまで「60保溫」ランプが点滅します。お湯が約60°Cになると「ピッ」と音がして、「60保溫」ランプが点灯に変わります。(60保溫になるまでの時間の目安は31ページ参照)

## 60보온으로 설정한 경우

끓여진 후 약 60°C가 될 때까지 [60보온]램프가 점멸됩니다. 물이 약60°C가 되면 '삐'소리가 나며 [60보온]램프가 점등으로 변합니다. (60보온이 될 때까지의 시간의 기준은 32 페이지 참조)

●If the plug should become detached while adjusting settings, the mode will be reset to the "194 KEEP HOT" mode when the plug is reconnected. On reconnecting, please reset to desired settings.

●設定中にプラグがはずれると、再度プラグを接続したとき、「90保溫」に設定されますので、再設定してください。

●設定中如果插頭脱落，再重新插入時，因為被設定為「90保溫」，必需再重新設定。

●설정 중에 플러그가 빠지면 다시 플러그를 접속했을 때 [90보온]으로 설정되므로 다시 설정하여 주십시오.

## Preparing Milk (60 KEEP HOT mode)

### 調乳について(60保溫) / 調製奶粉(60保溫) / 우유타기(60보온)

The 60 KEEP HOT mode keeps water at the temperature (about 60°C) preventing miscellaneous germs from propagating and suitable for dissolving powdered milk. Prepare milk using water kept hot in the 60 KEEP HOT mode, cool it to about 40°C slightly hotter than body temperature, and feed the baby. If the temperature is too hot, the baby may be scalded.

60保溫(約60°C)即可防止細菌繁殖，又適合於調製奶粉。使用60保溫的水調制牛奶後，應待牛奶的溫度降至稍高于人體肌膚溫度(約40°C)時再喂奶，否則會燙傷嬰兒。

60保溫(約60°C)は雑菌の繁殖を防ぎ、また粉ミルクを溶かすのにも適した保溫温度です。60保溫のお湯で調乳後、人肌より少し熱め(約40°C)まで冷ましてから赤ちゃんに授乳してください。そうしない場合、やけどをするおそれがあります。

60보온(약 60°C)는 잡균의 번식을 막고, 분유를 녹이는데 적당한 온도입니다. 60보온의 물에 우유를 탄 후, 사람 피부보다 조금 뜨거운(약 40°C)까지 식혀 주십시오. 그렇지 않을 경우, 화상의 우려가 있습니다.

※Do not put powdered milk directly into the inner vessel to prepare milk. Otherwise, milk may be scorched in the vessel, resulting in corrosion, malfunction or burns. Be sure to use a baby bottle to prepare milk.

※Do not use water kept hot in the 98KEEP HOT (about 98°C) mode or the 90 KEEP HOT (about 90°C) mode to prepare milk. It is too hot and deteriorates the powdered milk components.

※内容器に直接粉ミルクを入れて調乳しないでください。焦げつき、腐食、故障、やけどの原因になります。調乳は必ず哺乳びんで行ってください。

※98保溫(約98°C)または90保溫(約90°C)のお湯でそのまま調乳しないでください。熱すぎて粉ミルクの成分が損なわれてしまいます。

※請不要將奶粉直接放入熱水瓶的瓶膽內調製奶粉。否則會引起焦糊、腐蝕、出現故障、或導致燙傷。調製牛奶時請務必使用奶瓶調製。

※請不要使用98保溫(約98°C)或90保溫(約90°C)的開水調製奶粉。水溫過高容易破壞奶粉的營養成分。

※본체 용기내부에 직접 분유를 넣지 마십시오. 늘어놓거나, 부식, 고장, 화상의 원인이 됩니다.

따라서 우유를 달 때에는 꼭 우유병을 이용하십시오.

※98보온(약 98°C) 또는 90보온(약 90°C)의 뜨거운 물로 우유를 타지 마십시오. 고온으로 인해 분유성분이 파괴될 수 있습니다.

## To dechlorinate hot water boiled from cold water

After connecting the AC power cord (turning on the thermo pot), press the "Re-boil/Timer" key once. The "Re-boil" lamp will blink with a short beep, and water is heated in the "Dechlorination" mode.

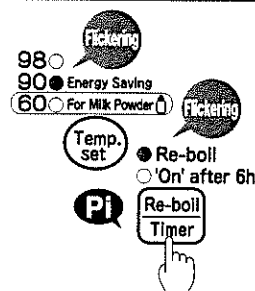

## 沸騰冷水過程中使用脫漂白粉功能時

接通電源後，請按壓一次「再沸騰/節電定時」鍵。發出「嗶」聲後，「再沸騰/除氯」的顯示燈閃爍，在「除氯」的設定狀態下進行沸騰。

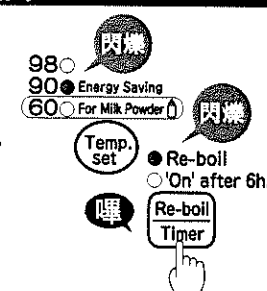

## 水からの沸かし時にカルキぬきをする場合

電源コードの接続(通電)後、「再沸とう/節電タイマー」キーを1回押してください。「ピッ」と音がして、「再沸とう/カルキぬき」ランプが点滅し、「カルキぬき」の設定でお湯をわかします。

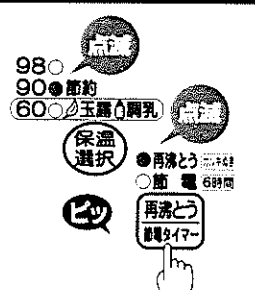

## 처음부터 또는 물이 끓을 때에 석회를 제거할 경우

전원코드의 접속(통전) 후 [재비등/절전타이머] 키를 1번 눌러 주십시오. '삐' 소리가 나고 [재비등/칼크제거] 램프가 점멸되어 [칼크제거] 설정으로 물을 끓입니다.

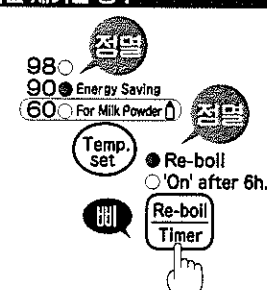

## To dechlorinate hot-kept water

Press the "Re-boil/Timer" key twice. The "Re-boil" lamp will blink with two short beeps, and water is re-boiled in the "Dechlorination" mode. When the dechlorination is completed, the "Re-boil" lamp will switch off with five beeps.

※When hot water is dechlorinated, it produces more steam for longer time than usual boiling.

## 保溫中進行脫漂白粉時

按壓二次「再沸騰/節電定時」鍵。發出「嗶」「嗶」聲後，「再沸騰/除氯」顯示燈閃爍，在「除氯」的設定狀態下進行再沸騰。沸騰結束後，發出五聲「嗶—嗶—」聲，以示沸騰結束。「再沸騰/除氯」顯示燈熄滅。

※進行脫漂白粉時，水蒸氣的排出時間比一般沸騰時長，水蒸氣排出量較多。

## 保溫時にカルキぬきをする場合

「再沸とう/節電タイマー」キーを2回押してください。「ピッ」「ピッ」と音がして、「再沸とう/カルキぬき」ランプが点滅し、「カルキぬき」の設定で再沸とうさせます。終了すると、「ピー、ピー…」と5回音がして知らせます。「再沸とう/カルキぬき」ランプが消灯します。

※カルキぬきをすると、通常の沸とう時よりも蒸気の出る時間が長くなり、量も多くなります。

## 보온시 석회를 제거할 경우

[재비등/절전타이머] 키를 2번 눌러 주십시오. '삐' '삐' 소리가 나고 [재비등/칼크제거] 램프가 점멸되어 [칼크제거] 설정으로 물을 다시 끓입니다. 종료되면 '삐-삐...' 소리가 5번 나며 알립니다. [재비등/칼크제거] 램프가 소등됩니다.

※석회제거 기능이 작동할 때에는 일반적으로 물을 끓일 때보다 더 긴 시간 동안 더 많은 증기가 발생합니다.

●If you use advanced purified water, it is a little harder to dechlorinate the water. If this is the case, execute the "dechlorination" again.

●高度淨水處理水の場合は、カルキがぬげにくくなります。この場合は、再度「カルキぬき」を行ってください。

●注入經過高純度處理過的淨水時，脫氯功能不易發揮。此時，可再次進行「除氯」的操作。

●고도 정수 처리수인 경우는 칼크를 제거하기 어렵습니다. 이런 경우는 다시 '칼크제거'를 행하여 주십시오.



# RE-BOILING 再沸とうのしかた 再沸騰的方法 / 다시 끓이는 방법

This function allows you to re-boil water currently being kept hot.

保温中のお湯を、再び沸とうさせる機能です。

使保温中の熱水再次沸騰之功能。

보온 중의 뜨거운 물을 다시 비등시키는 기능입니다.

Press the "Re-boil/Timer" key once in the keep-hot mode. The "Re-boil/Dechlorinate" lamp will light up with a short beep, and the KEEP HOT lamp will start to blink. Then the thermo pot will start re-boiling.

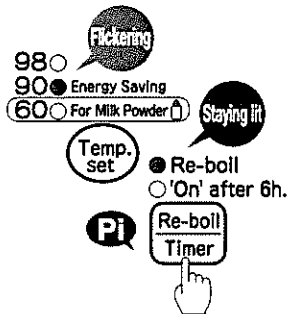

Standard time of reboiling hot water when the pot is full

98 KEEP HOT	About 1 to 2 minutes
90 KEEP HOT	About 5 to 7 minutes
60 KEEP HOT	About 10 to 14 minutes

\*Each time becomes about 3 or 4 minutes longer if cold water is added or the plug, which has been disconnected, is connected again.

在保温狀態下，按壓一次「再沸騰/節電定時」鍵。發出「噠」聲後，「再沸騰/除氣」顯示燈點亮，保溫顯示燈從點亮變為閃爍。開始重新沸騰。

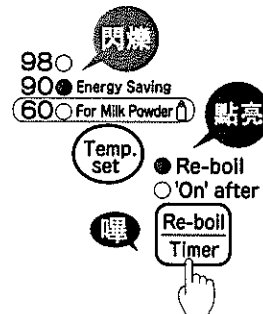

滿水時，重新沸騰所需時間

98保溫	約1~2分鐘
90保溫	約5~7分鐘
60保溫	約10~14分鐘

\*如添加冷水，或重新拔插電源插頭時，沸騰時間約延長3~4分鐘。

保温の状態で、「再沸とう/節電タイマー」キーを1回押してください。「ピッ」と音がして、「再沸とう/カルキぬき」ランプが点灯し、保温ランプが点灯から点滅に変わります。再沸とうが開始されます。



滿水時，再沸とうに要する時間の目安

98保溫	約1~2分
90保溫	約5~7分
60保溫	約10~14分

\*水をつぎ足したり、プラグを差し込みなおした場合は、さらに約3~4分長くなります。

보온 상태에서 [재비등/절전타이머] 키를 1번 눌러 주십시오. '삐' 소리가 나고 [재비등/칼크제거] 램프가 점등되며 보온램프가 점등에서 점멸로 변합니다. 물을 다시 끓이기 시작합니다.

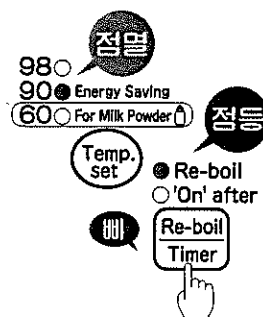

만수일 때 재가열에 필요한 표준시간

98보온	약 1-2분
90보온	약 5-7분
60보온	약 10-14분

\*물을 더하거나 플러그를 다시 꽂을 경우, 약 3-4분이 더 길어질 수 있습니다.

- Before trying to re-boil water, be sure to check that water is filled to the "Refill" mark or above.
- 再沸とうさせるときは、「給水」マーク以上のお湯が入っていることを確かめてから行ってください。
- 確認水量是否超過「供水」記號後，再使熱水重新沸騰。
- 재비등시킬 때는 [급수]마크 이상의 물이 들어가 있는 것을 확인한 다음에 행하여 주십시오.

# USING THE TIMER 節電タイマーの使いかた 定時器的使用方法 / 타이머 사용 방법

You can set the time so that water can be boiled up 6 hours later. This function contributes to saving you money on your electricity bill.

お湯のわかあがる時間を、6時間後に設定できます。電気代が節約できます。

熱水沸騰的定時，可設定為6個小時以後。能夠節約電費。

물이 끓어오르는 시간을 6시간 후에 설정할 수 있습니다. 전기 요금을 절약할 수 있습니다.

## Setting the timer

Press the "Re-boil / Timer" key to illuminate the "Timer" lamp.

● When you set the timer, the heating of water will commence one hour before the timer runs down.

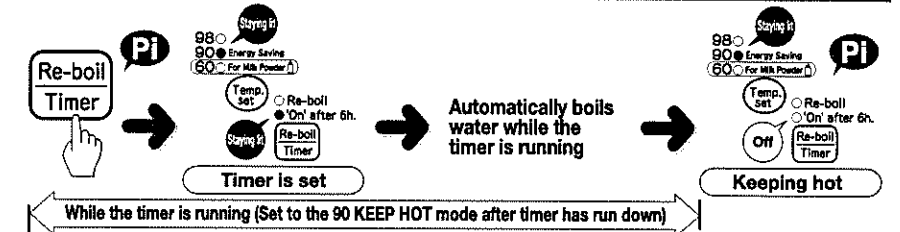

## 節電タイマーのセットのしかた

「再沸とう/節電タイマー」キーを押して、「節電タイマー」ランプを点灯させてください。

● タイマーセットすると終了1時間前から、沸かしを開始します。

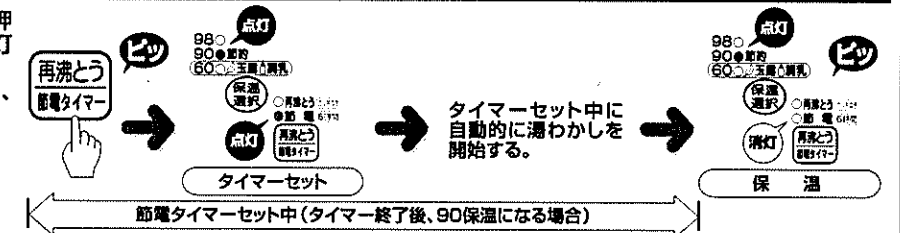

## 定時器的設定方法

按壓「再沸騰/節電定時」鍵，使「節電定時」顯示燈點亮。

● 所定時間的一小時前開始沸騰。

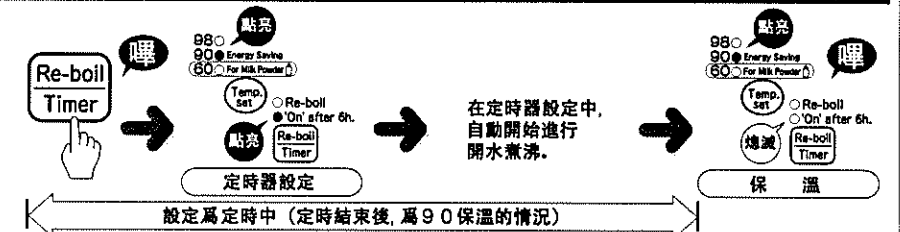

## 타이머를 세트하는 방법

[재비등/절전 타이머] 키를 눌러 [절전 타이머] 램프를 점등시켜 주십시오。

● 타이머세트를 하면 종료 1시간전부터 물을 끓이기 시작합니다。

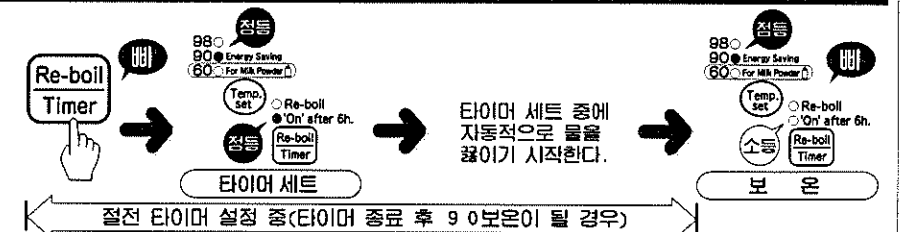

## Canceling the timer and boiling water

Press the "Re-boil / Timer" key to illuminate the "Re-boil" lamp. The KEEP HOT lamp will start to blink after having stayed lit, and the re-boiling of water will commence.

節電タイマーのセットを解除して、沸かしをする場合

「再沸とう/節電タイマー」キーを押して、「再沸とう/カルキぬき」ランプを点灯させてください。保温ランプが点灯から点滅に変わり、沸かしが開始されます。

## 在定時器解除後，進行開水煮沸時

按壓「再沸騰/節電定時」鍵，使「再沸騰/除氣」顯示燈點亮，保溫顯示燈從點亮變為閃爍，開始沸騰。

타이머 세트를 해제하여 물을 끓일 경우

[재비등/절전 타이머] 키를 눌러 [재비등/칼크제거] 램프를 점등시켜 주십시오. 보온 램프가 점등에서 점멸로 바뀌어 물을 끓이기 시작합니다。

- When you set the power-saving timer function, you may not select the 60 KEEP HOT mode. You cannot pour hot water either.
- 節電タイマーをセットすると60保溫は選択できません。また給湯もできません。
- 設定為節電定時時，不能選擇60保溫。也不能使之供水。
- 절전 타이머를 설정하면 60보온은 선택할 수 없습니다. 또한 급탕도 할 수 없습니다.

# CLEANING AND MAINTENANCE

## お手入れのしかた 保養的方法 / 손질의 방법

- Do not immerse the thermo pot in water or splash it with water. Immersing or splashing may result in short-circuiting or electric shock.
- Do not wash the entire pot. Otherwise, water will penetrate and the thermo pot will malfunction.
- To clean or perform maintenance on the thermo pot, disconnect the plug, drain all remaining water, and wait until the thermo pot has cooled.
- Do not use any agents (other than household kitchen detergents), such as thinners, cleansers, metal or nylon brushes, chemical cleaning cloths, or bleaches.
- Do not dry the thermo pot in a tableware washer/dryer or tableware dryer. Otherwise, the thermo pot may be deformed.
- When using the thermo pot following cleaning or maintenance, ensure that all moisture is wiped from the unit, and that the unit is sufficiently dry. Failure to do so may result in short-circuiting or electric shock.

- 水につけたり、水をかけたりしないでください。ショート・感電のおそれがあります。
- 丸洗いは絶対にしないでください。本体内部に水が入り、故障の原因になります。
- お手入れするときは、プラグをはずし、残り湯を捨てて、本体が冷えてから行ってください。
- 台所用合成洗剤以外(シンナー・クレンザー・金属たわし・化学ぞうきん・ナイロンたわし・漂白剤など)は使わないでください。
- 食器洗い乾燥機、食器乾燥器に入れて乾燥させないでください。変形の原因になります。
- お手入れ後に再度使用するときは、水気をふいて充分乾燥させてから使用してください。ショート・感電のおそれがあります。

- 禁止浸入水中或沾濺水滴。否則會導致短路、觸電。
- 嚴禁用水泡洗。主體內部浸水後會出現故障。
- 當要做保養時，請先拔掉插頭，倒掉剩餘的開水，並請等到熱水瓶變冷以後再進行。
- 廚房用合成洗劑以外(稀釋劑、去污粉、鐵刷、化學抹布、尼龍刷、漂白劑等)請勿使用。
- 請勿使用洗碗機清洗或放入食具乾燥機內烘乾。否則會使熱水瓶變形。
- 進行保養後再度使用時，請充分擦乾水分並使之乾燥後再使用。否則會導致短路、觸電。

- 본 제품을 물에 담그거나, 물을 붓지 마십시오. 누전, 감전의 우려가 있습니다.
- 절대로 통째로 씻지 마십시오. 용체 내부에 물이 들어가 고장의 원인이 됩니다.
- 손질할 때는 플러그를 떼어 남은 물을 버려 본체가 식은 다음에 행하여 주십시오.
- 부엌용 합성세제 이외(시너·클렌저·금속수세미·화학결레·나일론결레·표백제 등)는 사용하지 마십시오.
- 식기세정건조기 또는 식기건조기에 넣어 건조시키지 마십시오. 변형의 원인이 됩니다.
- 손질하신 후에 다시 사용하실 때는 물기를 빼고 충분히 건조시키고 나서 사용하십시오. 쇼트·감전의 우려가 있습니다.

### Cleaning and maintenance of the inner vessel

#### 内容器のお手入れ

#### 容器内部的保養

#### 내부 용기의 손질방법

### Blurs or Discoloration of Inner Vessel, and White Suspended Matter in Water

#### 内容器の色むらや変色、水中の白い浮遊物について

#### 瓶膽的部分變色及變色、水中白色浮遊物的處理

#### 내부용기의 얼룩이나 변색, 물에 생기는 흰 부유물에 대하여

Rust-like red spots; white, black, red or other kinds of discoloration; and white particles are caused by minerals contained in the water, such as calcium, magnesium, and iron. They do not represent discoloration or corrosion of the inner vessel, or flaking of the fluororesin coating. These pose no hygiene problems whatsoever. However, when the inner vessel becomes conspicuously dirty, clean thoroughly.

内容器にできるサビのような赤いはん点、乳白色・黒色・紅色などの変色、白い浮遊物は、水に含まれるミネラル成分(カルシウム・マグネシウム・鉄分など)の作用によるものです。内容器自体の変色や腐食、フッ素樹脂のはがれではありません。衛生上問題はありますが、汚れが目立ってきたら、こまめにお手入れしてください。

在容器内部產生如鐵鏽般的紅斑點和乳白色、黑色、彩虹般的顏色等的變色、白色浮遊物等。這是和水中含有的礦物質(鈣、鎂、鐵等成分)作用而生成的東西。並不是容器內部的變色或腐蝕、氟化物樹脂的剝離所引起的。因此在衛生上沒有問題。但若污垢顯著的發生時，請細心進行保養。

내부 용기에 생기는 부식같은 빨간 반점, 유백색·검정색·무지개색 등의 변색, 하얀 부유물은 물에 포함되는 미네랄성분(칼슘·마그네슘·철분 등)의 사용에 의한 것입니다.

내부 용기 자체의 변색이나 부식, 불소수지가 벗겨진 것은 아닙니다. 위생상 문제는 없습니다만 더러움이 눈에 띄기 시작하면 바지런하게 손질하여 주십시오.

### ① Use a normal sponge to clean the inner vessel.

- Do not use cleansers or brushes. Using such materials may damage the fluororesin-coated surface and it becomes hard to remove dirt.
- If you neglect to clean the inner vessel for a long period, dirt adheres to the inner vessel and is difficult to remove or loud noise is generated during boiling, even though the vessel is coated with fluororesin. Clean the inner vessel frequently.
- Discoloration caused by dry-boiling cannot be removed.

### ② Clean the inner vessel using citric acid (sold separately) every two or three months if it is difficult to remove dirt with a sponge. (see page 27~28)

- After boiling mineral water or alkaline water, calcium may stick to the inner vessel, and subsequently flake and clog the waterspout and the steam vent inside the thermo pot. Be sure to clean the thermo pot thoroughly as this may cause malfunction.

### ① 通常はスポンジで洗ってください。

- クレンザーやたわし類を使わないでください。フッ素加工面が傷み、汚れが落ちにくくなります。
- フッ素加工をしていても長期間お手入れしないと、汚れがこびりついて落ちにくくなったり、沸かし中の音が大きくなったりしますので、こまめにお手入れしてください。
- カラだきによる変色はとれません。

### ② スポンジで洗っても落ちにくい汚れは、クエン酸(別売)で洗浄(2~3ヶ月に1回)してください。(27~28ページ参照)

- ミネラルウォーターやアルカリイオン水を沸かした場合は、内容器にカルシウム分が付着しやすくなり、また付着したカルシウム分がはがれて本体内部のお湯や蒸気の出口をふさぐ場合があります。故障の原因にもなりますのでよくこまめにお手入れしてください。

### ① 一般使用海绵擦洗。

- 請勿使用去污粉和硬刷類。否則會損壞鍍氟加工面，不易去除污垢。
- 即使採用鍍氟加工，如果長期不清洗，也會導致污垢不易脫落，或開水沸騰時聲音過大等現象，因此要隨時保持清潔。
- 因真空燒而引起的變色將無法去除。

### ② 使用海绵擦洗時不易脫落的污垢請使用檸檬酸(選購)清洗(2~3個月一次)。(參照第27~28頁)

- 在煮沸礦泉水或鹼離子水時，鈣成分容易附著在容器內部，而當附著的鈣成分一經剝落，有堵住本體內的開水和蒸氣出口處的可能性。這也是造成故障的原因，請更加細心進行保養。

### ① 스폰지로 닦아주십시오.

- 클렌저나 수세미류의 사용을 삼가해 주십시오. 불소가공면이 상해서 더러움이 지워지지 않을 수 있습니다.
- 불소가공을 해도 장시간 손질하지 않으면, 더러움이 지워지지 않거나, 물 끓일 때의 소리가 커질 수 있으므로 자주 손질하여 주십시오.
- 물없이 끓여서 생긴 변색은 지워지지 않습니다.

### ② 스폰지로 닦아도 안 지워지는 것은 구연산(별매)으로 2~3개월에 1회 정도 세정하여 주십시오.(27~28쪽 참조)

- 미네랄워터나 알칼리이온수를 끓였을 경우는 내부 용기에 칼슘분이 부착되기 쉬워지거나 또 부착된 칼슘분이 벗겨서 본체내의 뜨거운 물이나 증기 출구를 막을 경우가 있습니다. 고장의 원인이 되므로 바지런하게 손질하여 주십시오.

### Cleaning and maintenance of the lid and exterior

#### 上ぶた・本体外側のお手入れ

#### 頂蓋・本體外側的保養

#### 위 뚜껑·본체 외부의 손질

Wipe the lid and outside of the thermo pot with slightly dampened cloth.

よくしぼったふきんで汚れをふき取ってください。

請用擰乾的擦碗布擦試污垢。

잘 짠 행주로 더러움을 닦아 주십시오.

### If You Do Not Use Thermo Pot for a Long Period

#### 長期間ご使用にならないときは

#### 長期不使用時

#### 장시간 사용하지 않을 때

Clean the lid, thermo pot body, inner vessel, etc. Wipe them with a dry cloth, and allow to air dry. (Dry the inner vessel completely.)

Put the components in a polyethylene bag, etc. and seal the bag to keep out insects, etc.

上ぶた、本体、内容器などの汚れを落とし、乾いた布でふき、自然乾燥してください。(特に内容器は充分に) 保管するときは、ポリ袋などで密封してゴキブリなどが入らないようにしてください。

清除頂蓋、主體、瓶膽等的污垢，用乾布擦淨，自然乾燥。(特別是瓶膽更應保持乾燥。)

保管時，用塑料袋等密封防止蟑螂等進入。

위 뚜껑, 본체, 내부 용기 등의 더러움을 없애고 건조한 걸레로 닦아 자연건조시켜 주십시오.

(특히 내부 용기는 충분히) 보관할 때는 봉지 등으로 밀봉하여 바퀴벌레 등이 안 들어가도록 하여 주십시오.

# Cleaning the inner vessel using citric acid

## クエン酸を使っての内部の洗浄のしかた

### 使用檸檬酸清洗容器内部的方法

#### 구연산을 사용한 내부 용기의 세정 방법

Be sure to follow the instructions below. Failure to do so may cause hot water to froth or spill, resulting in burns.

- Do not use hot water; always use cold water when cleaning with citric acid.
- Never fill the thermo pot over the Max. Level mark.
- Do not open the lid during cleaning.
- ※ During the process of cleaning with citric acid, any other operation or function is rendered impossible.

下記の内容を必ず守ってください。泡立ってお湯がふきこぼれたり、やけどのおそれがあります。

- お湯は入れないでください。必ず水から洗浄を行ってください。
- 満水目盛以上の水を入れしないでください。
- 洗浄中は、上ぶたを開けないでください。
- ※ クエン酸での洗浄中は、他の操作や機能は使えません。

請務必遵守下列的內容。起泡、熱水煮沸溢出等容易引起燙傷。

- 請勿加入熱水。請務必用水進行清洗。
- 加水時請勿超過滿水刻度以上。
- 清洗中，請勿打開頂蓋。
- ※ 使用檸檬酸清洗中，無法使用其他操作和功能。

하기 내용을 반드시 지켜 주십시오. 거품이 생겨 뜨거운 물이 넘치거나 화상을 입을 위험이 있습니다.

- 뜨거운 물은 넣지 마십시오. 반드시 물로 세정을 행하여 주십시오.
- 만수 눈금 이상의 물을 넣지 마십시오.
- 세정 중은 위 뚜껑을 열지 마십시오.
- ※ 구연산으로의 세정 중은 다른 조작이나 기능은 사용할 수 없습니다.

- Put about 30 grams (2 or 3 large spoons) of citric acid into the inner vessel.
- Fill the vessel with water up to the MAX. LEVEL, stir water with citric acid, and close the lid.

- クエン酸約30g(大きさ2~3杯)を内容器に入れる。
- 満水目盛まで水を入れて混ぜ合わせ、上ぶたを閉める。

- 將30克左右的檸檬酸(2~3調羹)放入瓶膽。
- 注水至滿水刻度處，經攪拌後蓋嚴頂蓋。
- 구연산 약 30g(큰술 2~3)을 내부 용기에 넣습니다.
- 만수 눈금까지 물을 넣어 섞은 후 뚜껑을 덮습니다.

- Pour approximately 30 grams of citric acid into the inner vessel.
- クエン酸約30gを入れる
- 加入約30克的檸檬酸
- 구연산 약30g를 넣는다

- Fill the inner vessel with water up to the Max. Level mark.
- 満水目盛まで水を入れる
- 加水到滿水刻度為止
- 만수 눈금까지 물을 넣는다

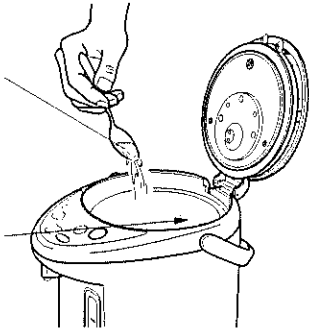

- Connect the plug, and hold the "Temp.set" and "Re-boil / Timer" keys together for about three seconds.

- プラグを差し込み、「保温選択」キーと「再沸とう/節電タイマー」キーを同時に約3秒間押し続ける。

- 插上電源插頭，同時持續按「保温選擇」鍵和「再沸騰/節電定時」鍵3秒鐘。

- 플러그를 꽂고 [보온 선택]키와 [재비등/절전 타이머]키를 동시에 약 3초간 계속 누릅니다.

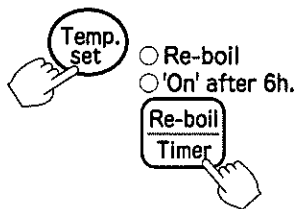

together for about three seconds

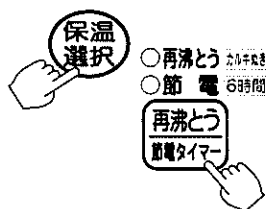

同時に約3秒間押す

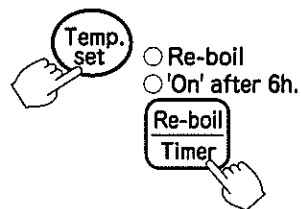

同時持續按3秒鐘

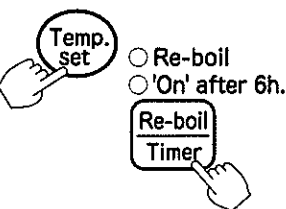

동시에 약 3초간 계속 누릅니다

Cleaning is commenced with a beep. During the cleaning, the lamps will sequentially illuminate in the following order to indicate the on-going process: Re-boil → 'On' after 6h → 60 → 90 → 98.

「ビー」と音がして洗浄が開始されます。洗浄中はランプが、再沸とう/カルキぬき→節電→60→90→98と順に点灯して知らせます。

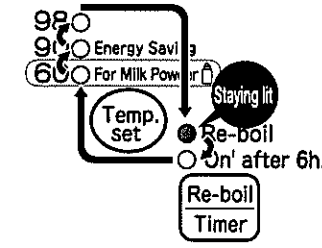

Cleaning time: Within 1 hour and 30 minutes

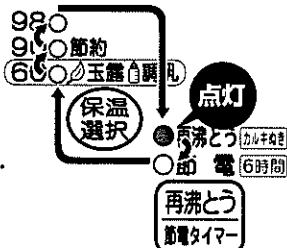

洗浄時間は約1時間30分以内

當發出「喋」聲時開始清洗。清洗過程中，顯示燈按照再沸騰/除氯→節電定時→60→90→98的順序點亮，以告之正在清洗。

「喋」소리가 나며 세정이 시작됩니다. 세정 중은 램프가 재비등/칼크제거→절전 타이머→60→90→98의 순서대로 점등되어 알립니다.

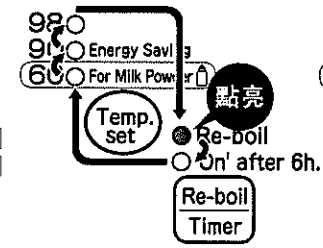

清洗時間約1小時30分鐘以內

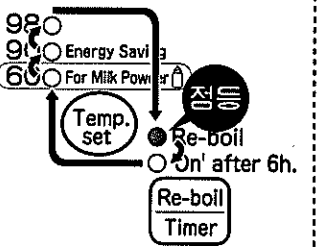

세정 시간은 약 1시간 30분 이내

- Water boils during cleaning with citric acid. Be careful of steam.
- クエン酸洗浄中は、沸とうしますので蒸気にご注意ください。
- 檸檬酸清洗過程中請注意開水沸騰時排出的水蒸氣。
- 구연산 세정 중에 물이 끓기 때문에 증기에 주의해 주십시오.

When the cleaning is finished, a beep is repeated ten times, and three lamps (98, 90 and 60) and two lamps ("Re-boil" and "Timer") will blink alternately.

洗浄が終わると「ビー、ビー…」と音が10回鳴り、3つのランプ(98・90・60)と2つのランプ(「再沸とう/カルキぬき」・「節電」)が交互に点滅した状態になります。

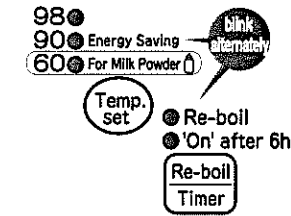

The three lamps and the two lamps will blink alternately.

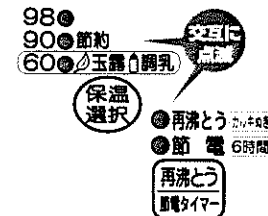

3つのランプと2つのランプが交互に点滅します。

清洗結束後，發出10次「喋喋……」聲，三個溫度顯示燈(98・90・60)和二個功能顯示燈(「再沸騰/除氯」・「節電定時」)交互閃爍之狀態。

세정이 끝나면 「喋-喋-…」소리가 10번 나며 3개 램프(98・90・60)와 2개 램프(재비등/칼크제거・절전 타이머)가 번갈아 점멸되는 상태가 됩니다.

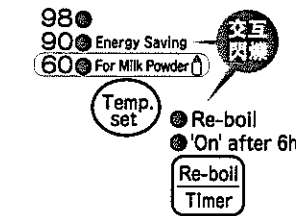

3個顯示燈和2個顯示燈交替閃爍。

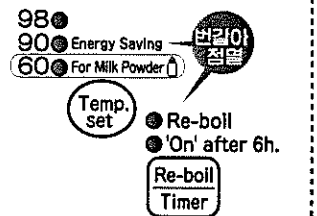

3개 램프와 2개 램프가 번갈아 점멸됩니다.

Disconnect the plug and empty the pot. Scrub the inner vessel with a sponge if it is dirty, and rinse it sufficiently. ※If it is difficult to clean the inner vessel completely, retry cleaning with citric acid after rinsing.

プラグをはずしてお湯を捨て、汚れが残っている場合はスポンジでこすり落とし、水で充分すすぐ。 ※汚れが落ちにくい場合は、水ですすいだ後、再度クエン酸と水を入れて同じ操作を行ってください。

Fill the thermo pot with water only, and boil it normally to remove the smell of citric acid. Then, empty the pot.

クエン酸のにおいを取るため、水だけで再度通常通りにわかしてお湯を捨てる。

拔下電源插頭，倒淨瓶內的開水，如果有污垢用海綿擦淨，然後用清水刷洗乾淨。 ※如污垢不易脫落時，用清水刷洗後再次放入檸檬酸和清水重複上述操作。

플러그를 빼고 뚜껑을 분리한 뒤 물을 버립니다. 더러움이 남아있을 경우에는 스폰지로 문질러 없애고 물로 충분히 헹굽니다. ※더러움이 제거되기 어려운 경우에는 물로 헹군 후 다시 구연산과 물을 넣고 똑같은 과정으로 작동시켜 주십시오.

完全去掉檸檬酸的余味時，注入清水再次沸騰然後倒淨瓶內開水。

구연산 탈취를 위해 깨끗한 물로 일반과정을 거쳐 한번 끓인 후 버리십시오.

Get citric acid from the Tiger dealer where you purchased the product. Its product code is PKS-0120 "Citric acid for cleaning inner vessels of electric pots (about 30 grams x 4 bags)" ※Citric acid for cleaning inner vessels is one of food additives and is harmless from the viewpoint of food hygiene.

クエン酸は、お求めのタイガー製品販売店で、品番:PKS-0120「電気ポット内容器洗浄用クエン酸(約30g×4包入り)」とご指定のうえ、お問い合わせください。 ※内容器洗浄用クエン酸は食品添加物につき、食品衛生上無害です。

請在購買虎牌電器商品的經銷店「清洗熱水瓶瓶膽專用檸檬酸(內裝4包，每包約30克)。商品號碼: PKS-0120」。請指定商品後再惠詢。 ※清洗瓶膽專用檸檬酸屬食品添加物，符合食品衛生法對人體無害。

구연산은 구입하신 타이거 제품 판매점 또는 [연락처]에 기재된 가까운 타이거대리점 또는 영업소에서 구입하실 수 있습니다. 제품번호: PKS-0120 [전기포트 내부용기 세척용 구연산(약 30g×4개 들이)]로 지정한 뒤 문의 하십시오. ※내부용기 세정용 구연산은 식품 첨가물이므로 무해합니다.





# SPECIFICATIONS

## 仕様 規格 / 사양

Size		2.2l Type	3.0l Type
Capacity (Approximate)		2.2l	3.0l
Power source		Normal rated voltage	
Power consumption	Energy used for boiling	849-928W	849-928W
	Energy used for the Keep Hot function	31W	33W
Outside dimensions (Approximate values with carrying handle removed)	Width	22cm	22cm
	Depth	28.6cm	28.6cm
	Height	25.5cm	29.5cm
Weight (Approximate; AC power cord included)		2.3kg	2.5kg
Thermal fuse		142°C [120V type model:157°C (314.6°F)]	
Cord length (Approximate)		1.4m~2m [120V type model:1.5m]	
Motor pump rating (Approximate)		1.5W	

- The quoted energy used for the Keep Hot function is the average for the function when water is at the maximum level, water temperature is 90°C, room temperature is 20°C, and at rated voltage.
- Prescribed functions cannot be guaranteed in some areas (e.g., mountainous and extremely cold regions). Avoid use of the thermo pot where possible in such areas.

### Standard boiling time and time until selected Keep Hot functions are activated

	2.2l Type	3.0l Type
minutes until boiling (98 Keep Hot)	about 20 minutes	about 26 minutes
minutes from boiling until 90 Keep Hot	about 1 hours & 10 minutes	about 1 hours & 20 minutes
minutes from boiling until 60 Keep Hot	about 5 hours & 50 minutes	about 6 hours & 30 minutes

(Water quantity: maximum, water & room temperature: 20°C, voltage: normal rated voltage)

サイズ		2.2lタイプ	3.0lタイプ
容量(約)		2.2	3.0
電源		定格電圧	
消費電力	湯わかし電力	849-928W	849-928W
	平均保温電力	31W	33W
外形寸法(約) (とっ手を倒した状態)	幅	22cm	22cm
	奥行	28.6cm	28.6cm
	高さ	25.5cm	29.5cm
質量(約)(電源コードを含む)		2.3kg	2.5kg
温度ヒューズ		142°C [120Vタイプ:157°C (314.6°F)]	
コードの長さ(約)		1.4m~2m [120Vタイプ:1.5m]	
電動ポンプの定格(約)		1.5W	

- 保温時の消費電力は、水量・満水・水温90保温(90°C)、室温・20°C、定格電圧の場合の平均保温電力です。
- 特定地域(高山・厳寒地など)においては、所定の性能が確保できないことがあります。こうした場所での使用はお避けください。

### 沸とう時間・選択した保温温度になるまでの時間の目安

	2.2lタイプ	3.0lタイプ
沸とうするまで(98保温)	約20分	約26分
沸とうしてから90保温になるまで	約1時間10分	約1時間20分
沸とうしてから60保温になるまで	約5時間50分	約6時間30分

(水量・満水 水温、室温・20°C 電圧・定格電圧)

尺寸		2.2公升型	3.0公升型
容量(約)		2.2公升	3.0公升
電源		額定電圧	
消耗電力	開水煮沸電力	849-928瓦	849-928瓦
	平均保温電力	31瓦	33瓦
外形尺寸(約) (放倒提手時)	寬	22cm	22cm
	長	28.6cm	28.6cm
	高	25.5cm	29.5cm
質量(約)(包括電源線)		2.3kg	2.5kg
温度保險絲		142°C [120V型號:157°C (314.6°F)]	
電源線長度(約)		1.4m~2m [120V型號:1.5m]	
電動泵的額定功率(約)		1.5瓦	

- 保温時の消費電力は水量が満水、水温が90保温(90°C)、室温が20°C、定格電圧の場合の平均保温電力。
- 在特定地區(高山、嚴寒地區等)，會有無法確保所定的性能情況。請避開在上述場所使用。

### 從沸騰時間到成爲所選擇保温溫度爲止的時間基

	2.2公升型	3.0公升型
到沸騰爲止(98保温)	約20分鐘	約26分鐘
從沸騰到成爲90保温爲止	約1小時10分	約1小時20分
從沸騰到成爲60保温爲止	約5小時50分	約6小時30分

(水量: 滿水 水温、室温: 20°C 電壓: 額定電壓)

사 이 즈		2.2l 타입	3.0l 타입
용 량 (약)		2.2l	3.0l
전 원		정격 전압	
소비전력	물을 끓이는 전력	849-928W	849-928W
	평균보온전력	31W	33W
외형치수(약) (손잡이를 놓힌상태)	폭	22cm	22cm
	안길이	28.6cm	28.6cm
	높 이	25.5cm	29.5cm
질량(약)(전원코드를 포함)		2.3kg	2.5kg
온도 퓨즈		142°C [120V타입:157°C (314.6°F)]	
코드 길이(약)		1.4m~2m [120V타입:1.5m]	
전동 펌프의 정격(약)		1.5W	

- 보온시의 소비전력은 수량·만수·수온90보온(90°C)、실온·20°C、정격전압인 경우의 평균보온전력입니다。
- 특정지역(고산·영한지 등)에서는 소정의 성능이 확보되지 않을 경우가 있습니다。이러한 장소에서의 사용은 삼가하여 주십시오。

### 끓이는 시간·선택한 보온온도가 될 때까지의 시간의 기준

	2.2l 타입	3.0l 타입
끓일 때까지(98보온)	약20분	약26분
끓이고나서 90보온이 될 때까지	약1시간10분	약1시간20분
끓이고나서 60보온이 될 때까지	약5시간50분	약6시간30분

(수량: 만수 수온·실온: 20°C 전압: 정격전압)

# IN CASE OF TROUBLES

## 故障かな?と思ったら

### 出現故障時 / 고장이라고 생각될 때

Before having the Tiger repaired, please check the following. If the problem cannot be resolved through the following procedures, consult the retailer from whom the Tiger was purchased. Do not attempt to repair the Tiger yourself, as this poses great danger.

if you notice that...	Check to see if...	Take the following action:	
The lamps are blinking alternately (or the dry-boil alarm is set-off)	●The pot is boiling while empty or almost empty. ●The thermo pot has been left for a prolonged period after all hot water has been used, or the lid has been left open to fill the thermo pot.	Remove the plug, fill the thermo pot with water (no lower than the "Refill" mark), leave for a short time, and insert the plug.	15
The water does not boil, and no lamps light up	●The plug has become disconnected.	Insert the plug.	13
All the lamps on the operation and the display panels have switched off with a beep.	●The plug has become disconnected.	Insert the plug.	13
	●Water hotter than 50°C is being poured into the thermo pot.	Fill the thermo pot with cooler water. Press the "Re-boil/Timer" key to boil the water.	18 23
The thermo pot will not switch over to the "Re-boil" lamp	●The plug has become disconnected. ●The automatic lock has been activated.	Insert the plug. Press the "Lock/Unlock" key once. Once the lamp lights up, water may be poured.	13 17
The water will not pour properly or at all	●The water has just been boiled.	Water may not pour properly immediately after boiling. Open and close the lid once, being careful of steam.	18
	●Hot water flow may be hindered if the inner vessel or the interior pump is soiled.	Wash the inner vessel using citric acid.	27
Water spills out without using the pouring function	●The water level exceeds the Max. Level mark.	Reduce the water level to the Max. Level mark or under.	14
The hot water smells	The smell of the resin may linger for a short time while the thermo pot is still new. This will disappear with use.		
	●The odor is caused by chlorine contained in tap water for disinfecting purposes. ●The thermo pot is operated on top of a plastic or other kind of mat.	Boil water using the dechlorination function. Operating the thermo pot on plastic sheets may cause the water to pick up the odor of the sheet.	22
The inner vessel is soiled; white particles are floating around in the water	●This is caused by minerals in the water; it does not represent discoloration or corrosion of the inner vessel, or flaking of the fluororesin coating.	Wash the inner vessel using citric acid.	27
The thermo pot gives off a bubbling sound when boiling	This is the sound of the bubbles caused by boiling, and does not indicate any malfunction. ●The inner vessel is soiled. (The noise becomes amplified when the inner vessel is dirty.)	Wash the inner vessel using citric acid.	15 27
The exterior of the thermo pot is hot	This may occur when the thermo pot is constantly placed in a high-temperature room. This does not indicate any irregularity.		

※Parts of the resin may have lines or waves. These are caused by welding lines and flow marks (which occur when molding resins), and have no adverse effects on quality or practical use.

修理を依頼する前に、次の点をお調べください。  
下記の点検・処置をしても改善されないときは、お買い上げの販売店にご相談ください。  
ご自分での修理は、危険ですから絶対にしないでください。

こんなときは	ここを見て	こう処理してください	
ランプが交互に点滅する。(カラだき報知機能が作動)	●カラまたはごく少量の水量で沸かしていませんか。 ●お湯を使いきったまま長時間放置したり、給水するために上ぶたを開けたままで放置していませんか。	プラグを抜き、水を「給水」マーク以上まで入れて、しばらくしてからプラグを差し込んでください。	15
お湯がわかない。すべてのランプがつかない。	●プラグがはずれていませんか。	プラグを接続してください。	13
「ピー」と音がして操作・表示部のランプがすべて消えた。	●プラグがはずれていませんか。	プラグを接続してください。	13
「再沸とう/カルキぬき」ランプに切り替わらない。	●約50℃以上のお湯を入れていませんか。	少しさめたお湯か水を入れてください。 「再沸とう/節電タイマー」キーを押して沸とうさせてください。	18 23
	●プラグがはずれていませんか。	プラグを接続してください。	13
お湯が出ない、出にくい。	●自動ロックになっていませんか。	「ロック解除」キーを1回押してください。 「ロック解除」ランプが点灯して、給湯ができます。	17
	●沸とう直後ではありませんか。 ●内容器や内部のポンプが汚れているとお湯が出にくくなる場合があります。	沸とう直後に給湯しますと、お湯が出にくくなる場合があります。蒸気に注意して、一度上ぶたを開けてください。 内容器をクエン酸で洗浄してください。	18 27
お湯が自然に出る。	●水を「満水目盛」以上に入れていませんか	「満水目盛」以下にしてください。	14
お湯がにおう。	●ご使用当初は、樹脂などのおいがすることがあります。ご使用とともに少なくなります。		
	●水道水に含まれるカルキ(消毒用塩素)のおいではありませんか。 ●ビニールシートなどの敷物の上で使用していませんか。	「カルキぬき」でお湯をわかしてください。 ビニールシートなどの敷物の上で使用すると、お湯に敷物のにおいが移る場合があります。	22
内容器が汚れている。お湯に白い浮遊物が浮く。	●水に含まれるミネラル成分の作用によるもので内容器自体の変色や腐食、フッ素樹脂のはがれではありません。	内容器をクエン酸で洗浄してください。	27
沸かし中に「ゴー」という音がする。	沸かし中に発生する泡がはじける音で、故障ではありません。		15
	●内容器が汚れていませんか。(内容器が汚れていると、特に音が大きくなります。)	内容器をクエン酸で洗浄してください。	27
本体外側が熱い。	室温の高い部屋で保温を続けると、本体外側が熱くなる場合があります。異常ではありません。		

※樹脂成形品の一部に線状および波状の箇所が見える場合がありますが、これはウエルドラインおよびフローマーク(樹脂成形時に発生する線状および波状の跡)で、ご使用上の品質に支障はありません。

在請求修理前，請先檢查確認下列要點。  
在經過下列的檢點・處理後仍然無法得到改善時，請和購買的販賣店洽談。  
由於危險的關係，請絕對不要自己進行修理。

狀況	檢查確認	處理	
指示燈交互閃爍。(空燒警報機能動作)	●是否有空燒或以少量的水量煮沸。 ●是否有開水全部使用完後，一直長時間放置，或為了加水而打開頂蓋後原封不動的放置。	拔開插頭，水加到「供水」記號以上為止，並請稍候再將插頭插入。	15
開水無法煮沸。所有的指示燈無法點亮。發出「噶」聲時，操作・顯示部的所有顯示燈全部熄滅。	●插頭是否有脫落。	請將插頭接上。	13
「再沸騰/除氯」指示燈無法轉換。	●插頭是否有脫落。	請將插頭接上。	13
	●是否有加入約50℃以上的熱水。	請加上較低溫的熱水或冷水。 請按下「再沸騰/節電定時」按鈕，進行煮沸。	18 23
開水無法流出，不易流出。	●插頭是否有脫落。	請將插頭接上。	13
	●是否保持在自動閉鎖狀態。	請按一次「解除鎖定」按鈕。 「解除鎖定」指示燈點亮，即可供應開水。	17
	●是否在剛沸騰之後。 ●當容器的內部或內部的泵發生污垢時，開水會有變成不易流出的現象。	在剛沸騰之後，開水會有不易流出的現象。此時，請再度打開頂蓋並注意蒸氣。 請用檸檬酸清洗容器內部。	18 27
開水自動流出。	●加水是否有超過「滿水刻度」以上。	請保持在「滿水刻度」以下。	14
開水有異味。	在最初使用時會有樹脂的異味，但隨著使用的同時異味會慢慢地減少。 ●是否為自來水所含的有氯(消毒用氯化物)異味。	請以「去氯除味」進行開水煮沸。	22
	●是否放在塑膠布等的鋪墊上使用	當在塑膠布等的鋪墊上使用時，鋪墊的異味有可能會轉移到開水中。	
容器內部有污垢。開水中有白色浮遊物。	●這是和水中含有的礦物質成分的作用而生成的東西，不是容器內部的變色或腐蝕、氟化物樹脂的剝離所引起的。	請用檸檬酸清洗容器內部。	27
煮騰中有「咕咕」聲音。	這是當開水煮沸中，散發出汽泡所發生的聲音，不是故障。 ●容器內部是否有污垢。(當容器內部發生污垢時，其聲音也會變得特別大聲。)	請用檸檬酸清洗容器內部。	15 27
本體外側有熱感。	當在室溫較高的室內連續保溫時，其本體外側會變熱，這並非異常現象。		

※在樹脂成形品的一部分可以看到線狀及波紋狀的地方，這是焊接線及鑄件標記(樹脂成形時所發生的線狀及波紋狀的痕跡)，對使用上的品質不會造成障礙。

수리를 의뢰하시기 전에 다음 점을 알아봐 주십시오.  
하기 점검·처치를 하셔도 개선되지 않을 경우는 구입하신 판매점에서 상담하여 주십시오.  
자신이 수리하시는 것은 위험하므로 절대로 하지 마십시오.

이럴 경우는	여기를 보세요	이렇게 처리하여 주십시오.	
램프가 번갈아 점멸된다.(쿨 없음 보지 기능이 작동)	●물이 없거나 또는 아주 적은 수량으로 끓이고 있지 않습니까? ●뜨거운 물을 더 사용한 채 장시간 방치하거나 급수하기 위하여 위 뚜껑을 연 채 방치하고 있지 않습니까?	플러그를 빼서 물을 '급수'마크 이상까지 넣어 잠시 뒤 플러그를 꽂아 주십시오.	15
물이 끓여지지 않는다. 모든 램프가 꺼지지 않는다.	●플러그가 빠지지 않았습니까?	플러그를 접속하여 주십시오.	13
'베-'소리가 나며 조작·표시부의 램프가 모두 꺼졌다.	●플러그가 빠지지 않았습니까?	플러그를 접속하여 주십시오.	13
[재비열/절크제거] 램프로 전환되지 않는다.	●약60℃ 이상의 뜨거운 물을 안 넣었습니까?	조금 식은 뜨거운 물이나 물을 넣어 주십시오. [재비열/절크제거] 키를 눌러 줘서 주십시오.	18 23
뜨거운 물이 안 나온다. 나오기 어렵다.	●플러그가 빠지지 않았습니까? ●자동로크로 되고 있지 않습니까?	플러그를 접속하여 주십시오. [로크 해제]키를 한번 눌러 주십시오. [로크 해제]램프가 점등되어 뜨거운 물이 나옵니다.	13 17
	●물의 직후가 아닙니까? ●내부 용기나 내부 필터가 더러우면 물이 나오기 어려워질 경우가 있습니다.	물의 직후에 급탕하면 물이 나오기 어려워질 경우가 있습니다. 증기에 주의하여 한번 뒤 뚜껑을 열어 주십시오. 내부 용기를 구연산으로 세정하여 주십시오.	18 27
뜨거운 물이 채멋대로 나온다.	●물줄 '만수눈금' 이상으로 안 넣었습니까?	'만수눈금' 이하로 하여 주십시오.	14
뜨거운 물에서 냄새가 난다.	사용 당초는 수지 등의 냄새가 날 경우가 있습니다. 사용하면서 적어집니다. ●수도수에 포함되는 칼슘(소독용염소) 냄새가 아닙니까?	'칼크제거'로 물을 끓여 주십시오. 비닐시트 등의 깔개 위에서 사용하면 뜨거운 물에 깔개 냄새가 옮길 경우가 있습니다.	22
	●비닐시트 등의 깔개 위에서 사용하고 있지 않습니까?	비닐시트 등의 깔개 위에서 사용하면 뜨거운 물에 깔개 냄새가 옮길 경우가 있습니다.	
내부 용기가 더럽다. 뜨거운 물에 하얀 부유물이 뜬다.	●물에 포함되는 미네랄성분의 작용에 의한 것이며 내부 용기 자체의 변색이나 부식, 불소수지가 벗겨진 것이 아닙니다.	내부 용기를 구연산으로 세정하여 주십시오.	27
끓이는 중에 '고-'라는 소리가 난다.	끓이는 중에 발생한 거품이 튀는 소리며 고장이 아닙니다. ●내부 용기가 더럽지 않습니까?(내부 용기가 더러우면 특이 소리가 커집니다.)	내부 용기를 구연산으로 세정하여 주십시오.	15 27
본체 외측이 뜨겁다.	실온이 높은 방에서 보온을 계속하면 본체 외측이 뜨거워질 경우가 있습니다. 이상이 아닙니다.		

※수지성형품의 일부에 선상 및 파상의 부분이 보일 경우가 있습니다만 이것은 웰드라인 및 플로마크(수지성형시에 발생하는 선상 및 파상의 흔적)이며 사용상의 품질에 지장은 없습니다.