

Installation Manual

NORITZ AMERICA
CORPORATION

Canada

TANKLESS GAS WATER HEATER

N-0751M (Indoor/Outdoor Installation)

N-0751M-OD (Outdoor Installation)

Potential dangers from accidents during installation and use are divided into the following three categories. Closely observe these warnings, they are critical to your safety.



DANGER

DANGER indicates an imminently hazardous situation which, if not avoided, will result in death or serious injury.



WARNING

WARNING indicates a potentially hazardous situation which, if not avoided, could result in death or serious injury.



CAUTION

CAUTION indicates a potentially hazardous situation which, if not avoided, may result in minor or moderate injury.

WARNING: If the information in this manual is not followed exactly, a fire or explosion may result causing property damage, personal injury or death.



Prohibited



Disconnect
Power



Ground



Be sure to do



CAUTION

Requests to Installers

- In order to use the water heater safely, read this installation manual carefully, and follow the installation instructions.
- Failures and damage caused by erroneous work or work not as instructed in this manual are not covered by the warranty.
- Check that the installation was done properly in accordance with this Installation Manual upon completion.
- After completing installation, please either place this Installation Manual in a plastic pouch and attach it to the side of the water heater (or the inside of the pipe cover or recess box if applicable), or hand it to the customer to retain for future reference. Also, be sure to fill in all of the required items on the warranty and to hand the warranty to the customer along with the Owner's Guide.



Installation must conform with local codes, or in the absence of local codes, the National Fuel Gas Code, ANSI Z223.1/NFPA 54- latest edition and/or CSA B149.1, Natural Gas and Propane Installation Code (NSCNGPIC).







Low NOx
Approved by
SCAQMD

Noritz America reserves the right to discontinue, or change at any time, the designs and/or specifications of its products without notice.

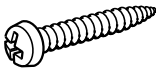

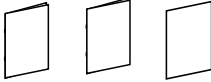
1. Included Accessories

The following accessories are included with the unit. Check for any missing items before starting installation.

Part	Shape	Q'ty	Part	Shape	Q'ty
Tapping Screw (N-0751M only)		5	Cross Recessed Head Screw (N-0751M-OD only)		3
Owner's Guide, Warranty, Installation Manual (this document)		1 each	Remote Controller (See p. 21)		1
Remote Controller Cord (3m(10'))		1			

2. Optional Accessories

The accessories listed below are not included with the units, but may be necessary for installation.

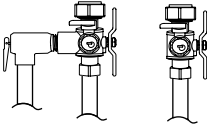
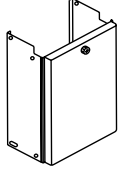
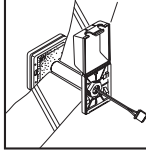
Part	Shape	Q'ty	Part	Shape	Q'ty
Quick Connect Cord		1	Remote Controller Cord (8m(26'))		1
Isolator Exp (includes pressure relief valve)		1	Pipe Cover		1
[Outdoor installation only] Remote Controller Outdoor Junction Box		1			

[N-0751M only]

Part	Shape	Q'ty
Outdoor Vent Cap (VC4(-1))		1

[N-0751M-OD only]

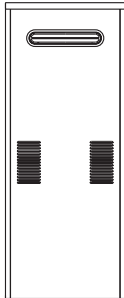
Part	Shape	Q'ty
Recess Box (RB-4)		1

3. Quick Connect Multi System Installation

- The Quick Connect Multi System allows the installation of two units together utilizing only the Quick Connect Cord.

The Quick Connect Cord is 2m (6') long. Install the units 50 - 450mm (2-18") apart from each other to ensure the cord will be able to reach between the units. (See Typical Plumbing diagram). (If the distance between the two units is too great, not only will the cord not be able to reach, but the water temperature may also become unstable because of the difference in pipe length between the two units).

System Diagram

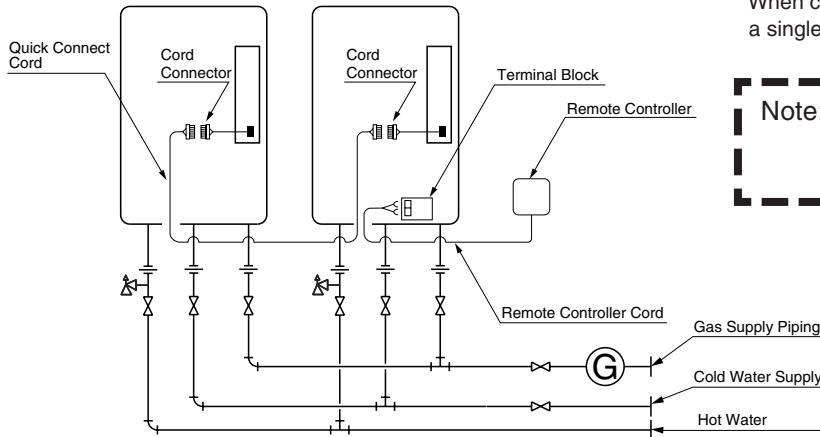

* When connecting two units, use only a single remote controller.

Note: Connect the remote controller to only one of the units.

Typical Plumbing

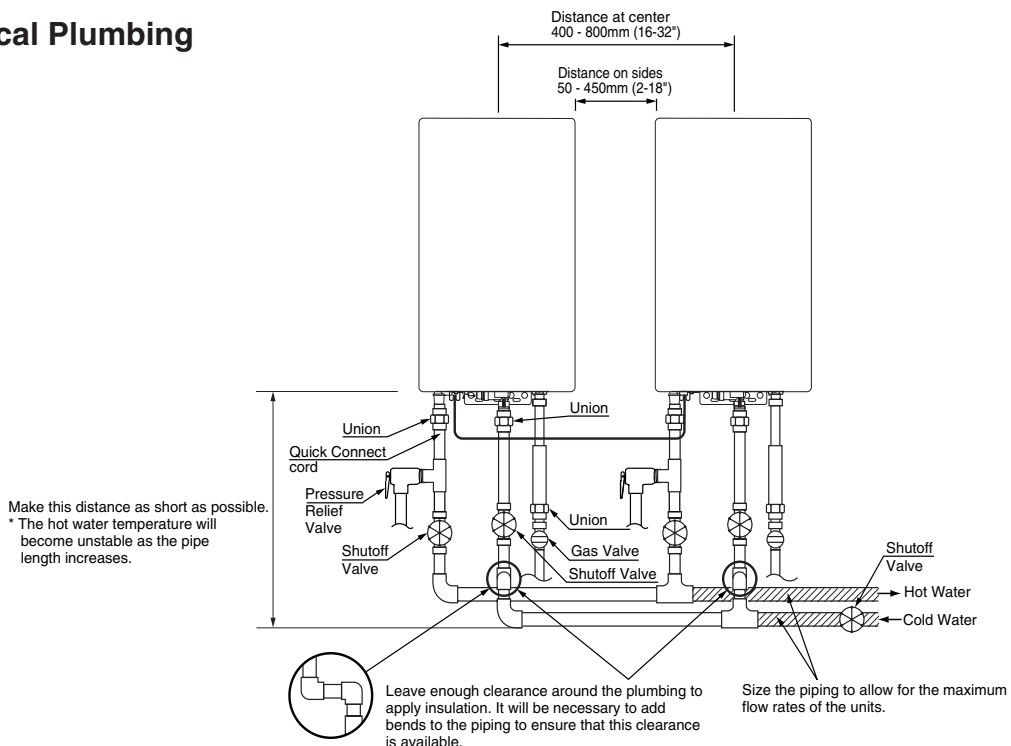

- Insulate the hot water piping to prevent heat loss. Insulate and apply heating materials to the cold water supply piping to prevent heat loss and freezing of pipes when exposed to excessively cold temperatures.

4. Before Installation

DANGER

Checkup [For indoor installation only]

- Check the fixing brackets and vent pipe yearly for damage or wear. Replace if necessary.

WARNING

Check the Gas

- Check that the rating plate indicates the correct type of gas.
- Check that the gas supply line is sized for 199,900 Btuh for this unit.

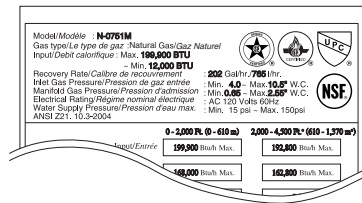

Check the Power

- The power supply required is 120V AC, at 60Hz.
Using the incorrect voltage may result in fire or electric shock.

Use Extreme Caution if Using With a Solar Pre-Heater

- Using this unit with a solar pre-heater can lead to unpredictable output temperatures and possibly scalding. If absolutely necessary, use mixing valves to ensure output temperatures do not get to scalding levels. Do not use a solar pre-heater with the quick-connect multi-system.

CAUTION

Do Not Use Equipment for Purposes Other Than Those Specified

- Do not use for other than increasing the temperature of the water supply, as unexpected accidents may occur as a result.

Check Water Supply Quality

- If the water supply is hard, acidic or otherwise impure, treat the water with approved methods in order to ensure full warranty coverage.

5. Choosing Installation Site

* Locate the appliance in an area where leakage from the unit or connections will not result in damage to the area adjacent to the appliance or to the lower floors of the structure. When such locations cannot be avoided, it is recommended that a suitable drain pan, adequately drained, be installed under the appliance. The pan must not restrict combustion air flow.

DANGER

[For indoor installation only]

- Install the exhaust vent so that there are no obstacles around the termination and so that exhaust can't accumulate. Do not enclose the termination with corrugated metal or other materials.

[For outdoor installation only]

- Do not enclose the termination with corrugated metal or other materials.

This will cause carbon monoxide poisoning and a potential fire hazard.

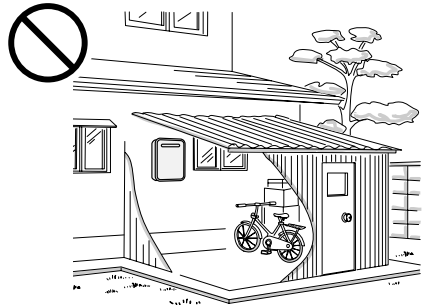
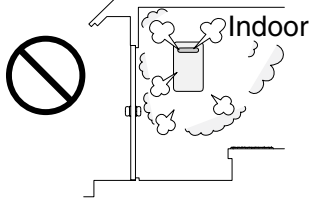

WARNING

- Avoid places where fires are common, such as those where gasoline, benzene and adhesives are handled, or places in which corrosive gases (ammonia, chlorine, sulfur, ethylene compounds, acids) are present.
Using the incorrect voltage may result in fire or cracking.
- Avoid installation in places where dust or debris will accumulate.
Dust may block the air-supply opening, causing the performance of the device fan to drop and incomplete combustion to occur as a result.
- Avoid installation in places where special chemical agents (e.g., hair spray or spray detergent) are used.
Ignition failures and malfunction may occur as a result.
- Carbon Monoxide Poisoning Hazard. Do not install this water heater in a mobile home, recreation vehicle or on a boat.



[Indoor installation]



[Outdoor installation]

CAUTION

- Consult with the customer concerning the location of installation.
- Do not install the water heater where the exhaust will blow on outer walls or material not resistant to heat. Also consider the surrounding trees and animals.
The heat and moisture from the water heater may cause discoloration of walls and resinous materials, or corrosion of aluminum materials.
- Install in a location where the exhaust gas flow will not be affected by fans or range hoods.
- Take care that noise and exhaust gas will not affect neighbors.
- Before installing, make sure that the vent termination (or the vent cap in an outdoor installation) will have the proper clearances according to the National Fuel Gas Code (ANSI Z223.1).



Prohibited

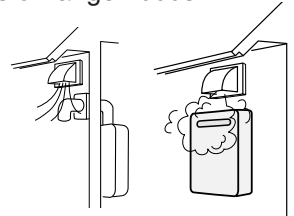

[For outdoor installation only]

- Install the water heater in a location where it is free from obstacles and stagnant air.
- Do not install the water heater near staircases or emergency exits.
- Do not locate the vent termination directed towards a window or any other structure which has glass or wired glass facing the termination.
- Avoid installation where the unit will be exposed to excessive winds.



Prohibited

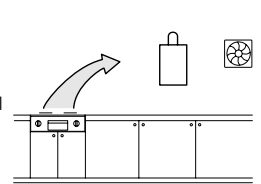

[For indoor installation only]

- Avoid installation above gas ranges or stoves.
- Avoid installation between the kitchen fan and stove.
If oily fumes or a large amount of steam are present in the installation location, take measures to prevent the fumes and steam from entering in the equipment.



Be sure to do

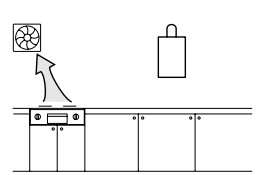

[For N-0751M only]

- Make sure that the location allows installation of the exhaust vent as specified.
- For outdoor installation, use the outdoor vent cap.
If it is necessary to vent above the roof line in an outdoor installation, also use the base of the vent cap for rain protection.

State of California: The water heater must be braced, anchored or strapped to avoid moving during an earthquake. Contact local utilities for code requirements in your area or call: 1-800-456-9805 and request instructions.

6. Installation Clearances

WARNING

Before installing, check for the following:

Install in accordance with relevant building and mechanical codes, as well as any local, state or national regulations, or in the absence of local and state codes, to the National Fuel Gas Code ANSI Z223.1/NFPA 54 – latest edition. In Canada, see NSCNGPIC for detailed requirements.

[For N-0751M]

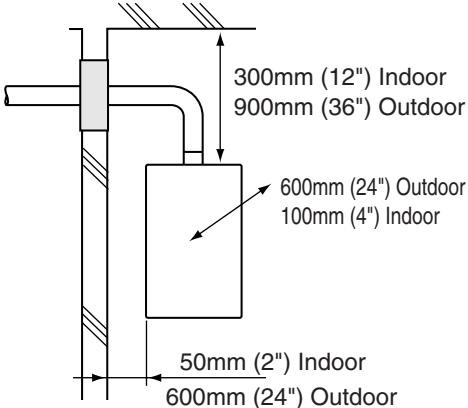
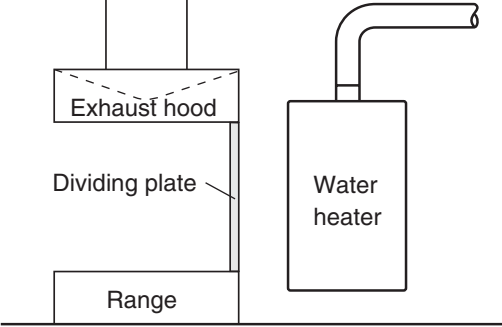
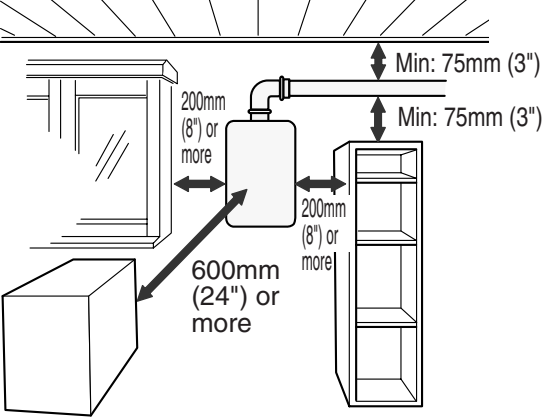
Item	Check	Illustration
Required Clearances From Heater	<ul style="list-style-type: none"> Maintain the following clearance from both combustible and non-combustible materials. 	
Cooking Equipment	<ul style="list-style-type: none"> If the unit will be installed in the vicinity of a permanent kitchen range or stove that has the possibility of generating steam that contains fats or oils, use a dividing plate or other measure to ensure that the unit is not exposed to air containing such impurities. * The dividing plate should be of noncombustible material of a width greater than the water heater. 	
Securing of space for repair/inspection	<ul style="list-style-type: none"> If possible, leave 200mm (8") or more on either side of the unit to facilitate inspection. If possible, leave 600mm (24") or more in front of the unit to facilitate maintenance and service if necessary. 	

[For N-0751M -OD]

Item	Check	
Required Clearances From Heater	<ul style="list-style-type: none"> Maintain the following clearance from both combustible and non-combustible materials. * () indicates the distance when installing a heat insulating board (incombustible material other than metal, with thickness of 2.5mm (0.1") or more) or "section of building effectively finished with incombustible material." Note, however, that combustion failure may occur to the unit as exhaust gas reflects from the wall. Provide clearance of 600mm (24") or more in the front of the unit to facilitate inspection and repair. 	
Surrounding the area of installation	<ul style="list-style-type: none"> When installing the unit in a common side corridor, provide a clearance of 1175mm (47") or more in front of the unit. Set the bottom edge of the exhaust port about 2100mm (84") from the corridor floor. When installing the unit on a balcony, etc., secure an evacuation route of 600mm (24") or more in width. Provide clearance of 600mm (24") or more in front of the unit to facilitate inspection and repair. Do install the unit such as the wall of the second floor where the unit is out of reach. 	

Clearance Requirements from Vent Terminations to Building Openings

* All clearance requirements are in accordance with ANSI Z21.10.3 and the National Fuel Gas Code, ANSI Z223.1 and in Canada, in accordance with NSCNGPIC.

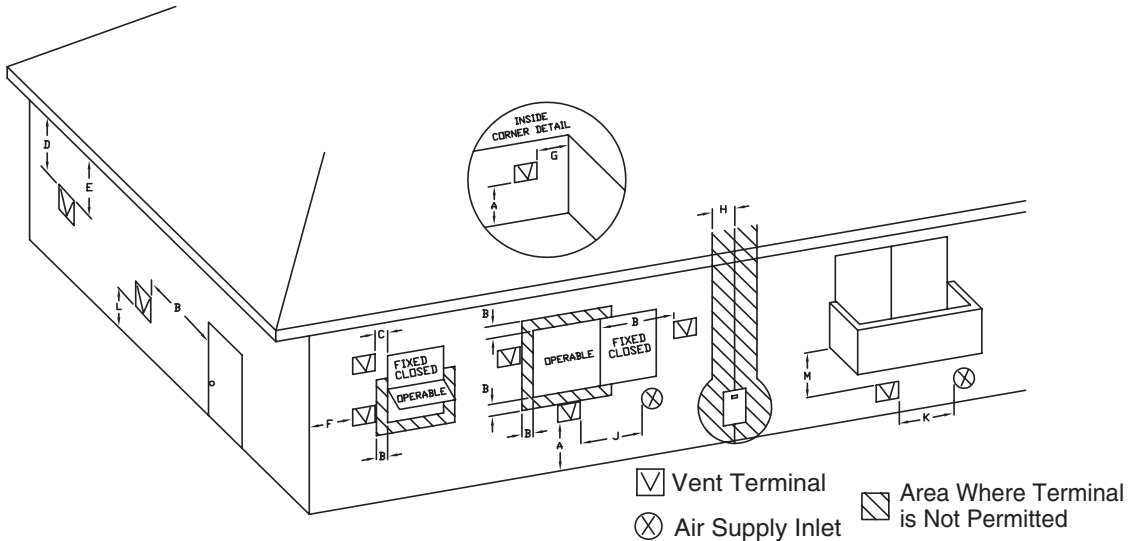

	Clearance	Indoor Installation (See p.10)	Outdoor Installation (See p.10, 11)
A=	Above grade, veranda, porch, deck, or balcony	300mm (12") [300mm (12")]	300mm (12") [300mm (12")]
B=	Window or door that may be opened	1.2m (4') below or to the side of opening, or 0.3m (1') above opening [900mm (36")]	300mm (12") [900mm (36")]
C=	Permanently closed window	*	*
D=	Vertical clearance to ventilated soffit located above the terminal within a horizontal distance of 0.6m (2') from the center of the terminal	*	*
E=	Unventilated soffit	*	*
F=	Outside corner	*	*
G=	Inside corner	*	*
H=	Each side of center line extended above meter/regulator assembly	0.9m (3') within a height 4.5m (15') above meter/regulator assembly	0.9m (3') within a height 4.5m (15') above meter/regulator assembly
I=	Service regulator vent outlet	0.9m (3')	0.9m (3')
J=	Nonmechanical air supply inlet or combustion air inlet to any other appliance	1.2m (4') below or to the side of opening, or 0.3m (1') above opening [900mm (36")]	300mm (12") [900mm (36")]
K=	Mechanical air supply inlet	0.9m (3') above if within 3m (10') [1.8m (6")]	0.9m (3') above if within 3m (10') [1.8m (6")]
L=	Above paved sidewalk or paved driveway located on public property	[2.1m *** (7' ***)]	[2.1m *** (7' ***)]
M=	Under veranda, porch, deck, or balcony	*[300mm (12") - Canada Only****]	*[300mm (12") - Canada Only****]

[]= indicates clearances required in Canada

* Maintain clearances in accordance with local installation codes and the requirements of the gas supplier

*** A vent shall not terminate directly above a sidewalk or paved driveway that is located between two single family dwellings and serves both dwellings.

**** Permitted only if veranda, porch, deck, or balcony is fully open on a minimum of two sides beneath the floor.

Clearance Requirements from Vent Terminations to Building Openings

* All clearance requirements are in accordance with ANSI Z21.10.3 and the National Fuel Gas Code, ANSI Z223.1 and in Canada, in accordance with NSCSGPIIC.

[For N-0751M]

	Maintain the following clearances to any opening in any building:	Illustration
Vent Clearances When Heater is Installed Indoors	<ul style="list-style-type: none"> 1.2m (4') below, 1.2m (4') horizontally from, or 0.3m (1') above any door, operable window, or gravity air inlet into any building. 0.9m (3') above any forced air inlet within 3m (10'). 	
Vent Clearances When Heater is Installed Outdoors With a Vent Cap	<ul style="list-style-type: none"> 0.3m (1') below, 0.3m (1') horizontally from, or 0.3m (1') above any door, operable window, or gravity air inlet into any building. 0.9m (3') above any forced air inlet within 3m (10'). <div style="text-align: center;"> <p>(Noritz vent cap)</p> </div>	

* For Installations in Canada, clearances are as follows: To windows, doors, & gravity air inlets: 900mm (36"). To forced air inlets: 1.8m (6'). These clearance requirements hold true for all of the above situations: Indoor, Outdoor w/vent cap.

[For N-0751M- OD]

	Maintain the following clearances to any opening in any building:	Illustration
Outdoor Clearances to Opening into Any Building	<ul style="list-style-type: none"> 0.3m (1') below, 0.3m (1') horizontally from, or 0.3m (1') above any door, operable window, or gravity air inlet into any building. 0.9m (3') above any forced air inlet within 3m (10'). 	
Vent Clearances When Heater is Installed in a Recess Box	<ul style="list-style-type: none"> 0.3m (1') below, 0.3m (1') horizontally from, or 0.3m (1') above any door, operable window, or gravity air inlet into any building. 0.9m (3') above any forced air inlet within 3m (10'). <p>(recess box installation with cover removed)</p>	

* For Installations in Canada, clearances are as follows: To windows, doors, & gravity air inlets: 900mm (36"). To forced air inlets: 1.8m (6').

7. Installation

Securing to the wall

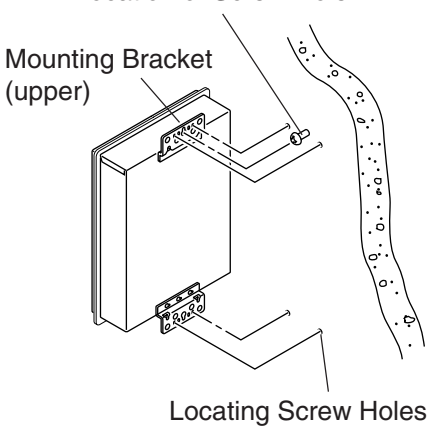
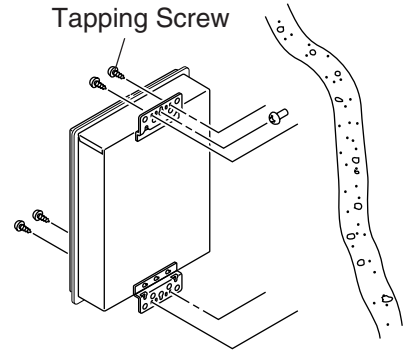
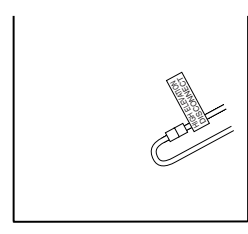

- The weight of the device will be applied to the wall. If the strength of the wall is not sufficient, reinforcement must be done to prevent the transfer of vibration.
- Do not drop or apply unnecessary force to the device when installing. Internal parts may be damaged and may become highly dangerous.
- Install the unit on a vertical wall and ensure that it is level.

Item	Check	Illustration
Locating Screw Holes	<div style="border: 2px solid black; padding: 10px; text-align: center;">  CAUTION </div> <ul style="list-style-type: none"> • When installing with bare hands, take caution to not inflict injury. • Be careful not to hit electrical wiring, gas, or water piping while drilling holes. <ol style="list-style-type: none"> 1. Drill a single screw hole, making sure to hit a stud. 2. Insert and tighten the screw and hang the unit by the upper wall mounting bracket. 3. Determine the positions for the remaining four screws (two for the top bracket and two for the bottom), and remove the unit. 	<p style="text-align: center;">Location of Screw Hole</p> 
Mounting	<ol style="list-style-type: none"> 4. Drill holes for the remaining four screws. 5. Hang the unit again by the first screw, and then insert and tighten the remaining four screws. 6. Take waterproofing measures so that water does not enter the building from screws mounting the device. 	<p style="text-align: center;">Tapping Screw</p> 
Structure	<ul style="list-style-type: none"> • Make sure the unit is installed securely so that it will not fall or move due to vibrations or earthquakes. 	
Installations at Elevations Above 610m (2,000')	<ul style="list-style-type: none"> • If this water heater is being installed at an elevation of 610m (2,000') or higher, disconnect the connector labeled "High Elevation Disconnect" as illustrated on the right. This connector is located inside the unit. • Disconnect power to the water heater before disconnecting this connector. Failure to perform this step will result in a "73" code displayed on the remote controller and a cease in operation. If this occurs, disconnect, then reconnect power to the water heater to reset the system. 	

8. Vent Pipe Installation (Indoor Installation Only)

[For N-0751M]

WARNING



Be sure to do

CARBON MONOXIDE POISONING

Follow all vent system requirements in accordance with relevant local or state regulation, or, in the absence of local or state code, in the U.S. to the National Fuel Gas Code ANSI Z233.1/NFPA 54 – latest edition, and in Canada, in accordance with NSCSGPI.

Vent Piping

- Use only UL listed category III vent materials.
- Follow the vent pipe manufacturer's installation instructions.

Pipe diameter	100mm (4")
---------------	------------

No. of Elbows	Max. Straight Vent Length
3	4.6m (15')
2	8.2m (27')
1	11.7m (39')

- Make the vertical section of the exhaust vent as short as possible.
- Maintain the same vent pipe diameter from the heater flue to the vent termination.

Clearances

Manufacturer and Product	Enclosed		Unenclosed	
	Hor.	Vert.	Hor.	Vert.
Noritz N-Vent	250mm (10") (sides) 375mm (15") (top) 150mm (6") (bottom)	100mm (4")	75mm (3")	75mm (3")
Protech FasNSeal	200mm (8") (sides) 300mm (12") (top) 100mm (4") (bottom)	100mm (4")	75mm (3")	75mm (3")
Protech FasNSeal W2	150mm (6")	100mm (4")	75mm (3")	75mm (3")
HeatFab SafTVent	150mm (6")	150mm (6")	50mm (2")	50mm (2")
Z-Flex Z-Vent	200mm (8")	100mm (4")	25mm (1")	25mm (1")
Flex-L-StaR-34	200mm (8")	100mm (4")	25mm (1")	25mm (1")

These clearances are subject to change. Refer to the UL listing for the proper clearances.

- The first vertical run from the top of the heater should be no longer than 0.9m (3').
- Make sure vent pipe is gas tight and will not leak. Use silicon sealant wherever necessary.
- Do not common vent or connect more than one appliance to this venting system.
- The total vent length including horizontal & vertical vent runs should be no less than 0.9m (3').
- Do not place any dangerous objects at the end of the exhaust vent and check that vent pipe is not blocked in any way.
- Steam (smoke) or water drops may come out from the end of the exhaust pipe. Select the location for the end of the vent so that steam is not visible, and the vent is not wet with dripping water.
- If snow is expected to accumulate, take care the end of the pipe is not covered with snow or hit by falling lumps of snow.
- Consult the vent pipe manufacturer's installation instructions for chimney connections.

Appliance Adapters

- Use the following adapters to connect the unit to the venting system.

Manufacturer and Product	Part No.
Protech FasNSeal	FSAA4
HeatFab SafTVent	9401RYPK
Z-Flex Z-Vent	2SVWA04
Flex-L Star-34	SRASPSA4

Horizontal Vent Termination

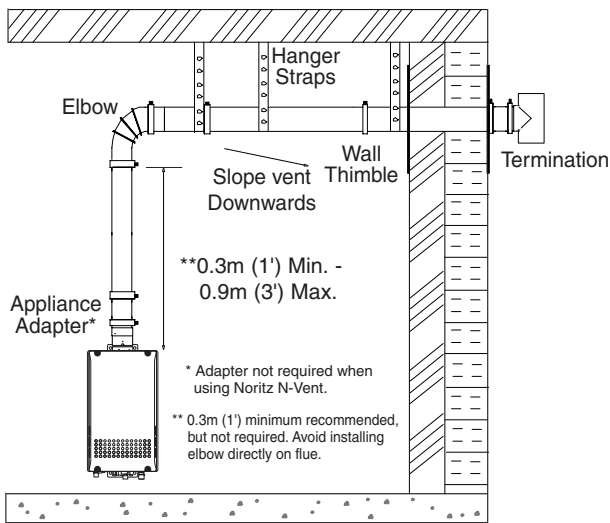

Vertical Vent Termination

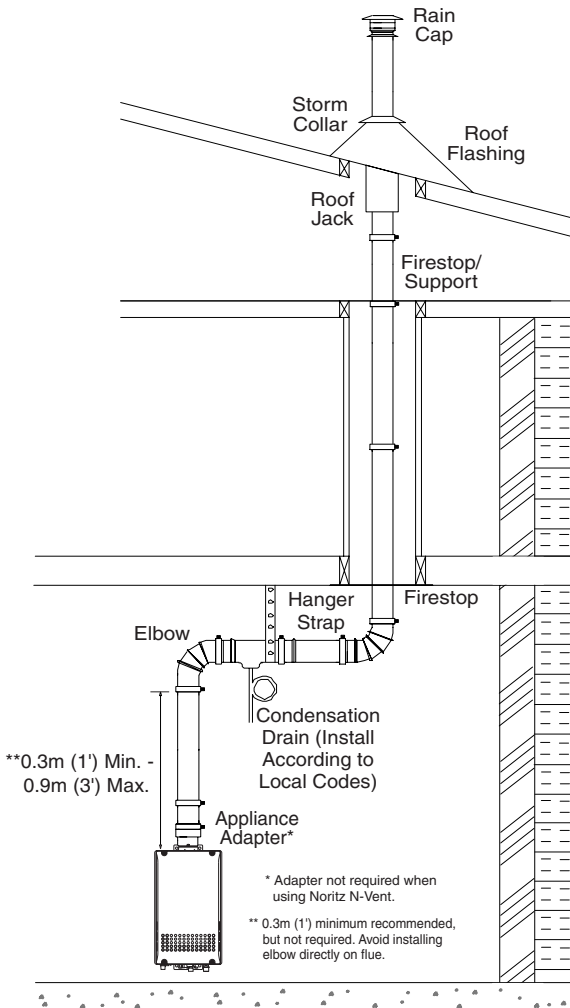

- Terminate at least 300mm (12") above grade or above snow line.
- Terminate at least 2.1m (7') above a public walkway, 1.8m (6') from the combustion air intake of any appliance, and 0.9m (3') from any other building opening, gas utility meter, service regulator etc.
- Terminate at least 0.9m (3') above any forced air inlet within 3m (10'), 1.2m (4') below, 1.2m (4') horizontally from or 0.3m (1') above any door, window, or gravity air inlet into any building per National Fuel Gas Code ANSI Z223.1/NFPA 54.
- Slope the horizontal vent 1/4" downwards for every 300m (12").
- Use a condensation drain if necessary.
- In the Commonwealth of Massachusetts a carbon monoxide detector is required for all side wall horizontally vented gas fuel equipment. Please refer to Technical Bulletin TB 010606 for full installation instructions.

- Terminate at least 1.8m (6') from the combustion air intake of any appliance, and 0.9m (3') from any other building opening, gas utility meter, service regulator etc.
- Enclose exterior vent systems below the roof line to limit condensation and protect against mechanical failure.
- When the vent penetrates a floor or ceiling and is not running in a fire rated shaft, a firestop and support is required.
- Terminate the vent system at least 0.6m (2') above, but not more than 1.8m (6') above the roof line, or according to the vent pipe manufacturer's instructions.
- Terminate the vent system at least 0.6m (2') above any portion of a building located within 3m (10') horizontally.
- Provide vertical support every 3.6m (12') or as required by the vent pipe manufacturer's instructions.
- Slope the horizontal vent 1/4" for every 300m (12") towards the drain tee.
- Do not vent straight upwards. Always have a horizontal section of venting.
- Install a condensation drain in the horizontal section of the venting.

Combustion Air

Supply combustion air to the units as per the National Fuel Gas Code, ANSI Z223.1 and in Canada, in accordance with NSCSGPIIC.

- Provide two permanent openings to allow circulation of combustion air.
- Make each opening 199 square inches if they provide indoor air, and 100 square inches for outdoor air.
- If the unit is installed in a mechanical closet, provide a 600mm (24") clearance in front of the unit to the door.
- If combustion air will be provided through a duct, size the duct to provide 60 cubic feet of fresh air per minute.

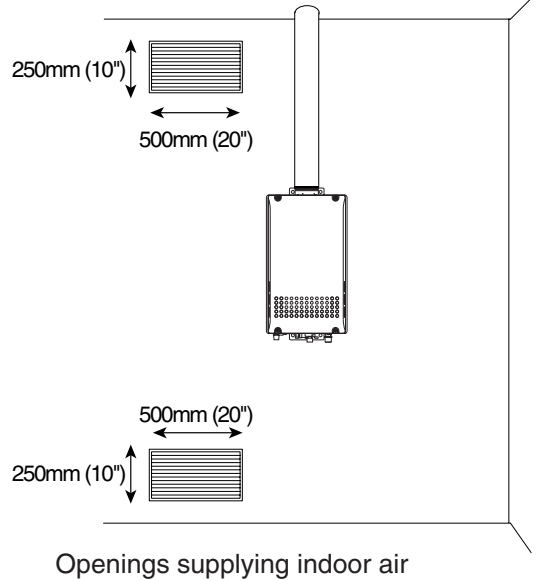

9. Gas Piping

Follow the instructions from the gas supplier.

The appliance and its individual shutoff valve must be disconnected from the gas supply piping system during any pressure testing of that system at test pressures in excess of 1/2 psi (3.5 kPa).

The Appliance must be isolated from the gas supply piping system by closing its individual manual shutoff valve during any pressure testing of the gas supply piping system at test pressures equal to or less than 1/2 psi (3.5 kPa).

The appliance and its gas connections must be leak tested before placing the appliance in operation.

The inlet gas pressure must be within the range specified. This is for the purposes of input adjustment.

In order to choose the proper size for the gas line, consult local codes or the National Fuel Gas Code ANSI Z223.1.

Gas Pressure

Size the gas line according to total btuh demand of the building and length from the meter or regulator so that the following supply pressures are available even at maximum demand:

Natural Gas Supply Pressure

Min. 4" WC
Max. 10.5" WC

LP Gas Supply Pressure

Min. 8" WC
Max. 14" WC

Gas Meter

Select a gas meter capable of supplying the entire btuh demand of all gas appliances in the building.

Gas Connection

- Do not use piping with a diameter smaller than the inlet diameter of the water heater.
- Gas flex lines are not recommended unless they are rated for 199,900 btuh.
- Install a gas shutoff valve on the supply line.
- Use only approved gas piping materials.

Measuring Gas Pressure

In order to check the gas supply pressure to the unit, a tap is provided on the gas inlet. Remove the hex head philips screw from the tap, and connect a manometer using a silicon tube.

In order to check the gas manifold pressure, a pair of taps are provided on the gas valve inside the unit. The pressure can be checked either by removing the hex head philips screw and connecting a manometer with a silicon tube, or by removing the 1/8" NPT screw with an allen wrench and connecting the appropriate pressure gauge.

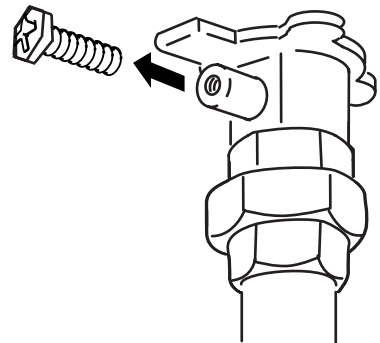

Sample Gas Line

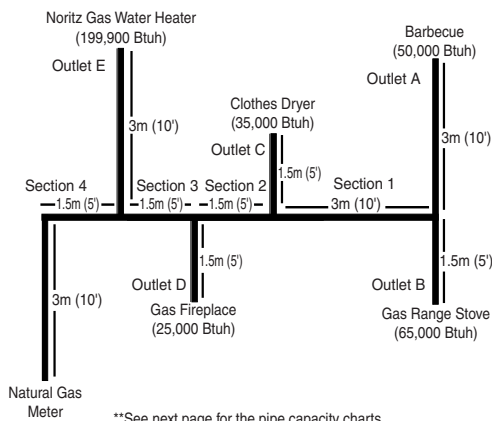

**See next page for the pipe capacity charts.

Instructions

1. Size each outlet branch starting from the furthest using the Btuh required and the length from the meter.
2. Size each section of the main line using the length to the furthest outlet and the Btuh required by everything after that section.

Sample Calculation

- Outlet A: 13.5m (45') (Use 15m (50')), 50,000 Btuh requires 1/2"
- Outlet B: 12m (40'), 65,000 Btuh requires 1/2"
- Section 1: 13.5m (45') (Use 15m (50')), 115,000 Btuh requires 3/4"
- Outlet C: 9m (30'), 35,000 Btuh requires 1/2"
- Section 2: 13.5m (45') (Use 15m (50')), 150,000 Btuh requires 3/4"
- Outlet D: 7.5m (25') (Use 9m (30')), 25,000 Btuh requires 1/2"
- Section 3: 13.5m (45') (Use 15m (50')), 175,000 Btuh requires 1"
- Outlet E: 7.5m (25') (Use 9m (30')), 199,900 Btuh requires 3/4"
- Section 4: 13.5m (45') (Use 15m (50')), 374,900 Btuh requires 1-1/4"

Gas Line Sizing for a Noritz Gas Water Heater

Adapted from UPC 1997

Maximum **Natural Gas** Delivery Capacity in Cubic Feet per Hour (0.60 Specific Gravity, 0.5" WC Pressure Drop)

Pipe Size	Length in Feet											
	3m (10')	6m (20')	9m (30')	12m (40')	15m (50')	18m (60')	21m (70')	24m (80')	27m (90')	30m (100')	37.5m (125')	
1/2"	174	119	96	82	73	66	61	56	53	50	44	
3/4"	363	249	200	171	152	138	127	118	111	104	93	
1"	684	470	377	323	286	259	239	222	208	197	174	
1 1/4"	1404	965	775	663	588	532	490	456	428	404	358	
1 1/2"	2103	1445	1161	993	880	798	734	683	641	605	536	
2"	4050	2784	2235	1913	1696	1536	1413	1315	1234	1165	1033	
2 1/2"	6455	4437	3563	3049	2703	2449	2253	2096	1966	1857	1646	
3"	11,412	7843	6299	5391	4778	4329	3983	3705	3476	3284	2910	
3 1/2"	16,709	11,484	9222	7893	6995	6338	5831	5425	5090	4808	4261	
4"	23,277	15,998	12,847	10,995	9745	8830	8123	7557	7091	6698	5936	

Contact the Gas Supplier for Btu/Cubic Ft. of the Supplied Gas. 1000 BTU/Cubic Ft. is a Typical Value

Maximum **Liquified Petroleum** (Undiluted) Delivery Capacity in Thousands of Btuh (0.5" WC Pressure Drop)

Pipe Size	Length in Feet												
	3m (10')	6m (20')	9m (30')	12m (40')	15m (50')	18m (60')	21m (70')	24m (80')	27m (90')	30m (100')	37.5m (125')	45m (150')	60m (200')
1/2"	275	189	152	129	114	103	96	89	83	78	69	63	55
3/4"	567	393	315	267	237	217	196	185	173	162	146	132	112
1"	1071	732	590	504	448	409	378	346	322	307	275	252	213
1 1/4"	2205	1496	1212	1039	913	834	771	724	677	630	567	511	440
1 1/2"	3307	2299	1858	1559	1417	1275	1181	1086	1023	976	866	787	675
2"	6221	4331	3465	2992	2646	2394	2205	2047	1921	1811	1606	1496	1260

** For reference only. Please consult gas pipe manufacturer for actual pipe capacities.

Maximum Capacity of Flex TracPipe® in Cubic Feet per Hour of **Natural Gas** (0.60 Specific Gravity, 0.5" WC Pressure Drop)

Pipe Size	Length in Feet											
	3m (10')	6m (20')	9m (30')	12m (40')	15m (50')	18m (60')	21m (70')	24m (80')	27m (90')	30m (100')	45m (150')	60m (200')
3/4"	206	147	121	105	94	86	80	75	71	67	55	48
1"	383	269	218	188	168	153	141	132	125	118	94	82
1 1/4"	614	418	334	284	251	227	209	194	181	171	137	116
1 1/2"	1261	888	723	625	559	509	471	440	415	393	320	277
2"	2934	2078	1698	1472	1317	1203	1114	1042	983	933	762	661

Maximum Capacity of Flex TracPipe® in Thousands of Btuh **Liquified Petroleum** (0.5" WC Pressure Drop)

Pipe Size	Length in Feet												
	3m (10')	6m (20')	9m (30')	12m (40')	15m (50')	18m (60')	21m (70')	24m (80')	27m (90')	30m (100')	45m (150')	60m (200')	
3/4"	325	232	191	166	149	136	126	118	112	106	87	76	
1"	605	425	344	297	265	241	222	208	197	186	143	129	
1 1/4"	971	661	528	449	397	359	330	307	286	270	217	183	
1 1/2"	1993	1404	1143	988	884	805	745	696	656	621	506	438	
2"	4638	3285	2684	2327	2082	1902	1761	1647	1554	1475	1205	1045	

** For reference only. Please consult gas pipe manufacturer for actual pipe capacities.

TracPipe® is a registered trademark of Omega Flex.

Maximum Capacity for Gas Flex Connectors in Cubic Feet per Hour of **Natural Gas** (0.60 Specific Gravity, 0.5" WC Pressure Drop)

Pipe Size	Length in Inches					
	300mm (12")	600mm (24")	900mm (36")	1200mm (48")	1500mm (60")	1800mm (72")
1/2"	180	150	125	106	93	86
3/4"	—	290	255	215	197	173
1"	—	581	512	442	397	347
1 1/4"	—	1470	1200	1130	960	930

Maximum Capacity for Gas Flex Connectors in Thousands of Btuh **Liquified Petroleum** (0.5" WC Pressure Drop)

Pipe Size	Length in Inches					
	300mm (12")	600mm (24")	900mm (36")	1200mm (48")	1500mm (60")	1800mm (72")
1/2"	288	240	200	169	149	137
3/4"	—	465	409	344	315	278
1"	—	930	825	708	638	556
1 1/4"	—	2352	1920	1808	1536	1488

** For reference only. Please consult gas pipe manufacturer for actual pipe capacities.

10. Water Piping

Installation and service must be performed by a qualified plumber. In the Commonwealth of Massachusetts, this product must be installed by a licensed plumber or gas fitter in accordance with the Massachusetts Plumbing and Fuel Gas Code 248 CMR Sections 2.00 and 5.00. Observe all applicable codes.

This appliance suitable for potable water and space heating applications. Do not use this appliance if any part has been underwater. Immediately call a qualified service technician to inspect the appliance and replace any part of the control system and gas control which has been under water.

If the water heater is installed in a closed water supply system, such as one having a backflow preventer in the cold water supply line, means shall be provided to control thermal expansion. Contact the water supplier or a local plumbing inspector on how to control this situation.

A pressure relief valve must be installed near the hot water outlet that is rated in accordance with and complying with either The Standard for Relief Valves and Automatic Shutoff Devices for Hot Water Supply Systems, ANSI Z21.22, or The ANSI/ASME Boiler and Pressure Vessel Code, Section IV (Heating Boilers). This pressure relief valve must be capable of an hourly Btu rated temperature steam discharge of 199,900 Btuh. Multiple valves may be used. The pressure relief capacity must not exceed 150 psig. No valve shall be placed between the relief valve and the water heater. The relief valve must be installed such that the discharge will be conducted to a suitable place for disposal when relief occurs. No reducing coupling or other restriction may be installed in the discharge line. The discharge line must be installed to allow complete drainage of both the valve and the line. If this unit is installed with a separate storage vessel, the separate vessel must have its own temperature and pressure relief valve. This valve must also comply with The Standard for Relief Valves and Automatic Gas Shutoff Devices for Hot Water Supply Systems, ANSI Z21.22. (in the U.S. only). A temperature relief valve is not required, but if one is used, do not install the valve with the probe directly in the flow of water. This may cause unwarranted discharge of the valve.

Piping and components connected to the water heater shall be suitable for use with potable water.

Toxic chemicals, such as those used for boiler treatment, shall not be introduced into the potable water.

A water heater used to supply potable water may not be connected to any heating system or components previously used with a nonpotable water heating appliance.

When water is required in one part of the system at a higher temperature than in the rest of the system, means such as a mixing valve shall be installed to temper the water to reduce the scald hazard.

- Flush water through the pipe to clean out metal powder, sand and dirt before connecting it.
- Take appropriate heat insulation measures (e.g., wrapping with heat insulation materials, using electric heaters) according to the climate of the region to prevent the pipe from freezing.
- Use a union coupling or flexible pipe for connecting the pipes to reduce the force applied to the piping.
- Do not use piping with a diameter smaller than the coupling.
- When feed water pressure is too high, insert a depressurizing valve, or take water hammer prevention measure.
- Avoid using joints as much as possible to keep the piping simple.
- Avoid piping in which an air holdup can occur.
- If installing the unit on a roof:

• About lower-level hot water supply

If the unit is installed on a roof to supply water to the levels below, make sure that the water pressure supplied to the unit does not drop below 29 psi. It may be necessary to install a pump system to ensure that the water pressure is maintained at this level.

Check the pressure before putting the unit into operation.

Failure to supply the proper pressure to the unit may result in noisy operation, shorter lifetime of the unit, and may cause the unit to shut down frequently.

Supply water piping

- Do not use PVC, iron, or any piping which has been treated with chromates, boiler seal or other chemicals.
- Mount a check valve and a shut off valve (near the inlet).
- In order for the client to use the water heater comfortably, 98.1 to 491 kPa (14 to 70 PSI) of pressure is needed from the water supply. Be sure to check the water pressure. If the water pressure is low, the water heater cannot perform to its full capability, and may become a source of trouble for the client.

Drain piping

- Expansion water may drop from the pressure prevention device and wet the floor. If necessary, provide drain piping or use a drain hose to remove the water.

Hot water piping

- Do not use lead, PVC, iron or any piping which has been treated with chromates, boiler seal or other chemicals.
- The longer the piping, the greater the heat loss. Try to make the piping as short as possible.
- Use mixing valves with low water resistance. Use shower heads with low pressure loss.
- If necessary, use a pump or other means to ensure that the supply water pressure to the inlet of the heater does not fall below 29 PSI when the maximum amount of water is being demanded. Also install a pressure meter on the inlet. If this is not done, local boiling will occur inside the water heater causing abnormal sounds and decreasing the durability of the heat exchanger.

11. Plumbing Applications

Recirculation System

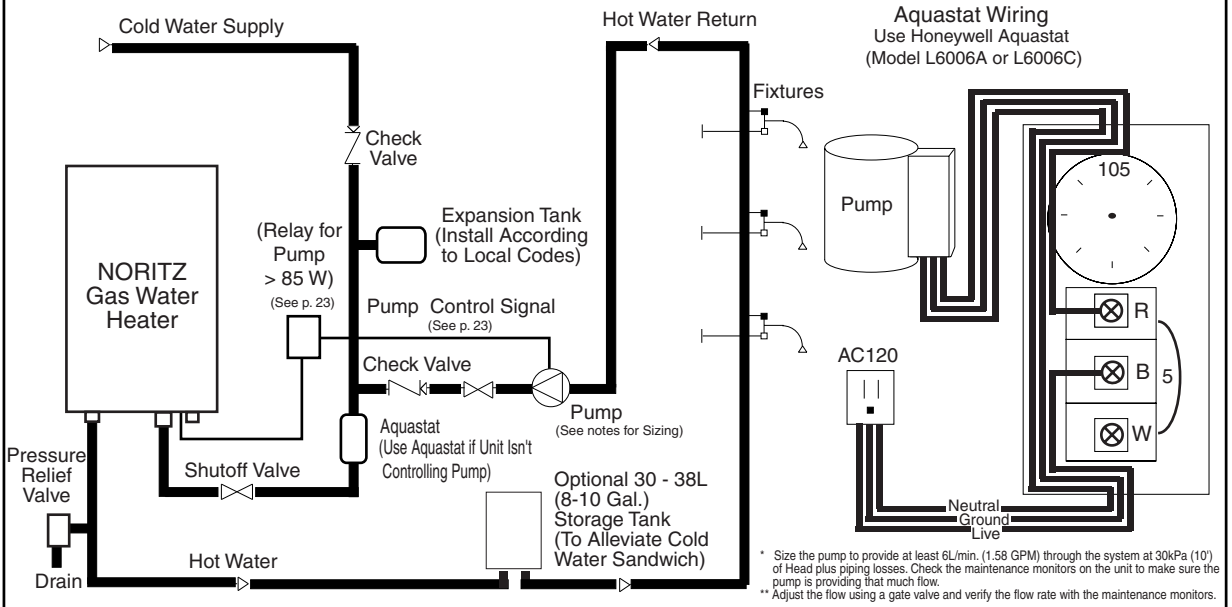

Heating System

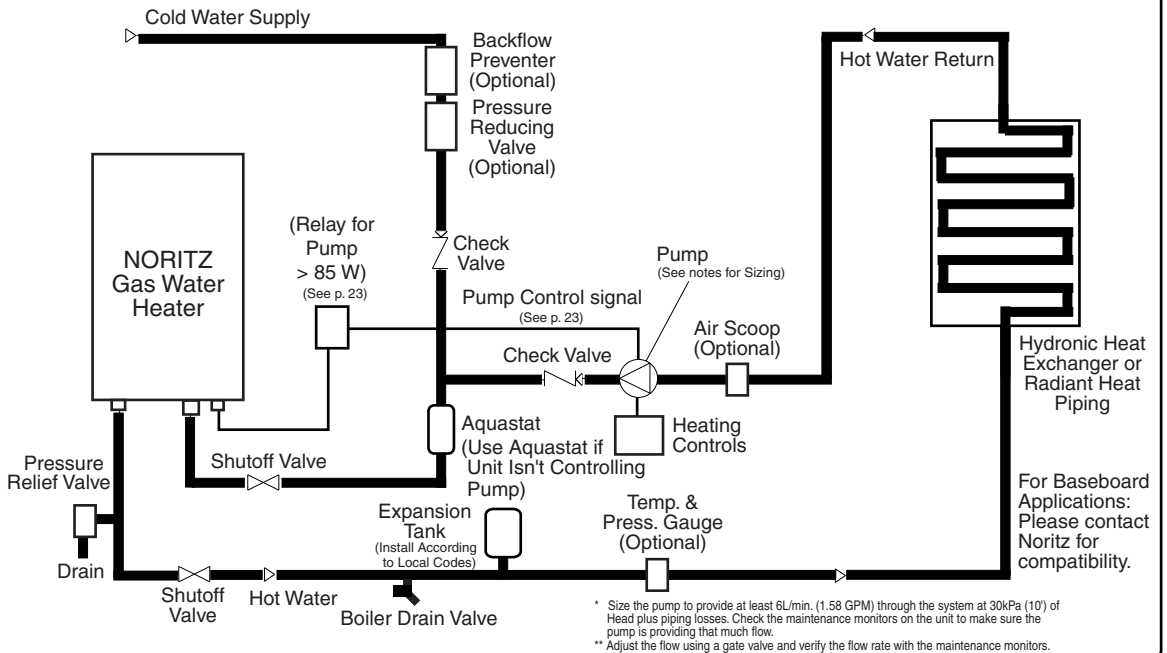

For Space Heating Purposes:

If the system requires water for space heating at a higher temperature than for other uses, means such as a mixing valve shall be provided to temper the water for the other uses to help prevent scalding.

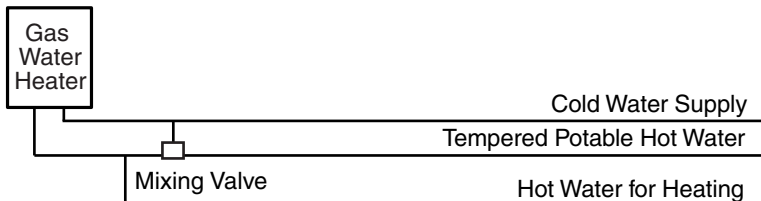

12. Electrical Wiring

Consult a qualified electrician for the electrical work.



Disconnect Power

Do not connect electrical power to the unit until all electrical wiring has been completed.

This appliance must be electrically grounded in accordance with local codes, or in the absence of local codes, with the National Electrical Code, ANSI/NFPA 70. In Canada, the latest CSA C22.1 Electrical Code.

Caution: Label all wires prior to disconnection when servicing controls. Wiring errors can cause improper and dangerous operation.

Verify proper operation after servicing.

Field wiring to be performed at time of appliance installation.

WARNING

Electrical Shock Hazard

Do not turn power on until electrical wiring is finished. Disconnect power before servicing. Failure to do so may result in death or serious injury from electrical shock.

- The electrical supply required by the water heater is 120V AC at 60 Hz. The power consumption may be up to 125W or higher if using optional accessories. Use an appropriate circuit.
 - Do not disconnect the power supply when not in use. When the power is off, the freeze prevention in the water heater will not activate, resulting in possible freezing damage.
 - Do not let the power cord contact the gas piping.
- Tie the redundant power cord outside the water heater. Putting the redundant length of cord inside the water heater may cause electrical interference and faulty operation.

Ground

- To prevent electrical shock, provide a ground with resistance less than 100Ω . An electrician should do this work.
- A grounding screw is provided on the back in the junction box.

Do not connect the ground to the city water or gas piping. Do not tie the ground to a telephone line.

Breaker Installation

- Mount a device which shuts off the electrical path automatically (leakage breaker) when electrical leakage is detected.

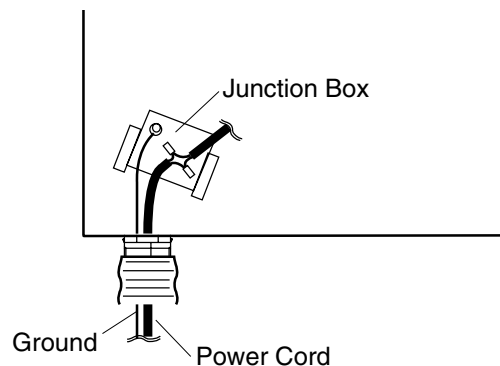

1. Unscrew the junction box and slide it out of the unit..
2. Push the power cord through the bottom of the unit.
3. Connect the live and neutral wires to the black and white wire in the junction box.
4. Screw the ground wire to the ground screw on the back in the junction box and replace the junction box.

CAUTION

Electrostatic discharge can affect electronic components. Take precautions to prevent electrostatic discharges from personnel or hand tools during the water heater installation and servicing to protect product's electronic control.

Remote Controller

- Applicable Model

N-0751M,OD	
Remote controller	RC-7650M

Install the remote controller according to the instructions in the Installation Guide (p. 28).

- * The water heater has been factory set to allow a maximum temperature setting of 50°C (122°F). To access higher temperature settings through the remote controller, follow the below steps.

<When setting the maximum temperature to 55-60°C (130-140°F)>

1. Turn the water heater off by pressing the ON/OFF button on the remote controller.
2. Press and hold the FLOW METER ALARM SET button until a sound is heard (2 sec.) and 50°C (122°F) appears on the display.
3. Set the upper limit of the hot-water supply temperature to 55°C(130°F) or 60°C (140°F) using the UP and DOWN setting buttons.
4. To put the water heater back into operation, press the ON/OFF button on the remote controller. To keep the water heater off, let the unit sit for 30 sec. to return to the original display.

<When setting the maximum temperature to 55-83°C (130-180°F)>

1. Turn the water heater off by pressing the ON/OFF button on the remote controller.
2. Disconnect electrical power to the water heater.
3. Remove the front cover of the water heater (4 screws).
4. Connect "WATER TEMPERATURE ADJUSTMENT CONNECTOR" tag connector to "180°F" tag connector as shown on the right.
5. Replace the front cover of the water heater (4 screws).
6. Reconnect electrical power to the water heater, but do not turn it on.
7. Press and hold the FLOW METER ALARM SET button until a sound is heard (2 sec.) and 50°C (122°F) appears on the display.
8. Set the upper limit of the hot-water supply temperature to 55°C (130°F), 60°C, 65°C, 70°C, 75°C (140°F, 149°F, 158°F, 167°F) or 83°C (180°F) using the UP and DOWN setting buttons.
9. To put the water heater back into operation, press the ON/OFF button on the remote controller. To keep the water heater off, let the unit sit for 30 sec. to return to the original display.

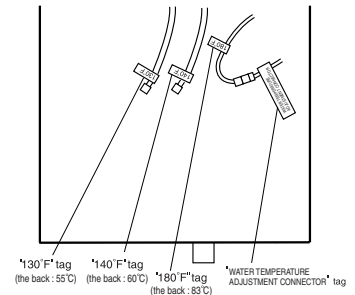

- The N-0751M, OD can be programmed so that it will default to one of four temperatures if the remote controller is removed (80°C, 60°C, 55°C, 50°C (176°F, 140°F, 130°F, 122°F)). To change the default temperature, connect the temperature selection wire as shown in the above diagram. The default temperature is 50°C (122°F) when the temperature selection wire is not connected.



WARNING

- When changing the temperature, make sure to confirm with the customer that the temperature of the hot water will be very high and that there is a risk of scalding.
- Water temperatures above 52°C (125°F) can cause severe burns or death from scalding.

Connecting Remote Controller Cord to Unit

- Keep the remote controller cord away from the freeze prevention heaters in the unit.
- Tie the redundant cord outside the water heater. Do not put the extra length inside the equipment.
- The remote controller cord can be extended up to 90m (300') with 18AWG wire.
- Use a Y type terminal with a resin sleeve. (Without the sleeve, the copper wire may corrode and cause problems).
- Be sure to hand tighten when screwing to the terminal block. Power tools may cause damage to the terminal block.

Remote controller cord

- For extensions, a 7.8m (26') cord can be purchased (Part # RC-CORD26) or use 18AWG wire.
- Install according to the National Electrical Code and all applicable local codes.

1. Leave enough slack so that the remote controller cord will not be damaged if the unit is removed from the wall.
2. Remove the front cover of the heater (4 screws).
3. Pass the remote controller cord through the wiring throughway and into the unit.
4. Connect the Y terminals at the end of the remote controller cord to the terminal block.
5. Secure the remote controller cord with a clamp.
6. Replace the front cover.

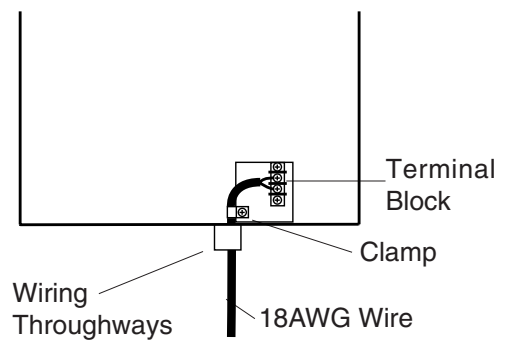

Pump Wiring

* This feature is not available when using the Quick Connect Multi System feature.

Connecting the pump control wire

1. Leave enough slack so that the pump control wires will stay connected if the unit is removed from the wall.
2. Remove the front cover of the heater (4 screws).
3. Cut off the connector at the end of the pump control wires.
4. Wire the pump control wires through the wiring throughway and connect them to the wiring inside the pump (this will be the power supply for the pump, do not also connect 120 V to the pump).
If a large pump is being used (greater than 85W) use the voltage from these wires as the signal to close a normally open relay through which 120 V will be supplied directly from a wall circuit to the pump.
5. Replace the front cover.

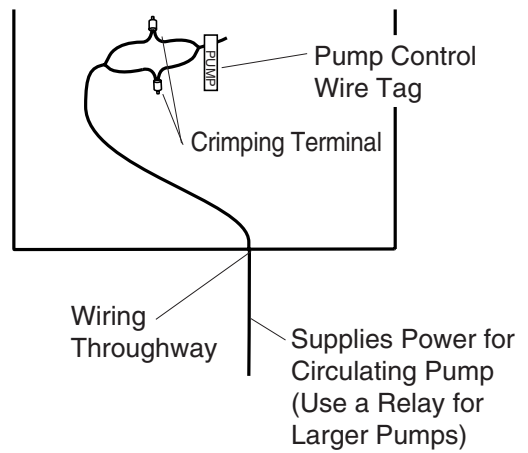

Relay connection with larger pumps (>85 W)

1. Locate and prepare the pump control wires as described above.
2. Choose a suitable installation location for the relay where it will be protected from moisture.
3. Connect the pump control wires from the heater to the signal input on the relay.
4. Cut one of the electrical supply leads and wire it across the open terminals of the relay.
5. Secure all connections and replace the front cover of the heater.

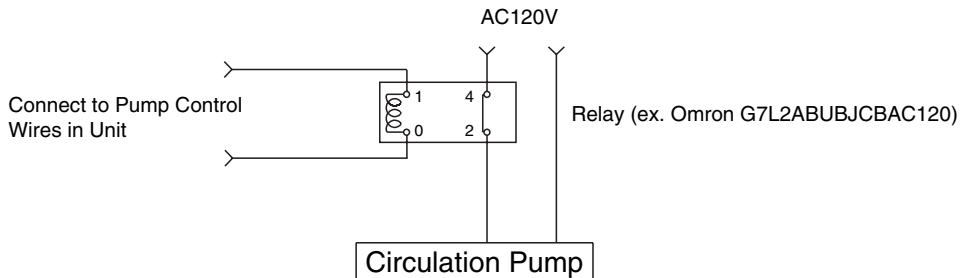

Connecting Quick Connect Cord

For Quick Connect Multi System Installation
use a Quick Connect Cord (sold separately).

Caution

The wire coloring on the Quick Connect Cord will not be the same as the wire coloring of the connection plug inside the unit.

* The remote controller can be connected to either unit A or B.

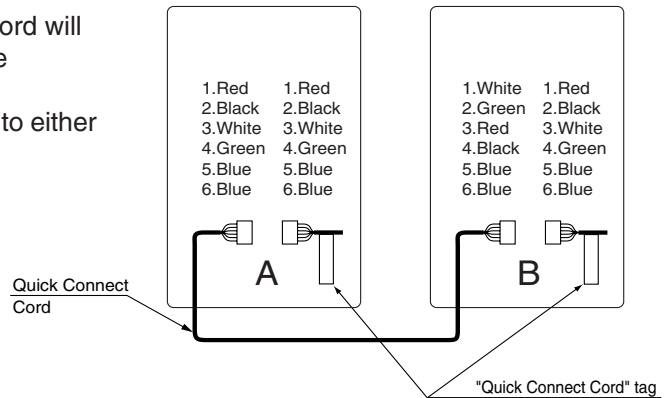

Connecting the Quick Connect Cord to the two units.

1. Turn off the power.
2. Remove the front cover of the heater (4 screws).
3. Pass the Quick Connect Cord through the wiring throughway and into the unit.
4. Plug the connector on the Quick Connect Cord to the receptacle inside the unit.
5. Attach the ground wire of the Quick Connect Cord to the terminal block fixing plate. (If the ground wire is not attached, electrical noise may cause problems).
6. Secure the Quick Connect Cord with a clamp.
7. Replace the front cover.

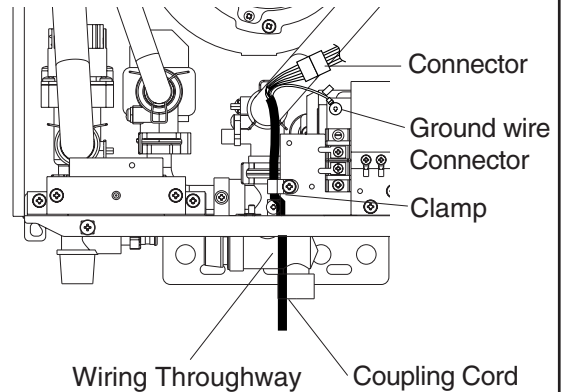

13. Maintenance

Periodically check the following to ensure proper operation of the water heater.

- The venting system must be examined periodically by a qualified service technician to check for any leaks or corrosion.
- The burner flame must be checked periodically for a proper blue color and consistency.
- If the flame does not appear normal, the burner may need to be cleaned.
- If the burner needs to be cleaned, it must be performed by a qualified service technician.
- Do not obstruct the flow of combustion and ventilation air.
- The pressure relief valve must be operated once a year to ensure that it is functioning properly and there is no obstruction. Turn the power off to the unit before opening the relief valve, and make sure that water draining out of the valve will not cause any damage.
- If the relief valve discharges periodically, it may be due to thermal expansion in a closed water system. Contact the water supplier or a local plumbing inspector on how to correct this situation. Do not plug the relief valve.
- See Operation Manual for further maintenance.

Warning: There is a scald potential if the output temperature is set too high.

Should overheating occur, or the gas supply fail to shut off, turn off the manual gas control valve to the appliance. Do not use this appliance if any part has been under water. Immediately call a qualified service technician to inspect the appliance and to replace any part of the control system and any gas control which has been under water. Periodically check and clean the filter inside the cold water inlet of the unit.

14. Trial Operation

The installer should test operate the unit, explain to the customer how to use the unit, and give the owner this manual before leaving the installation.

- Preparation (1) Open a hot water fixture to confirm that water is available, and then close the fixture.
(2) Open the gas supply valve.
(3) Turn on the power supply. Using the remote controller, turn on the Power On/Off button (the Operation lamp will turn on).

- (1) Open a hot water fixture and confirm that the Burner On lamp comes on, and that hot water is being produced. (If necessary, repeat until the air in the gas piping is bled out).
 - * White smoke may be noticed from the exhaust vent during cold weather. However, this is not a malfunction of the unit.
 - * If an "11" error code appears on the remote controller, turn the unit off and then back on again, and then open a hot water fixture again.
- (2) Change the temperature setting on the remote controller and check that the water temperature changes.

- If the water heater does not operate normally, refer to "Troubleshooting" in the Operation Manual.
- * After the trial operation, clean the filter in the cold water inlet.

<If installed with a quick connect multi-system>

- Turn the system power ON with the remote controller.
- Slowly open a hot water fixture and check that the units ignite sequentially. Check to see that the hot water temperature is the same as the temperature displayed on the remote controller (*1)

* If both units do not ignite, switch which unit will ignite first by pressing the Max. or Min. Manifold Pressure Set Button on the circuit board. (*2)

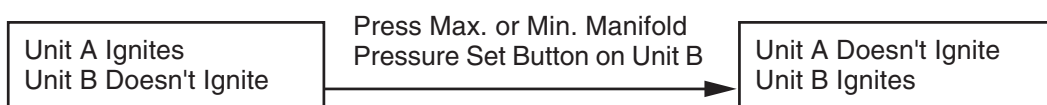

* If an 11 or F11 error code flashes on the remote controller, hit the Power Button on the remote controller off and on 2 -3 times.

* If (*1) and (*2) cannot be done, the Quick Connect Cord may not be properly connected. Check that the cord is properly connected.



CAUTION

Handling after trial operation

- If the unit will not be used immediately, close off all gas and water shutoff valves, drain all of the water out of the unit and the plumbing system to prevent the unit and system from freezing, and bleed the gas out of the gas line.
Freezing is not covered by the warranty.



WARNING

A fire or explosion may result if these instructions are not followed, which may cause loss of life, personal injury or property damage.

Lighting Instructions

This water heater does not have a pilot. It is equipped with an ignition device that automatically lights the burner.

Do not try to light the burner by hand.

1. Read the safety information in the installation manual or on the front of the water heater.
2. Turn off all electrical power to the unit.
3. Do not attempt to light the burner by hand.
4. Turn the gas control manual valve (external to the unit) clockwise to the off position.
5. Wait five minutes to clear out any gas. If the smell of gas remains, stop, and follow the instructions on page 3 of Owner's Guide.
6. Turn the gas control manual valve counterclockwise to the on position.
7. Turn on electric power to the unit.
8. The unit will now operate whenever hot water is called for. If the unit will not operate, follow the shutdown instructions and call a service technician.

Shutdown Instructions

1. Stop any water demand.
2. Turn off electric power.
3. Turn the gas control manual valve clockwise to the off position.

Should overheating occur, or the gas supply fail to shut off, turn off the manual control valve to the appliance.

15. Dimensions

N-0751M

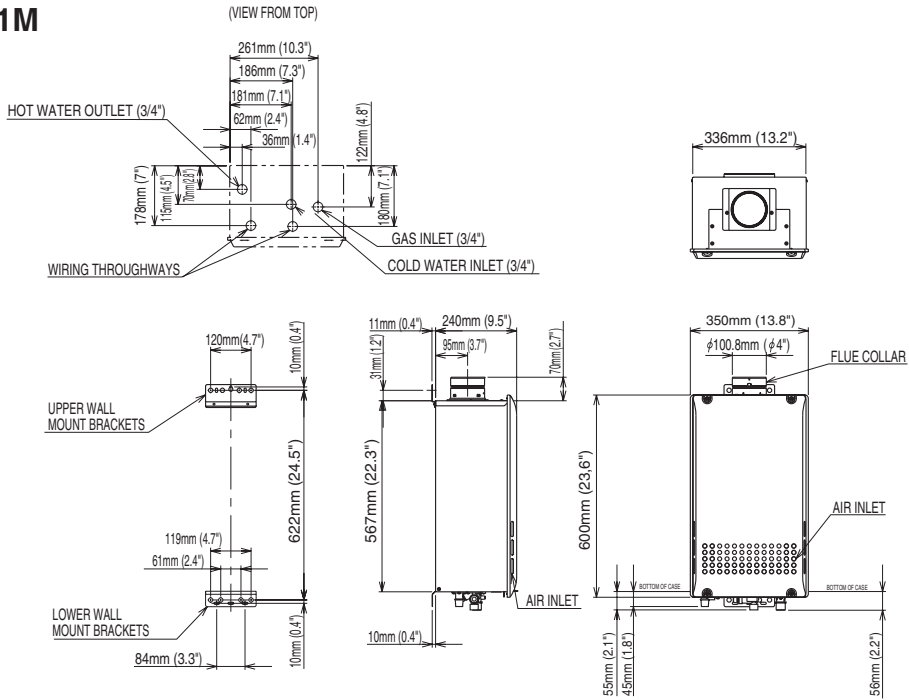

N-0751M-OD

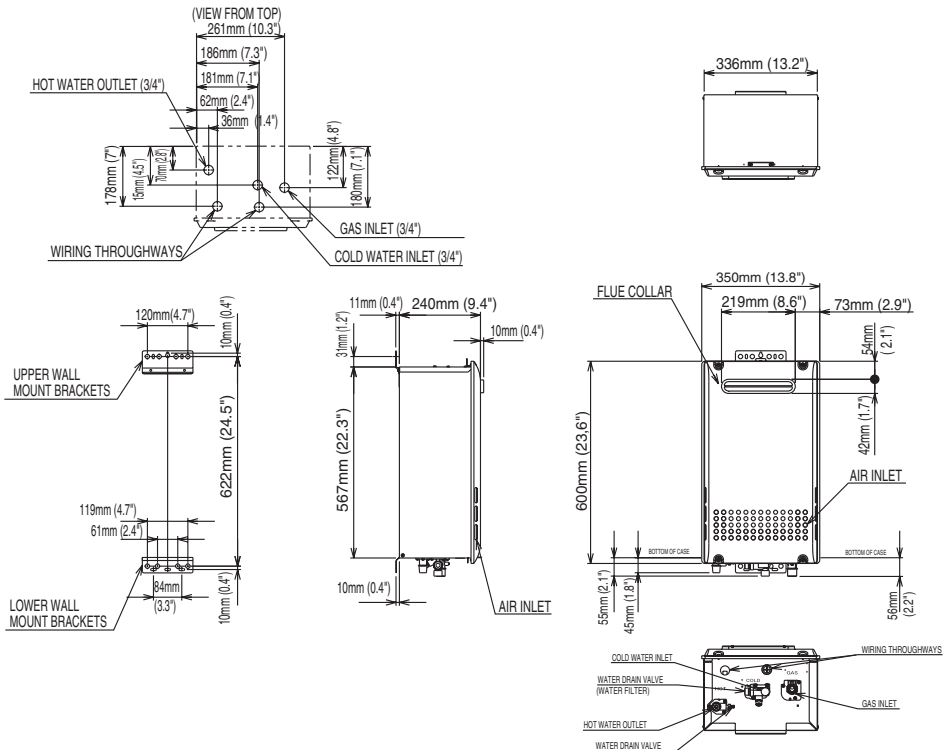

Remote Controller RC-7650M

For Installers:

Read this installation guide carefully before carrying out installation.

Installation Guide

NORITZ AMERICA CORPORATION

Note

Do not connect power to the water heater before the remote controller has been properly installed.
Recommended installation location of the remote controller is in a bathroom.

Included Parts List

Part Name	Quantity
Remote Controller	1
Wall Packing	1
Phillips Roundhead Wood Screw	2
Wall Anchor	2

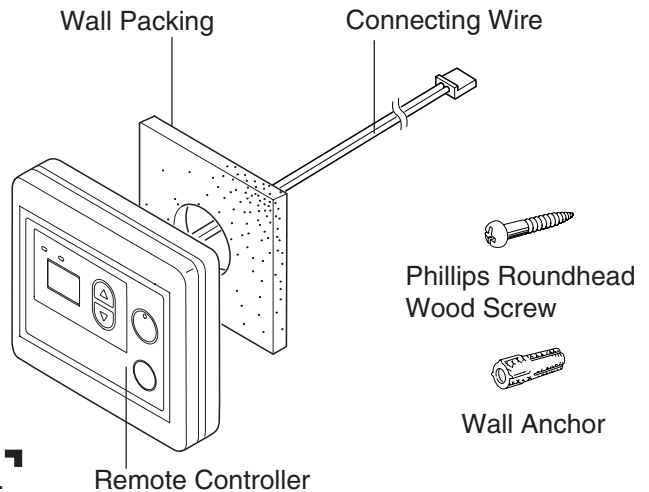

Do not disassemble the remote controller.

Notes on the Installation Location

- The remote should be installed in an easily accessible location.
- Avoid installing in a place where water or steam can come into contact with the controller.
- Avoid locations where special chemical agents (e.g., benzene, fatty and oily detergents) are used.
- Avoid outdoor installation, or installation in an indoor location where it will be exposed to direct sunlight.

Connection of Remote Controller Cord

White Connector → To Remote controller

Y-shaped terminals → To Water heater
(two-core)

- * Confirm the connection with the labels at both ends of the remote controller cord.
- A 7.8m (26') cord can be purchased separately (Part # RC-CORD26).
- The remote controller cord can be extended up to 90m (300') by splicing the cord and using 18 gauge wire to extend the cord to the appropriate length.

Installation

1. Apply Wall Packing to the rear side of the remote controller.
2. Connect the remote controller wires to the separate remote controller cord.

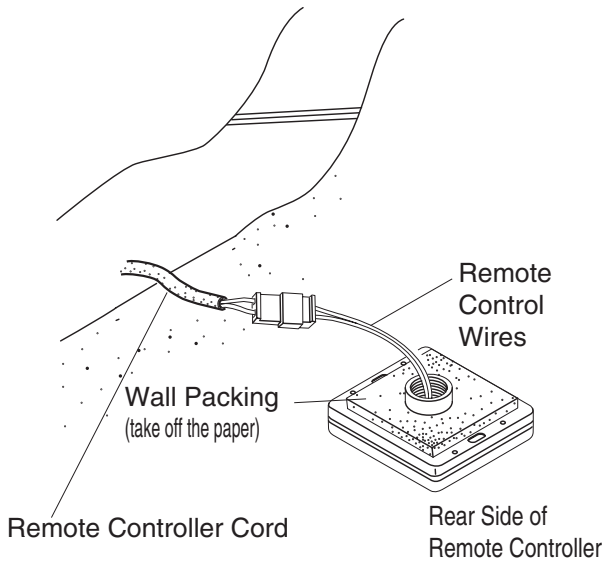

3. Remove the cover of the remote control, mark the location of the screw holes, and drill holes for the wall anchors.
4. Insert the wall anchors, screw the remote control to the wall and replace the cover.

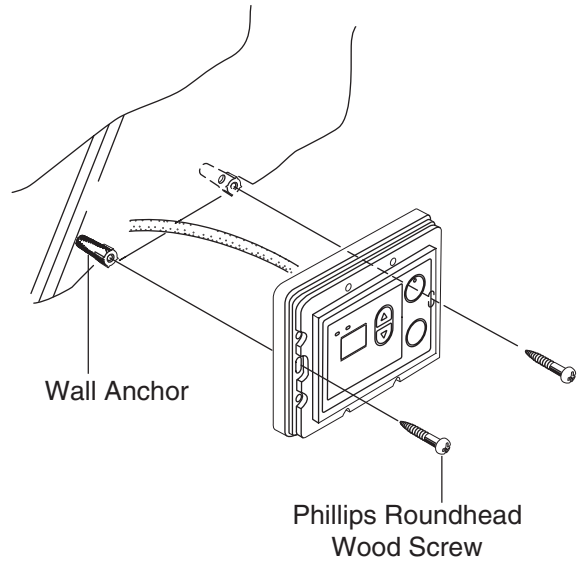

[For outdoor installation only]

Installing the Remote Controller Outdoor Junction Box

1. Insert the remote controller wires through the wall pipe and secure the wall pipe to the remote controller. Locate the remote controller wall packing, slide it over the pipe and wires, and apply it to the rear side of the remote.

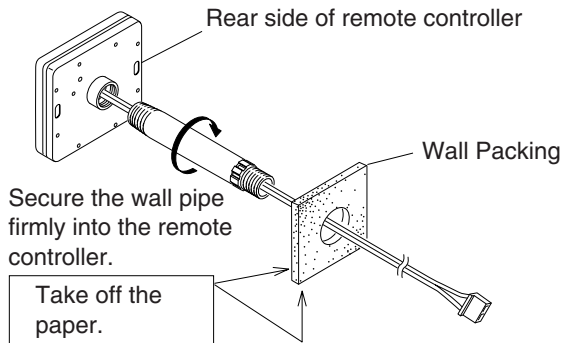

5. Slide the box nut over the remote controller wires and screw it onto the wall pipe.

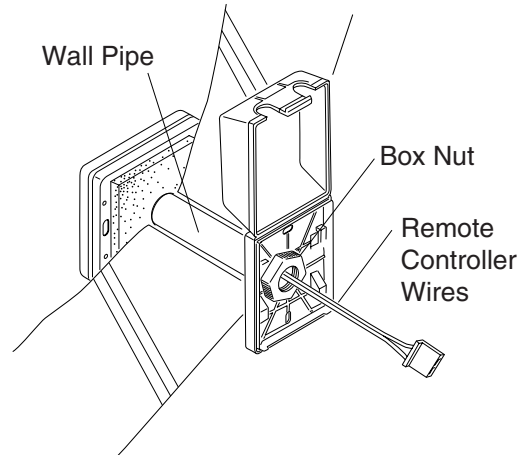

2. Drill a $\phi 32\text{mm}$ ($\phi 1\text{-}1/4\text{'}$) hole in the wall where the remote controller will be installed.

* Do not install the remote controller in a location that is exposed to moisture, direct sunlight, or chemical agents. These can damage the remote controller.

6. Connect the remote controller wires to the separate remote controller cord inside the box. Wind the excess remote controller wire on the provided hooks as illustrated below.

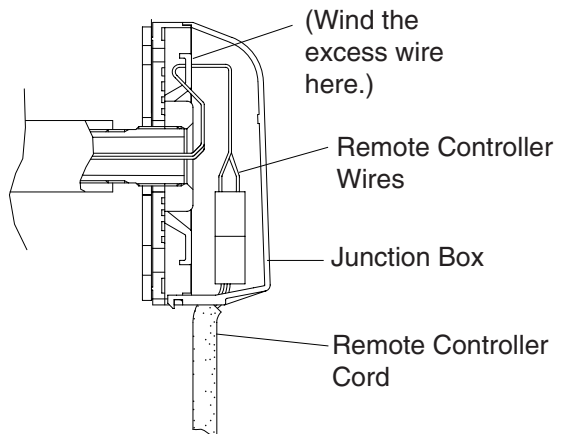

Tie the redundant length of the remote controller cord outside the junction box.

3. Insert the wall pipe containing the remote controller wires through the hole.

4. Slide the junction box packing and the junction box over the remote controller wires and wall pipe protruding from the outside wall.

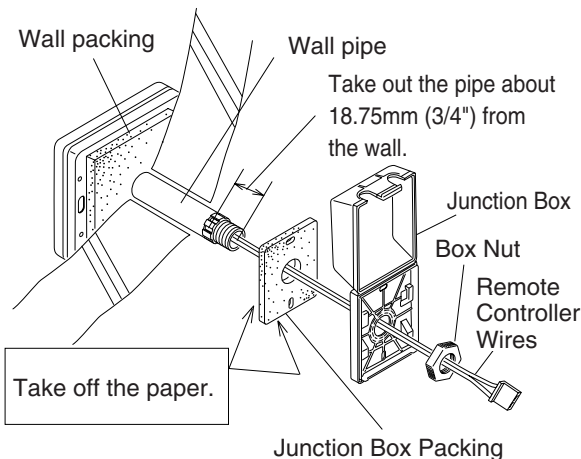

7. Close the junction box.

Manuel d'installation

NORITZ AMERICA
CORPORATION

Canada

CHAUFFE-EAU À GAZ SANS CUVE

N-0751M (Installation intérieure/extérieure)

N-0751M-OD (Installation extérieure)

Les dangers potentiels provenant d'accidents pendant l'installation et l'utilisation sont classés dans les trois catégories suivantes. Observez bien ces avertissements, ils sont indispensables à votre sécurité.



DANGER

DANGER indique une situation dangereuse imminente qui, si elle n'est pas évitée, entraînera des blessures graves ou mortelles.



AVERTISSEMENT

AVERTISSEMENT indique une situation potentiellement dangereuse qui, si elle n'est pas évitée, pourrait entraîner des blessures graves ou mortelles.



ATTENTION

ATTENTION indique une situation potentiellement dangereuse qui, si elle n'est pas évitée, pourrait entraîner des blessures minimales ou modérées.

AVERTISSEMENT : Si les informations présentées dans ce manuel ne sont pas respectées à la lettre, il peut en résulter un incendie ou une explosion pouvant entraîner des dégâts matériels, blessures corporelles ou mortelles.



Interdit



Couper
l'alimentation
électrique



Terre



Veillez à
l'exécuter



ATTENTION

Requêtes auprès des installateurs

- Pour assurer une utilisation en toute sécurité de chauffe-eau, lisez attentivement le manuel d'installation et suivez les instructions pour l'installation.
- Les défaillances et dégâts provoqués par un travail erroné ou différent des instructions de ce manuel ne sont pas couverts par la garantie.
- Vérifiez que l'installation a été correctement effectuée en accord avec ce manuel d'installation une fois terminée.
- Après avoir effectué l'installation, placez ce manuel d'installation dans une pochette plastique et attachez-la sur le côté du chauffe-eau (ou à l'intérieur du couvre-tuyau ou du boîtier encastré, le cas échéant) ou bien remettez-le au client pour qu'il le conserve soigneusement. Veillez également à remplir tous les éléments requis sur la carte de garantie et à remettre cette dernière au client avec le guide de l'utilisateur.



L'installation doit être conforme aux réglementations locales ou en l'absence de réglementation locale, au National Fuel Gas Code, à la norme ANSI Z223.1/NFPA 54- dernière édition et/ou CSA B149.1, au Natural Gas and Propane Installation Code (NSCNGPIC).







Low NOx
Approved by
SCAQMD

Noritz America se réserve le droit d'arrêter ou de modifier à tout moment et sans préavis la conception et/ou les spécifications de ses produits.

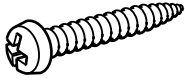

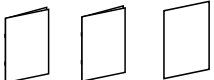
1. Accessoires inclus

Les accessoires suivants sont inclus avec l'unité. Vérifiez qu'il ne manque aucun élément avant de commencer l'installation.

Pièce	Forme	Qté	Pièce	Forme	Qté
Vis autotaraudeuse (N-0751M uniquement)		5	Vis autotaraudeuse (N-0751M-OD uniquement)		3
Guide de l'utilisateur, Garantie, Manuel d'installation (ce document)		1 de chaque	Télécommande (Voir p.21)		1
Cordon de télécommande 3m (10')		1			

2. Accessoires optionnels

Les accessoires présentés ci-dessous ne sont pas inclus avec l'unité, mais peuvent être nécessaires à l'installation.

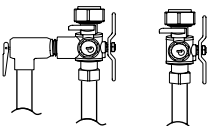
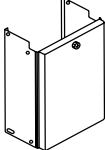
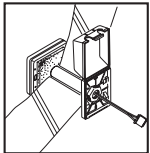
Pièce	Forme	Qté	Pièce	Forme	Qté
Cordon de raccordement rapide		1	Cordon de télécommande 8m (26')		1
Clapets d'isolement (comprenant une soupape de sûreté de la pression)		1	Couvre-tuyau		1
Boîte de dérivation extérieure de la télécommande		1			

[N-0751M uniquement]

Pièce	Forme	Qté
Bouchon d'évent extérieur (VC4(-1))		1

[N-0751M-OD uniquement]

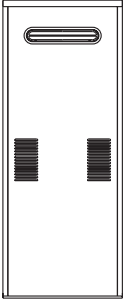
Pièce	Forme	Qté
Boîtier encastré (RB-4)		1

3. Installation du multisystème par raccordement rapide

- Le multisystème à raccordement rapide permet d'installer deux unités ensemble en utilisant uniquement le cordon à raccordement rapide.

Le cordon de raccordement rapide mesure 2m (6') de long. Installez les deux unités entre 50mm - 450mm (2-18") d'écart chacune pour garantir que le cordon puisse relier les deux unités. (Si la distance entre les deux unités est trop grande, non seulement le cordon ne pourra pas les relier, mais la température de l'eau fluctuera également à cause de la différence de longueur des tuyaux entre les deux unités.)

Schéma du système

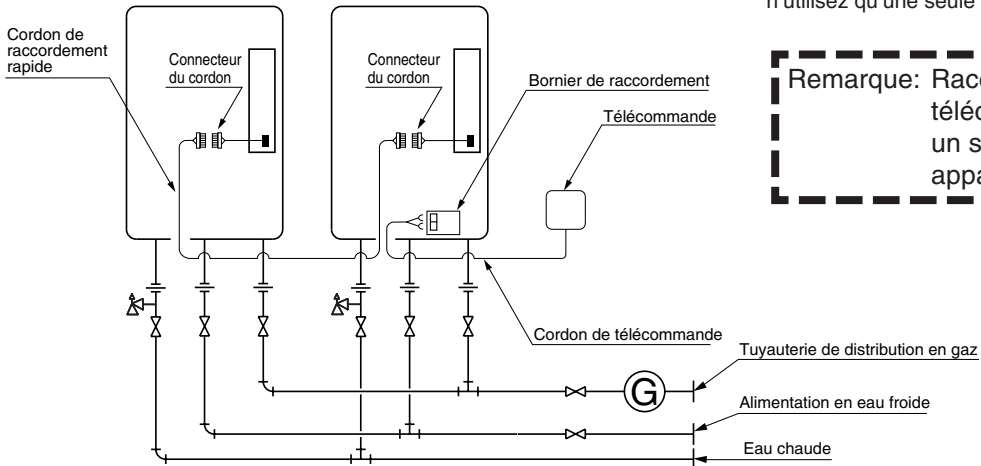

* Lors du raccordement de deux appareils, n'utilisez qu'une seule télécommande.

Remarque: Raccordez la télécommande à un seul des appareils.

Plomberie type

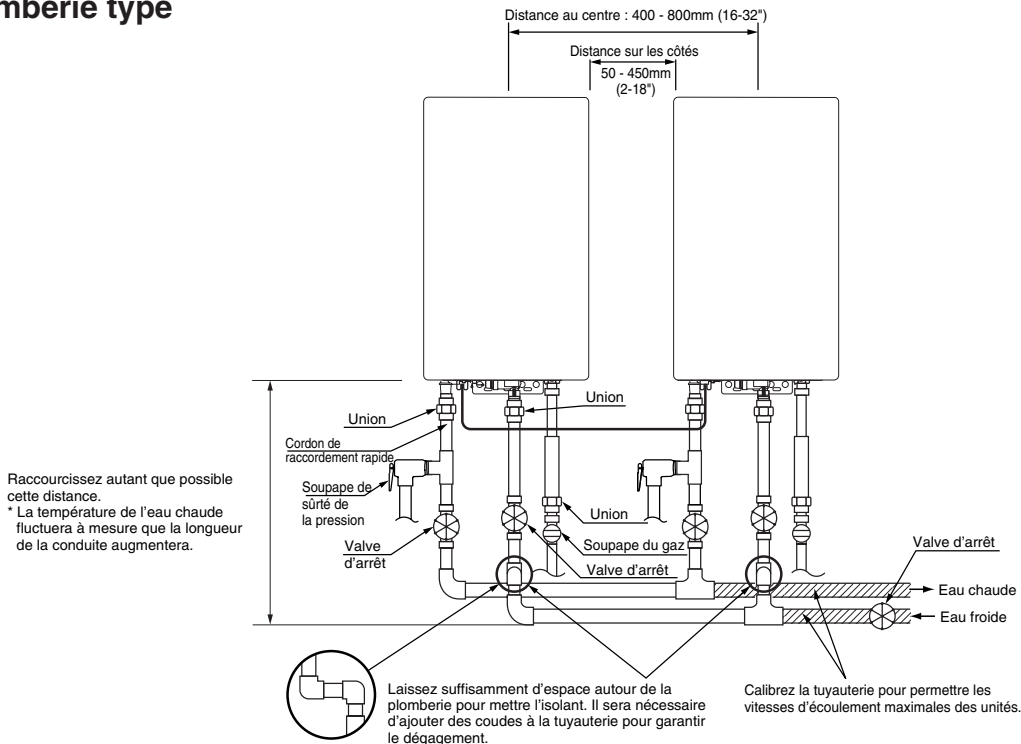

- Isolés les conduites d'eau chaude pour empêcher la perte de chaleur. Isolés et appliquez des matériaux chauffant à la tuyauterie de distribution d'eau froide pour empêcher la perte de chaleur en cas d'exposition à des températures excessivement froides.

4. Avant l'installation

DANGER

Check-up

- Vérifiez les dégâts ou usures des appliques de fixation et du tuyau d'évent chaque année. Remplacez-les au besoin.

AVERTISSEMENT

Vérifiez le gaz

- Vérifiez que la plaque signalétique indique le type de gaz correct.
- Vérifiez que la conduite d'alimentation de gaz est calibrée pour 199,900 Btuh pour cette unité.

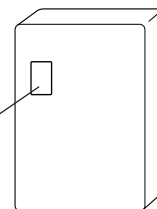
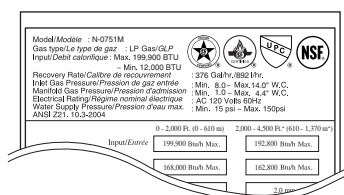

Vérifiez l'alimentation

- L'alimentation requise est de 120V CA, à 60Hz. Une tension incorrecte pourrait provoquer un incendie ou une électrocution.

Prenez des précautions extrêmes en cas d'utilisation avec un réchauffeur solaire

- L'utilisation de cette unité avec un réchauffeur solaire peut entraîner des températures émises imprévisibles et de possibles brûlures. En cas d'absolue nécessité, utilisez des mitigeurs pour s'assurer que les températures émises n'atteignent pas des niveaux bouillants. N'utilisez pas un réchauffeur solaire avec le multisystème à raccordement rapide.

ATTENTION

N'utilisez pas d'équipement pour une utilisation autre que celle spécifiée

- N'utilisez pas autrement que pour l'augmentation de la température de l'alimentation en eau, sous peine de provoquer des accidents inattendus.

Vérifiez la qualité de l'alimentation en eau

- Si l'eau est dure, acide ou encore impure, traitez l'eau avec des méthodes agréées afin de garantir une distribution complètement sûre.

5. Choix du site d'installation

* Placez l'appareil dans un endroit où une fuite de l'unité ou des raccordements ne provoquera pas de dégâts à la zone adjacente à l'appareil ou aux étages inférieurs de la structure. Lorsque de tels emplacements ne peuvent pas être évités, il est recommandé de placer une bassine de rétention, proprement vidangée, sous l'appareil. La bassine ne doit pas limiter le flux de l'air comburant.

DANGER

[Pour l'installation intérieure uniquement]

- Installez la conduite d'évacuation de sorte qu'il n'y ait aucun obstacle autour de la bouche et que le gaz d'échappement ne s'accumule pas. N'entourez pas la bouche de métal ondulé ou autres matériaux.

[Pour l'installation extérieure uniquement]

- N'entourez pas la bouche de plaque de métal ondulé ou autres matériaux.

Sous peine de provoquer un empoisonnement au monoxyde de carbone et un possible risque d'incendie.

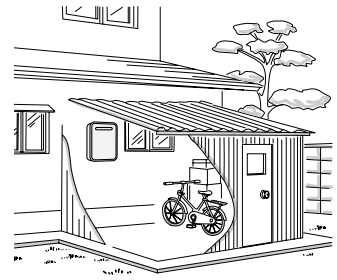
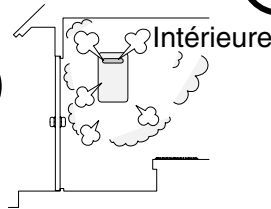

AVERTISSEMENT

- Evitez les endroits propices à un incendie, comme les endroits où sont manipulés de l'essence, benzène et colles, où des endroits où se trouvent des gaz corrosifs (ammoniaque, chlore, soufre, composés d'éthylène, acides).

Une tension incorrecte pourrait provoquer un incendie ou des fissures.

- Eviter l'installation dans des endroits où la poussière ou des débris s'accumuleraient.

La poussière pourrait bloquer les ouvertures d'alimentation en eau, diminuant la performance du dispositif de ventilation et une combustion incomplète pourrait en résulter.

- Eviter l'installation dans des endroits où des agents chimiques spéciaux (ex, des produits coiffants en aérosol ou des détergents en atomiseur) sont utilisés.

Des défaillances ou dysfonctionnement de l'allumage pourraient en résulter.

- Risque d'empoisonnement au monoxyde de carbone N'installez pas le chauffe-eau dans un mobile home, une caravane ou sur un bateau.



Interdit

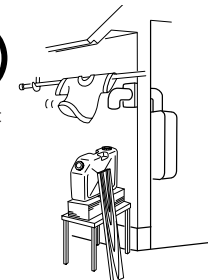

[Installation intérieure]



Interdit

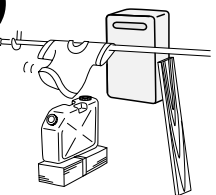

[Installation extérieure]

ATTENTION

- Consultez le client pour l'emplacement de l'installation.
- N'installez pas le chauffe-eau là où le gaz d'échappement serait soufflé contre des murs extérieurs ou un matériau non résistant à la chaleur. Pensez également aux arbres ou animaux environnants.
La chaleur et l'humidité du chauffe-eau peuvent provoquer une décoloration des murs et matériaux résineux ou une corrosion des matériaux en aluminium.

- Installez dans un endroit où le flux du gaz d'échappement ne sera pas affecté par des ventilateurs ou des hottes.
- Assurez-vous que le bruit et le gaz d'échappement n'affecteront pas les voisins.
- Avant l'installation, assurez-vous que la bouche de la conduite d'évacuation (ou le bouchon d'évent dans une installation extérieure) aura le dégagement adéquat selon le National Fuel Gas Code (ANSI Z223.1).

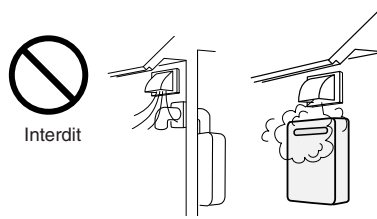

[Pour l'installation extérieure uniquement]

- Installez le chauffe-eau dans un emplacement sans obstacles ni air stagnant.
- N'installez pas le chauffe-eau près d'une cage d'escalier ou une sortie de secours.
- Ne placez pas les bouches d'évent vers une fenêtre ou tout autre structure composée de verre ou verre armée tournée vers la bouche.
- Evitez l'installation où l'unité serait exposée à de forts vents.

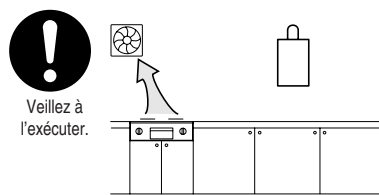
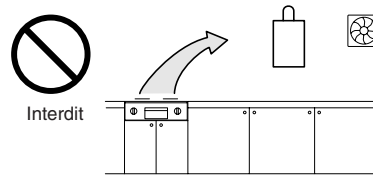

[Pour l'installation intérieure uniquement]

- Evitez l'installation au-dessus de fourneau à gaz ou cuisinière.
- Evitez l'installation entre le ventilateur et la cuisinière dans une cuisine. Si des fumées huileuses ou une grande quantité de vapeur sont présents sur l'emplacement d'installation, prenez des mesures pour empêcher les fumées et la vapeur de pénétrer dans l'équipement.

[Pour N-0751M uniquement]

- Assurez-vous que l'emplacement permet l'installation de la conduite d'évacuation comme spécifié.
- Pour l'installation extérieure, utilisez le bouchon d'évent extérieur. S'il est nécessaire de ventiler au dessus du toit dans une installation extérieure, utilisez également la base du bouchon d'évent pour protection contre la pluie.

Etat de Californie : Le chauffe-eau doit être calé, fixé ou sanglé afin d'empêcher tout mouvement pendant un séisme. Prenez contact avec les autorités locales pour les exigences de code dans votre ville ou appelez le : 1-800-456-9805 pour des indications.

6. Dégagement pour l'installation

⚠ AVERTISSEMENT

Avant l'installation, vérifiez les points suivants :

Installez le chauffe-eau conformément aux codes du bâtiment et aux codes mécaniques applicables, ainsi qu'aux réglementations locales, de l'état ou nationales, ou en l'absence de réglementation locale ou de l'état, à la norme ANSI Z223.1/NFPA 54 - dernière édition du National Fuel Gas Code. Au Canada, voir NSCNPIC pour le détail des exigences.

[Pour N-0751M]

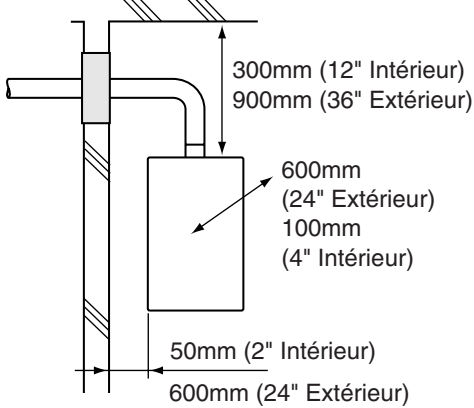
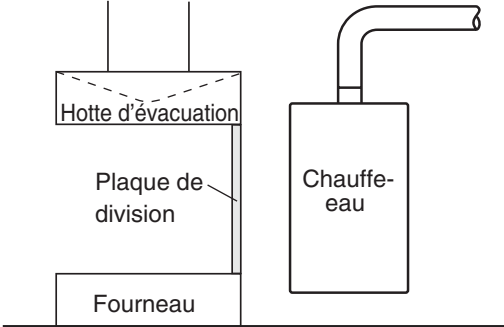
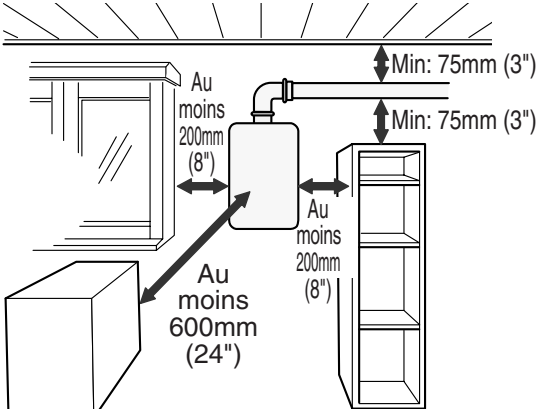
Rubrique	Vérification	Illustration
Dégagements requis à partir du chauffe-eau	<ul style="list-style-type: none"> Maintenez le dégagement suivant des matériaux combustibles et non-combustibles. 	
Equipement de cuisine	<ul style="list-style-type: none"> Si l'unité doit être installée à proximité d'un fourneau ou cuisinière qui est susceptible de générer de la vapeur contenant des graisses ou de l'huile, utilisez une plaque de division ou autre mesure pour assurer que l'unité ne soit exposée à de l'air contenant de telles impuretés. * La plaque de division devra être faite d'un matériau incombustible d'une largeur supérieure à celle du chauffe-eau. 	
Garantir un espace pour réparation/inspection	<ul style="list-style-type: none"> Si possible, laissez au moins 200mm (8") de chaque côté de l'unité pour faciliter l'inspection. Si possible, laissez au moins 600mm (24") de chaque côté de l'unité pour faciliter la maintenance et l'entretien au besoin. 	

[Pour N-0751M-OD]

Rubrique	Vérification	Illustration
Dégagements requis à partir du chauffe-eau	<ul style="list-style-type: none"> Maintenez le dégagement suivant des matériels combustibles et non-combustibles. * () indique la distance lors de l'installation d'une plaque de calorifugeage (matière incombustible autre que le métal, d'une épaisseur de 2.5mm (0.1") ou plus) ou "section du bâtiment recouverte efficacement d'une matière incombustible". <p>Notez, toutefois, qu'une défaillance de combustion peut surgir sur l'unité car le gaz d'échappement se réfléchit sur la paroi. Laissez un dégagement de 600m (24") ou plus devant l'unité pour faciliter l'inspection et la réparation.</p>	
Autour de la zone d'installation	<ul style="list-style-type: none"> Lors de l'installation de l'unité dans un couloir latéral commun, laissez un dégagement de 1175mm (47") ou plus devant l'unité. Placez le bord inférieur du port d'échappement à environ 2100mm (84") du sol du couloir. Lorsque vous installez l'unité sur un balcon, etc., laissez la place pour un chemin d'évacuation de 600mm (24") ou plus de largeur. Laissez un dégagement de 600mm (24") ou plus devant l'unité pour faciliter l'inspection et la réparation. N'installez pas l'unité sur le mur du deuxième étage où elle serait hors de portée. 	

Exigences de dégagement des bouches de l'évent par rapport aux ouvertures du bâtiment

* Toutes les exigences de dégagement sont conformes à la norme ANSI Z21.10.3 et le National Fuel Gas Code, ANSI Z223.1 et au Canada NSCPGIC.

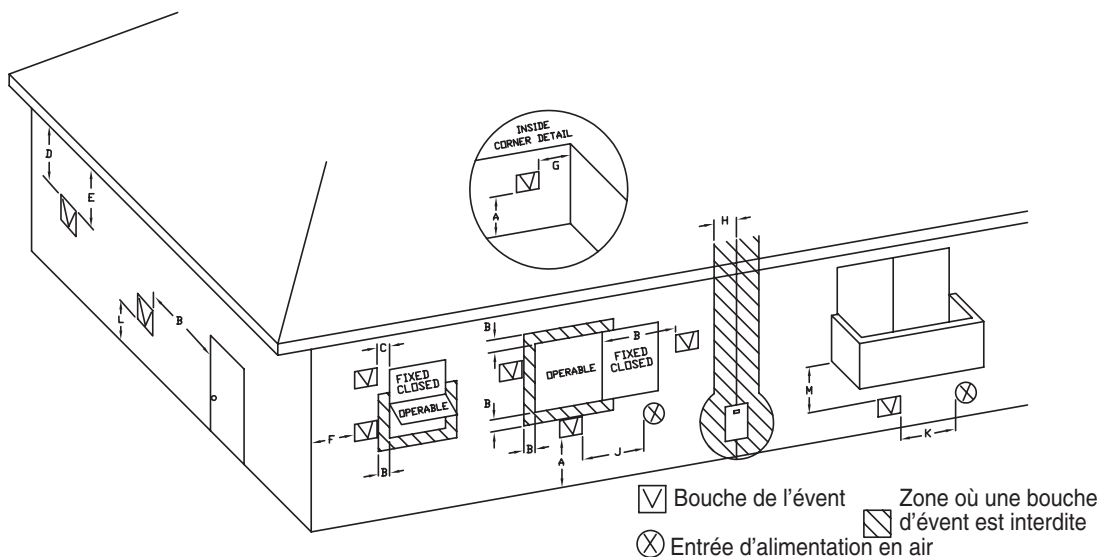

	Dégagement	Installation intérieure (Voir p.10)	Installation extérieure (Voir p.10, 11)
A=	Au dessus d'une pente, véranda, porche, terrasse ou balcon	300mm (12") [300mm (12")]	300mm (12") [300mm (12")]
B=	Fenêtre ou porte qui peuvent être ouvertes	1.2m (4') au dessous ou sur le côté de l'ouverture, ou 0.3m (1') au dessus de l'ouverture [900mm (36")]	300mm (12") [900mm (36")]
C=	Fenêtre toujours fermée	*	*
D=	Dégagement vertical vers le soffite aéré situé au dessus de la bouche dans une distance horizontale de 0.6m (2') à partir du centre de la bouche.	*	*
E=	Soffite non aéré	*	*
F=	Coin externe	*	*
G=	Coin interne	*	*
H=	Chaque côté de la ligne centrale étendue au dessus de l'ensemble compteur/régulateur	0.9m (3') dans la limite d'une hauteur de 4.5m (15') au dessus de l'ensemble compteur/régulateur	0.9m (3') dans la limite d'une hauteur de 4.5m (15') au dessus de l'ensemble compteur/régulateur
I=	Sortie de la bouche du régulateur de service	0.9mm (3')	0.9mm (3')
J=	Entrée non forcée ou entrée d'air comburant vers un autre appareil	1.2m (4') au dessous ou sur le côté de l'ouverture, ou 0.3m (1') au dessus de l'ouverture [900mm (36")]	300mm (12") [900mm (36")]
K=	Entrée forcée	0.9m (3') au dessus si dans la limite de 3m (10') [1.8m (6")]	0.9m (3') au dessus si dans la limite de 3m (10') [1.8m (6")]
L=	Au dessus d'un trottoir pavé ou d'une allée pavée située sur une propriété publique	[2.1m*** (7' ***)]	[2.1m*** (7' ***)]
M=	Sous une véranda, porche, terrasse ou balcon	* [300mm (12") - Canada uniquement****]	* [300mm (12") - Canada uniquement****]

[] = indique les dégagements requis au Canada

* Maintenir les exigences de dégagement en conformité avec les règles d'installation locales et les exigences du fournisseur de gaz.

*** Un conduit d'évacuation ne doit pas se terminer directement au-dessus d'un trottoir ou d'une allée pavée située entre deux domiciles distincts et servant aux deux domiciles.

**** Autorisé uniquement si la véranda, le porche, la terrasse ou le balcon est complètement ouvert sur un minimum de deux côtés sous le sol.

Exigences de dégagement des bouches de l'évent par rapport aux ouvertures du bâtiment

* Toutes les exigences de dégagement sont conformes à la norme ANSI Z21.10.3 et le National Fuel Gas Code, ANSI Z223.1 et au Canada NSCP/NPIC.

[Pour N-0751M]

	Maintenez les dégagements suivants par rapport aux ouvertures d'un bâtiment :	Illustration
Dégagements des conduits d'évacuation lorsque le chauffe-eau est installé à l'intérieur	<ul style="list-style-type: none"> 1.2m (4') dessous, 1.2m (4') horizontalement à partir de, ou 0.3m (1') au dessus d'une porte, fenêtre utilisable ou entrée d'air dans un bâtiment. 0.9m (3') au-dessus d'une entrée d'air forcée dans la limite de 3m (10'). 	
Dégagements des conduits d'évacuation lorsque le chauffe-eau est installé à l'extérieur avec un bouchon d'évent	<ul style="list-style-type: none"> 0.3m (1') dessous, 0.3m (1') horizontalement à partir de, ou 0.3m (1') au dessus d'une porte, fenêtre utilisable ou entrée d'air dans un bâtiment. 0.9m (3') au-dessus d'une entrée d'air forcée dans la limite de 3m (10'). <p>(Bouchon d'évent Noritz)</p>	

* Pour les installations au Canada, les dégagements sont comme suit : Vers les fenêtres, portes & entrées d'air : 900mm (36"). Vers les entrées d'air forcée : 1.8m (6'). Ces exigences de dégagement sont considérées exactes pour toutes les situations ci-dessus : Intérieur, Extérieur avec bouche d'évent.

[Pour N-0751M-OD]

	<p>Maintenez les dégagements suivants par rapport aux ouvertures d'un bâtiment :</p>	<p>Illustration</p>
<p>Dégagement extérieur par rapport aux ouvertures d'un bâtiment</p>	<ul style="list-style-type: none"> • 0.3m (1') dessous, 0.3m (1') horizontalement à partir de, ou 0.3m (1') au dessus d'une porte, fenêtre utilisable ou entrée d'air dans un bâtiment. 0.9m (3') au-dessus d'une entrée d'air forcée dans la limite de 3m (10'). 	
<p>Dégagements des conduits d'évacuation lorsque le chauffe-eau est installé dans un boîtier encastré</p>	<ul style="list-style-type: none"> • 0.3m (1') dessous, 0.3m (1') horizontalement à partir de, ou 0.3m (1') au dessus d'une porte, fenêtre utilisable ou entrée d'air dans un bâtiment. 0.9m (3') au-dessus d'une entrée d'air forcée dans la limite de 3m (10'). <p>(installation d'un boîtier encastré avec cache déposé)</p>	

* Pour les installations au Canada, les dégagements sont comme suit : Vers les fenêtres, portes & entrées d'air : 900mm (36").
Vers les entrées d'air forcée : 1.8m (6').

7. Installation

Fixation au mur



Veillez à l'exécuter.

- Le poids de l'appareil sera appliqué sur le mur. Si la force du mur n'est pas suffisante, un renforcement doit être fait pour empêcher un transfert de la vibration.
- Ne laissez pas tomber ni n'usez de force inutile sur l'appareil lors de l'installation. Les pièces internes pourraient être endommagées et devenir très dangereuses.
- Installez l'unité sur un mur vertical et assurez-vous qu'il soit à niveau.

Rubrique	Vérification	Illustration
Placez les trous de vis	<div style="text-align: center; border: 1px solid black; padding: 5px; margin-bottom: 10px;"> ATTENTION </div> <ul style="list-style-type: none"> • Si vous procédez à l'installation à mains nues, prenez garde de ne pas vous blesser. • Faites attention de ne pas toucher le câblage électrique, la conduite de gaz ou eau lors de la perforation des trous. <ol style="list-style-type: none"> 1. Percez un trou de vis, en vous assurant d'heurter un montant. 2. Insérez la vis et serrez-la puis accrochez l'unité avec l'applique de montage supérieure. 3. Déterminez les positions des quatre vis restantes (deux pour l'applique supérieure et deux pour l'inférieure), puis déposez l'unité. 	<p style="text-align: center;">Emplacement du trou de vis</p>
Montage	<ol style="list-style-type: none"> 4. Percez les trous pour les quatre vis restantes. 5. Accrochez à nouveau l'unité avec la première vis puis insérez et serrez les quatre vis restantes. 6. Prenez des mesures d'étanchéité afin que l'eau n'entre pas dans le bâtiment par les vis de montage de l'appareil. 	<p style="text-align: center;">Vis autotaraudeuse</p>
Structure	<ul style="list-style-type: none"> • Assurez-vous que l'unité est bien fixée en place de sorte qu'elle ne tombe pas ni ne bouge par les vibrations ou en cas de séismes. 	
Installations à une altitude au dessus de 610m (2,000').	<ul style="list-style-type: none"> • Si vous installez le chauffe-eau à une altitude de 610m (2,000') ou plus, débranchez le connecteur intitulé "High Elevation Disconnect" comme illustré à droite. Ce connecteur se trouve à l'intérieur de l'unité. • Coupez l'alimentation électrique du chauffe-eau avant de débrancher ce connecteur. Il en résulterait autrement un code d'erreur « 73 » sur la télécommande et un arrêt des opérations. Le cas échéant, coupez, puis rebranchez l'alimentation du chauffe-eau pour réinitialiser le système. 	

8. Installation du tuyau d'évent (Installation extérieure uniquement)

[Pour N-0751M]



Veillez à l'exécuter.

EMPOISONNEMENT AU MONOXYDE DE CARBONE

Respectez toutes les exigences du système de ventilation conformément aux réglementations locales ou de l'état ou en l'absence de réglementation locale ou de l'état, aux Etats-Unis à la norme ANSI Z233.1/NFPA 54 - dernière édition du National Fuel Gas Code, et au Canada conformément à NSCSGPIIC.

Tuyauterie de l'évent

- N'utilisez que les matériaux d'évent de catégorie III présentés ci-dessous.
- Suivez les instructions d'installation du fabricant d'évent.

Diamètre du tuyau	100mm (4")
-------------------	------------

N° de coudes	Longueur droite max. du tuyau
3	4.6m (15')
2	8.2m (27')
1	12m (39')

- Faites que la section verticale de la conduite d'évacuation soit la plus courte possible.
- Maintenez le même diamètre du tuyau d'évent à partir du carneau du chauffe-eau jusqu'à la bouche de l'évent.

Dégagement

Fabricant et produit	Couvert		Découvert	
	Hori.	Verti.	Hori.	Verti.
Noritz N-Vent	250mm (10") (côtés) 375mm (15") (haut) 150mm (6") (bas)	100mm (4")	75mm (3")	75mm (3")
Protech FasNSeal	200mm (8") (côtés) 300mm (12") (haut) 100mm (4") (bas)	100mm (4")	75mm (3")	75mm (3")
Protech FasNSeal W2	150mm (6")	100mm (4")	75mm (3")	75mm (3")
HeatFab SafTVent	150mm (6")	150mm (6")	50mm (2")	50mm (2")
Z-Flex Z-Vent	200mm (8")	100mm (4")	25mm (1")	25mm (1")
Flex-L StaR-34	200mm (8")	100mm (4")	25mm (1")	25mm (1")

Ces dégagements sont sujets à modification. Reportez-vous au listing UL pour les dégagements adéquats.

- La première section verticale à partir du haut du chauffe-eau ne doit pas être plus longue que 0.9m (3').
- Assurez-vous que le tuyau d'évent est étanche au gaz et ne fuira pas. Utilisez un scellant de silicone au besoin.
- N'accouplez pas d'évents ni ne raccordez plus d'un appareil à ce système de ventilation.
- La longueur totale du conduit d'évacuation y compris les sections horizontales et verticales ne doit pas être inférieure à 0.9m (3').
- Ne placez pas d'objet dangereux à l'extrémité de la conduite d'évacuation et vérifiez que le tuyau d'évent n'est bloqué d'aucune façon.
- Vapeur (fumée) ou gouttes d'eau peuvent s'échapper de l'extrémité de la conduite d'évacuation. Choisissez bien l'emplacement pour l'extrémité de l'évent de sorte que la vapeur ne soit pas visible et que l'évent ne soit pas mouillé par les gouttelettes d'eau.
- Si on prévoit de la neige, prenez soin que l'extrémité de la conduite ne soit pas recouverte de neige ou frappée par des chutes de neige.
- Consultez les instructions d'installation du fabricant d'évent pour le raccordement à la cheminée.

Adaptateurs d'appareil

- Utilisez les adaptateurs suivants pour raccorder l'unité au système de ventilation.

Fabricant et produit	N° de pièce
Protech FasNSeal	FSA4
HeatFab SafTVent	9401RYPK
Z-Flex Z-Vent	2SVWA04
Flex-L Star-34	SRASPSA4

Bouche de l'évent horizontal

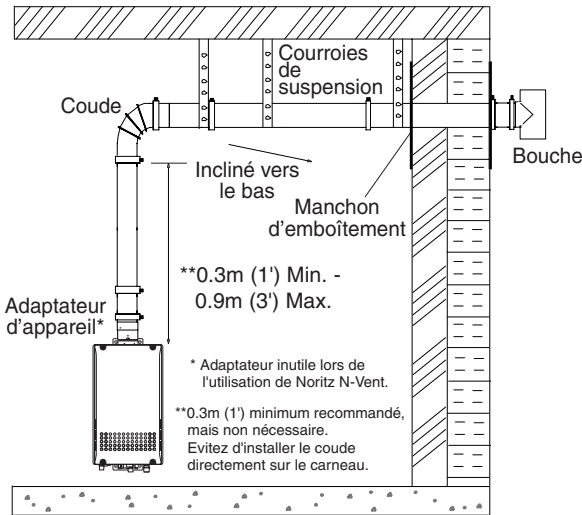

- Terminez au moins 300mm (12") au-dessus du sol ou du niveau de la neige.
- Terminez au moins 2.1m (7') au-dessus d'un trottoir, 1.8m (6') de l'entrée d'air comburant d'un appareil et 0.9m (3') d'une ouverture d'un bâtiment, compteur à gaz, régulateur de gaz, etc.
- Terminez au moins 0.9m (3') au-dessus d'une entrée d'air forcée dans la limite de 3m (10'), 1.2m (4') en dessous, 1.2m (4') horizontalement et 0.3m (1') au-dessus d'une porte, fenêtre, entrée d'air dans un bâtiment d'après le National Fuel Gas Code ANSI Z223.1/NFPA 54.
- Inclinez l'évent horizontal 1/4" vers le bas pour chaque 300mm (12") .
- Utilisez un drain de condensation au besoin.
- Dans l'état du Commonwealth of Massachusetts, un détecteur de monoxyde de carbone est nécessaire pour tout équipement fonctionnant au gaz et aéré horizontalement sur mur latéral. Reportez-vous au Technical Bulletin TB 010606 pour des instructions complètes d'installation.

Bouche de l'évent vertical

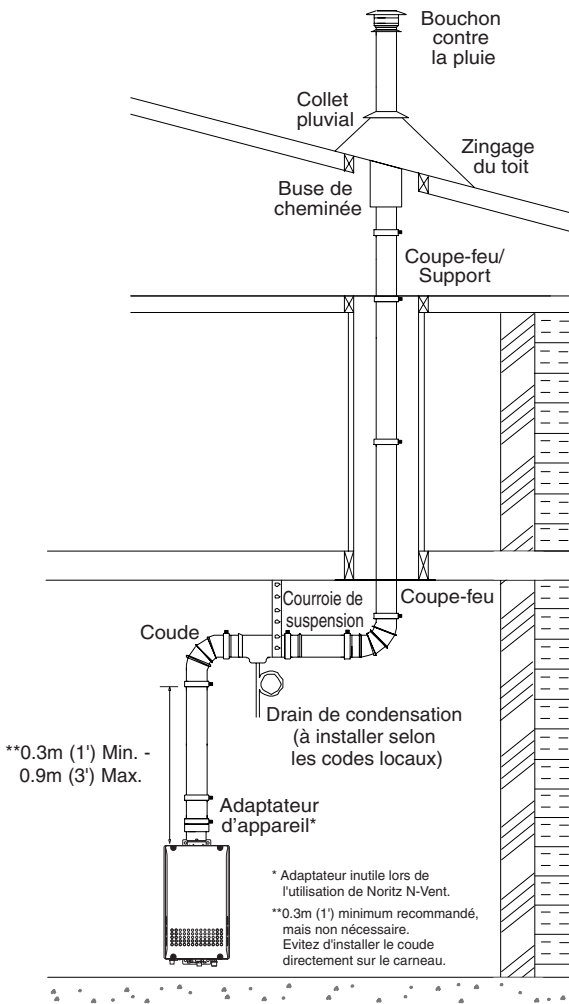

- Terminez au moins 1.8m (6') de l'entrée d'air comburant d'un appareil et 0.9m (3') d'une ouverture d'un bâtiment, compteur à gaz, régulateur de gaz, etc.
- Enfermez les systèmes d'évent extérieur au dessous du niveau du toit pour limiter la condensation et protéger contre les pannes mécaniques.
- Lorsque l'évent traverse un plancher ou un plafond et ne passe pas par une gaine coupe-feu, un coupe-feu et support est requis.
- Terminez le système d'évent au moins 0.9m (3') au-dessus mais pas plus de 1.8m (6') au-dessus du niveau du toit, ou selon les instructions du fabricant de tuyau d'évent.
- Fournissez un support vertical tous les 3.6m (12') ou comme requis par les instructions du fabricant d'évent.
- Inclinez l'évent horizontal 1/4" vers le bas pour chaque 300mm (12").
- Inclinez l'évent horizontal de 1/4" pour chaque 300mm (12") vers le raccord en T de drainage.
- Ne ventilez pas directement vers le haut. Ayez toujours une section horizontale de ventilation.
- Installez un drain de condensation dans la section horizontale de ventilation.

Air comburant

Alimentez en air comburant les unités selon la norme ANSI Z223.1 du National Fuel Gas Code et au Canada selon le NSCNGPIC.

- Prévoyez deux ouvertures permanentes permettant la circulation de l'air comburant.
- Chaque ouverture doit être de 194 pouces carrés si elles fournissent l'air intérieur et 100 pouces carrés pour l'air extérieur.
- Si l'unité est installée dans un placard, laissez au moins 600mm (24") de dégagement devant l'unité jusqu'à la porte.
- Si l'air comburant est fourni via une gaine, calibre-la pour fournir 60 pieds cubiques d'air frais par minute.

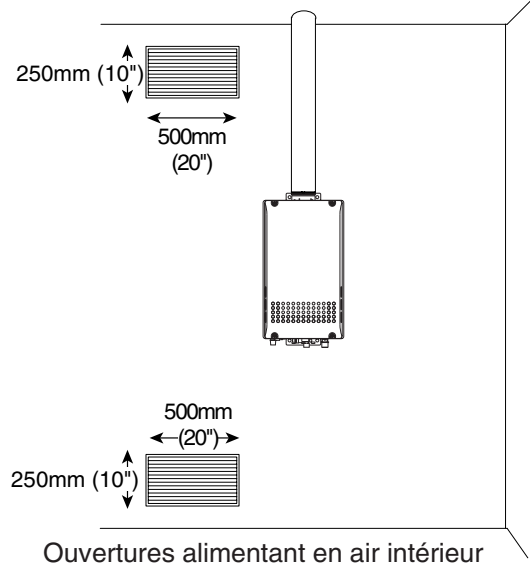

9. Conduite de gaz

Suivez les instructions du fournisseur de gaz.

L'appareil et son robinet d'arrêt du gaz doivent être débranchés du système de conduites de distribution de gaz durant tout essai de pression à des pressions supérieures à 1/2 psi (3,5 kPa).

L'appareil doit être isolé du système de conduites de distribution de gaz en fermant son robinet d'arrêt manuel durant tout essai de pression du système de conduites de distribution de gaz à des pressions égales ou supérieures 1/2 psi (3.5 kPa).

Il faut vérifier si l'appareil et ses raccordements de gaz sont à l'épreuve des fuites avant la mise en marche de l'appareil.

La pression d'alimentation du gaz doit être dans la limite précisée. Ceci pour des raisons d'ajustement de l'entrée.

Afin de choisir la taille correcte de canalisation de gaz, consultez les codes locaux ou la norme ANSI Z223.1 du National Fuel Gas Code.

Pression du gaz

Calibrez la canalisation de gaz en fonction de la demande totale en btuh du bâtiment et la longueur à partir du compteur ou régulateur de gaz, de sorte que les pressions d'alimentation soient disponibles même à la demande maximum :

Pression d'alimentation du gaz naturel

Min. 4" WC
Max. 10.5" WC

Pression d'alimentation du gaz PL

Min. 8" WC
Max. 14" WC

Compteur à gaz

Sélectionnez un compteur à gaz capable d'alimenter l'intégralité de la demande en buth de tous les appareils à gaz dans le bâtiment.

Raccordement de gaz

- N'utilisez pas de conduite avec un diamètre inférieur au diamètre d'entrée du chauffe-eau.
- Des canalisations souples de gaz ne sont pas recommandées à moins qu'elles ne soient calculées pour 199,900 btuh.
- Installez un robinet d'arrêt du gaz sur la canalisation d'alimentation.
- N'utilisez que des matériaux de canalisation approuvés.

Mesure de la pression du gaz

Afin de vérifier la pression d'alimentation du gaz à l'unité, l'entrée de gaz est pourvue d'un robinet. Retirez la vis cruciforme à tête hexagonale du robinet et connectez un manomètre en utilisant un tube de silicone.

Afin de vérifier la pression du tuyau d'échappement, une paire de robinets est prévu sur la soupape du gaz dans l'unité.

La pression peut être vérifiée soit en retirant la vis cruciforme à tête hexagonale et en connectant un manomètre avec un tube en silicone, soit en retirant la vis 1/8" NPT avec une clé six pans mâles et en connectant la jauge de pression appropriée.

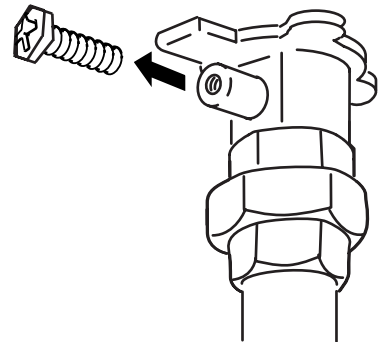

Exemple de canalisation du gaz

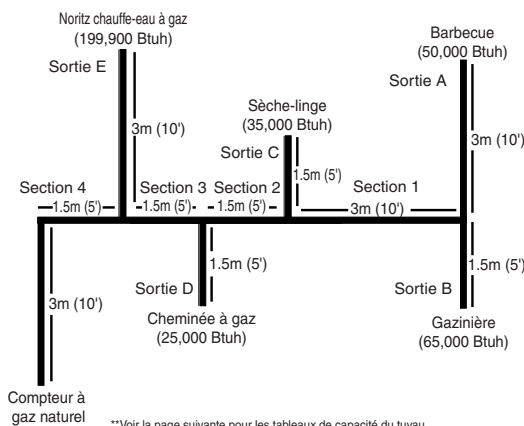

**Voir la page suivante pour les tableaux de capacité du tuyau.

Instructions

1. Calibrez chaque branche de sortie en commençant par la plus éloignée en utilisant le Btuh requis et la longueur à partir du compteur.
2. Calibrez chaque section de la canalisation principale en utilisant la longueur de la sortie la plus éloignée et le Btuh requis par tout après cette section.

Exemple de calcul

- Sortie A : 13.5m (45') (Utilisez 15m (50')), 50,000 Btuh requiert 1/2"
- Sortie B : 12m (40') 65,000 Btuh requiert 1/2"
- Section 1 : 13.5m (45') (Utilisez 15m (50')), 115,000 Btuh requiert 3/4"
- Sortie C : 9m (30') 35,000 Btuh requiert 1/2"
- Section 2 : 13.5m (45') (Utilisez 15m (50')), 150,000 Btuh requiert 3/4"
- Sortie D : 7.5m (25') (Utilisez 9m (30')), 25,000 Btuh requiert 1/2"
- Section 3 : 13.5m (45') (Utilisez 15m (50')), 175,000 Btuh requiert 1"
- Sortie E : 7.5m (25') (Utilisez 9m (30')), 199,900 Btuh requiert 3/4"
- Section 4 : 13.5m (45') (Utilisez 15m (50')), 374,900 Btuh requiert 1 1/4"

Calibrage de la canalisation de gaz pour un Noritz Chauffe-eau à gaz

Adapté de UC1997

Capacité maximum de distribution du **gaz naturel** en pied cubique par heures (Gravité spécifique 0.60, Perte de pression 0.5" WC)

Calibre du tuyau	Longueur en pieds											
	3m (10')	6m (20')	9m (30')	12m (40')	15m (50')	18m (60')	21m (70')	24m (80')	27m (90')	30m (100')	37.5m (125')	
1/2"	174	119	96	82	73	66	61	56	53	50	44	
3/4"	363	249	200	171	152	138	127	118	111	104	93	
1"	684	470	377	323	286	259	239	222	208	197	174	
1 1/4"	1404	965	775	663	588	532	490	456	428	404	358	
1 1/2"	2103	1445	1161	993	880	798	734	683	641	605	536	
2"	4050	2784	2235	1913	1696	1536	1413	1315	1234	1165	1033	
2 1/2"	6455	4437	3563	3049	2703	2449	2253	2096	1966	1857	1646	
3"	11,412	7843	6299	5391	4778	4329	3983	3705	3476	3284	2910	
3 1/2"	16,709	11,484	9222	7893	6995	6338	5831	5425	5090	4808	4261	
4"	23,277	15,998	12,847	10,995	9745	8830	8123	7557	7091	6698	5936	

Adressez-vous au fournisseur de gaz pour le Btu/Pied cubique du gaz fourni. 1000BTU/Pied cubique est une valeur type.

Capacité maximum de distribution du gaz de **pétrole liquéfié** (non dilué) en milliers de BtuH (Perte de pression 0.5" WC)

Calibre du tuyau	Longueur en pieds												
	3m (10')	6m (20')	9m (30')	12m (40')	15m (50')	18m (60')	21m (70')	24m (80')	27m (90')	30m (100')	37.5m (125')	45m (150')	60m (200')
1/2"	275	189	152	129	114	103	96	89	83	78	69	63	55
3/4"	567	393	315	267	237	217	196	185	173	162	146	132	112
1"	1071	732	590	504	448	409	378	346	322	307	275	252	213
1 1/4"	2205	1496	1212	1039	913	834	771	724	677	630	567	511	440
1 1/2"	3307	2299	1858	1559	1417	1275	1181	1086	1023	976	866	787	675
2"	6221	4331	3465	2992	2646	2394	2205	2047	1921	1811	1606	1496	1260

**Pour référence uniquement. Veuillez prendre contact avec un fabricant de conduites de gaz pour les capacités réelles du tuyau.

Capacité maximum du flexible TracPipe® en pied cubique par heures de **gaz naturel** (Gravité spécifique 0.60, Perte de pression 0.5" WC)

Calibre du tuyau	Longueur en pieds											
	3m (10')	6m (20')	9m (30')	12m (40')	15m (50')	18m (60')	21m (70')	24m (80')	27m (90')	30m (100')	45m (150')	60m (200')
3/4"	206	147	121	105	94	86	80	75	71	67	55	48
1"	383	269	218	188	168	153	141	132	125	118	94	82
1 1/4"	614	418	334	284	251	227	209	194	181	171	137	116
1 1/2"	1261	888	723	625	559	509	471	440	415	393	320	277
2"	2934	2078	1698	1472	1317	1203	1114	1042	983	933	762	661

Capacité maximum du flexible TracPipe® en milliers de BtuH de **pétrole liquéfié** (Perte de pression 0.5" WC)

Calibre du tuyau	Longueur en pieds											
	3m (10')	6m (20')	9m (30')	12m (40')	15m (50')	18m (60')	21m (70')	24m (80')	27m (90')	30m (100')	45m (150')	60m (200')
3/4"	325	232	191	166	149	136	126	118	112	106	87	76
1"	605	425	344	297	265	241	222	208	197	186	143	129
1 1/4"	971	661	528	449	397	359	330	307	286	270	217	183
1 1/2"	1993	1404	1143	988	884	805	745	696	656	621	506	438
2"	4638	3285	2684	2327	2082	1902	1761	1647	1554	1475	1205	1045

**Pour référence uniquement. Veuillez prendre contact avec un fabricant de conduites de gaz pour les capacités réelles du tuyau. TracPipe® est une marque déposée de Omega Flex.

Capacité maximum des raccords flexibles de gaz en pied cubique par heures de **gaz naturel** (Gravité spécifique 0.60, Perte de pression 0.5" WC)

Calibre du tuyau	Longueur en pouces					
	300mm (12")	600mm (24")	900mm (36")	1200mm (48")	1500mm (60")	1800mm (72")
1/2"	180	150	125	106	93	86
3/4"	—	290	255	215	197	173
1"	—	581	512	442	397	347
1 1/4"	—	1470	1200	1130	960	930

Capacité maximum pour les raccords flexibles de gaz en milliers de BtuH de **pétrole liquéfié** (Perte de pression 0.5" WC)

Calibre du tuyau	Longueur en pouces					
	300mm (12")	600mm (24")	900mm (36")	1200mm (48")	1500mm (60")	1800mm (72")
1/2"	288	240	200	169	149	137
3/4"	—	465	409	344	315	278
1"	—	930	825	708	638	556
1 1/4"	—	2352	1920	1808	1536	1488

**Pour référence uniquement. Veuillez prendre contact avec un fabricant de conduites de gaz pour les capacités réelles du tuyau.

10. Conduite d'eau

L'installation et l'entretien doivent être assurés par un plombier qualifié. Dans l'état du Commonwealth of Massachusetts, cet appareil doit être installé par un plombier ou un monteur d'installation au gaz agréés conformément aux sections 2.00 et 5.00 du Massachusetts Plumbing and Fuel Gas Code 248 CMR. Respectez tous les codes applicables.

Cet appareil convient pour le chauffage de l'eau potable et du bâtiment. N'utilisez pas cet appareil si des pièces ont été submergées sous l'eau. Appelez immédiatement un technicien qualifié afin qu'il inspecte l'appareil et remplace toute partie du système de régulation et de commande du gaz ayant été submergée dans l'eau.

Si le chauffe-eau est installé dans un système d'alimentation en eau fermé, comme ceux disposant d'un dispositif de prévention d'un refoulement dans la canalisation de distribution d'eau froide, des moyens doivent être pris pour contrôler la dilatation thermique. Adressez-vous au fournisseur d'eau ou un inspecteur local de plomberie pour savoir comment contrôler cette situation.

Une soupape de sûreté de la pression, officiellement conforme à la Norme sur les soupapes de sûreté et les dispositifs de fermeture automatique de gaz pour systèmes d'alimentation en eau chaude, ANSI Z21.22, ou à la section IV du Code de chaudière et appareil à pression ANSI/ASME (chaudière pour chauffage) doit être installée à proximité de la sortie d'eau chaude. La soupape de sûreté de pression doit être capable d'une évacuation de vapeur à température estimée en Btu par heure de 199,900 Btu/h. Plusieurs soupapes peuvent être utilisées. La capacité de dégagement de la pression ne doit pas dépasser 150 psi. Aucune soupape ne doit être placée entre la soupape de sûreté et le chauffe-eau. La soupape de sûreté doit être installée de sorte que l'évacuation sera dirigée dans un endroit approprié pour écoulement lors du dégagement. Aucun couplage de réduction ou autre restriction ne doit être installée dans le tuyau d'évacuation. Le tuyau d'évacuation doit être installé en vue de permettre la vidange complète de la soupape et du tuyau. Si l'unité est installée avec une cuve de stockage distincte, la cuve distincte doit disposer de sa propre soupape de sûreté de température et pression. La soupape doit également être en conformité avec la Norme sur les soupapes de sûreté et les dispositifs de fermeture automatique de gaz pour systèmes d'alimentation en eau chaude, ANSI Z21.22 (aux Etats-Unis uniquement). Une soupape de sûreté de température n'est pas nécessaire, mais si elle est utilisée, ne l'installez pas avec la canne directement dans le débit d'eau. Ceci pourrait entraîner une évacuation injustifiée de la soupape.

Les conduites et pièces raccordées au chauffe-eau doivent convenir à une utilisation avec de l'eau potable. Des produits chimiques nocifs, comme ceux utilisés dans l'entretien des chaudières, ne doivent pas être introduits dans l'eau potable.

Il se peut qu'un chauffe-eau utilisé pour distribuer de l'eau potable ne pourra pas être raccordé à un système de chauffage ou des pièces utilisés auparavant avec un appareil de chauffage d'eau non potable.

Lorsqu'un chauffage de l'eau à des températures supérieures à celles requises pour le reste du système est requis pour une partie du système, des moyens comme un mitigeur doivent être installés pour tempérer l'eau afin de réduire les risques d'ébouillantage.

- Faites passer de l'eau à travers le tuyau pour nettoyer la poudre de métal, le sable et la saleté avant de le raccorder.
- Prenez des mesures d'isolation thermique appropriées (ex. Entourer avec des matériaux isolant la chaleur, utiliser des chauffages électriques) selon le climat de la région pour empêcher le tuyau de geler.
- Utilisez un embout ou un tuyau flexible pour raccorder les tuyaux afin de réduire la force appliquée à la tuyauterie.
- N'utilisez pas de tuyau avec un diamètre inférieur à celui de l'embout.
- Lorsque la pression d'alimentation en eau est trop élevée, dépressurisez la soupape ou prenez des mesures de prévention du coup de bélier.
- Eviter d'utiliser des joints autant que possible pour préserver une tuyauterie simple.
- Evitez la tuyauterie dans laquelle une retenue d'air peut avoir lieu.
- En cas d'installation de l'unité sur un toit :
- À propos de l'alimentation en eau chaude des niveaux inférieurs.

Si l'unité est installée sur un toit pour alimenter en eau les niveaux inférieurs, assurez-vous que la pression de l'eau distribuée à l'unité ne descend pas en dessous de 29psi. Il pourra être nécessaire d'installer un système de pompage pour garantir que la pression de l'eau est maintenue à ce niveau.

Vérifiez la pression avant de mettre en marche l'unité.

Une mauvaise pression alimentée à l'unité peut être à l'origine d'un fonctionnement bruyant, une durée de vie raccourcie et peut provoquer des coupures fréquentes de l'unité.

Conduite de distribution d'eau

- N'utilisez pas de PVC, acier ou de tuyaux traités au chromate, scellement par plomb pour chaudière ou autres produits chimiques.
- Montez un clapet de retenue et une robinet d'arrêt (à proximité de l'entrée).
- Pour que le client utilise le chauffe-eau sans problème, une pression de (98.1 à 491 kPa) psi est nécessaire à partir de l'alimentation en eau.
Veillez à vérifier la pression de l'eau. Si la pression de l'eau est faible, le chauffe-eau ne peut pas fonctionner à sa pleine capacité et peut devenir une source d'ennuis pour le client.

Tuyau de vidange

- L'expansion de l'eau peut provoquer des gouttes d'eau s'écoulant du dispositif de prévention de la pression et mouillant le sol. Au besoin, placez une tuyauterie de vidange ou utilisez un flexible de vidange pour retirer l'eau.

Conduite d'eau chaude

- N'utilisez pas de plomb, PVC, acier ou de tuyaux traités au chromate, scellement par plomb pour chaudière ou autres produits chimiques.
- Plus longues sont les conduites, plus grande est la perte de chaleur.
Formez une tuyauterie la plus courte possible.
- Utilisez un mitigeur avec une résistance d'eau faible.
Utilisez des pommeaux de douche à faible perte de pression.
- Au besoin, utilisez une pompe ou d'autres moyens pour garantir que la pression d'alimentation en eau à l'entrée du chauffe-eau ne tombe pas en dessous de 29 psi, lorsque la quantité maximum d'eau est demandé.
Installez également un manomètre sur l'entrée.
Si vous ne procédez pas à ces mesures, une ébullition locale se produira dans le chauffe-eau provoquant un bruit anormal et diminuant la durabilité du corps de chauffe.

11. Plomberie

Système de recirculation

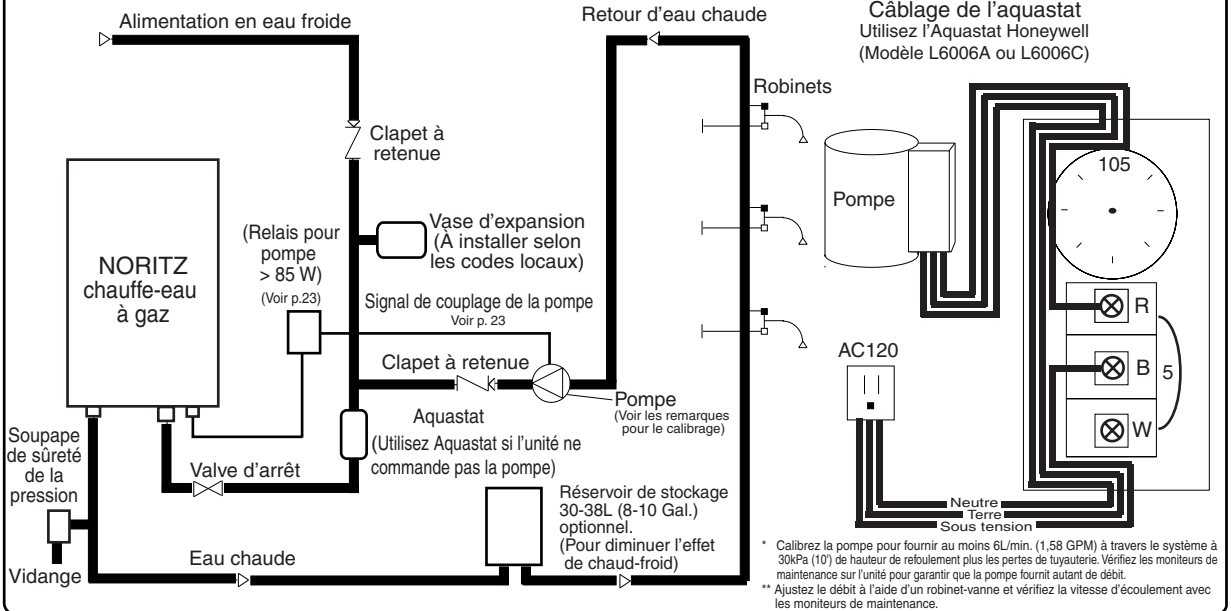

Système de chauffage

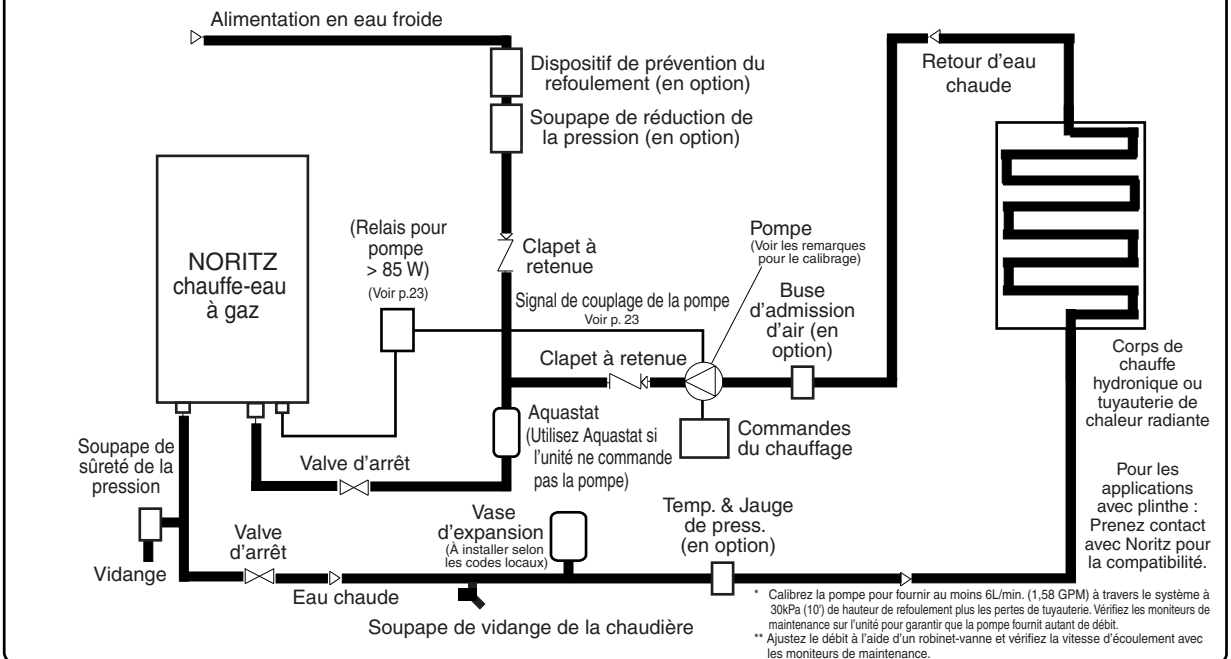

Pour le chauffage du bâtiment :

Si le système requiert de l'eau pour un chauffage du bâtiment à des températures supérieures à celles requises pour d'autres utilisations, des moyens comme un mitigeur doivent être installés pour tempérer l'eau afin de réduire les risques d'ébouillantage.

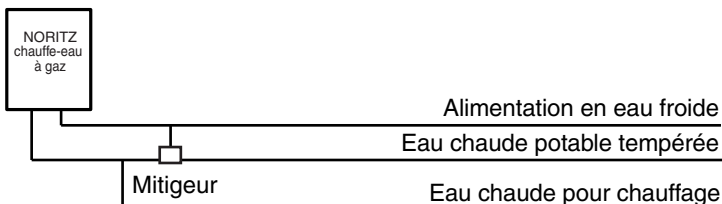

12. Installation électrique

Adressez-vous à un électricien qualifié pour l'installation électrique.



Couper l'alimentation électrique

Ne branchez pas le courant à l'unité avant que toute l'installation électrique soit achevée.

Cet appareil doit être relié à la terre électriquement en conformité avec les réglementations locales ou en l'absence de réglementation locale, avec la norme ANSI 70 54 du National Fuel Gas Code. Au Canada, la dernière version du CSA C22.1 Electrical Code.

Attention: Etiquetez tous les câbles avant débranchement lors de la réparation des commandes. Des erreurs de câblage peuvent provoquer un fonctionnement impropre et dangereux.

Vérifiez le bon fonctionnement après réparation.

Câblage électrique in-situ à effectuer au moment de l'installation de l'appareil

⚠ AVERTISSEMENT

Risque d'électrocution

Ne branchez pas le courant à l'unité avant que l'installation électrique ne soit achevée. Débranchez la prise de courant avant de procéder à l'entretien.

Le non respect de cette consigne pourrait provoquer une électrocution susceptible d'entraîner des blessures graves ou mortelles.

- L'alimentation requise par le chauffe-eau est de 120V CA, à 60 Hz. La consommation électrique peut être supérieure ou égale à 125W lors de l'utilisation d'accessoires en option. Utilisez un circuit approprié.
- Ne débranchez pas l'alimentation lorsque vous n'utilisez pas l'appareil. Si l'alimentation est coupée, la prévention du gel dans le chauffe-eau ne s'activera pas, provoquant un possible dégât du gel.

- Ne laissez pas le cordon d'alimentation entrer en contact avec la tuyauterie du gaz.

Attachez le cordon d'alimentation qui dépasse à l'extérieur du chauffe-eau. Placer la longueur superflue du cordon dans le chauffe-eau peut provoquer des interférences électriques et des dysfonctionnements.

Terre

- Pour prévenir une électrocution, prévoyez une masse avec une résistance inférieure à 100. Un électricien devrait procéder à cette tâche.
- Une vis de mise à la terre est fournie au dos de la boîte de dérivation.

Ne raccordez pas la masse à la tuyauterie d'eau courante ou de gaz. Ne reliez pas la masse à une ligne téléphonique.

Installation du disjoncteur

- Installez un dispositif de coupure automatique du chemin électrique (disjoncteur du courant de fuite) lorsque qu'une fuite électrique est détectée.

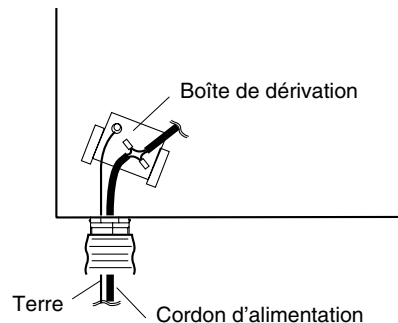

1. Dévissez la boîte de dérivation et faites-la glisser hors de l'unité.
2. Poussez le cordon d'alimentation par le bas de l'unité.
3. Raccordez les câbles sous tension et neutres au câble noir et blanc dans la boîte de dérivation.
4. Vissez le fil de terre à la vis de terre au dos de la boîte de dérivation et remettez-en place la boîte de dérivation.

⚠ ATTENTION

La décharge électrostatique peut avoir une incidence sur les composants électroniques. Prenez des mesures pour empêcher les décharges électrostatiques du personnel ou des outils à main pendant l'installation et l'entretien du chauffe-eau afin de protéger les commandes électroniques de l'appareil.

Télécommande

- Modèle applicable

N-0751M, OD	
Télécommande	RC-7650M

Installez la télécommande selon les instructions dans le Guide d'installation (p. 28).

- * Le chauffe-eau a été réglé en usine pour permettre un réglage maximum de température de 50°C (122°F).

Pour obtenir des réglages de température plus élevés par le biais de la télécommande, suivez les étapes ci-dessous.

<Pour régler la température maximum sur 55-60°C (130-140°F)>

1. Mettez le chauffe-eau hors tension en appuyant sur le bouton ON/OFF de la télécommande.
2. Maintenez enfoncé le bouton de réglage de l'alarme du débitmètre (FLOW METER ALARM SET) jusqu'à ce qu'un bip soit émis (2 secondes) et que 50°C (122°F) apparaisse sur l'affichage.
3. Réglez la limite supérieure de la température d'alimentation en eau chaude sur 55°C (130°F) ou 60°C (140°F) avec les boutons de réglage Haut et Bas.
4. Appuyez sur le bouton ON/OFF de la télécommande pour remettre le chauffe-eau sous tension. Pour laisser le chauffe-eau hors tension, laissez l'unité reposée pendant 30 secondes et revenir à l'affichage initial.

<Pour régler la température maximum sur 55-83°C (130-180°F)>

1. Mettez le chauffe-eau hors tension en appuyant sur le bouton ON/OFF de la télécommande.
2. Coupez l'alimentation électrique du chauffe-eau.
3. Déposez le couvercle avant du chauffe-eau (4 vis).
4. Branchez le connecteur étiqueté "CONNECTEUR DE RÉGLAGE DE TEMPÉRATURE DE L'EAU" au connecteur étiqueté "180°F" (au dos : 83°C) comme illustré à droite.
5. Remettez le couvercle avant du chauffe-eau en place (4 vis).
6. Rétablissez l'alimentation électrique du chauffe-eau, mais ne l'allumez pas.
7. Maintenez enfoncé le bouton de réglage de l'alarme du débitmètre (FLOW METER ALARM SET) jusqu'à ce qu'un bip soit émis (2 secondes) et que 50°C (122°F) apparaisse sur l'affichage.
8. Réglez la limite supérieure de la température d'alimentation en eau chaude sur 55°C (130°F) ou 60°C, 65°C, 70°C, 75°C (140°F, 149°F, 158°F, 167°F) ou 83°C (180°F) avec les boutons de réglage Haut et Bas.
9. Appuyez sur le bouton ON/OFF de la télécommande pour remettre le chauffe-eau sous tension. Pour laisser le chauffe-eau hors tension, laissez l'unité reposée pendant 30 secondes et revenir à l'affichage initial.

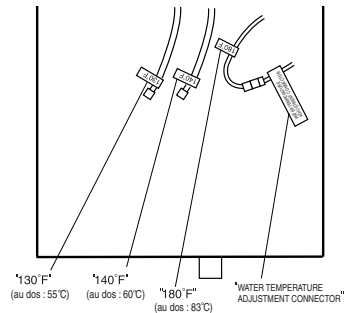

- Le N-0751M, OD peut être programmé de sorte qu'il revienne au réglage par défaut d'une des quatre températures si la télécommande est déplacée (80°C, 60°C, 55°C, 50°C (176°F, 140°F, 130°F, 122°F)). Pour modifier la température par défaut, branchez le câble de sélection de température comme illustré sur le schéma ci-dessus. La température par défaut est de 50°C (122°F) lorsque le câble de sélection de température n'est pas branché.

AVERTISSEMENT

- Lorsque vous modifiez la température, veillez à informer le client que la température de l'eau chaude sera très élevée et présente un risque d'ébullition.
- Une température de l'eau supérieure à 52°C (125°F) peut provoquer de graves brûlures ou la mort suite à un ébullition.

Raccordement du cordon de télécommande à l'unité

- Eloignez le cordon de télécommande des chauffages en prévention du gel dans l'unité.
- Attachez le cordon d'alimentation qui dépasse à l'extérieur du chauffe-eau. Ne placez pas de longueur superflue dans l'équipement.
- Le cordon de télécommande peut être rallongé jusqu'à 90m (300') avec un câble 18AWG.
- Utilisez une borne de type Y avec une gaine en résine. (Sans la gaine, le câble en cuivre peut rouiller et provoquer des problèmes).
- Veillez à serrer à la main lors du serrage sur le bornier de raccordement. Des outils peuvent endommager le bornier de raccordement.

Cordon de télécommande

- Pour les extensions, vous pouvez vous procurer une rallonge de 7.8m (26') (Pièce # RC-CORD26) ou utiliser un câble 18AWG.
- Procédez à l'installation selon le National Electrical Code et tous les codes locaux applicables.

1. Laissez suffisamment de jeu de sorte que le cordon de télécommande ne soit pas endommagé si l'unité est déposée du mur.
2. Déposez le couvercle avant du chauffe-eau (4 vis).
3. Faites passer le cordon de télécommande à travers l'ouverture de câble et dans l'unité.
4. Raccordez les bornes Y à l'extrémité du cordon de télécommande au bornier de raccordement.
5. Fixez en place le cordon de télécommande avec une attache.
6. Remettez en place le couvercle avant.

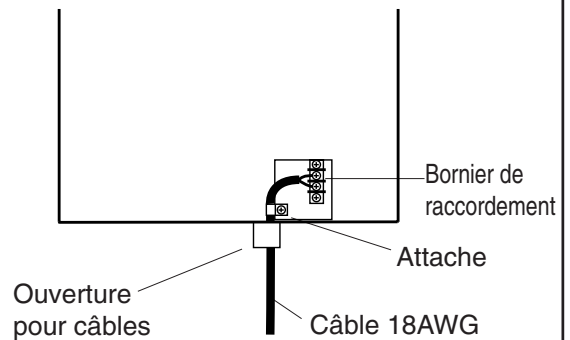

Câblage de la pompe

* Cette fonction n'est pas disponible lorsque vous utilisez la fonction multisystème à raccordement rapide.

Raccordement du câble de commande de la pompe

1. Laissez suffisamment de jeu de sorte que les câbles de commande de la pompe restent branchés si l'unité est déposée du mur.
2. Déposez le couvercle avant du chauffe-eau (4 vis).
3. Coupez le connecteur à l'extrémité des câbles de commande de la pompe.
4. Câblez les câbles de commande de la pompe à travers l'ouverture pour câbles et raccordez-les au câblage à l'intérieur de la pompe (ceci sera l'alimentation pour la pompe, ne connectez pas 120V à la pompe).
Si une grande pompe est utilisée (supérieur à 85W) utilisez la tension de ces câbles, étant donné que le signal pour fermer un relais normalement ouvert par lequel 120 V sera appliqué directement d'un circuit mural à la pompe.
5. Remettez en place le couvercle avant.

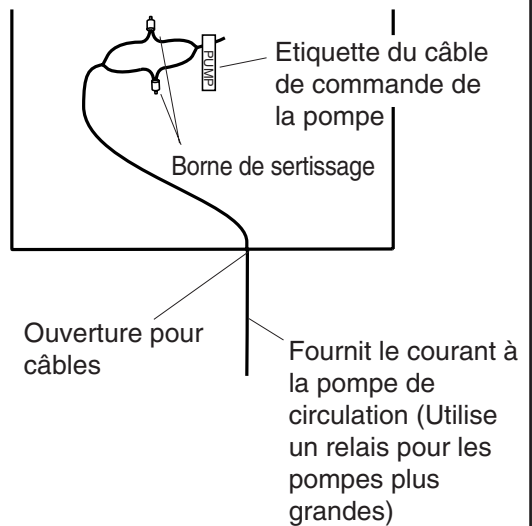

Connexion par relais avec de grandes pompes (>85W)

1. Localisez et préparez les câbles de commande de la pompe comme décrit ci-dessus.
2. Choisissez un emplacement d'installation convenable pour le relais dans un lieu protégé contre l'humidité.
3. Raccordez les câbles de commande de la pompe du chauffe-eau à l'entrée du signal sur le relais.
4. Coupez un des câbles de l'alimentation électrique et câblez-le au travers des connexions ouvertes du relais.
5. Sécurisez toutes les connexions et remettez le couvercle avant du chauffe-eau en place.

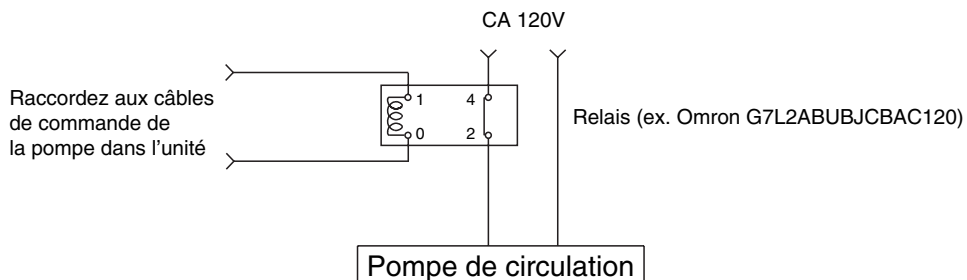

Branchement du cordon de raccordement rapide

Pour l'installation du multisystème par raccordement rapide, utilisez un cordon de raccordement rapide (vendu séparément).

Attention

La couleur des câbles sur le cordon de raccordement rapide sera différente de celle des câbles de la fiche de jonction dans l'unité.

* La télécommande peut être raccordée à l'unité A ou B.

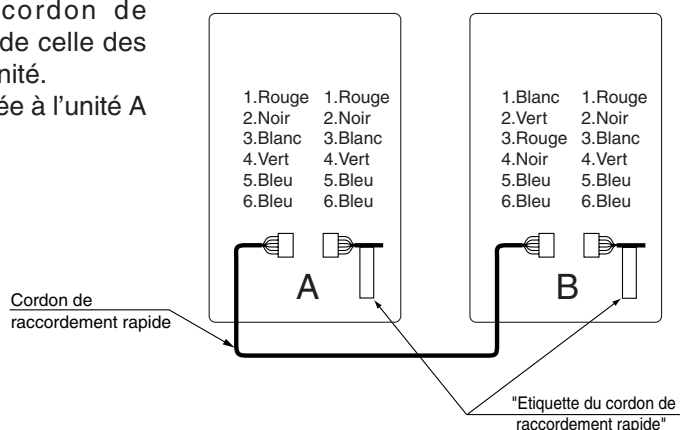

Branchement du cordon de raccordement rapide aux deux unités.

1. Mettez hors tension.
2. Déposez le couvercle avant du chauffe-eau (4 vis).
3. Faites passer le cordon de raccordement rapide à travers l'ouverture pour câbles et dans l'unité.
4. Insérez le connecteur du cordon de raccordement rapide dans la prise à l'intérieur de l'unité.
5. Fixez le fil de terre du cordon de raccordement rapide à la plaque de fixation du bornier de raccordement.
(Si le fil de terre n'est pas fixé, un bruit électrique peut être source de problèmes)
6. Fixez en place le cordon de raccordement rapide avec une attache.
7. Remettez en place le couvercle avant.

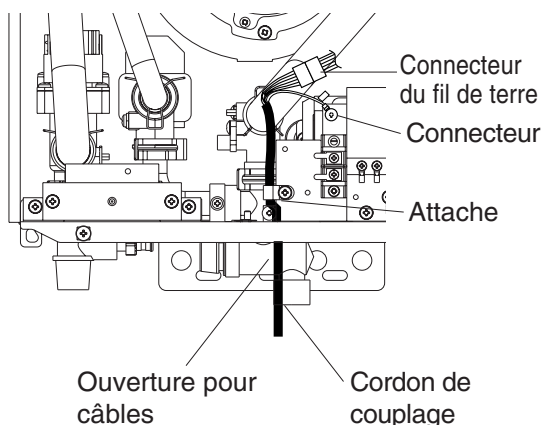

13. Maintenance

Vérifiez régulièrement les points suivants pour garantir un bon fonctionnement du chauffe-eau.

- Le système de ventilation doit être examiné régulièrement par un technicien de service qualifié pour vérifier les fuites ou la corrosion.
- La flamme du brûleur doit être vérifiée régulièrement pour une couleur bleue et une consistance adéquates.
- Si la flamme ne semble pas normale, le brûleur a peut-être besoin d'être nettoyé.
- Si le brûleur a besoin d'être nettoyé, ce doit être effectué par un technicien de service qualifié.
- N'obstruez pas le flux d'air comburant et de ventilation.
- La soupape de sûreté de la pression doit être opérée une fois par an pour garantir qu'elle fonctionne correctement et qu'il n'y a pas d'obstruction. Coupez l'alimentation de l'unité avant d'ouvrir la soupape de sûreté et assurez-vous que l'eau se vidangeant de la soupape ne provoquera pas de dégâts.
- Si la soupape de sûreté évacue périodiquement, cela peut-être dû à la dilatation thermique dans un système d'eau fermé. Adressez-vous au fournisseur d'eau ou un inspecteur local de plomberie pour savoir comment corriger cette situation. Ne bouchez pas la soupape de sûreté.
- Reportez-vous au mode d'emploi pour plus de maintenance.

AVERTISSEMENT : Un risque d'ébouillantage est encouru si la température émise est trop élevée.
En cas de surchauffe, ou si la distribution de gaz n'est pas coupée, tournez la valve d'arrêt du gaz manuelle sur l'appareil.
N'utilisez pas cet appareil si des pièces ont été submergées sous l'eau. Appelez immédiatement un technicien qualifié afin qu'il inspecte l'appareil et remplace toute partie du système de régulation et de commande du gaz ayant été submergée dans l'eau
Vérifiez et nettoyez régulièrement le filtre de l'entrée d'eau froide de l'unité.

14. Test de fonctionnement

L'installateur doit tester le fonctionnement de l'unité, expliquer au client comment l'utiliser et lui donner ce manuel avant de quitter les lieux.

- Préparatifs (1) Ouvrez le robinet d'eau chaude pour confirmer que l'eau est disponible puis refermez-le.
(2) Ouvrez la soupape de distribution en gaz.
(3) Mettez le chauffe-eau sous tension. Avec la télécommande, mettez sur ON le bouton ON/OFF (le témoin d'opération s'allumera).

- (1) Ouvrez le robinet d'eau chaude et confirmez que le témoin de marche du brûleur est allumé et que l'eau chaude est générée. (Au besoin, répétez jusqu'à ce que l'air dans la tuyauterie du gaz soit purgé).
 - * De la fumée blanche peut être remarquée sortant de la conduite d'évacuation par temps froid. Il ne s'agit pas d'un dysfonctionnement de l'unité.
 - * Si un code d'erreur "11" apparaît sur la télécommande, mettez l'unité hors tension puis à nouveau sous tension, puis ouvrez à nouveau un robinet d'eau chaude.
- (2) Changez le réglage de température sur la télécommande et vérifiez que la température de l'eau change.

- Si le chauffe-eau ne fonctionne pas normalement, reportez-vous à Guide de dépannage du mode d'emploi.
- * Après le test de fonctionnement, nettoyez le filtre dans l'entrée d'eau froide.

<En cas d'installation avec un multisystème à raccordement rapide>

- Mettez le système sous tension avec la télécommande.
- Ouvrez lentement un robinet d'eau chaude et vérifiez que les unités s'allument séquentiellement. Vérifiez que la température de l'eau chaude est la même que celle affichée sur la télécommande. (*1)

- * Si les deux unités ne s'allument pas, commutez quelle unité s'allumera en premier en appuyant sur le bouton de réglage de la pression du manifold Max. ou Min. de la plaquette de circuit. (*2)

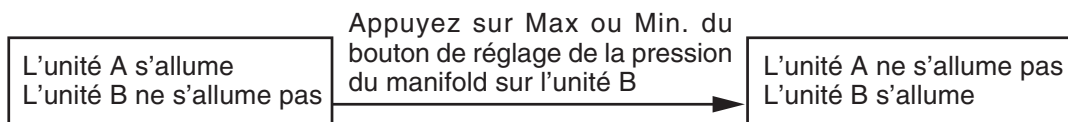

- * Si un code d'erreur 11 ou F11 clignote sur la télécommande, appuyez sur le bouton ON/OFF de la télécommande pour éteindre et allumer 2-3 fois.

- * Si (*1) et (*2) ne peuvent être effectués, il se peut que le cordon de raccordement rapide ne soit pas correctement raccordé.

Vérifiez que le cordon est correctement raccordé.

ATTENTION

Manipulation après le test de fonctionnement

- Si l'unité ne sera pas utilisée immédiatement, fermez tous les robinets d'arrêt du gaz et de l'eau, vidangez toute l'eau de l'unité et du système de plomberie pour prévenir le gel de l'unité et du système et purgez la canalisation de gaz.

Le gel n'est pas couvert par la garantie.

AVERTISSEMENT

Le non respect de ces instructions peut être à l'origine d'un incendie ou d'une explosion pouvant provoquer des blessures corporelles ou mortelles, ou des dégâts matériels.

Instructions d'allumage

Ce chauffe-eau ne comporte pas de veilleuse. Il est équipé d'un dispositif d'allumage qui allume automatiquement le brûleur.

Ne tentez pas d'allumer le brûleur manuellement.

1. Lisez les consignes de sécurité du manuel d'installation ou sur le devant du chauffe-eau.
2. Coupez complètement l'alimentation électrique de l'unité.
3. Ne tentez pas d'allumer le brûleur manuellement.
4. Tournez la soupape manuelle d'admission du gaz (externe à l'unité) dans le sens horaire à la position OFF.
5. Attendez 5 minutes pour vider complètement le gaz. Si l'odeur de gaz persiste, arrêtez et suivez les instructions à la page 3 du guide de l'utilisateur.
6. Tournez la soupape manuelle d'admission du gaz dans le sens anti-horaire à la position ON.
7. Connectez l'alimentation électrique de l'unité.
8. L'unité fonctionnera indépendamment de la demande en eau chaude. Si l'unité ne fonctionne pas, suivez les instructions d'arrêt et appelez un technicien de service.

Instructions d'arrêt

1. Arrêtez toute demande d'eau.
2. Coupez le courant électrique.
3. Tournez la soupape manuelle d'admission du gaz dans le sens horaire à la position OFF.

En cas de surchauffe, ou si la distribution de gaz n'est pas coupée, tournez la valve d'arrêt du gaz manuelle sur l'appareil.

15. Dimensions

N-0751M

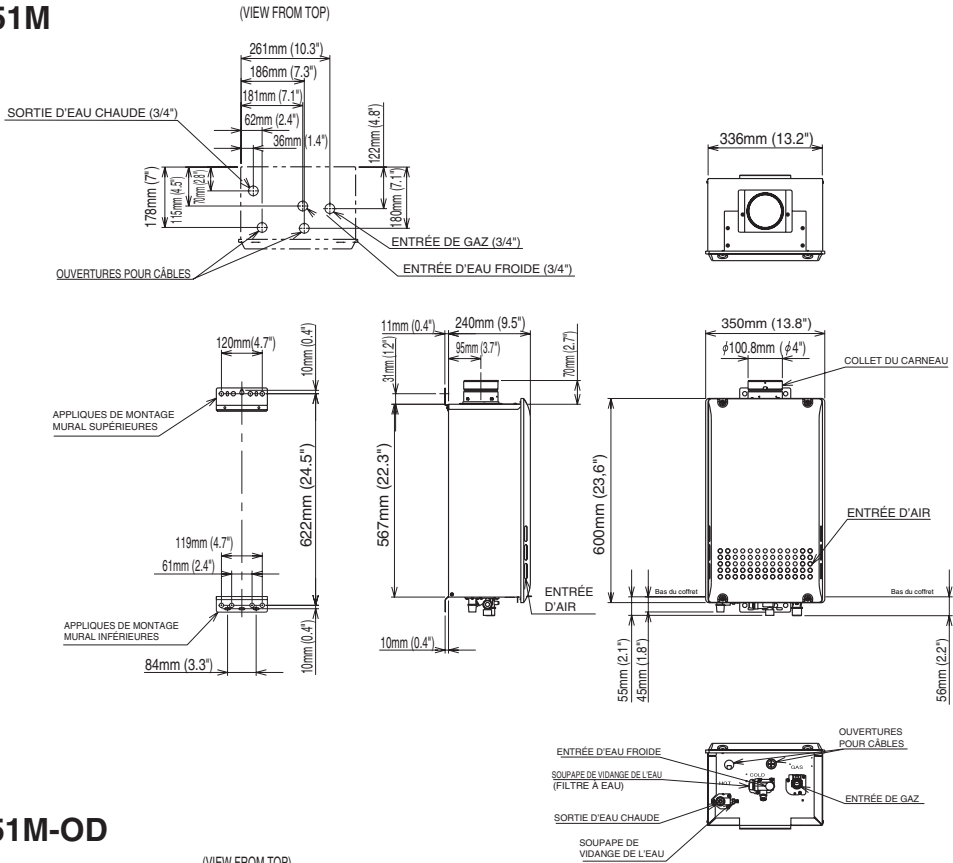

N-0751M-OD

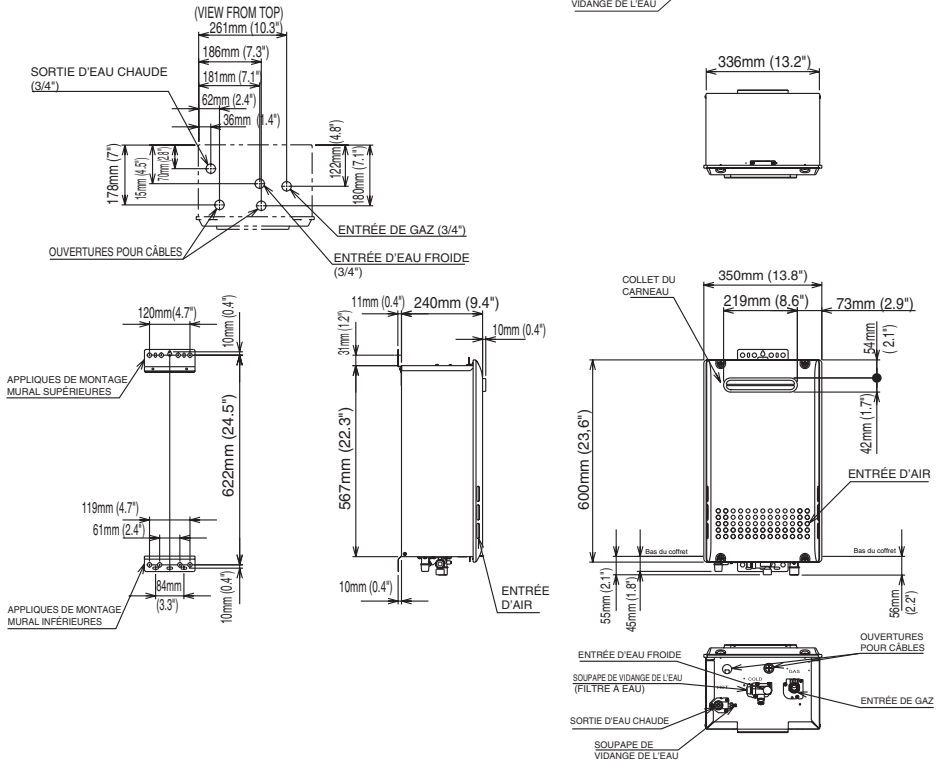

Télécommande RC-7650M

Pour les installateurs :

Lisez attentivement ce guide d'installation avant de procéder à l'installation.

Guide d'installation

NORITZ AMERICA CORPORATION

Remarque

Ne branchez pas l'alimentation au chauffe-eau avant que la télécommande ne soit correctement installée. Il est recommandé d'installer la télécommande dans la salle de bain.

Liste des pièces incluses

Nom des pièces	Quantité
Télécommande	1
Garniture du mur	1
Vis à bois à tête bombée cruciforme	2
Ancrage pour mur	2

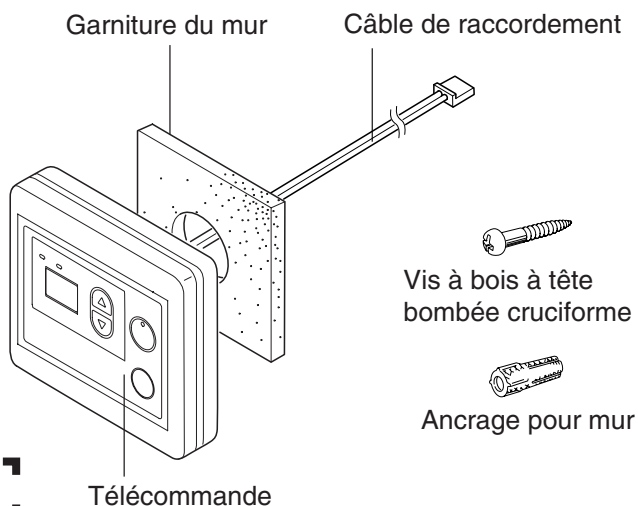

Ne désassemblez pas la télécommande.

Remarques sur l'emplacement d'installation

- La télécommande doit être installée dans un emplacement d'accès facile.
- Évitez l'installation là où de l'eau ou de la vapeur pourrait entrer en contact avec la télécommande.
- Éviter les emplacements où des agents chimiques spéciaux (ex, benzène, détergents gras ou huileux) sont utilisés.
- Évitez de l'installer à l'extérieur ou encore à l'intérieur dans un endroit où elle serait exposée aux rayons du soleil.

Raccordement du cordon de télécommande

Connecteur blanc → Vers la télécommande

Borne en Y (deux mèches) → Vers le chauffe-eau

- * Confirmez le raccordement avec les étiquettes aux deux extrémités du cordon de télécommande.
- Un cordon de 7.8m (26') peut être acheté séparément (Pièce # RC-CORD26).
- Le cordon de télécommande peut être rallongé jusqu'à 90m (300 ft.) en épissant le cordon et utilisant un cordon de 18AWG pour rallonger le cordon à la longueur appropriée.

Installation

1. Appliquez la garniture du mur derrière la télécommande.
2. Raccordez les câbles de la télécommande au cordon de télécommande distinct.

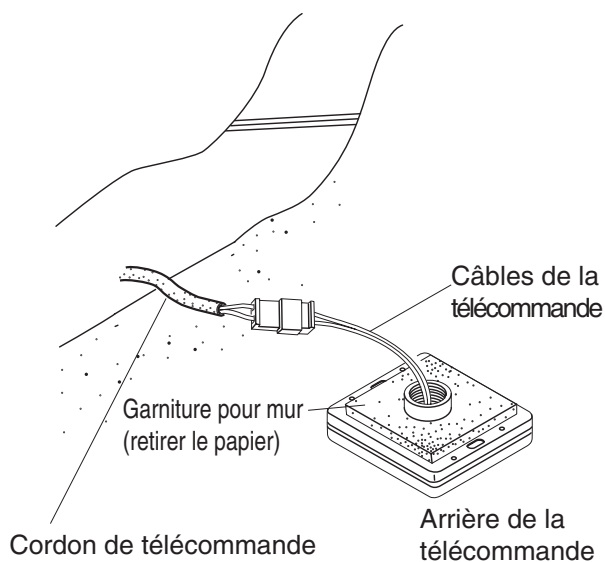

3. Retirez le couvercle de la télécommande, marquez l'emplacement des trous de vis et percez les trous pour les ancrages pour mur.
4. Insérez les ancrages pour mur, vissez la télécommande au mur et remplacez le couvercle.

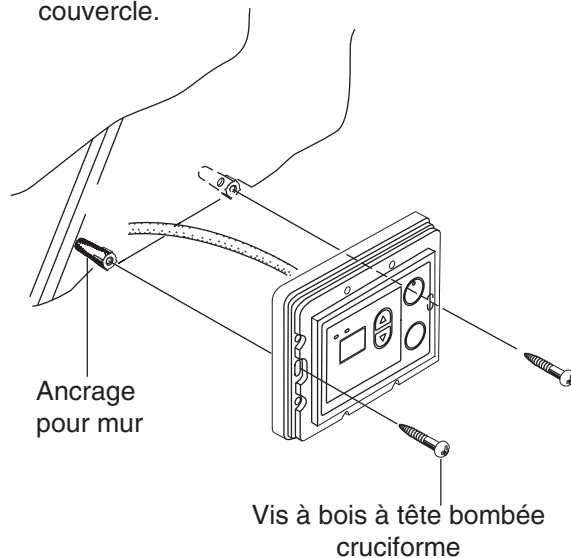

Installation de la boîte de dérivation extérieure de la télécommande

1. Insérez les câbles de la télécommande à travers le tuyau du mur et fixez-le à la télécommande. Placez la garniture de mur de la télécommande, faites-la glisser par-dessus le tuyau et les câbles, puis fixez-la à l'arrière de la télécommande.

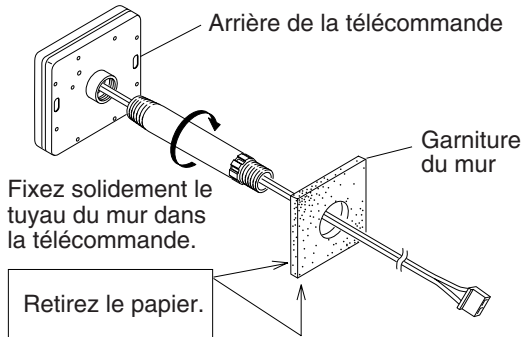

5. Faites glisser l'écrou de la boîte par-dessus les câbles de la télécommande et vissez-le dans le tuyau du mur.

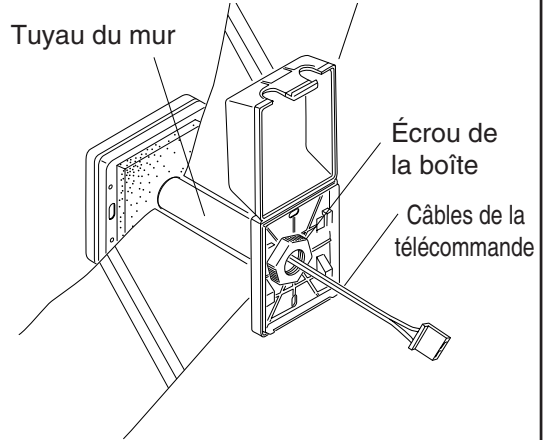

2. Perforez un trou de 32mm (1-1/4") dans le mur là où la télécommande sera installée.

* N'installez pas la télécommande dans un emplacement humide, en plein soleil ou exposé à des agents chimiques, sous peine d'endommager la télécommande.

6. Raccordez les câbles de la télécommande au cordon de télécommande distinct dans la boîte. Entourez l'excès de câble de la télécommande sur les crochets fournis à cet effet comme indiqué ci-dessous.

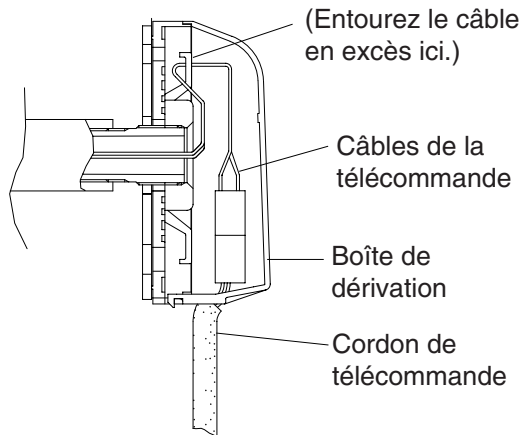

3. Insérez le tuyau du mur contenant les câbles de la télécommande à travers le trou.

4. Faites glisser la garniture de la boîte de dérivation et la boîte de dérivation par-dessus les câbles de la télécommande et la protubérance du tuyau du mur à partir du mur extérieur.

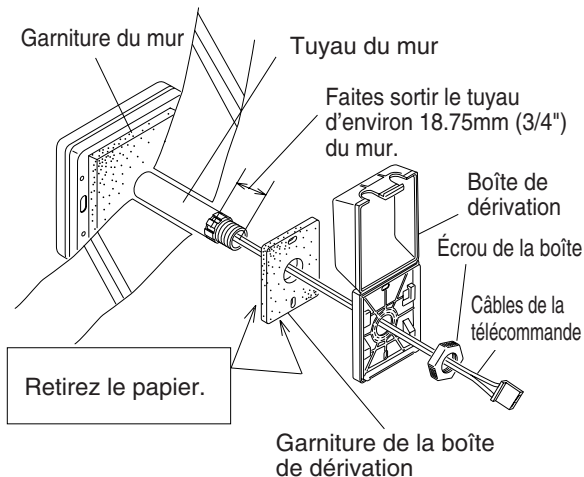

Attachez le cordon de la télécommande qui dépasse à l'extérieur de la boîte de dérivation.

7. Fermez la boîte de dérivation.