

**TOPRO  
OLYMPUS**

**TOPRO**



<b>NO</b>	<b>Bruksanvisning</b>	<b>2 - 4</b>
<b>EN</b>	<b>User manual</b>	<b>5 - 7</b>
<b>DE</b>	<b>Bedienungsanleitung</b>	<b>8-11</b>
<b>FR</b>	<b>Manuel d'utilisation</b>	<b>12-15</b>
<b>NL</b>	<b>Gebruiksaanwijzing</b>	<b>16-19</b>

**[www.topro.no](http://www.topro.no)**

**CE**



TOPRO OLYMPOS M 814300  
TOPRO OLYMPOS S 814305

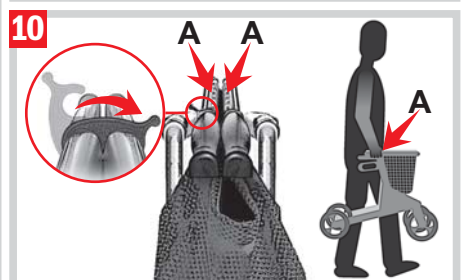
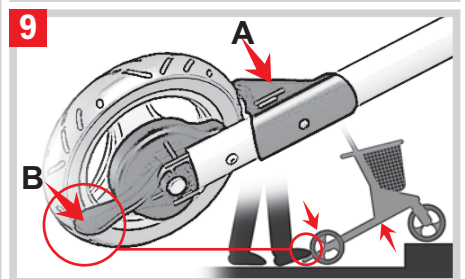
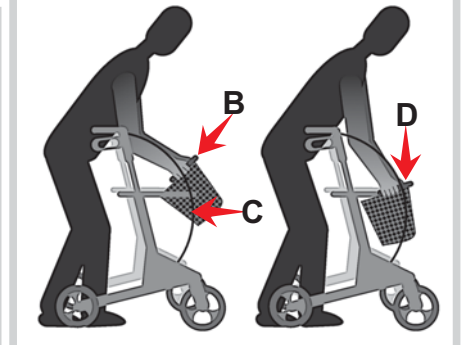
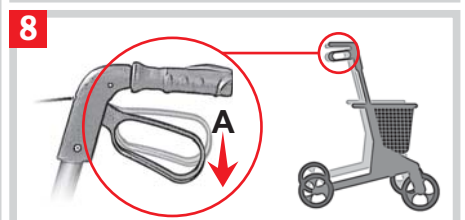
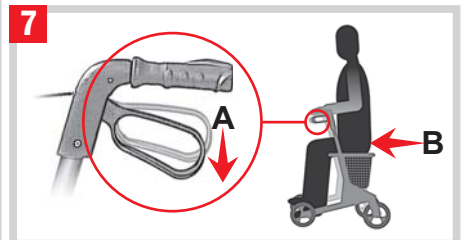
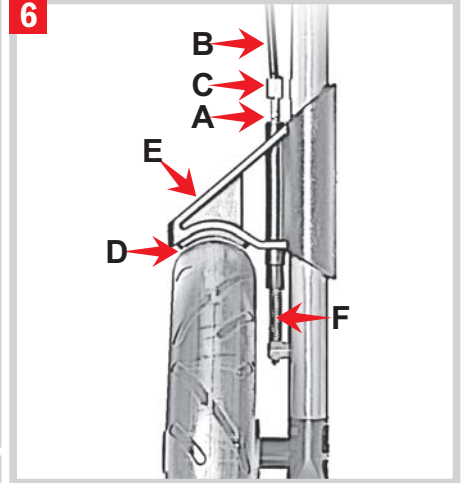
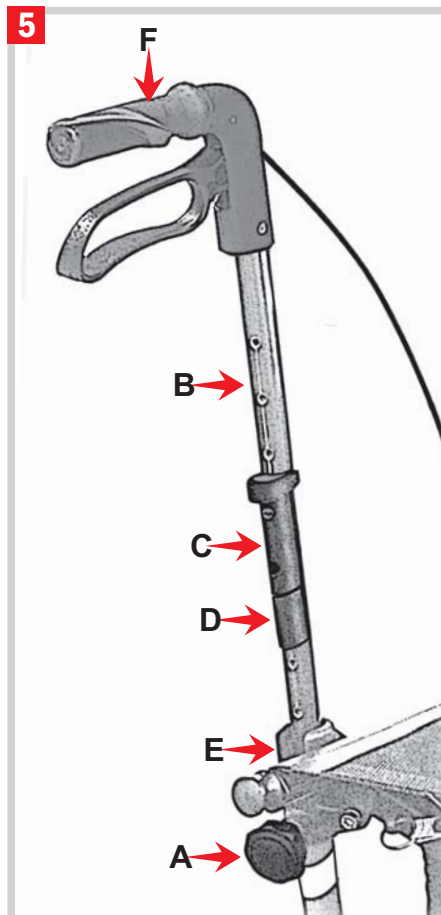
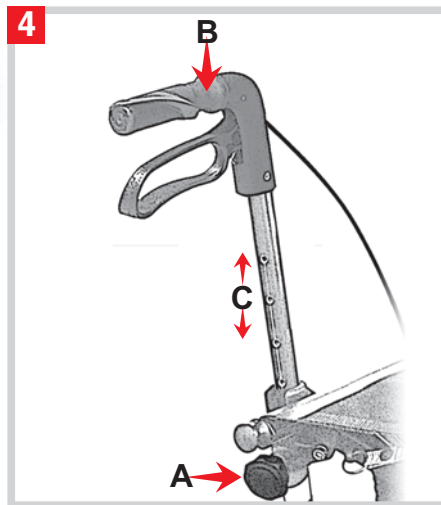
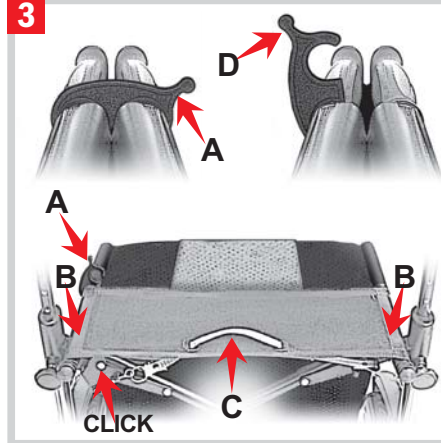
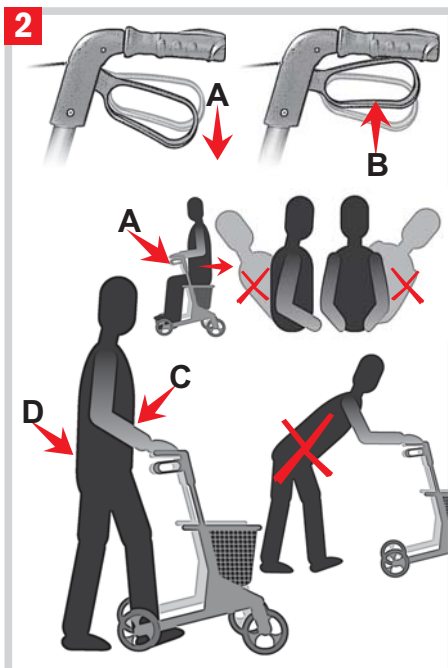
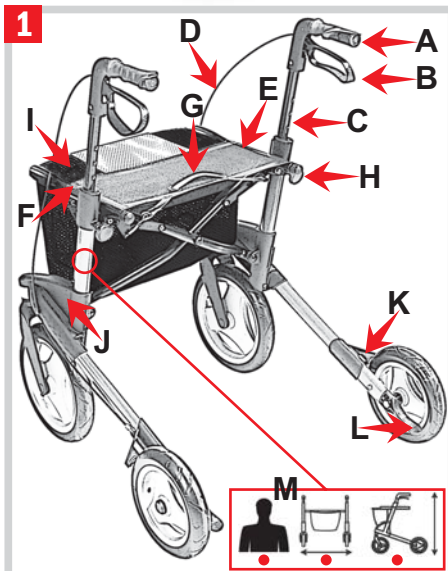

## Velkommen som bruker av et TOPRO HJELPEMIDDEL

Alle TOPRO Hjelpemidler er utviklet, designet og fremstilt i Norge. Avansert produksjonsutstyr, kvalitets- og miljøsikring gir stor nøyaktighet og maksimal kvalitet i alle ledd av produksjonen.

Produktet er samsvart iht. 93/42/EØF-direktiv om medisinsk utstyr.

Meld fra umiddelbart til din hjelpemiddelsentral eller forhandler hvis produktet er skadet ved mottak.

### Garanti

TOPRO OLYMPOS er garantert fri for feil og mangler i 5 år. Unntatt er skader forårsaket av feil bruk og deler som utsettes for naturlig slitasje (f.eks. bremsekloss, bremsevaier, hjul, sete og håndtak).

Reparasjoner i garantitiden skal henvises til din hjelpemiddelsentral eller forhandler. Garantien bortfaller dersom det er benyttet uoriginale reservedeler eller tilbehør som ikke er godkjent av TOPRO.

De røde nummererte feltene nedenfor refererer til nummererte illustrasjoner på innsiden av innbretten.

## 1 Bli kjent med ditt TOPRO HJELPEMIDDEL

- |                       |  |                                    |
|-----------------------|--|------------------------------------|
| <b>A</b> Kjørehåndtak | <b>E</b> Setestag                          | <b>I</b> Kurv med overtrekk        |
| <b>B</b> Bremsehendel | <b>F</b> Låsebøyle                         | <b>J</b> Sideramme                 |
| <b>C</b> Håndtaksrør  | <b>G</b> Sete med stropp for sammenfolding | <b>K</b> Bremsekloss / Kantavviser |
| <b>D</b> Bremsevaier  | <b>H</b> Låseratt for håndtak              | <b>L</b> Vippefunksjon             |
- M** Merket på innsiden av røret viser rullatorens modellbenevnelse og
- Maks brukervekt
  - Maks bredde på rullatoren
  - Maks høyde på rullatoren

Mål og vekt	TOPRO OLYMPOS M	TOPRO OLYMPOS S
	CM	CM
<b>Anbefalt brukerhøyde</b>	150 - 195	135 - 170
<b>Høyde støttepunktene</b>	76-95	70-89
<b>Største lengde</b>	76	72
<b>Største bredde</b>	70,5	66
<b>Mellom støttepunktene</b>	50	46
<b>Setehøyde</b>	60	53
<b>Snudiameter</b>	94	86,5
<b>Diameter forhjul</b>	27,5	22,5
<b>Diameter bakhjul</b>	22,5	20
<b>Bredde hjul</b>	4,2	4,2
<b>Gripedistanse kjørebremse</b>	6,5	6,5
<b>Høyde sammenlagt</b>	86	78
<b>Bredde sammenlagt</b>	27	27
<b>Lengde sammenlagt</b>	76	72
	KG	KG
<b>Vekt rullator</b>	8,6	8,0
<b>Maks brukervekt</b>	150	150

### Tiltenkt formål

TOPRO Olympos er utviklet og godkjent for bruk utendørs, men kan også brukes innendørs. Vær forsiktig ved bruk innendørs, da rullatorens største bredde er 70,5 cm (M) og 66 cm (S). Rullatoren gir støtte til personer med svekket balanse og/eller nedsatt mobilitet. Det integrerte setet gir brukeren mulighet til å sette seg for å hvile. Kurven kan brukes til å ta med seg ting. Den tåler last på maks 15 kg.

### Viktig å vite om sikkerhet før bruk

- Vær oppmerksom på klemfaren ved utfolding og sammenfolding.
- Kontroller at bremsene fungerer før hver gangs bruk, og at rullatoren går i lås i utfoldet posisjon.
- Må ikke brukes av personer på over 150 kg.
- Må ikke brukes til transport av tung last eller personer.
- Rullatoren er ikke et leketøy.
- Kontroller at låseratt for høydejustering ved håndtaksrørene er godt tilskrudd.
- OBS! Hvis rullatoren blir utsatt for ekstrem temperatur kan noen deler kjennes varme eller kalde.

## 2 Viktig å vite om sikkerhet i bruk

- Ved stopp eller parkering bruk alltid parkeringsbremse, begge sider **A**
- Forsikre deg om at parkeringsbremsene er på før bruk av sete **A**
- Ikke bøy deg bakover eller til sidene når du sitter på setet.

- Kjørebremserne kan klemmes litt inn **B** for å bremse farten, men må ikke være i låst posisjon når rullatoren kjøres.
- For riktig støtte og trygg gange må rullatoren holdes nær kroppen **C**
- Gå oppreist, se fremover og hold baken inn **D** da er det lettest å holde balansen.
- Ikke skyv rullatoren langt foran kroppen. Det kan medføre feilbelastning og fall.
- Pass på at ikke vide skjørt eller bukser setter seg fast mellom bremseklossen og hjulet eller vippestussen. Det kan føre til fall. Vi fraråder derfor bruk av lange vide klær.

## Montering / innstilling

TOPRO OLYMPOS leveres ferdig montert. Før bruk må den foldes ut. Høyden på håndtaksrøret må tilpasses brukeren.

### 3 Utfolding / sammenfolding

Utfolding: Løsne låsebøylen på setestaget **A**. Press setestagene ned og utover **B**. Siderammene glir fra hverandre og setestagene presses ned til det høres en klukkelyd. Rullatoren er nå låst i utfoldet posisjon. Sammenfolding: Trekk i stroppen på setet **C** og press siderammene sammen. Press låsebøylen **D** over setestaget.

### 4 Senking og høydeinnstilling av håndtaksrør

Senking: Løsne låseratt **A** (ca 4-5 omdreininger). Skyv håndtaksrørene ned til de stopper **B**. Skru låseratt **A** til igjen.

Høydeinnstilling: Løsne låseratt **A** (ca 4-5 omdreininger). Juster håndtaksrøret til passende høyde og dra litt opp og ned **C** til det låses med en klukkelyd. Skru låseratt **A** godt til igjen. Juster begge håndtaksrørene til samme høyde.

**Det er anbefalt at kjørehåndtakene er på høyde med brukerens håndledd når armene henger rett ned.**

### 5 Høydeinnstilling med minne

Når rullatoren har vært transportert eller lagret er det ved bruk av minnefunksjonen enkelt å finne igjen riktig høyde på håndtaksrøret. Bestem høyden på kjørehåndtakene. Tell antall hull som er synlige bak på håndtaksrøret. Skru låseratt **A** helt ut. Dra håndtaksrøret **B** helt ut av siderammen. Festestykket **C** vil følge røret ut. Skyv festestykket **C** på røret **B** slik at det over festestykket er igjen riktig antall hull. Fest hukommelsesstykket **D** i første ledige hull under festestykket **C**. Skyv håndtaksrøret **B** ned i siderammen slik at festestykket **C** faller på plass i plaststykket **E** på toppen av rammerøret. Sett låseratt **A** på plass og skru det ca. halvt inn. Dra kjørehåndtaket **F** opp til det stopper og skru låserattet **A** godt til. Nå vil en automatisk finne igjen den forhåndsinnstilte høyden ved å dra kjørehåndtakene fra nedsenket posisjon og oppover til de stopper.

### 6 Innstilling / kontroll og vedlikehold av brems

Innstilling/kontroll: Løsne låsemutter **A** ved bremsen. Stram bremseveieren **B** med justeringsskruen **C**. Juster begge bremseklosser slik at avstanden til hjulbanen blir ca. 1 mm **D**. Bremsene må ikke være så stramme at de presses inn i dekkens gummi når parkeringsbremsen er på. Vedlikehold: Rengjør jevnlig bremsekloss **E** og bremsefjær **F**. Hjulene kan skiftes ved feil eller slitasje.

### 2 Bruk av brems

Kontroller at bremsene fungerer før hver tur. Hver av bremsehendlene **A** virker på hvert sitt bakhjul. Feil bruk kan medføre utrygge situasjoner og skader på rullatoren: **Rullatoren skal ikke kjøres eller skyves med makt når kjørebremse er klemt inn eller når hjulene er helt eller delvis låst av parkeringsbrems.** Dette betegnes som uriktig bruk og kan medføre slitasje som gjør dekkens og bremsenes egenskaper dårligere. **Parkeringsbrems:** Skyv begge bremsehendlene **A** nedover til de låses. Begge bakhjul er nå låst. Klem begge bremsehendlene oppover for å oppheve parkeringsbremsen. **Kjørebremse:** Klem begge bremsehendlene **B** oppover for å bremse farten. **Må ikke brukes kontinuerlig mens rullatoren kjøres.**

### 7 Sete

Før bruk av sete må parkeringsbrems aktiveres. Skyv begge bremsehendlene nedover til de låses **A**. Begge bakhjul er nå låst. Sitt med ryggen til kurven **B**. Maksimum brukervekt er 150 kg.

### 8 Shoppingveske

Shoppingveske er vedlagt. Den kan belastes med 15 kg.

For montasje av vesken skal du stå inne i rullatoren med bremsene på **A** og løfte opp vesken foran **B**. For at vesken skal komme under setet trykker du den litt sammen fra siden og fester den på setestagene til rullatoren. Du hører da et "klikk". Pass på at bremseveieren også etter montering av vesken befinner seg på utsiden **C**. For å ta av vesken igjen står du inne i rullatoren med bremsene på og tar tak i høyre og venstre veskefeste, bruk begge hender. Ved å løfte opp veskefeste foran og presse vesken lett sammen kan den nå fjernes **D**. Vesken er

utstyrt med skulderstropp, slik at du kan ta innkjøp og lignende med deg inn i boligen. Pass på at skulderstroppen ikke kommer i berøring med framhjulene når vesken er montert på rullatoren. Vesken kan vaskes skånsomt på 40°C.

## 9 Kantavviser og vippefunksjon

Kantavviser: Bremsklossen **A** som er foran bakhjulene

hindrer at bakhjulet blir hengende fast på utstikkende hjørner, dørkarmer og lignende.

Vippefunksjon: Trå på vippefunksjonen **B** som sitter på festet for bakhjul. Vipp rullatoren over terskler, kanter og lignende.

## 10 Bæring av rullatoren

Rullatoren skal ikke bæres i stroppen på setet eller i bremsewirene. Slå sammen rullatoren som vist på illustrasjonen. Rullatoren skal bæres i de samlede setestegene **A**.

### Materiale / Resirkulering

Rullatoren er laget av plastbelagte aluminiumsrør, plastkoblinger og stoff av plast og polyester. De fleste deler kan resirkuleres.

### Renhold

Rullatoren kan steames, spyles og vaskes med vanlige rengjøringsmidler.

### Desinfeksjon skal kun utføres av fagpersonell

Overflaten pusses med et desinfeksjonsmiddel som inneholder 70-80% etanol. Vi fraråder bruk av klor- og fenolholdige midler. *Skader og sår som evt. oppstår ved desinfeksjon utført av uautorisert personell eller etter bruk av skadelige midler kan ikke belastes produsenten.*

### Oppbevaring

Rullatoren bør oppbevares stående. Kan oppbevares utendørs, gjerne under tak.

### Ettersyn / Vedlikehold / Gjenbruk

Det anbefales at generelt ettersyn og vedlikehold utføres og at punktene under sjekkes jevnlig: Rør, ramme, håndtak, håndtaksrør, bremses, hjul, sete og tilbehør. Dette gjelder også hvis rullatoren skal klargjøres for gjenbruk. Se detaljert informasjon i denne brukerveiledningen for kontroll av bremses samt renhold av rullatoren.

### Hvis rullatoren ikke virker som den skal

Kontroller at rullatoren er riktig utfoldet. Sjekk at begge bremsehendler står i forventet posisjon.

### Tilbehør

For bilder, se innbrett. Ettermontert tilbehør kan påvirke stabiliteten og må brukes med forsiktighet.

	TOPRO ART.NR.	HMS ART. NR.
<b>A</b> Ryggstøtte regulerbar, med polstring	814726	157208
<b>B</b> Krykkeholder	814040	149307
<b>C</b> Flaskeholder	814043	157198
<b>D</b> Veske bak med glidelås	814046	172663
<b>E</b> Transportbag	814042	176156
<b>F</b> LED lys og fallalarm (par)	814639	
<b>G</b> Lykt	814608	176139
<b>H</b> Navneskilt	814024	157206
<b>I</b> Isbrodder for sko str.M (skostørrelse ca. 36-40)	814029	
Isbrodder for sko str.L (skostørrelse ca. 41-46)	814035	
<b>J</b> Lås	814023	157205
<b>K</b> Paraply med feste (sort)	814068	157207
<b>L</b> Kurv for oksygenflaske(kun komprimert, ikke flytende)	814009	157202
<b>M</b> Enhåndsbrems	814026	157197
<b>N</b> Styrehåndtak for ledsager	814014	176154
<b>O</b> Slepebrems (par)	814032	

Bestilles separat og gir mulighet for å komponere en TOPRO OLYMPOS som passer for den enkelte brukers behov. Vi har her gjort et utvalg, kontakt TOPRO for oppdatert oversikt over tilbehør eller besøk våre hjemmesider [www.topro.no](http://www.topro.no)

Ved andre feil eller spørsmål, kontakt din hjelpemiddelsentral eller forhandler.

## Welcome as a user of a TOPRO PRODUCT

Every TOPRO product is developed, designed and made in Norway. Advanced manufacturing equipment, quality and environmental security gives great accuracy and maximum quality in all the levels of production. The product is declared to be in conformity with Medical Device Directive 93/42/EEC. It is tested and approved according to ISO 11199-2:2005. On receipt of the goods please check your product. If you have any queries please contact your mobility shop or dealer immediately.

### Guarantee

TOPRO OLYMPOS is guaranteed free for faults and defects for 5 years.

An exception is if the damage is caused by incorrect use or parts that are exposed to natural wear and tear (such as e.g. brake block, brake wire, wheel, seat and grip). For repairs during the guarantee period, please contact your local mobility shop or dealer. The guarantee is void if unauthorised spare parts and accessories have been or are being used on the product.

The red numbered squares below refer to the numbered illustrations on the inside of the cover.

## 1 Get to know your TOPRO PRODUCT

- |                         |                                      |                                   |
|-------------------------|--------------------------------------|-----------------------------------|
| <b>A</b> Handlebar      | <b>E</b> Seat bars                   | <b>I</b> Basket with cover        |
| <b>B</b> Brake handle   | <b>F</b> Lock clamp                  | <b>J</b> Side frame               |
| <b>C</b> Handlebar tube | <b>G</b> Seat with strap for folding | <b>K</b> Brake block / Edge guard |
| <b>D</b> Brake wire     | <b>H</b> Lock wheel for the handle   | <b>L</b> Tilt function            |
- M** The label on the rear side of the tube under the seat shows the product name/model and
- Maximum weight of user
  - Maximum width of rollator
  - Maximum height of rollator

Measurements	TOPRO OLYMPOS M		TOPRO OLYMPOS S	
	CM	Inches	CM	Inches
<b>Recommended user height</b>	150 - 195	4ft 11" – 6ft 4 <sup>3</sup> / <sub>8</sub> "	135 - 170	4ft 5 <sup>1</sup> / <sub>8</sub> " – 5ft 7"
<b>Height of support points</b>	76-95	30" – 37 <sup>3</sup> / <sub>8</sub> "	70 - 89	27 <sup>1</sup> / <sub>2</sub> " – 35"
<b>Maximum length</b>	76	30"	72	28 <sup>3</sup> / <sub>8</sub> "
<b>Maximum width</b>	70,5	27 <sup>3</sup> / <sub>4</sub> "	66	26
<b>Between support points</b>	50	19 <sup>3</sup> / <sub>4</sub> "	46	18 <sup>1</sup> / <sub>8</sub> "
<b>Seat height</b>	60	23 <sup>5</sup> / <sub>8</sub> "	53	20 <sup>1</sup> / <sub>8</sub> "
<b>Turning diameter</b>	94	37"	86,5	34"
<b>Diameter front wheels</b>	27,5	10 <sup>1</sup> / <sub>8</sub> "	22,5	8 <sup>1</sup> / <sub>8</sub> "
<b>Diameter rear wheels</b>	22,5	8 <sup>1</sup> / <sub>8</sub> "	20	7 <sup>1</sup> / <sub>8</sub> "
<b>Width wheels</b>	4,2	1 <sup>5</sup> / <sub>8</sub> "	4,2	1 <sup>5</sup> / <sub>8</sub> "
<b>Grip distance driving brake</b>	6,5	2 <sup>5</sup> / <sub>8</sub> "	6,5	2 <sup>5</sup> / <sub>8</sub> "
<b>Height when folded</b>	86	33 <sup>1</sup> / <sub>8</sub> "	78	30 <sup>3</sup> / <sub>4</sub> "
<b>Width when folded</b>	27	10 <sup>3</sup> / <sub>8</sub> "	27	10 <sup>3</sup> / <sub>8</sub> "
<b>Length when folded</b>	76	30	72	28 <sup>3</sup> / <sub>8</sub> "
	<b>KG</b>	<b>LBS</b>	<b>KG</b>	<b>LBS</b>
<b>Weight rollator</b>	8,6	19lbs	8,0	17lbs 6oz
<b>Maximum weight of user</b>	150	330 (23 <sup>1</sup> / <sub>2</sub> stone)	150	330 (23 <sup>1</sup> / <sub>2</sub> stone)

### Intended use

The TOPRO Olympos is designed and approved for outdoor use, but can also be used indoors. We advise caution when using the Olympos indoors as the maximum width of the rollator is 70.5cm (M) and 66cm (S). The rollator safely supports users with poor balance and/or poor mobility. The integrated seat provides an opportunity for the user to rest, and the fabric basket is capable of carrying items up to a total of 15 kg.

### Important to know about safety before use

- When folding and unfolding, be aware so you don't hurt your fingers.
- Check the brakes before use every time, and that the rollator locks in unfolded position.
- Not to be used by persons over maximum user weight (see table).
- Do not use to transport heavy loads or persons.
- The rollator is not a toy.
- Make sure that the lock wheel for height adjustment for the handles is locked tight.
- Be aware! Some parts of the rollator might feel hot or cold when exposed to extreme temperatures.

## 2 Important to know about safety in use

- When stationary or parked, always use the parking brakes on both sides **A**
- Before sitting on the seat, make sure the parking brakes on both sides are in locked position **A**
- Do not lean or bend sideways or over the back of the rollator whilst in the seated position.

- The driving brakes can be held in a little **B** to reduce speed, but must not be in locked position when the rollator is in motion.
- To give the right support and a safety, make sure the rollator is kept as close to your body as possible **C**
- Walk straight, look forward and hold your backside in **D**. That is the easiest way to keep your balance.
- Do not push the rollator too far from your body as this can cause unnecessary strain and you could fall.
- Be careful of flared skirts and trousers as they could get caught between the brake block and wheel, which could lead to falling. We therefore recommend not wearing flared/wide clothing.

### Assembling / adjusting

TOPRO OLYMPOS is delivered assembled. Before use, you must unfold the rollator. The height of the handlebar tubes will then need adjusting to suit the user's needs.

#### 3 Unfolding / folding

Unfolding: Loosen the lock clamp that is over the seat bars **A**. Press the seat bars down and out **B**. The side frames will slide apart. Press down the seat bars. You will hear a clicking sound. The rollator is now locked in its open position.

Folding: Pull the strap on the seat **C** and press the side frames together. Lock the clamp **D** over the seat bars.

#### 4 Lowering and height adjusting the handles

Lowering: Unscrew the lock wheel for the brake handles **A** (approx. 4-5 turns). Push the handlebar tubes down until they stop **B**. Tighten the lock **A** again.

Height adjusting: Unscrew the lock for the brake handles **A** (approx. 4-5 turns). Adjust the handlebar tubes to a suitable height then pull them slightly up and down **C** until you hear a clicking sound. Tighten the lock **A** again. Adjust both handlebars to the same height. **It is recommended that the handlebars should be at the same height as your wrists when your arms are hanging alongside your body.**

#### 5 Height adjustment using the memory function

You have the opportunity to set the height of the handles at a standard setting, fitting to your height, so that you easily can find the height again. This can be necessary when the rollator is being transported or stored as compact as possible. Decide the height of the handlebars. Count visible holes at the back of the handlebar tubes. Unscrew the lock wheel **A**. Pull the tube **B** out of the frame. The attached part **C** will now follow the handlebar tube. Move the attached part **C** on the tube **B** so there are equal holes as counted earlier. Fit the memory chip **D** on the handlebar tube in the first available hole under the attached part **C**. Push the handlebar tube **B** down and into the side frame **E** until the attached part is locked. Screw the lock wheel **A** half in. Pull the handlebars **F** up until they stop, then tighten the lock wheel **A** properly. From now on, when the handlebars are in the lowest position, they will stop in the preset position automatically when pulled up.

#### 6 Adjusting / checking and maintaining the brakes

Adjusting / checking: Loosen the nut **A** beside the brake. Tighten the brake wire **B** with the adjustment screw **C**. Adjust both brake blocks so the distance to the wheel surface is approximately 1 mm **D**. Make sure the brakes are not adjusted too tight and pressing into the rubber when the parking brake is on.

Maintaining: Clean the brake blocks **E** and the brake spring **F** frequently. The wheels can be changed if they are worn out or damaged.

#### 2 Using the brakes

Make sure the brakes work before each trip. Each brake handle **A** works on each of the rear wheels.

Wrong use can cause unsafe situations and damage to the rollator: **The rollator must not be driven or pushed with force when the parking brakes are on or when the wheels are partly locked using the brakes.** This indicates incorrect use and can cause wear and tear which makes the tires and brake quality weaker. **Parking brakes:** Push both brake handles **A** down until they lock. Both rear wheels are now locked. Squeeze both brake handles upwards to release the parking brakes. **Driving brakes:** Pull both brake handles **B** upwards to reduce speed. **Do not use continuously while the rollator is in motion.**

#### 7 Seat

The parking brakes must be on before using the seat. Push both brake handles downwards until they lock **A**. Both rear wheels are now locked. Sit with your back towards the basket **B**. The maximum user weight is 150 kg.



## 8 Shopping bag

The shopping bag is enclosed. It holds up to 15 kilos and is easily attached or removed. To mount the basket, stand between the handles of your rollator and apply the parking brake **A**. Then lift the basket forwards in order to slide it underneath the seat and onto the front and the carrying handles **B**. When it is placed correctly, you will hear a click. Make sure that the brake wire still runs unrestrained along the frame **C**.

To remove the basket, stand between the handlebars and apply the parking brake. Place your hands towards the front of the basket, one either side.

Lift the basket up while pressing it slightly together. This will release it. Always use both hands when performing this operation **D**.

The shopping basket comes with a shoulder strap for you to carry it directly into your home. Make sure that the shoulder strap is tucked away when the shopping bag is fitted to the rollator, so that it does not get trapped in the front wheels. The bag can be washed at 40°C.

## 9 Edge guard and tilt function

Edge guard: The brake blocks **A** which are in front of the rear wheels prevent the rear wheels from catching on corners, door frames etc.

Tilt function: To use the tilt function use the front of the foot and press down on the tilt pedal **B** which is beside the rear wheel. This helps to tilt the rollator over thresholds, edges etc.

## 10 Carrying the rollator

The rollator must not be carried by the seat strap or the brake wires. Fold the rollator together as shown on the illustration. Carry the rollator by the folded seat bars **A**.

### Material / Recycling

The rollator is made of plastic coated aluminium pipes, plastic couplings and material of plastic and polyester. Most parts can be recycled.

### Cleaning

The rollator can be steamed, hosed and washed with normal household detergents.

### Disinfection must only be carried out by trained personnel

The surface must be cleaned with a disinfection that contains 70-80% ethanol. We advise against disinfection that contains chlorine and phenol.

*The manufacturer cannot be held responsible for any damage or wounds that might occur through the use of harmful disinfection or disinfection carried out by unauthorized personnel.*

### Storage

The rollator should be stored in an upright position. If stored outside then under cover.

### Inspection / Maintenance / Re-use

It is recommended that general inspection and maintenance is carried out and that the items below are checked on a regular basis: Tubes and frame, handlebars and handlebar tubes, brakes, wheels, seat and accessories. This also applies when the rollator is to be prepared for re-use. Please see detailed instructions in this user manual about maintenance of the brakes and cleaning and disinfection of the rollator.

### If the rollator does not work properly

Make sure the rollator is unfolded correctly and that both brake handles are in expected position.

### Accessories

For pictures and TOPRO article numbers see the inside of the cover. Accessories mounted on the rollator may influence stability, we therefore advise you to use them carefully.

**A** Back support adjustable, with padding

**B** Crutch holder

**C** Bottle holder

**D** Rear bag with zipper

**E** Transport bag

**F** LED Light with integrated fall alarm (pair)

**G** Lamp

**H** Nameplate

**I** Ice spurs for shoes

**J** Lock

**K** Umbrella with attachment (black)

**L** Basket for oxygen bottle (compressed, not liquid)

**M** One-handed brake

**N** Guiding handle for the visually impaired

**O** Drag brake (pair)

The accessories are to be ordered separately to give the possibility to compose a TOPRO OLYMPOS that suits the individual users need. Contact your mobility shop, dealer or TOPRO for an updated overview of the accessories, or visit our homepage [www.topro.no](http://www.topro.no)

**In case of faults or questions please contact your mobility shop or dealer.**

## Wir begrüßen Sie als Nutzer eines TOPRO HILFSMITTELS

Alle TOPRO Hilfsmittel sind in Norwegen entwickelt, designet und hergestellt. Mit neuester Produktionsausrüstung, Qualitäts- und Umweltsicherung erreichen wir ein hohes Maß an Genauigkeit und optimale Qualität in allen Bereichen der Produktion. Dieses Produkt ist konform mit der EG-Richtlinie 93/42/EWG für Medizinprodukte. Sollten Sie einen Schaden entdecken, wenden Sie sich bitte umgehend an Ihren zuständigen Fachhändler / Sanitätshaus. Bitte registrieren Sie Ihr Produkt unter [www.topro.de](http://www.topro.de)

### Garantie

TOPRO OLYMPOS hat 5 Jahre Garantie. Ausgenommen von der Garantie sind Montageaufwand, natürlicher Verschleiß und Schäden, die durch unsachgemäßen Gebrauch entstanden sind.

Als Verschleißteile sind z.B. Bremsklotz, Bremsseil, Rad, Sitznetz und Handgriff zu verstehen. Für Reparaturen in der Garantiezeit wenden Sie sich bitte an Ihren Fachhändler / Sanitätshaus. Die Garantie erlischt, wenn keine Original-Ersatzteile und -zubehör am Produkt verwendet werden. Bitte registrieren Sie Ihr Produkt unter [www.topro.de](http://www.topro.de)

**Beachten Sie bitte die Darstellungen auf der Innenseite der Bedienungsanleitung. Die Zahlen in den roten Kästchen sind identisch mit den Nummern in der Illustration.**

## 1 Lernen Sie Ihr TOPRO HILFSMITTEL kennen

- |   |  |                                      |
|---|--|--------------------------------------|
| <b>A</b> Handgriff  | <b>E</b> Seitenstangen                                 | <b>I</b> Korb mit Abdeckung          |
| <b>B</b> Bremshebel   | <b>F</b> Verriegelung                                  | <b>J</b> Seitenrahmen                |
| <b>C</b> Handgriffrohr  | <b>G</b> Sitzfläche mit Greifsnur für Klappmechanismus | <b>K</b> Bremsklotz / Kantenabweiser |
| <b>D</b> Bremsseil  | <b>H</b> Sternschraube zur Einstellung der Griffhöhe   | <b>L</b> Ankipphilfe                 |
| <b>M</b> Der Aufkleber auf der Rückseite des Rahmens zeigt den Produktnamen/ das Model sowie  |  |                                      |
| <ul style="list-style-type: none"> <li>● Maximales Nutzergewicht</li> <li>● Maximale Breite des Rollators</li> <li>● Maximale Höhe des Rollators</li> </ul> |  |                                      |

Abmessungen	TOPRO OLYMPOS M	TOPRO OLYMPOS S
	CM	CM
Empfohlene Körpergröße	150 - 195	135 - 170
Höhe der Stützpunkte	76-95	70-89
Größte Länge	76	72
Größte Breite	70,5	66
Zwischen den Stützpunkten	50	46
Sitzhöhe	60	53
Drehdurchmesser	94	86,5
Durchmesser Vorderrad	27,5	22,5
Durchmesser Hinterrad	22,5	20
Breite Vorder-/Hinterrad	4,2	4,2
Abstand Fahrbremse	6,5	6,5
Höhe zusammengeklappt	86	78
Breite zusammengeklappt	27	27
Länge zusammengeklappt	76	72
	KG	KG
Gewicht Rollator	8,6	8,0
Max. Benutzergewicht	150	150

### Zweckbestimmung

TOPRO OLYMPOS ist für den Außengebrauch designet und geprüft. Er kann jedoch auch für den Innenbereich genutzt werden, aber mit Vorsicht, als die Breite 70,5 cm (M) und 66 cm (S) beträgt. Er soll u.a. Menschen mit Gleichgewichtsproblemen und Einschränkungen beim Gehen unterstützen. Er bietet die Möglichkeit sich auf dem Sitznetz auszuruhen und in seinem Korb Dinge bis maximal 15 kg zu transportieren.

### Sicherheitshinweise vor dem Gebrauch

- Achtung: Beim Auseinander- und Zusammenfallen besteht Klemm- und Quetschgefahr.
- Prüfen Sie vor jeder Inbetriebnahme die einwandfreie Funktion der Bremsen und das sichere Einrasten der Faltfunktion.
- Muss nicht von Personen über max. Körpergewicht lt. Tabelle benutzt werden.
- Nicht für den Transport schwerer Lasten oder Personen geeignet.
- Der Rollator ist kein Spielzeug.
- Prüfen Sie, dass die Sternschrauben zur Höheneinstellung der Handgriffe gut festgeschraubt sind.
- Achtung: Einige Teile des Rollators können sich bei extremen Außentemperaturen warm oder kalt anfühlen.

## 2 Sicherheitshinweise beim Gebrauch

- Beim Anhalten oder Parken immer die Standbremse auf beiden Seiten benutzen **A**
- Die Standbremse auf beiden Seiten muss bei Nutzung des Sitzes gedrückt werden **A**
- Es ist nicht erlaubt, sich auf dem Rollator sitzend nach hinten oder seitwärts zu lehnen oder aber nach hinten unten zu beugen.
- Die Fahrbremse kann etwas nach oben gezogen werden **B** um die Geschwindigkeit zu verringern. Achtung: Während des Gehens sollte nicht die Standbremse genutzt oder die Fahrbremsen permanent gezogen werden.
- Für eine gute Stütze und einen sicheren Gang muss der Rollator dicht am Körper gehalten werden **C**
- Ein aufrechter Gang und den Blick vorwärts gerichtet, hilft die Balance zu halten **D**
- Den Rollator nicht weit vor sich her schieben, da dann die Gefahr für eine falsche Belastung besteht und die Sturzgefahr erhöht ist - stets im Rollator laufen.
- Achten Sie stets darauf, dass sich ihre Hose/ ihr Rock nicht zwischen Bremsklotz und Rad beim Bremsen oder an der Ankipphilfe einklemmt. Es besteht sonst Sturzgefahr. Wir empfehlen deshalb auf das Tragen von weiter und langer Kleidung zu verzichten.

## Montage / Einstellung

TOPRO OLYMPOS wird standardmäßig komplett montiert geliefert. Er muss lediglich vor dem Gebrauch auseinander gefaltet und auf die Handgriffhöhe des Nutzers angepasst werden.

## 3 Auseinanderfalten / Zusammenfalten

Auseinanderfalten: Die Verriegelung an den Seitenstangen lösen **A**. Die Seitenstangen nach unten und außen schieben **B**. Die Seitenrahmen gleiten nun auseinander. Die Seitenstangen nach unten drücken bis ein hörbarer >Klick< erfolgt. Der Rollator ist nun in der entfalteten Position eingerastet.

Zusammenfalten: Die Greifsnur in der Mitte des Sitzes **C** nach oben ziehen und die Seitenstangen zusammen drücken. Die Verriegelung **D** wieder schließen.

## 4 Einschieben und Höheneinstellung der Handgriffe

Einschieben: Die Sternschrauben **A** lösen (etwa 3-4 Umdrehungen) und die Handgriffe bis zum Anschlag in die Rahmenrohre schieben **B**. Die Sternschrauben **A** wieder festschrauben.

Höheneinstellung: Die Sternschrauben **A** lösen (etwa 3-4 Umdrehungen). Die Handgriffe in der gewünschten Höhe justieren und ein wenig hoch und runter bewegen **C** bis ein Einrasten mit einem >Klick< erfolgt. Die Sternschraube **A** wieder gut festschrauben. Beide Handgriffe auf gleicher Höhe justieren. **Es wird empfohlen, die Handgriffe auf Handgelenkshöhe bei hängendem Arm und aufrechtem Stand einzustellen.**

## 5 Höheneinstellung mit Memoryfunktion

Wenn der Rollator transportiert oder gelagert wurde, ist ein automatisches Wiederfinden der einmal vorgenommenen Höheneinstellung durch die Memoryfunktion möglich. Zunächst die optimale Höhe der Handgriffe bestimmen. Dann die sichtbaren Rasterlöcher am Handgriffrohr zählen. Die Sternschraube **A** ganz heraus-schrauben. Das Handgriffrohr **B** ganz aus dem Rahmenrohr herausziehen. Das Befestigungsstück **C** folgt mit dem Rahmenrohr. Das Befestigungsstück **C** in eine Position schieben, dass darüber genau so viele Rasterlöcher frei sind, wie vorher ausgezählt. Den Memorystick **D** im ersten Rasterloch unter dem Befestigungsstück **C** anbringen. Schieben Sie das Handgriffrohr **B** in das Rahmenrohr, so dass das Befestigungsstück **C** sich in dem Kunststoffteil **E** am oberen Rahmenrohr verschließt. Die Sternschraube **A** wieder anbringen und auf ca. halber Einschubtiefe festschrauben. Die Handgriffe **F** bis zum Anschlag hochziehen und die Sternschraube **A** fest anschrauben. Wenn Sie jetzt die Handgriffe ganz nach unten schieben und wieder hochziehen, wird automatisch die vorher eingestellte Höhe erreicht.

## 6 Einstellung / Kontrolle und Wartung der Bremsen

Einstellung / Kontrolle: Die Kontermutter **A** an der Bremse lösen. Danach das Bremsseil **B** mit der Justierschraube **C** einjustieren. Justieren Sie beide Bremsklötze so, dass der Abstand zu der Radoberfläche ca. 1 mm beträgt **D** Die Bremsen sollen nicht so stramm eingestellt sein, dass sie sich in das Gummi der Radoberfläche pressen, wenn die Standbremse eingestellt ist. Wartung: Reinigen Sie regelmäßig die Bremsklötze **E** und Bremsfedern **F** Die Räder können bei Mängel oder Verschleiß ausgewechselt werden.

## 2 Gebrauch der Bremsen

Prüfen Sie vor jeder Inbetriebnahme die einwandfreie Funktion der Bremsen. Jede der Bremshebel **A** bremst das entsprechende Hinterrad. Unsachgemäßer Gebrauch kann unsichere Situationen herbeiführen und Schäden am Rollator verursachen: **Der Rollator soll nicht mit Gewalt gefahren oder geschoben werden, wenn die Fahrbremsen fest angezogen sind oder die Räder durch die Standbremse blockiert sind. Dieses bezeichnet unsachgemäßen Gebrauch und verursacht den Verschleiß der Radbahn und der Bremseffekt wird schlechter.**  
*Standbremse:* Drücken Sie beide Bremshebel **A** nach unten bis diese einrasten. Beide Hinterräder sind jetzt blockiert. Ziehen Sie beide Bremshebel nach oben, um die Standbremse aufzuheben. *Fahrbremse:* Ziehen Sie beide

Bremshebel **B** nach oben, um den Rollator zu bremsen. **Diese Bremsen sind NICHT geeignet für ein permanentes „Anbremsen“ während der Nutzung.**

## 7 Sitzfläche

Vor dem Gebrauch des Sitzes beide Bremsgriffe nach unten drücken bis diese einrasten **A**. Beide Hinterräder sind jetzt blockiert. Die Sitzposition mit dem Rücken zum Korb einnehmen **B**. Max. Benutzergewicht ist 150 kg.

## 8 Einkaufsnetz

Das Einkaufsnetz ist inklusive. Es nimmt bis zu 15 kg Ladung auf und ist dank zweier Trageaufnahmen sehr einfach und schnell abnehmbar.

Zur Montage des Netzes stehen Sie im gebremsten rollator **A**. Heben Sie das Netz vorne leicht an, damit er unter den Sitz gelangt, drücken Sie ihn nun seitlich ein wenig zusammen und dann auf die Tragegriffe des Rollators **B**. Sie hören dabei ein „Klick“. Achten Sie darauf, dass die Bremsseile auch nach der Montage außen am Rahmen entlang laufen **C**.

Um das Netz abzunehmen stehen Sie wieder im gebremsten rollator, je eine Hand rechts und links vorne an der Aufnahme des Netzes platziert. Durch leichtes Anheben und Zusammendrücken des Netzes vorne kann dieser abgenommen werden. Nutzen Sie dazu bitte unbedingt beide Hände **D**.

Ihre Einkäufe können nun auch nach Abstellen des Rollators bequem mit dem Einkaufsnetz weiter transportiert werden. Das Einkaufsnetz unterstützt Sie dabei mit einem Schultergurt. Bei Nutzung des Netzes am Rollator stellen Sie bittesicher, dass der Schultergurt sicher verstaut ist, um ein mögliches Einklemmen in die Vorderreifen zu vermeiden. Das Einkaufsnetz können bei 40° von Hand gewaschen werden.

## 9 Kantenabweiser und Ankipphilfe

Kantenabweiser: Die Kantenabweiser **A**, die sich vor den Hinterrädern befinden, verhindern ein Hängenbleiben an vorstehenden Kanten, Türrahmen oder ähnlichem.

Ankipphilfe: Treten Sie auf die Ankipphilfe **B**, welche sich an der Befestigung des Hinterrades befindet. Sie können nun Schwellen, Kanten oder ähnliches überwinden.

## 10 Tragen des Rollators

Falten Sie den Rollator wie auf der Abbildung dargestellt zusammen und tragen Sie ihn an den beiden Seitenstangen **A**. Der Rollator soll NICHT an der Greifsnur am Sitz oder den Bremsseilen getragen werden.

## Material / Wiederverwertung

Der Rollator besteht aus kunststoffbelegten Aluminiumrohren, Kunststoffverbindungen sowie aus Kunststoff und Polyester. Die meisten Teile können recycelt werden.

## Reinigung

Der Rollator kann abgespült, abgespritzt und mit allen handelsüblichen Reinigungsmitteln gereinigt werden.

## Desinfektion unterliegt autorisiertem Fachpersonal

Die Oberfläche des Rollators kann mit einem Desinfektionsmittel abgewischt werden, das 70-80% Ethanol enthält. Von dem Gebrauch eines chlor- und phenolhaltigen Desinfektionsmittels wird abgeraten. *Schäden und Verletzungen, die durch unsachgemäße Handhabung durch unautorisierte Personen entstehen oder durch den Gebrauch von schädlichen Mitteln, unterliegen nicht der Haftung des Herstellers.*

## Aufbewahrung

Der Rollator sollte stehend aufbewahrt werden. Er kann auch draußen abgestellt werden, dann am besten geschützt unter einem Dach.

## Inspektion / Wartung / Wiedereinsatz

Es wird empfohlen in regelmäßigen Abständen eine Inspektion und Wartung des Rollators und der folgenden Teile am Rollator vorzunehmen: Rohre und Rahmen, Schrauben, Handgriffe und Handgriffrohre, Bremsen und Bremsgriffe inklusive Bremsblöcke und Bremsfedern, Räder, Sitz, Zubehör.

Beim Wiedereinsatz sind die hier genannten Teile am Rollator ebenfalls zu kontrollieren und gegebenenfalls auszutauschen bzw. einzustellen. Beachten Sie hierzu bitte auch die Anweisungen in dieser Bedienungsanleitung zum Thema Wartung der Bremsen sowie Reinigung und Desinfektion.

## Wenn der Rollator nicht funktioniert wie er soll

Kontrollieren Sie, ob der Rollator richtig entfaltet ist. Untersuchen Sie, ob beide Bremshebel in der gewünschten Position sind.

## Zubehör

Auf der Innenseite der Abdeckung finden Sie Darstellungen und die TOPRO Artikelnummern. Am Rollator montiertes Zubehör kann die Stabilität des Rollators beeinflussen. Wir empfehlen Ihnen daher, dieses sorgfältig einzusetzen.

- |   |  |
|---|--|
| <b>A</b> Rückengurt einstellbar mit Polster | <b>I</b> Spikes für Schuhe                                       |
| <b>B</b> Stockhalter                        | <b>J</b> Schloss   |
| <b>C</b> Flaschenhalter                     | <b>K</b> Schirm mit Halterung (schwarz)                          |
| <b>D</b> Gepäcktasche mit Reißverschluss    | <b>L</b> Netz für Sauerstoffflasche (komprimiert, nicht flüssig) |
| <b>E</b> Reisetasche                        | <b>M</b> Einhand-Simultanbremse                                  |
| <b>F</b> LED-Alarm (Paar)                   | <b>N</b> Führungsriff für Begleitperson                          |
| <b>G</b> Lampe                              | <b>O</b> Schleifbremse (Paar)                                    |
| <b>H</b> Namensschild                       |  |

Die Zubehöre müssen separat bestellt werden und ermöglicht, den TOPRO OLYMPOS individuell zu gestalten und den Bedürfnissen der Nutzer anzupassen. Kontaktieren Sie Ihren Fachhändler/Ihr Sanitätshaus oder TOPRO für die neueste Übersicht, oder sehen Sie [www.topro.de](http://www.topro.de)

**Bei Mängeln oder Fragen wenden Sie sich bitte an Ihren Fachhändler / Ihr Sanitätshaus.**

## Bienvenue comme utilisateur d'un produit TOPRO

Les produits Topro sont développés, conçus et fabriqués en Norvège. Des équipements de production de qualité, la qualité et la sécurité de l'environnement apportent une grande précision et une qualité maximale à tous les niveaux de production. Troja est déclaré conforme à la Directive des Dispositifs Médicaux 93/42/EEC. Il a été testé selon la norme ISO 11199-2:2005.

Si produit arrive endommagé, prévenez immédiatement votre revendeur.

## Garantie

TOPRO OLYMPOS est garantie 5 ans contre tout défaut de fabrication. Tout dommage causé par une utilisation abusive, ou toute pièce exposée à une usure naturelle (par exemple le bloc de frein, la roue, le siège ou la poignée) sont exclus de la garantie. Pour toute réparation durant la période de garantie, prière de contacter votre revendeur. La garantie est non valable si vous utilisez des pièces de rechanges ou accessoires qui ne sont pas originales ou approuvées par TOPRO.

**Les pavés numérotés ci dessous se réfèrent aux illustrations numérotées à l'intérieur de la couverture.**

## 1 Apprendre à connaître votre PRODUIT TOPRO

- |                          |   |  |
|--------------------------|---|--|
| <b>A</b> Poignées        | <b>E</b> Barres de maintien du siège      | <b>I</b> Panier avec couvercle               |
| <b>B</b> Frein à main    | <b>F</b> Pince de verrouillage            | <b>J</b> Coté du châssis                     |
| <b>C</b> Tube de poignée | <b>G</b> Sangle de pliage du siège        | <b>K</b> Bloc de frein /protection des roues |
| <b>D</b> Câble de frein  | <b>H</b> Molette de blocage de la poignée | <b>L</b> Pédale monte trottoir               |
- M** L'étiquette à l'arrière du tube indique le nom du modèle ainsi que
- Poids maximum de l'utilisateur
  - Pargeur maximum du déambulateur
  - Hauteur maximum du déambulateur

Dimensions	TOPRO OLYMPOS M		TOPRO OLYMPOS S	
	CM	Inches	CM	Inches
Stature de l'utilisateur	150 - 195	4ft 11" – 6ft 4 <sup>3</sup> / <sub>8</sub> "	135 - 170	4ft 5 <sup>1</sup> / <sub>8</sub> " – 5ft 7"
Hauteur des points d'appui	76-95	30" – 37 <sup>3</sup> / <sub>8</sub> "	70 - 89	27 <sup>1</sup> / <sub>2</sub> " – 35"
Longueur maximum	76	30"	72	28 <sup>3</sup> / <sub>8</sub> "
Largeur maximum	70,5	27 <sup>3</sup> / <sub>4</sub> "	66	26
Entre les 2 poignées	50	19 <sup>3</sup> / <sub>4</sub> "	46	18 <sup>1</sup> / <sub>8</sub> "
Hauteur d'assise	60	23 <sup>5</sup> / <sub>8</sub> "	53	20 <sup>1</sup> / <sub>8</sub> "
Diamètre de rotation	94	37"	86,5	34"
Diamètre des roues avant	27,5	10 <sup>1</sup> / <sub>8</sub> "	22,5	8 <sup>1</sup> / <sub>8</sub> "
Diamètre des roues arrière	22,5	8 <sup>1</sup> / <sub>8</sub> "	20	7 <sup>1</sup> / <sub>8</sub> "
Largeur des roues	4,2	1 <sup>5</sup> / <sub>8</sub> "	4,2	1 <sup>5</sup> / <sub>8</sub> "
Course de la poignée de frein	6,5	2 <sup>5</sup> / <sub>8</sub> "	6,5	2 <sup>5</sup> / <sub>8</sub> "
Hauteur plié	86	33 <sup>1</sup> / <sub>8</sub> "	78	30 <sup>3</sup> / <sub>4</sub> "
Largeur plié	27	10 <sup>5</sup> / <sub>8</sub> "	27	10 <sup>5</sup> / <sub>8</sub> "
Longueur plié	76	30	72	28 <sup>3</sup> / <sub>8</sub> "
	<b>KG</b>	<b>LBS</b>	<b>KG</b>	<b>LBS</b>
Poids du déambulateur	8,6	19lbs	8,0	17lbs 6oz
Poids maximum de l'utilisateur	150	330	150	330

## Indication d'utilisation:

L'Olympos de TOPRO est conçu et agréé pour une utilisation en extérieur, mais peut aussi être utilisé en intérieur. Il est conseillé de faire attention, car l'utilisation en intérieur requiert un certain espace du fait de la largeur du déambulateur : 70,5 cm (M) et 66 cm (S). Le déambulateur soutient en toute sécurité des utilisateurs ayant un faible équilibre et une faible mobilité. Le siège intégré apporte la possibilité pour l'utilisateur de se reposer. Le panier en tissu peut contenir une charge maximale de 15 kg.

## Important à savoir sur la sécurité avant utilisation

- Lors du pliage ou dépliage prenez garde à vos doigts.
- Avant chaque utilisation, vérifiez systématiquement les freins ainsi que le blocage en position dépliée du déambulateur.
- Ne doit pas être utilisé par une personne de poids dépassant la charge maximale (voir le tableau).
- Ne pas utiliser pour transporter des charges ou des personnes lourdes.
- Le déambulateur n'est pas un jouet.
- S'assurer que la molette de verrouillage du réglage en hauteur des poignées est fermement serrée.
- À savoir: certaines parties du déambulateur peuvent donner une sensation de froid ou de chaud si ce dernier est exposé à des températures extrêmes.

## 2 Utilisation des freins Important à savoir sur la sécurité durant l'utilisation

- Lorsque vous vous arrêtez ou stationnez, toujours actionner les freins de stationnement des 2 cotés **A**
- Avant de s'asseoir, s'assurer que les freins de stationnement sont bien enclenchés des 2 cotés **A**
- Pour des raisons de sécurité, ne pas se pencher ou s'appuyer sur le dossier du déambulateur roulant en position assise.
- Le frein de conduite peut être légèrement maintenu **B** pour réduire la vitesse, mais ne doit pas être en position verrouillée lorsque le déambulateur est en mouvement.
- Pour un appui convenable et une déambulation en toute sécurité, s'assurer que le déambulateur est maintenu le plus près possible de votre corps **C**.
- Marchez tout droit, regardez vers l'avant et tenez votre dos comme en **D** qui est le moyen le plus simple pour garder votre équilibre.
- Ne pas pousser le déambulateur trop loin de votre corps, afin d'éviter tout effort inutile ainsi que le risque de chute.
- Attention au risque de prendre les jupes longues et pantalons larges entre la roue et le bloc frein, ceci pouvant entraîner la chute. C'est pourquoi il est recommandé de ne pas porter de vêtements amples et évasés.

### Assemblage / réglage

TOPRO OLYMPOS est livré assemblé. Avant utilisation, le déambulateur doit être déplié. La hauteur des poignées de poussée doit être réglée en fonction de l'utilisateur.

## 3 Dépliage / pliage

Dépliage : desserrer le crochet qui est au dessus des barres du siège **A**. Appuyer vers le bas et vers l'extérieur sur les barres du siège **B**. Les cotés du châssis glissent de chaque côté. Appuyer sur les barres de siège vers le bas. Vous entendez un clic sonore. Le déambulateur est maintenant verrouillé en position dépliée.

Pliage: tirez la sangle placée sur le siège **C** et rassembler les 2 cotés du châssis. Verrouiller avec le crochet **D** par dessus les barres du siège.

## 4 Abaissement et réglage en hauteur des poignées

Abaissement: De chaque côté, dévisser la molette de blocage de la poignée **A** (+/- 4-5 tours).

Appuyer sur la poignée vers le bas jusqu'à son blocage **B**. resserrer la molette **A**.

Réglage en hauteur: De chaque côté, dévisser la molette de blocage de la poignée **A** (+/- 4-5 tours). Régler les tubes des poignées jusqu'à la hauteur souhaitée puis les tirer légèrement vers le haut et vers le bas **C** jusqu'à entendre un clic sonore. Resserrer la molette **A**. régler les 2 poignées à la même hauteur.

**Il est recommandé de régler la hauteur des poignées à la hauteur des poignets de l'utilisateur ayant les bras ballants des 2 cotés du corps.**

## 5 Réglage de la hauteur et utilisation de la fonction mémoire

Vous avez la possibilité de régler la hauteur des poignées comme une norme de sorte que vous pourrez facilement trouver la hauteur une fois que vous l'avez fixée. Cela peut être nécessaire lorsque le déambulateur est transporté ou rangé de manière à être aussi compact que possible. Décidez la hauteur du guidon. Comptez les trous visibles à l'arrière des tubes des poignées, dévisser la molette **A**. Tirez le tube **B** hors du châssis. La partie **C** suit le tube de la poignée. Déplacez la partie **C** sur le tube **B** pour qu'il y ait le nombre de trous souhaités. Placer la goupille de mémoire **D** dans le tube de la poignée dans le premier trou se trouvant sous la partie **C**. Remettre le tube de la poignée **B** en poussant vers le bas dans le tube latérale du châssis **E** jusqu'à ce que l'ensemble soit verrouillé. Visser à moitié la molette **A**. Tirer les poignées **F** vers le haut jusqu'à ce qu'elles s'arrêtent puis resserrer correctement la molette **A**.

A partir de maintenant, lorsque les poignées seront dans la position la plus basse, elles s'arrêteront dans la position, pré-réglée automatiquement lorsqu'elles seront tirées vers le haut.

## 6 Réglage / Vérification des freins

Réglage / Vérification : desserrer la molette **A** près du frein. Serrer le câble de frein **B** avec la vis de réglage de frein **C**. Régler les 2 blocs de frein de sorte que la distance à la surface des roues soit d'environ de 1 mm **D**.

Assurez vous que les freins ne sont pas trop serrés et n'appuient pas trop sur le caoutchouc de la roue lorsque le frein de stationnement est enclenché. Entretien : Nettoyer fréquemment le bloc de frein **E** et le ressort de frein **F**. Les roues peuvent être remplacées si elles sont usées ou endommagées.

## 2 Utilisation des freins

Assurez vous que les freins fonctionnent avant chaque utilisation. Chaque frein au niveau des poignées **A** fonctionne sur chacune des roues arrière. L'utilisation incorrecte peut provoquer des situations dangereuses et/ou endommager le déambulateur : **Le déambulateur ne doit pas être poussé avec force lorsque les freins de stationnement sont enclenchés ou lorsque les roues sont partiellement bloquées par**

**l'utilisation des freins.** Cela implique un usage incorrect qui peut causer une usure prématurée ainsi qu'une baisse de performance des pneus et des freins. **Freins de stationnement :** Appuyer vers le bas sur les 2 poignées de frein **A** jusqu'à ce qu'elles se verrouillent. Les 2 roues arrière sont maintenant bloquées. Serrer les 2 poignées de freins vers le haut pour libérer le frein de stationnement. **Freins de conduite:** Serrer les 2 poignées de frein **B** vers le haut pour réduire la vitesse. **Ne pas utiliser les freins de façon continue lorsque le déambulateur est en mouvement.**

## 7 Siège

Le frein de stationnement doit être enclenché avant l'utilisation du siège. Poussez les 2 poignées de frein vers le bas jusqu'à leur verrouillage. Les 2 roues arrière sont maintenant bloquées **A**. S'asseoir avec le dos vers le panier **B**. La charge maximale sur le déambulateur est 150 kg.

## 8 Panier

Le panier fait partie de l'équipement standard. Il peut porter de 15 kilos et est facile à monter ou enlever. Pour monter le panier, il faut se tenir entre les poignées de votre déambulateur et appliquer le frein de parc **A**. Soulever le panier en avant pour le glisser au-dessous de la place assise, et sur le devant et les poignées **B**. Quand il est correctement placé, vous entendrez un clic. Faites attention que le câble de frein est toujours fixé autour du frame **C**.

Pour enlever le panier, il faut se tenir entre les poignées de votre déambulateur et appliquer le frein de parc. Placer vos mains en avant du panier. Elever le panier quand vous le appuyez légèrement ensemble. Ceci le relâchera **D**. Utilisez toujours les deux mains quand vous exécutez cette opération.

Le panier est équipé avec une bandoulière pour porter le panier directement dans votre maison. Faites attention que la bandoulière est rangée quand le panier est placé sur le déambulateur, pour éviter que la bandoulière peut être dans une impasse dans les roues avant.

Le panier peut être lavé à 40°C

## 9 Protection des roues et monte trottoir

Protection des roues: la forme du bloc de frein **A** placé devant les roues arrière empêche les roues arrière de se prendre dans les coins, dans les chambranles de portes etc. Pédale monte – trottoir: appuyer avec le pied sur la pédale **B** se trouvant à côté de la roue arrière. Incliner le déambulateur pour passer des seuils, des marches, etc.

## 10 Transport du déambulateur

Le déambulateur ne doit pas être transporté par la sangle du siège ni par le câble du frein. Plier le déambulateur comme indiqué sur l'illustration. Transportez le déambulateur par les barres de maintien du siège. **A**.

### Materiau / Recyclage

Le déambulateur est composé de tubes en aluminium revêtus de plastique, de pièces de jointure en ABS, de plastique et de polyester. La plupart des pièces peuvent être recyclées.

### Nettoyage

Le déambulateur peut être nettoyé à la vapeur, arrosé, et lavé avec des détergents ménagers ordinaires.

### La désinfection ne doit être faite que par un personnel qualifié

La surface doit être nettoyée avec un désinfectant contenant 70-80% d'éthanol. Les produits contenant du chlore ou du phénol sont déconseillés.

*Le fabricant ne peut être tenu pour responsable de tout dommage ou blessure qui pourrait survenir suite à l'utilisation de détergent nocif ou à une désinfection effectuée par du personnel non autorisé.*

### Rangement

Le déambulateur doit être rangé en position verticale. Il peut être rangé à l'extérieur.

### Inspection / Maintenance / Reutilisation

Il est recommandé de d'inspecter de façon générale et d'entretenir le déambulateur, et plus particulièrement de vérifier les points suivants de manière régulière : Tubes et châssis, poignées et tubes de poignées, freins, roues, siège est accessoires. Ceci s'applique également lorsque le déambulateur est ré-attribué. Merci de regarder les instructions détaillées dans cette notice d'utilisation en ce qui concerne l'entretien des freins ainsi que le nettoyage et la désinfection du déambulateur.

### Si le déambulateur ne fonctionne pas correctement

Assurez vous qu'il est correctement déplié. Assurez vous que les 2 poignées de frein sont dans la position souhaitée.



## Accessoires

Voir les photos et les références des accessoires, à l'intérieur de la couverture. Les accessoires montés sur le déambulateur peuvent avoir une influence sur la stabilité de ce dernier. C'est pourquoi nous vous recommandons de les utiliser avec précautions.

- |  |  |
|--|--|
| <b>A</b> Dossier ajustable par rembourrage           | <b>I</b> 2 pics anti-glace pour chaussures   |
| <b>B</b> Porte canne                                 | <b>J</b> Cadenas                             |
| <b>C</b> Porte bouteille                             | <b>K</b> Porte-parapluie avec parapluie noir |
| <b>D</b> Pochette arrière avec fermeture à glissière | <b>L</b> Panier pour bouteille d'oxygène     |
| <b>E</b> Sac de transport                            | <b>M</b> Frein d'une seule main              |
| <b>F</b> Lumière LED avec alarme, par paires         | <b>N</b> Poigné à pousser                    |
| <b>G</b> Lampe                                       | <b>O</b> Frein réglable (en couple)          |
| <b>H</b> Plaque d'identité                           |  |

Les accessoires doivent être commandés séparément pour donner la possibilité de composer un TOPRO OLYMPOS convenant aux besoins individuel de chaque utilisateur. Contactez votre revendeur pour avoir un aperçu de la mise à jour des accessoires ou visitez la page du site [www.topro.no](http://www.topro.no)

**Pour tout défaut ou question, prière de contactez votre revendeur.**

## Wij heten u welkom als gebruiker van de TOPRO Rollator

Elk product van TOPRO is ontwikkeld, ontworpen en gemaakt in Noorwegen. Het geavanceerde productiemateriaal, de kwaliteit en milieuvriendelijkheid, geeft een grote nauwkeurigheid en maximum kwaliteit aan het totale productieproces. Dit product is in overeenstemming met de richtlijn Medische Hulpmiddelen 93/42/EEC. Het is getest en akkoord bevonden in overeenstemming met ISO 11199-2:2005.

Controleert u bij ontvangst van uw product deze direct. Bij enige gebreken verzoeken wij u direct contact op te nemen met uw leverende dealer.

### Garantie

TOPRO OLYMPOS heeft een garantieperiode van 5 jaar. Voor reparaties in de garantieperiode neemt u contact op met uw leverancier. Er wordt geen garantie gegeven als de schade wordt veroorzaakt door onjuist gebruik of aan gebruik onderhevige slijtage. (zoals o.a. aan remblok, remkabel, wielen, zitje en handvatten). De garantie zal komen te vervallen indien er reserve onderdelen en/of accessoires zijn gebruikt of worden gebruikt die niet zijn geproduceerd door TOPRO AS.

**De onderstaande nummers in het rode vierkant corresponderen met de nummers zoals te zien op de binnenkant van de omslag.**

### 1 Leer uw TOPRO ROLLATOR kennen

- |                     |                               |                                      |
|---------------------|-------------------------------|--------------------------------------|
| <b>A</b> Duwhandvat | <b>E</b> Transporthandvat     | <b>I</b> Boodschappennetje met dekje |
| <b>B</b> Remhendel  | <b>F</b> Fixatieklem          | <b>J</b> Zijframe                    |
| <b>C</b> Duwstang   | <b>G</b> Opklapkoord          | <b>K</b> Remmechaniek / stootrand    |
| <b>D</b> Remkabel   | <b>H</b> Duwstang fixatieknop | <b>L</b> Drempeelhulp                |
- M** Het etiket aan de achterkant van het frame geeft de produktnaam/model weer alsmede
- Maximum gebruikersgewicht
  - Maximum breedte van de rollator
  - Maximum hoogte van de rollator

Technische gegevens	TOPRO OLYMPOS M	TOPRO OLYMPOS S
	CM	CM
Aanbevolen lengte van de gebruiker	150 - 195	135 - 170
Hoogte handgrepen	76-95	70-89
Maximum lengte	76	72
Maximum breedte	70,5	66
Tussen de handgrepen	50	46
Zithoogte	60	53
Draai diameter	94	86,5
Diameter voorwielen	27,5	22,5
Diameter achterwielen	22,5	20
Breedte wielen	4,2	4,2
Grijpafstand remhendel	6,5	6,5
Hoogte opgevouwen	86	78
Breedte opgevouwen	27	27
Lengte opgevouwen	76	72
	KG	KG
Gewicht rollator	8,6	8,0
Maximum gebruikersgewicht	150	150

### Het beoogde gebruik

De Topro Olympos is ontworpen en goedgekeurd voor gebruik buitenshuis, maar kan tevens binnenshuis worden gebruikt. Gelet op de maximale breedte van de rollator, cq 70,5cm (M) en 66cm (S), adviseren wij voorzichtig te zijn bij het gebruik van de Olympos binnen.

De rollator is veilig in gebruik voor gebruikers met evenwichtsproblemen en/of slechte mobiliteit. Het geïntegreerde zitje biedt de gebruiker de mogelijkheid om uit te rusten en het mandje kan een gewicht van totaal 15 kg dragen.

### Veiligheid voor u begint

- Let er op bij het in- en uitklappen dat uw vingers niet bekneld raken.
- Controleer altijd de remmen voor het gebruik.
- De rollator is niet geschikt voor gebruikers boven het maximum gebruikersgewicht (zie bovenstaande tabel).
- Gebruik de rollator niet voor zware goederen of vervoer van andere personen.
- De rollator is geen speelgoed.
- Zorg ervoor dat de duwstang fixatieknop goed vast zit.

- Waarschuwing! Sommige onderdelen van de rollator kunnen warm of koud aanvoelen wanneer deze worden blootgesteld aan extreme temperaturen.

## 2 Belangrijk om te weten bij gebruik

- Wanneer u de rollator niet gebruikt, gebruik dan altijd de parkeerremmen aan beide zijde **A**
- Zorg ervoor dat beide parkeerremmen geblokkeerd staan bij het gaan zitten of weer opstaan **A**
- Om veiligheidsredenen niet achteroverleunen of buigen over de rug van de rollator in zittende positie.
- De remmen kunnen licht ingeknepen worden **B** om snelheid te verminderen maar mogen niet voortdurend in de rempositie staan tijdens het lopen.
- Zorg dat u zo dicht mogelijk bij de rollator loopt voor de juiste steun en veiligheid **C**.
- Loop recht, kijk vooruit en houdt uw rug recht **D** Dat is de makkelijkste manier om uw balans te behouden.
- Duw de rollator net te ver van u af omdat dit teveel onnodige spanning kan veroorzaken en u kunt vallen.
- Past u bij het dragen van wijde broeken of rokken op dat deze niet klem raakt tussen het remblok en het wiel. U kunt hierdoor ten val komen. Wij adviseren u daarom bij het gebruik van de rollator geen wijde kleding te dragen.

## Assembleren / aanpassen

De TOPRO OLYMPOS wordt gebruiksklaar afgeleverd. U hoeft hem alleen uit te pakken, uiteen te klappen en de duwhandvatten op uw hoogte in te stellen.

## 3 Uitklappen/inklappen

Uitklappen: Open de fixatieklem **A** en duw beide zitstangen tegelijkertijd naar beneden en naar buiten **B** De zijframes vouwen uit elkaar. De zitstangen moeten naar beneden geduwd worden tot deze vast zitten. U hoort een klik. De rollator is nu vergrendeld in een uitgeklapte positie.

Inklappen: Trek aan koord **C** en klap de zijframes naar elkaar toe. Fixeer de rollator doormiddel van fixatieklem **D**.

## 4 Verlagen en hoogte-verstelling van de duwhandvatten

Verlagen: Schroef de duwstang fixatieknop **A** los (4-5 slagen) en duw de duwstang naar beneden **C** het frame in. Draai de duwstang fixatieknop **A** vast.

Hoogte verstelling: Schroef de duwstang fixatieknop **A** los (4-5 slagen). Plaats de duwstangen in de gewenste hoogte en beweeg deze daarna een stukje omhoog en omlaag tot u een klik hoort. Draai de duwstang fixatieknop **A** vast. Stel beide handvatten op gelijke hoogte af.

**Het wordt aangeraden de handvatten op polshoogte af te stellen in een staande houding met afhangende armen.**

## 5 Hoogte verstelling met geheugenfunctie

U heeft de mogelijkheid de handvathoogte in te stellen als standaard afstelling, zodat u altijd automatisch uw ingestelde hoogte krijgt. Dit kan nodig zijn wanneer u de rollator vervoert of deze zo klein mogelijk opgeklapt dient te worden.

Bepaal de hoogte van de duwhandvatten. Tel de zichtbare gaten aan de achterzijde van het duwhandvat. Draai de duwstang fixatieknop **A** er volledig uit en trek de duwstang **B** uit het frame. Het vaste gedeelte **C** komt nu met het handvat uit het frame. Verplaats het vaste gedeelte zodat het aantal gewenste gaten bereikt is. Plaats het memoryblokje **D** in het gatenprofiel in het eerste gat onder het vast gedeelte **C**. Duw het duwhandvat naar beneden **E** tot het vaste gedeelte vast zit. Draai de handvat fixatieknop **A** half aan, trek de duwhandvatten **F** omhoog tot ze stoppen en draai de handvat fixatieknop volledig aan **A**.

Vanaf nu zullen de duwstangen altijd in de gewenste hoogte stoppen wanneer u deze uit het frame omhoog trekt.

## 6 Aanpassen / controleren van de remmen

Aanpassen/controleren: Draai de moer naast de rem los **A**. Breng de remkabel op spanning **B** door de stelschroef te verstellen **C** Pas beide remblokken aan zodat de afstand tot het wieloppervlak ongeveer 1 mm is **D** Zorg ervoor dat de remmen niet te strak worden afgesteld waardoor ze mogelijk strak in het rubber drukken als de parkeerrem wordt gebruikt.

Onderhoud van de remmen:Maak regelmatig het remblok **E** en de remveer **F** schoon. De wielen kunnen worden vervangen als ze versleten of beschadigd zijn.

## 2 Het gebruik van de remmen

Controleer altijd de remmen voor gebruik. De remhendel **E** aan de linker en rechterzijde, remmen aan de overeenkomstige zijde op het achterwiel. Verkeerd gebruik kan onveilige situaties en schade aan de rollator veroorzaken. **De rollator mag niet met kracht worden geduwd als de remmen in parkeerrempositie staan of de remmen gedeeltelijk in werking zijn.** Dit wijst op onjuist gebruik en kan slijtage en scheuringen veroorzaken aan de rem en wielen wat de kwaliteit vermindert. **Parkeerremmen:** Duw beide remhendels **A** naar

beneden tot ze vast staan. Beide achterwielen staan nu geblokkeerd. Trek beide remhendels omhoog om de parkeerremmen weer vrij te geven. **Remmen:** Om te remmen terwijl u rijdt, dient u de remhendels **B** op te trekken. **Gebruik de remmen niet voortdurend terwijl u zich met de rollator voortbeweegt. Dit veroorzaakt ongewenste slijtage aan de wielen.**

## 7 Zitting

De parkeerremmen moeten in rempositie staan voordat u gebruik maakt van de zitting. Duw beide remhendels naar beneden tot ze vast staan **A**. Beide achterwielen zijn nu geblokkeerd. De zitting geeft u de mogelijkheid te gaan zitten met uw rug naar het boodschappennetje **B**. Het maximale gebruikersgewicht is 150kg.

## 8 Boodschappentas

De boodschappentas hoort bij de standaard uitrusting van uw rollator. De boodschappentas is belastbaar tot 15 kg en kan gemakkelijk verwijderd en bevestigd worden. Dit maakt het mogelijk uw spullen nog in de boodschappentas mee naar huis te nemen terwijl uw rollatorbuitenshuis blijft staan. Sta in het midden van uw rollator en gebruik de parkeerremmen voordat de boodschappentas bevestigd **A**. Schuif de boodschappentas met de voorkant omhoog onder de zitting **B**. Klik de boodschappentas vast aan de transporthandvatten. Let op dat de remkabels nog steeds vrij onder het frame lopen **C**.

Sta in het midden van uw rollator en gebruik de parkeerremmen voordat u de boodschappentas verwijderd. Plaats beide handen naar de voorzijde van de boodschappentas, elke hand op één zijde. Til de boodschappentas op terwijl u het een beetje bijeen drukt **D**. Dit zorgt ervoor dat hij los komt. Gebruik altijd beide handen wanneer u deze handeling uitvoert.

De boodschappentas heeft een schouderband zodat het makkelijk mee te nemen is. Zorg ervoor dat u de schouderband weg stopt als de boodschappentas op de rollator bevestigd is, zodat de schouderband niet tussen de voorwielen kan komen.

De boodschappentas kan gewassen worden op 40°C handwas.

## 9 Anti stootrand en drempelhelp functie

De stootrand **A** is geplaatst voor de achterwielen en voorkomt dat u blijft hangen achter de deurpost, meubels etc. Om een stoep of drempel te overbruggen, zet u uw voet op de steun **B** aan het achterwiel en duwt u uw voet naar beneden. Hierdoor zullen de voorwielen omhoog gaan en kunt u eenvoudig uw weg vervolgen.

## 10 Het vervoeren van de rollator

De rollator dient niet te worden opgetild bij het opklapkoord of de remkabel. Vouw de rollator samen zoals getoond in de illustratie. Til de rollator op bij de opgevouwen transporthandvatten **A**.

### Materiaal / Afvoeren van de rollator

De rollator is gemaakt van aluminium, plastic en polyester. De meeste delen kunnen gerecycled worden.

### Reinigen

De rollator kan gestoomd, afgespoten en gewassen worden met normale schoonmaakmiddelen.

### Reinigen met een desinfectiemiddel dient u aan de daartoe bevoegde personen over te laten.

Voor het desinfecteren van de rollator dient u desinfectiemiddel te gebruiken dat 70 – 80 % Ethanol bevat. Wij raden u af om desinfectiemiddelen te gebruiken die chloor of fenol bevatten

*De fabrikant kan niet aansprakelijk gesteld worden indien er schade ontstaat door verkeerd reinigen, desinfecteren of reiniging uit gevoerd door onbevoegde personen.*

### Opslag

De rollator moet in staande positie worden opgeslagen. Hij kan ook buiten onder een afdak opgeslagen worden.

### Inspectie / Onderhoud / Hergebruik

Het wordt aangeraden om regelmatig een algemene inspectie en onderhoud uit te voeren op onderstaande punten: Duwstangen en frame, duwhandvatten met hendels, remmen, wielen, zitting en accessoires.

Dit geldt ook bij hergebruik van de rollator. In deze gebruikershandleiding vind U meer informatie over het onderhoud van de remmen en het reinigen en desinfecteren van de rollator.

### Als de rollator niet goed functioneert

Zorg ervoor dat de rollator correct wordt geopend. Zorg ervoor dat de remhendels in de juiste positie staan.

## Accessoires

Voor afbeeldingen en artikelnummer van TOPRO zie de binnenkant van deze folder. De accessoires die zijn gemonteerd op de rollator kunnen invloed hebben op de stabiliteit, wij adviseren u dan ook om deze zorgvuldig te gebruiken.

- |  |                                       |
|--|---------------------------------------|
| <b>A</b> Verstelbare rugsteun, inclusief polstring | <b>I</b> Ice spurs voor schoenen      |
| <b>B</b> Stokhouder                                | <b>J</b> Slot                         |
| <b>C</b> Fleshouder                                | <b>K</b> Paraplu met houder (zwart)   |
| <b>D</b> Kleine opbergtas met rits                 | <b>L</b> Zuurstoffleshouder           |
| <b>E</b> Transporttas                              | <b>M</b> Eenzijdige beremming         |
| <b>F</b> LED light met alarm (paar)                | <b>N</b> Duwhandgreep voor begeleider |
| <b>G</b> Lamp                                      | <b>O</b> Sleep rem (paar)             |
| <b>H</b> Naamplaatje                               |                                       |

Desgewenst kunt u de TOPRO OLYMPOS uitbreiden naar uw persoonlijke wens. Hiervoor is een breed assortiment accessoires beschikbaar. Voor een actueel overzicht en verkoopprijzen kunt u contact opnemen met de leverancier of importeur. [www.topro.no](http://www.topro.no)

**In geval van gebreken of mankementen verzoeken wij u contact op te nemen met de leverende dealer.**

**TOPRO  
OLYMPUS**

**TOPRO**



Art. nr. denne bruksanvisningen: 100970 Vers. 05

**TOPRO as**

Adr.: PB 428  
2803 Gjøvik Norway

Tel: (+47) 61 13 46 00

Fax: (+47) 61 17 92 05

E-mail: [post@topro.no](mailto:post@topro.no)

[www.topro.no](http://www.topro.no)

