



16" Deluxe Pedestal Fan User's Guide

106570

106580

106590

For product service, call customer service at 877-207-0923.

Item Stock Number: UPC:

106570 (Gray) 681131065702

106580 (Blue) 681131065801

106590 (Brown) 681131065900

READ AND SAVE THESE INSTRUCTIONS

Important Safety Instructions

This fan is for residential use only. It is not intended to be used in commercial or industrial settings.

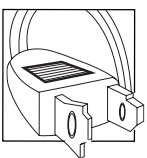

- Never insert fingers, pencils, or other foreign objects through the grill.
- Disconnect fan when moving it from one location to another.
- Be sure that the fan is on a stable surface when operating to avoid the chance of it overturning.
- Disconnect fan when removing grill for cleaning. Reinstall grill before reconnecting to power supply.
- WARNING:** To reduce the risk of fire, electric shock or personal injury:
 - Do not use this fan with any solid-state speed control device.
 - Unplug fan before cleaning or servicing.
 - If you disassemble your fan, completely reassemble before plugging into outlet.
 - Do not use this fan in a window. Rain may create an electrical hazard.



For Your Safety

The AC power plug is polarized (one blade is wider than the other) and only fits into AC power outlets one way. If the plug won't go into the outlet completely, turn the plug over and try to insert it the other way. If it still won't fit, contact a qualified electrician to change the outlet, or use a different one.

Do not attempt to bypass this safety feature.

 THE LIGHTNING FLASH AND ARROW-HEAD WITHIN THE TRIANGLE IS A WARNING SIGN ALERTING YOU OF "DANGEROUS VOLTAGE" INSIDE THE PRODUCT.	 CAUTION RISK OF ELECTRIC SHOCK DO NOT OPEN CAUTION: TO REDUCE THE RISK OF ELECTRIC SHOCK, DO NOT REMOVE MOTOR COVER (OR BACK). NO USER-SERVICEABLE PARTS INSIDE. REFER SERVICING TO QUALIFIED SERVICE PERSONNEL.	 THE EXCLAMATION POINT WITHIN THE TRIANGLE IS A WARNING SIGN ALERTING YOU OF IMPORTANT INSTRUCTIONS ACCOMPANYING THE PRODUCT.
SEE MARKING ON BOTTOM / BACK OF PRODUCT		

WARNING:
To prevent fire or electrical shock hazard, do not expose this product to rain or moisture.

Maintenance

Always unplug cord before cleaning or disassembly.

Cleaning: IMPORTANT! DO NOT immerse electrical parts in water! Disassembled grills may be immersed to be cleaned with a mild detergent and water. Wipe all other parts with soft cloth moistened with water and mild detergent only. **DRY ALL PARTS COMPLETELY BEFORE REASSEMBLING AND RECONNECTING TO POWER SOURCE.**

Lubrication: Motor is permanently lubricated.

Assembly: Stand

For tall height (See drawing at right.)

- Place **base** flat on floor.
- Push **tube with connector** into base, leaving connector end up. Turning tube while pushing will assure tube is fully seated in base.
- Push **tube without connector** onto other tube, over connector. Turning tube while pushing will assure tube is fully seated on connector.

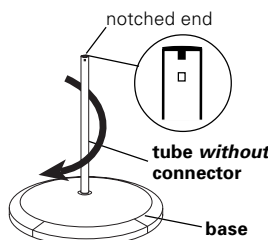
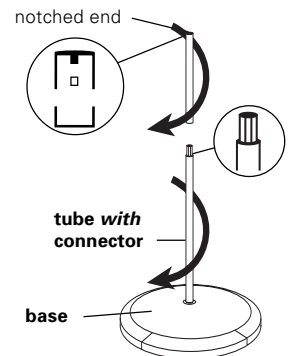

For short height (See drawing at left.)

- Place **base** flat on floor.
- Push **tube without connector** into base, leaving notch end up. Turning tube while pushing will assure tube is fully seated in base.

Assembly: Head

Place **head assembly** with **collar** onto notched end of **tube without connector**. Align **snap** area on side of head assembly collar with the notch and catch on tube. Slide the head assembly down onto tube and press down firmly. You will feel a definite click when seated properly, and the head assembly will not turn.

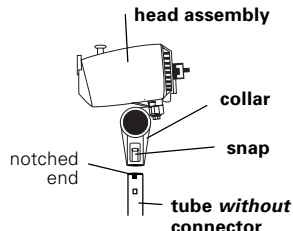

Assembly: Blade & Grill

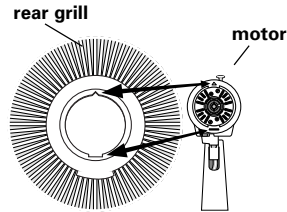
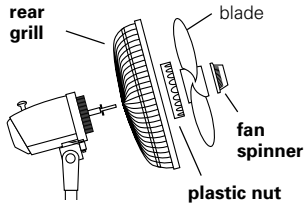

1. Tilt fan head back.
Put **rear grill** on **motor**.

2. Align triangular "Δ" cut in the **rear grill** with triangular post on top of front **motor** cover. Fully seat rear grill and secure with **plastic nut**, turning clockwise.

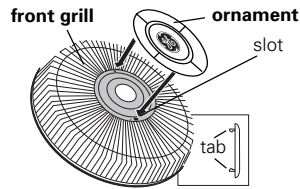
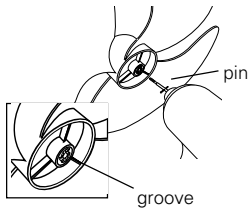

3. Slide **blade** onto **motor** shaft. (Align groove on blade hub with pin on motor shaft.)

4. Install **ornament** into **front grill**. Insert tabs into rectangular slots. Snap into place.

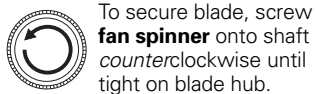

To secure blade, screw **fan spinner** onto shaft *counterclockwise* until tight on blade hub.

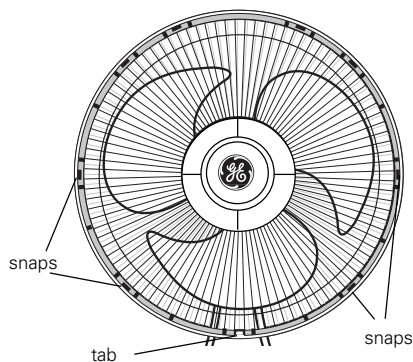
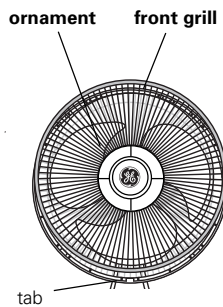

5. With **fan head** in upright position, align **ornament** of **front grill** so it is horizontal. Insert bottom of front grill into plastic rear grill. Tab at the bottom of plastic rear grill should fit between spokes of front grill. Snap front grill into rear grill beginning at the top and working down both sides. Note: No grill clips are needed for assembly.

Operation

Oscillation: Push down oscillation knob on motor housing to make fan head move from side to side.

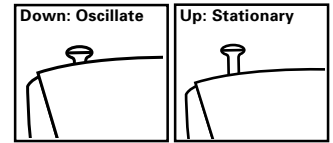

Tilting: This fan is equipped with a multi-angle fan head for whole-room air circulation. To properly adjust the "tilt angle" of your fan:

1. Place one hand on the pole just under the fan neck.
2. Place other hand on top of fan.
3. Gently push or pull the fan head until it is in the desired position.

Note: The ratchet assembly on the 16" Deluxe Pedestal Fan is designed for positive lock positioning. Therefore, when adjusting the fan angle, you will hear a clicking sound. This is normal.

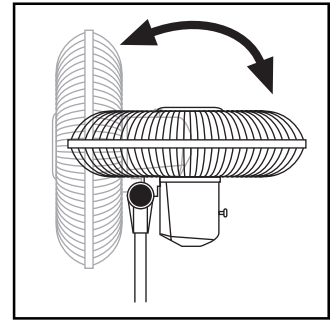

Speed: Control fan speed with switch at rear of motor.

Warranty

What does your warranty cover?

- Any defect in material or workmanship.

For how long after the original purchase?

- 1 year.

What will we do?

- Provide you with a new product or refund original purchase price.
- The exchange unit is warranted for the remainder of your product's original one-year warranty period.

How do you make a warranty claim?

- Properly pack your unit. Include all parts, which were originally provided with the product. We recommend using the original carton and packing materials.
- Include in the package a copy of the sales receipt or other evidence of date of original purchase. Also print your name and address and a description of the defect. Return product to your nearest Wal-Mart store. A new or reconditioned unit will be provided.
- For product service or replacement parts, call customer service at 877-207-0923.

What does your warranty not cover?

- Customer instruction. Your Owner's Manual provides information regarding operating instructions and user controls. For additional information, ask your dealer.
- Installation and set-up service adjustments.
- Damage from misuse or neglect.
- Products which have been modified or incorporated into other products.
- Product purchased or serviced outside the USA.
- Acts of God, such as but not limited to lightning damage.

How does state law relate to this warranty?

- This warranty gives you specific legal rights, and you may also have other rights which vary from state to state.

What if you purchased your product in the U.S., Canada or Mexico and encounter a problem while using it outside the country of purchase?

- The warranty is valid only in the country of purchase and if you follow the warranty claim procedure as noted.

106570 (Gray)

106580 (Blue)

106590 (Brown)

For product service, call customer service at 877-207-0923



is a trademark of the General Electric Company used under license by Wal-Mart Stores, Inc., Bentonville, AR.



Ventilador de lujo tipo Pedestal de 16 pulg

Guía del Usuario

106570
106580
106590

Para servicio de productos, llame al departamento de servicio al cliente al 877-207-0923.

Número de producto:

106570 (Gris)

106580 (Azul)

106590 (Marrón)

UPC:

681131065702

681131065801

681131065900

LEA Y GUARDE ESTAS INSTRUCCIONES

Instrucciones Importantes de Seguridad

Este ventilador es sólo para uso residencial. No está destinado para uso comercial o industrial.

1. Nunca inserte los dedos, lápices u otros objetos extraños a través de la parrilla.
2. Desconecte el ventilador para pasarlo de una ubicación a otra.
3. Asegúrese que el ventilador se encuentre sobre una superficie estable durante el uso para evitar que se vuelque.
4. Desconecte el ventilador antes de retirar la parrilla para la limpieza. Vuelva instalar la parrilla antes de volver a conectar el ventilador a la fuente de alimentación.
5. ADVERTENCIA: Para reducir el riesgo de incendios, electrochoques o lesiones personales:
 - a) No use este ventilador con ningún dispositivo de estado sólido para control de velocidad.
 - b) Desenchufe el ventilador antes de limpiarlo o darle servicio.
 - c) Si usted desarma su ventilador, vuelva a armarlo completamente antes de enchufarlo en el tomacorriente.
 - d) No use este ventilador en una ventana. La lluvia puede causar un riesgo eléctrico.

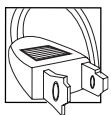

Para su seguridad

El enchufe de alimentación CA es de tipo polarizado (una de sus cuchillas es más ancha que la otra) y sólo se encaja en los tomacorrientes CA en un sentido. Si el enchufe no encaja bien en el tomacorriente, invírtalo e intente insertarlo en posición invertida. Si aún no encaja bien, solicite que un electricista calificado reemplace el tomacorriente, o utilice un tomacorriente distinto.

No intente burlar esta característica de seguridad.



PRECAUCIÓN
RIESGO DE ELECTROCHOQUES
NO LO ABRA



EL RAYO CON PUNTA DE FLECHA DENTRO DEL TRIÁNGULO ES UN SÍMBOLO DE ADVERTENCIA PARA AVISARLE DE LA PRESENCIA DE E • V O L T A J E PELIGROSO* DENTRO DEL PRODUCTO.

PRECAUCIÓN: PARA REDUCIR EL RIESGO DE ELECTROCHOQUES, NO RETIRE LA CUBIERTA (O PARTE POSTERIOR) DEL MOTOR. NO CONTIENE COMPONENTES REPARABLES POR EL USUARIO. SOLICITE QUE PERSONAL DE SERVICIO CALIFICADO REALICE LOS TRABAJOS DE SERVICIO.

EL SIGNO DE ADMIRACIÓN DENTRO DEL TRIÁNGULO ES UN SÍMBOLO DE ADVERTENCIA PARA AVISARLE DE INSTRUCCIONES IMPORTANTES QUE ACOMPAÑAN AL PRODUCTO.

ADVERTENCIA:
Para evitar los incendios y el riesgo de electrochoques, no exponga este producto a la lluvia o humedad.

Mantenimiento

Siempre desenchufe el cordón antes de limpiar o desarmar el aparato.

Limpieza: ¡IMPORTANTE! ¡NO sumerja los componentes eléctricos en agua! Las parrillas desarmadas pueden sumergirse en una solución de agua y un detergente suave para la limpieza. Limpie todas las demás piezas únicamente con un trapo suave humedecido con agua y un detergente suave. SEQUE TODAS LAS PIEZAS COMPLETAMENTE ANTES DE REARMARLAS Y CONECTAR EL APARATO A LA FUENTE DE ALIMENTACIÓN.

Lubricación: El motor ha sido lubricado permanentemente.

Armado: Pedestal

Para altura alta (Vea el dibujo a la derecha).

1. Coloque la **base** plana en el piso.
2. Empuje el **tubo con conector** en la base, dejando el extremo con conector hacia arriba. El girar el tubo a medida que se lo empuja asegura que el tubo quede plenamente asentado en la base.
3. Empuje el **tubo sin conector** en el otro tubo, sobre el conector. El girar el tubo a medida que se lo empuja asegura que el tubo quede plenamente asentado en la base.

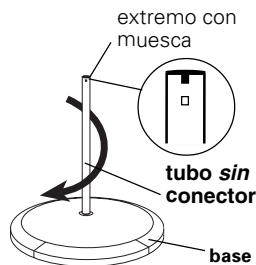
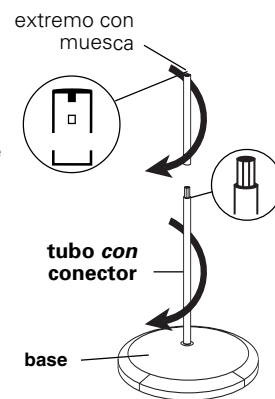

Para altura baja (Vea el dibujo a la izquierda.)

1. Coloque la base plana en el piso.
2. Empuje el tubo sin conector en la base, dejando el extremo con muesca hacia arriba. El girar el tubo a medida que se lo empuja asegura que el tubo quede plenamente asentado en la base.

Armado: Cabezal

Coloque el **conjunto del cabezal** con el **collar** en el extremo con muesca del **tubo sin conector**. Alinee la zona de la **traba a presión** en el costado del collar del conjunto del cabezal con la muesca y traba en el tubo. Deslice el conjunto del cabezal hacia abajo sobre el tubo y presiónelo firmemente. Sentirá un enganche positivo cuando está bien asentado, y no podrá girar el conjunto del cabezal.

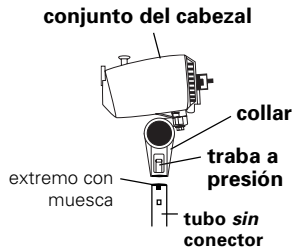

Armado: Aspa y parrilla

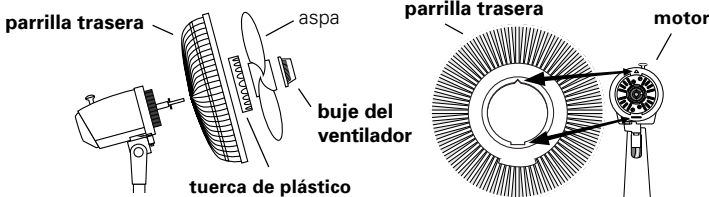

1. Incline el cabezal del ventilador hacia atrás. Coloque la **parrilla trasera** en el **motor**.
2. Alinee el corte triangular ("Δ") en la **parrilla trasera** con el poste triangular en la parte superior de la cubierta delantera del **motor**. Asiente completamente la parrilla trasera y fijela con la **tuerca de plástico**, apretándola en sentido horario.

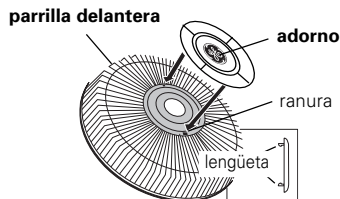
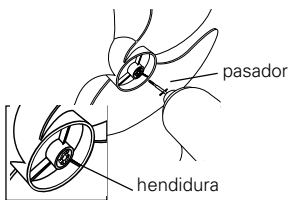

3. Deslice el **aspa** en el eje del **motor**. (Alinee la hendidura en el cubo del aspa con el pasador en el eje del motor.) Para sujetar el aspa, atornille el **buje del ventilador** en el eje en sentido **contrahorario** hasta que quede apretado en el cubo del aspa.
4. Instale el **adorno** en la **parrilla delantera**. Inserte las lengüetas en las ranuras rectangulares. Encájelo a presión en su lugar.

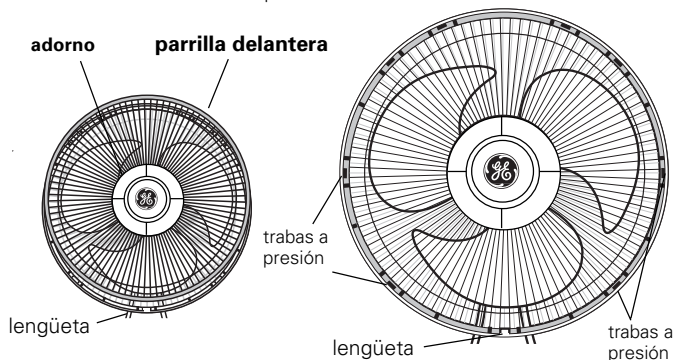

5. Con el **cabezal del ventilador** en posición vertical, alinee el **adorno** de la **parrilla delantera** de modo que quede horizontal. Inserte la parte inferior de la parrilla delantera en la parrilla trasera de plástico. La lengüeta en la parte inferior de la parrilla trasera de plástico debe encajar entre los rayos de la parrilla delantera. Encaje la parrilla delantera a presión en la parrilla trasera empezando en la parte superior y avanzando hacia abajo en los dos lados. Nota: No se necesitan pinzas para armar la parrilla.

106570 (Gris)
106580 (Azul)
106590 (Marrón)

Para servicio de productos, llame al departamento de servicio al cliente al 877-207-0923.

Rev. B 11/00 2085335 Impreso en USA

Funcionamiento

Oscilación: Empuje hacia abajo la perilla de oscilación en la caja del motor para hacer que el cabezal del ventilador oscile de lado a lado.

Inclinación: Este ventilador tiene un cabezal de ángulo variable para lograr la circulación del aire por toda la habitación. Para ajustar correctamente el "ángulo de inclinación" de su ventilador:

1. Coloque una mano en el poste justo debajo del cuello del ventilador.
2. Coloque la otra mano encima del ventilador.
3. Empuje o tire suavemente el cabezal del ventilador hasta que se encuentre en la posición deseada.

Nota: El conjunto de trinquete del ventilador de lujo tipo pedestal de 16 pulg se ha diseñado con una traba positiva de posicionamiento. Por lo tanto, oír una serie de chasquidos al ajustar el ángulo del ventilador. Esto es normal.

Velocidad: Ajuste la velocidad del ventilador con el control ubicado en la parte posterior del motor.

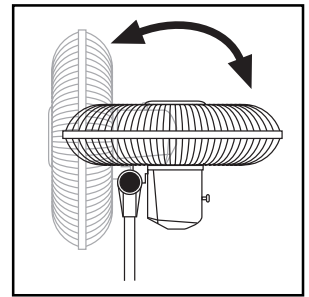

Garantía

¿Qué cubre su garantía?

- Cualquier defecto de materiales o fabricación.

¿Durante cuánto tiempo después de la compra original?

- 1 año.

¿Qué haremos nosotros?

- Le daremos un producto nuevo o le reembolsaremos el monto de la compra original.
- La unidad de repuesto está garantizada durante el período restante de la garantía original de un año del producto reemplazado.

¿Cómo se presenta un reclamo bajo garantía?

- Empaque bien la unidad. Incluya todas las piezas que se suministraron originalmente con el producto. Recomendamos que se usen la caja y los materiales originales de empaquetado.
- Incluya en el paquete una copia del recibo de compra u otro comprobante de la fecha de compra original. También escriba, en letra de molde, su nombre y dirección junto con una descripción del defecto. Devuelva el producto a la tienda Wal-Mart más cercano. Se suministrará una unidad nueva o reacondicionada.
- Para servicio del producto o piezas de repuesto, llame al departamento de servicio al cliente al 877-207-0923.

¿Qué no cubre su garantía?

- Instrucciones al cliente. Su Manual del propietario suministra información en cuanto a instrucciones de uso y controles. Para información adicional, pregunte al concesionario.
- La instalación y ajustes de servicio de armado.
- Los daños causados por el uso inapropiado o la negligencia.
- Los productos que han sido modificados o incorporados en otros productos.
- Los productos comprados o reparados fuera de los EE.UU.
- Casos de fuerza mayor incluyendo, sin limitarse a, los daños causados por rayos.

¿Cómo se relaciona esta garantía con las leyes estatales?

- Esta garantía le otorga derechos legales específicos, y puede tener derechos adicionales que varían de un estado a otro.

¿Qué sucede si ha comprado su producto en los Estados Unidos, Canadá o México y encuentra problemas al usarlo fuera del país de compra?

- La garantía es válida solo en el país donde fue comprado el producto y siempre que se observen los procedimientos de reclamo especificados.



es una marca comercial de General Electric Company, usado bajo licencia por Wal-Mart Stores, Inc., Bentonville, AR, EE.UU.