

**DeLonghi**

CERAMIC FAN HEATER  
RADIATEUR SOUFFLANT CÉRAMIQUE  
KERAMIKHEIZER  
TERMOVENTILATORE CERAMICO  
KERAMISCHE VENTILATORKACHEL  
TERMOVENTILADOR CERÁMICO  
TERMOVENTILADOR CERÂMICO  
КЕРАМИКО АЕРОФЕРМО  
КЕРАМИЧЕСКИЙ ТЕРМОВЕНТИЛЯТОР  
TERMOVENTILÁTOR KERÁMIA ELLENÁLLÁSSAL  
TEPLOVZDUŠNÝ KERAMICKÝ VENTILÁTOR  
TERMOWENTYLATOR CERAMICZNY  
KERAMIKKVIFFTEOVN  
KERAMISK VÄRMEFLÄKT  
KERAMISK VARMLUFTBLÆSER  
KERAAMINEN TUULETINLÄMMITIN

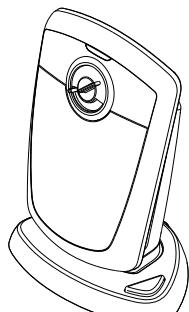

Instructions  
Mode d'emploi  
Bedienungsanleitung  
Istruzioni per l'uso  
Gebruiksaanwijzingen  
Instrucciones para el uso  
Instruções de utilização  
Οδηγίες χρήσης  
Инструкции по эксплуатации  
Használati útmutató  
Návod k použití  
Instrukcja obsługi  
Bruksanvisning  
Brugsanvisning  
Käyttöohjeet

**PG**  
ME 10

Voltage Wattage	See rating label	Напряжени е питания	см. табличку с характеристиками
Tension puissance	Voir la plaque signalétique	Feszültség teljesítmény	lásd adattábla
Spannung Leistung	siehe Typenschild	Napětí Výkon	viz identifikační štítek s technickými údaji
Tensione potenza	vedi targa caratteristiche	Napięcie, moc	zob. tabliczka z danymi urządzenia
Spanning vermogen	caratteristichezie typeplaatje	Spänning kraft	Se merkeskilt
Tension Potencia	véase placa de características	Spänning, effekt	se märkplåt
Voltagem Potencia	ver placa de especificações	Spænding	se specifikationsmærkatet
Τάση Ισχύς	βλέπε πινακίδα με χαρακτηριστικά	Virtajännite	katso arvokylttiä

### ELECTRICAL CONNECTION (U.K. ONLY)

- A) If your appliance comes fitted with a plug, it will incorporate a 13 Amp fuse. If it does not fit your socket, the plug should be cut off from the mains lead, and an appropriate plug fitted, as below.  
**WARNING:** Very carefully dispose of the cut off plug after removing the fuse: do not insert in a 13 Amp socket elsewhere in the house as this could cause a shock hazard.  
 With alternative plugs not incorporating a fuse, the circuit must be re-fitted when changing the fuse using a 13 Amp Asta approved fuse to BS 1362. In the event of losing the fuse cover, the plug must NOT be used until a replacement fuse cover can be obtained from your nearest electrical dealer. The colour of the correct replacement fuse cover is that as marked on the base of the plug.
- B) If your appliance is not fitted with a plug, please follow the instructions provided below:

#### IMPORTANT

The wires in the mains lead are coloured in accordance with the following code:

Blue: Neutral  
 Brown: Live

As the colours of the wires in the mains lead of this appliance may not correspond with the coloured markings identifying the terminals in your plug, proceed as follows:

The wire which is coloured blue must be connected to the terminal which is marked with the letter N or coloured black.  
 The wire which is coloured brown must be connected to the terminal which is marked with the letter L or coloured red.

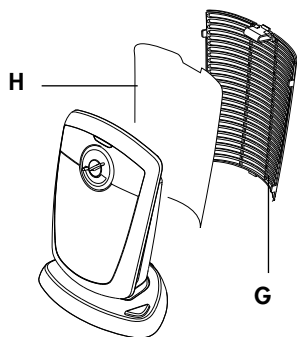
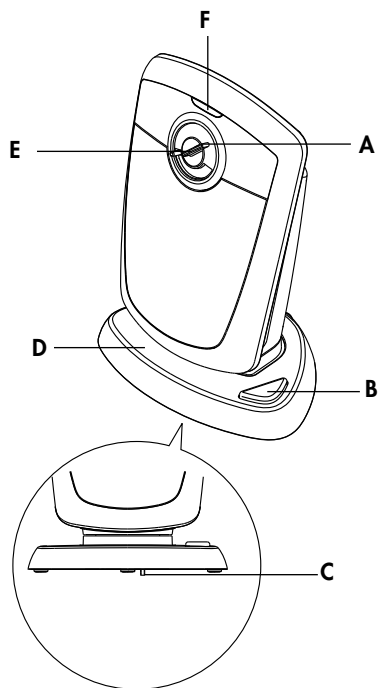

Fig. 1  
Abb. 1  
Етк. 1  
Рис. 1  
1. ábra  
Obr. 1  
Rys. 1  
Kuva 1

**DESCRIPTION**

- A** Mode selector
- B** Swing button (certain models only)
- C** Tip over switch
- D** Base
- E** Thermostat
- F** Indicator light
- G** Filter protection grille
- H** Filter

**ELECTRICAL CONNECTIONS**

- Before plugging into the mains, make sure the voltage of your mains supply corresponds to the V value indicated on the appliance and that the socket and power line are appropriate for the load required.
- THIS APPLIANCE COMPLIES WITH DIRECTIVE 2004/108/EEC ON RADIO INTERFERENCE SUPPRESSION.

**INSTALLATION**

The appliance can be used on any horizontal surface.

Do not overload the electrical circuit. Avoid using the same socket for other appliances.

**OPERATION AND USE**

1. Make sure the appliance is off before plugging into the mains
  2. Plug into the mains socket.
  3. Turn the appliance on by placing the thermostat (**E**) in the Max position and the mode selector (**A**) in one of the following positions: ✱ 1/2.
- **Summer mode (fan only):** turn the mode selector to the ✱ position. (the light comes on).
  - **Operating at Min power:** turn the mode selector to the "1" position.
  - **Operating at Max power:** turn the mode selector to the "2" position.
  - **To turn the appliance off:** turn the mode selector to the "0" position and the thermostat to the ✱ position, then unplug from the mains.

**Adjusting the thermostat**

When the room has reached the required temperature, turn the thermostat (**E**) slowly anti-clockwise until you hear a "click". The thermostat will automatically regulate the temperature set and keep it constant.

**Freeze protection function**

With the thermostat dial at minimum ✱ and the mode selector (**A**) on "2", the appliance maintains room temperature at about 5°C, preventing freezing with minimal energy consumption.

**MODELS WITH MOTORISED ROTATING BASE**

A number of models have a motorised rotating base. To distribute the air flow over a larger area, press the swing button (**B**). The appliance swings from right to left.

To stop the appliance in the desired position, simply press the button again (**B**).

Models with motorised base are fitted with a tip over switch which turns the appliance off if it falls over. To restart the appliance, simply place it upright again.

**MAINTENANCE**

- Always unplug from the mains socket before cleaning.

- **During the season when the appliance is in use, clean the air intake and outlet grilles regularly using a vacuum cleaner.**
- Remove the rear grille occasionally by pulling it outwards (fig. 1). Remove the dust filter which retains impurities in the air drawn in from the room, blow on it lightly then replace in the appliance.
- Never use abrasive powders or solvents to clean the appliance.

## IMPORTANT SAFEGUARDS

- Do not use this heater near showers, bathtubs, sinks, swimming pools, etc.
- Always use the heater in an upright position.
- Do not use the heater to dry laundry. Never obstruct the intake and outlet grilles (danger of overheating). The appliance is not intended for use by persons (including children) with reduced physical, sensory or mental capabilities, or lack of experience and knowledge, unless they have been given supervision or instruction concerning use of the appliance by a person responsible for their safety.

Children should be supervised to ensure that they do not play with the appliance.

- The heater must be positioned at least 50 cm from furniture or other objects.
- Do not use the appliance near walls, furniture, curtains, etc.
- The use of extension leads is not recommended. However if they cannot be avoided, follow the instructions accompanying the extension lead and never exceed the power limit marked on the extension.
- If the power cable is **damaged**, it must be **replaced** by the manufacturer, an authorised service centre or a qualified electrician **in order to eliminate all risk**.
- The appliance must not be placed immediately under a fixed power socket.
- Do not use the appliance in rooms with a floor area of less than 4 m<sup>2</sup>.

The heater is fitted with a **safety device** which switches it off in the event of **accidental overheating** (e.g. obstruction of air intake and outlet grilles, motor turning slowly or not at all).

To reset, unplug the appliance from the mains socket for a few minutes, remove the cause of overheating then plug in again.

A **tip over safety device** turns the appliance off if it falls over or is positioned inappropriately in such a way as to jeopardise safety.



**IMPORTANT:** To avoid overheating, never under any circumstances cover the appliance during operation as this would lead to a dangerous rise in temperature.

**WARNING:** to avoid the safety system resetting accidentally, this appliance must not be powered through an external on/off device such as a timer, or connected to a circuit which is turned off and on regularly by the energy supplier.

## Important information for correct disposal of the product in accordance with EC Directive 2002/96/EC.



At the end of its working life, the product must not be disposed of as urban waste. It must be taken to a special local authority differentiated waste collection centre or to a dealer providing this service. Disposing of a household appliance separately avoids possible negative consequences for the environment and health deriving from inappropriate disposal and enables the constituent materials to be recovered to obtain significant savings in energy and resources. As a reminder of the need to dispose of household appliances separately, the product is marked with a crossed-out wheeled dustbin.

**DESCRIPTION DE L'APPAREIL**

- A** Sélecteur fonctions
- B** Bouton oscillation (seulement sur certains modèles)
- C** Interrupteur anti-renversement
- D** Base
- E** Thermostat
- F** Lampe témoin
- G** Grille protection filtre
- H** Filtre



**RACCORDEMENT ÉLECTRIQUE**

- Avant de brancher l'appareil, vérifiez si la tension de secteur correspond à la valeur en V indiquée sur l'appareil et si la prise de courant et la ligne d'alimentation peuvent supporter la charge requise.
- CET APPAREIL EST CONFORME À LA DIRECTIVE 2004/108/CEE ANTIPARASITAGE.

**INSTALLATION**

L'appareil peut être utilisé sur n'importe quel plan d'appui pourvu qu'il soit horizontal. Évitez de brancher d'autres appareils sur la même prise pour ne pas surcharger le circuit électrique.

**FONCTIONNEMENT ET UTILISATION**

1. Avant de brancher l'appareil, vérifiez s'il est éteint.
2. Branchez l'appareil.
3. Allumez l'appareil en mettant le thermostat (**E**) sur Max et le sélecteur fonction (**A**) sur l'une des positions suivantes :  1/2.
  - Service été (seulement ventilation) : en tournant dans le sens des aiguilles d'une montre, mettez le sélecteur fonctions sur  . (la lampe témoin s'allume).
  - Fonctionnement à la puissance Min. : mettez le sélecteur fonctions sur "1".
  - Fonctionnement à la puissance Max. : mettez le sélecteur fonctions sur "2".
  - Pour éteindre l'appareil : mettez le sélecteur fonctions sur "0", le thermostat sur  et débranchez l'appareil.

**Réglage du thermostat**

Dès que la pièce aura atteint la température désirée, tournez lentement le thermostat (**E**) en sens inverse des aiguilles d'une montre, jusqu'au clic. Ainsi fixée, la température sera automatiquement réglée et maintenue constante par le thermostat.

**Fonction hors gel**

Le thermostat étant sur minimum  et le sélecteur de fonctions (**A**) sur 2, l'appareil maintient la température de la pièce à environ 5 °C, en évitant le gel et en consommant un minimum d'énergie.

**MODÈLES DOTÉS DE BASE TOURNANTE MOTORISÉE**

Certains modèles sont dotés de base tournante motorisée. Pour diffuser le flux d'air sur une zone plus vaste, appuyez sur le bouton oscillation (**B**). L'appareil oscillera de droite à gauche. Pour bloquer l'oscillation dans la position désirée, appuyez à nouveau sur le bouton oscillation (**B**). Les modèles dotés de base motorisée sont également dotés d'un dispositif anti-renversement qui éteint l'appareil en cas de chute.

Pour redémarrer l'appareil, il suffit de le remettre debout.

**ENTRETIEN**

- Avant toute opération de nettoyage, débranchez toujours l'appareil.

- Nettoyez régulièrement, à l'aspirateur, les grilles d'entrée et de sortie de l'air pendant la saison où l'appareil est utilisé.
- De temps à autre, retirez la grille arrière en la tirant vers l'extérieur (fig. 1). Retirez le filtre antipoussière qui retient les impuretés de l'air aspiré, soufflez légèrement dessus et remettez-le dans l'appareil.
- N'utilisez jamais de poudres abrasives ni de solvants pour nettoyer l'appareil.

## MISES EN GARDE

- Évitez d'utiliser le radiateur à proximité de douches, baignoires, lavabos, piscines, etc.
- Utilisez l'appareil exclusivement en position verticale
- Évitez d'utiliser l'appareil pour sécher le linge. Évitez d'obstruer les grilles d'entrée et de sortie de l'air (risque de surchauffe).
- L'appareil ne doit pas être utilisé par des personnes (y compris les enfants) ayant des capacités psychophysiques sensorielles réduites, une expérience ou des connaissances insuffisantes, sans la surveillance vigilante et les instructions d'un responsable de leur sécurité. Surveillez les enfants pour vous assurer qu'ils ne jouent pas avec l'appareil.
- Laissez toujours au moins 50 cm entre le devant de l'appareil et les meubles ou autres objets.
- Ne faites pas fonctionner l'appareil contre un mur, un meuble, des rideaux, etc.
- Les rallonges sont déconseillées. Si vous en avez vraiment besoin, suivez attentivement les instructions qui les accompagnent, sans jamais dépasser la puissance maximale indiquée sur la rallonge.
- **Afin d'éviter tout risque**, si le câble d'alimentation est **détérioré**, faites-le **remplacer** exclusivement par le constructeur, dans un centre de service ou par un électricien qualifié.
- L'appareil ne doit pas être installé juste au-dessous d'une prise de courant fixe.
- N'utilisez pas cet appareil dans une pièce de moins de 4 m<sup>2</sup>.

Un **dispositif de sécurité** arrête l'appareil en cas de **surchauffe accidentelle** (obstruction des grilles d'entrée et de sortie de l'air, moteur qui ne tourne pas ou qui tourne lentement).

Pour remettre l'appareil en marche, débranchez-le quelques minutes, supprimez la cause de la surchauffe et rebranchez-le.

Un **dispositif de sécurité anti-renversement** arrête l'appareil si celui-ci se renverse ou s'il n'est pas parfaitement stable.



**IMPORTANT:** afin d'éviter les surchauffes, ne couvrez jamais l'appareil pendant son fonctionnement, car cela provoquerait une hausse de température dangereuse.

**ATTENTION:** afin d'éviter les risques liés à une remise à zéro accidentelle du dispositif de sécurité, cet appareil ne doit pas être alimenté par un dispositif de marche/ arrêt externe (minuterie) ni branché sur un circuit régulièrement allumé et éteint par le fournisseur d'énergie.

## Avertissements pour l'élimination correcte du produit aux termes de la Directive européenne 2002/96/EC.



Au terme de son utilisation, le produit ne doit pas être éliminé avec les déchets urbains. Le produit doit être remis à l'un des centres de collecte sélective prévus par l'administration communale ou auprès des revendeurs assurant ce service.

Éliminer séparément un appareil électroménager permet d'éviter les retombées négatives pour l'environnement et la santé dérivant d'une élimination incorrecte, et permet de récupérer les matériaux qui le composent dans le but d'une économie importante en termes d'énergie et de ressources. Pour rappeler l'obligation d'éliminer séparément les appareils électroménagers, le produit porte le symbole d'un camion à ordures barré.

**BESCHREIBUNG DES GERÄTES**

- A** Funktionswahlschalter
- B** Taste „Schwenken“ (nur einige Modelle)
- C** Schalter mit Kippsicherung
- D** Sockel
- E** Thermostat
- F** Kontrolllampe
- G** Filter-Schutzgitter
- H** Filter

**ELEKTRISCHER ANSCHLUSS**

- Bevor Sie den Stecker in die Steckdose stecken, überprüfen Sie bitte, ob die Netzspannung Ihrer Wohnung mit dem am Gerät angegebenen Wert übereinstimmt, und ob die Steckdose und die Versorgungsleitung für die Strombelastung bemessen sind.
- **DIESES GERÄT ENTSPRICHT DER RICHTLINIE 2004/108/EWG ÜBER DIE FUNKENTSTÖRUNG.**

**INSTALLATION**

Das Gerät kann auf jeder waagrechten Fläche aufgestellt werden. Der Stromkreis darf nicht überlastet werden, indem weitere Geräte an der gleichen Steckdose angeschlossen werden.

**BETRIEB UND GEBRAUCH**

1. Überprüfen Sie, dass das Gerät ausgeschaltet ist, bevor Sie den Stecker in die Steckdose stecken.
  2. Den Stecker in die Steckdose stecken.
  3. Schalten Sie das Gerät ein, indem Sie den Thermostat (**E**) auf die Position Max. und den Funktionswahlschalter (**A**) auf eine der folgenden Positionen stellen: ✳ 1/2.
- **Sommerbetrieb (nur Lüftung):** Den Drehknopf des Funktionswahlschalters auf die Position ✳ drehen. (die Kontrolllampe leuchtet auf).
  - **Heizbetrieb auf Mindestleistungsstufe:** Den Funktionswahlschalter auf die Position „1“ drehen.
  - **Heizbetrieb auf Höchstleistungsstufe:** Den Funktionswahlschalter auf die Position „2“ drehen.
  - **Ausschalten des Gerätes:** Den Funktionswahlschalter auf die Position „0“ und den Thermostat auf die Position ✳ drehen. Danach den Stecker aus der Steckdose ziehen.

**Thermostatregelung**

Sobald der Raum die gewünschte Temperatur erreicht hat, den Thermostat (**E**) langsam nach links drehen, bis ein "Klicken" zu vernehmen ist. Die auf diese Weise eingestellte Temperatur wird nun vom Thermostat automatisch geregelt und konstant beibehalten.

**Frostschutzfunktion**

Wenn der Thermostat-Drehknopf auf der Mindestposition ✳ und der Funktionswahlschalter (**A**) auf Position 2 gestellt sind, hält das Gerät die Raumtemperatur konstant auf etwa 5°C und verhindert so bei minimalem Energieaufwand die Frostgefahr.

**MODELLE MIT MOTORISIERTEM, SCHWENKBAREN SOCKEL**

Einige Modelle sind mit einem motorisierten, schwenkbaren Sockel ausgestattet. Um den Luftstrom über eine größere Fläche zu verteilen, die Taste „Schwenken“ (**B**) drücken. Das auf diese Weise aktivierte Gerät schwenkt so von rechts nach links. Um das Gerät in der gewünschten Position zu blockieren, einfach nur die Taste Schwenken (**B**) erneut drücken. Die Modelle mit motorisiertem Sockel sind mit einer Kippsicherung ausgerüstet, welche das Gerät bei eventuellem Umkippen ausschaltet. Zur erneuten Inbetriebsetzung das Gerät einfach wieder senkrecht hinstellen.

**INSTANDHALTUNG**

- Vor allen Reinigungsarbeiten stets den Stecker aus der Steckdose ziehen.
- **Reinigen Sie die Lufttritts- und Luftaustrittsgitter während der Gebrauchszeit des Gerätes regelmäßig mit einem Staubsauger.**



- Entfernen Sie ab und an das hintere Gitter, indem Sie es einfach nach außen ziehen (Abb. 1). Entfernen Sie den Staubfilter, der die Unreinheiten der aus dem Raum angesaugten Luft auffängt und blasen Sie leicht über ihn. Danach den Filter wieder im Gerät einsetzen.

## HINWEISE

- Verwenden Sie dieses Gerät nicht in unmittelbarer Nähe von Badewannen, Duschen, Waschbecken, Swimming-Pools, usw.
- Verwenden Sie das Gerät stets nur in senkrechter Position.
- Verwenden Sie das Gerät nicht zum Trocknen von Wäsche, und verdecken bzw. verstopfen Sie niemals die Lufteintritts- und Luftaustrittsgitter (Überhitzungsgefahr).
- Das Gerät darf nicht von Personen mit körperlichen, geistigen oder sensorischen Behinderungen, oder von Personen, die nicht mit dem Betrieb des Gerätes vertraut sind, gebraucht werden, es sei denn, dass sie von einer für sie und ihre Sicherheit verantwortlichen Person beaufsichtigt und in den Gebrauch des Gerätes eingewiesen wurden. Dafür sorgen, dass die Kinder nicht mit dem Gerät spielen.
- Das Gerät muss in einem Abstand von 50 cm von Möbeln und anderen Gegenständen aufgestellt werden.
- Das Gerät nicht in der Nähe von Wänden, Möbeln, Vorhängen, usw. in Betrieb setzen.
- Wir raten von dem Gebrauch von Verlängerungskabeln ab. Sollten diese jedoch unbedingt erforderlich sein, befolgen Sie bitte genauestens die den Verlängerungskabeln beigelegten Anleitungen, und achten Sie darauf, die auf dem Verlängerungskabel angegebene Leistungsgrenze nicht zu überschreiten.
- Bei **Beschädigungen** des Netzkabels muss es durch den Hersteller oder dessen technischen Kundendienst oder eine ähnlich qualifizierte Fachkraft **ersetzt** werden, **um jedes Risiko auszuschließen**.
- Das Gerät darf nicht direkt unter einer fest angeschlossenen Steckdose aufgestellt werden.
- Das Gerät darf nicht in Räumen mit einer Fläche unter 4m<sup>2</sup> betrieben werden.

Das Gerät ist mit einer **Sicherheitsvorrichtung** ausgerüstet, welche bei **unbeabsichtigter Überhitzung** (z.B. wenn die Lufteintritts- und Luftaustrittsgitter abgedeckt bzw. verstopft sind oder der Motor sich nur langsam oder gar nicht dreht) den Betrieb des Heizlüfters unterbricht. Zur erneuten Inbetriebsetzung des Gerätes den Netzstecker einige Minuten lang aus der Steckdose ziehen, die Ursache der Überhitzung beseitigen und dann den Netzstecker wieder anschließen. Das Gerät ist mit einer **Kippsicherung** ausgerüstet, welche das Gerät bei eventuellem Umkippen, oder sofern es sich in einer Position befindet, die die Sicherheit des Gerätes gefährden könnte, ausschaltet.



**WICHTIG:** Zum Vermeiden von Überhitzungen das Gerät auf keinen Fall während des Betriebs abdecken, da dies zu einem gefährlichen Temperaturanstieg führen könnte.

**HINWEISE:** Zum Vermeiden von Risiken, die durch ein unbeabsichtigtes Rücksetzen der Sicherheitsvorrichtung entstehen können, darf dieses Gerät weder mit einer externen Ein-/Ausschaltvorrichtung, wie zum Beispiel einem Timer, verbunden sein, noch an einen Kreis angeschlossen werden, der vom Energiezulieferer regelmäßig ein- und ausgeschaltet wird.

## Wichtiger Hinweis für die korrekte Entsorgung des Produkts in Übereinstimmung mit der EG-Richtlinie 2002/96/EG.



Am Ende seiner Nutzzeit darf das Produkt NICHT zusammen mit dem Siedlungsabfall beseitigt werden. Es kann zu den eigens von den städtischen Behörden eingerichteten Sammelstellen oder zu den Fachhändlern, die einen Rücknahmeservice anbieten, gebracht werden. Die getrennte Entsorgung eines Haushaltsgerätes vermeidet mögliche negative Auswirkungen auf die Umwelt und die menschliche Gesundheit, die durch eine nicht vorschriftsmäßige Entsorgung bedingt sind. Zudem ermöglicht wird die Wiederverwertung der Materialien, aus denen sich das Gerät zusammensetzt, was wiederum eine bedeutende Einsparung an Energie und Ressourcen mit sich bringt. Zur Erinnerung an die Verpflichtung, die Elektrohaushaltsgeräte getrennt zu beseitigen, ist das Produkt mit einer Mülltonne, die durchgestrichen ist, gekennzeichnet.

**DESCRIZIONE DELL'APPARECCHIO**

- A** Selettore funzioni
- B** Pulsante oscillazione (solo alcuni modelli)
- C** Interruttore antiribaltamento
- D** Base
- E** Termostato
- F** Lampada spia
- G** Griglia protezione filtro
- H** Filtro



**ALLACCIAMENTO ELETTRICO**

- Prima di inserire la spina nella presa di corrente verificare attentamente che il voltaggio della Vostra rete domestica corrisponda al valore in V indicato sull'apparecchio e che la presa di corrente e la linea di alimentazione siano dimensionate al carico dell'apparecchio.
- QUESTO APPARECCHIO È CONFORME ALLA DIRETTIVA 2004/108/CE SULLA COMPATIBILITÀ ELETTROMAGNETICA.

**INSTALLAZIONE**

L'apparecchio può essere utilizzato su qualsiasi piano d'appoggio purchè orizzontale. Non sovraccaricare il circuito elettrico evitando di utilizzare la stessa presa per altri apparecchi.

**FUNZIONAMENTO ED USO**

1. Verificare che l'apparecchio sia spento prima di inserire la spina nella presa di corrente.
  2. Inserire la spina nella presa di corrente.
  3. Accendere l'apparecchio posizionando il termostato (**E**) nella posizione Max e il selettore funzione (**A**) su una delle seguenti posizioni:  1/2.
- **Servizio estivo** (solo ventilazione): ruotare in senso orario la manopola selettore funzioni in posizione .
  - (la lampada spia si accende).
  - **Funzionamento a potenza Min.:** ruotare il selettore funzioni in posizione "1".
  - **Funzionamento a potenza Max.:** ruotare il selettore funzioni in posizione "2".
  - **Per spegnere l'apparecchio:** ruotare il selettore funzioni in posizione "0" ed il termostato in posizione  quindi staccare la spina dalla presa di corrente.

**Regolazione del termostato**

Quando l'ambiente avrà raggiunto la temperatura desiderata, ruotare lentamente il termostato (**E**) in senso antiorario fino ad udire un "click". La temperatura così fissata verrà automaticamente regolata e mantenuta costante dal termostato.

**Funzione antigelo**

Con la manopola termostato in posizione di minimo  ed il selettore funzioni (**A**) in pos. **2** l'apparecchio mantiene l'ambiente ad una temperatura di circa 5°C impedendo il congelamento con un minimo dispendio di energia.

**MODELLI CON BASE ROTANTE MOTORIZZATA**

Alcuni modelli sono dotati di base rotante motorizzata. Per diffondere il flusso d'aria in un'area più vasta premere il pulsante oscillazione (**B**). L'apparecchio così attivato oscillerà a destra e sinistra. Per fermare l'oscillazione nella posizione desiderata è sufficiente ripremere il pulsante oscillazione (**B**). I modelli con base motorizzata sono dotati di un dispositivo anti-ribaltamento che spegne l'apparecchio in caso di caduta. Per avviare nuovamente l'apparecchio è sufficiente rimetterlo in posizione verticale.

**MANUTENZIONE**

- Prima di qualsiasi pulizia togliere sempre la spina dalla presa di corrente.
- **Pulire regolarmente le griglie di entrata ed uscita dell'aria durante la stagione di utilizzo dell'apparecchio aiutandosi con un'aspirapolvere.**

- Di tanto in tanto, rimuovere la griglia posteriore tirandola verso l'esterno (fig. 1). Togliere il filtro antipolvere che trattiene le impurità dell'aria aspirata dall'ambiente, soffiarlo leggermente quindi riposizionarlo nell'apparecchio.
- Non usare mai polveri abrasive o solventi per la pulizia dell'apparecchio.

## AVVERTENZE

- Non utilizzare questo apparecchio di riscaldamento nelle immediate vicinanze di docce, vasche da bagno, lavandini, piscine, ecc.
- Usare l'apparecchio sempre e soltanto in posizione verticale.
- Non usare l'apparecchio per asciugare la biancheria, non ostruire le griglie di entrata ed uscita dell'aria (pericolo di surriscaldamento).
- Non consentire l'uso dell'apparecchio a persone (anche bambini) con ridotte capacità psico-fisico-sensoriali, o con esperienza e conoscenze insufficienti, a meno che non siano attentamente sorvegliate e istruite da un responsabile della loro incolumità. Sorvegliare i bambini, assicurandosi che non giochino con l'apparecchio.
- Per una distanza di 50 cm davanti all'apparecchio non devono esserci mobili od altri oggetti.
- Non far funzionare l'apparecchio a ridosso di pareti, mobili, tende ecc.
- È sconsigliato l'uso di prolunghes. Qualora il loro uso si rendesse necessario, seguire attentamente le istruzioni accluse alla prolunga, facendo attenzione a non superare il limite di potenza marcato sulla prolunga.
- Se il cavo di alimentazione è **danneggiato**, esso deve essere **sostituito** dal costruttore o dal suo servizio assistenza tecnica o comunque da una persona con qualifica simile, **in modo da prevenire ogni rischio**.
- L'apparecchio non deve essere posto immediatamente sotto una presa di corrente fissa.
- Non usare questo apparecchio in una stanza la cui area di base è inferiore a 4 m<sup>2</sup>.

Un **dispositivo di sicurezza** interrompe il funzionamento del termoventilatore in caso di **surriscaldamento accidentale** (es. ostruzione delle griglie di entrata ed uscita dell'aria, motore che non gira o gira lento). Per ripristinare il funzionamento, è necessario staccare la spina dalla presa per alcuni minuti, eliminare la causa del surriscaldamento, quindi reinserire la spina.

Un **dispositivo di sicurezza antiribaltamento** interrompe il funzionamento qualora l'apparecchio sia rovesciato o comunque posizionato in modo inappropriato tanto da comprometterne la sicurezza.



**IMPORTANTE:** Al fine di evitare surriscaldamenti, non coprire in nessun caso l'apparecchio durante il funzionamento, poiché ciò provocherebbe un pericoloso aumento di temperatura.

**AVVERTENZA:** per evitare i rischi connessi al resettaggio accidentale del dispositivo di sicurezza, questo apparecchio non deve essere alimentato tramite un dispositivo di accensione/spegnimento esterno, come un timer, né collegato ad un circuito che venga acceso e spento regolarmente dal fornitore di energia.

## Avvertenze per il corretto smaltimento del prodotto ai sensi della Direttiva Europea 2002/96/EC e del Decreto Legislativo n. 151 del 25 Luglio 2005.



Alla fine della sua vita utile il prodotto non deve essere smaltito insieme ai rifiuti urbani. Può essere consegnato presso gli appositi centri di raccolta differenziata predisposti dalle amministrazioni comunali, oppure presso i rivenditori che forniscono questo servizio. Smaltire separatamente un elettrodomestico consente di evitare possibili conseguenze negative per l'ambiente e per la salute derivanti da un suo smaltimento inadeguato e permette di recuperare i materiali di cui è composto al fine di ottenere un importante risparmio di energia e di risorse. Per rimarcare l'obbligo di smaltire separatamente gli elettrodomestici, sul prodotto è riportato il marchio del contenitore di spazzatura mobile barrato. Lo smaltimento abusivo del prodotto da parte dell'utente comporta l'applicazione delle sanzioni amministrative previste dalla normativa vigente.

**BESCHRIJVING VAN HET APPARAAT**

- A** Functieschakelaar
- B** Knop voor bewegen van draaivoet (alleen bij sommige modellen)
- C** Veiligheidsschakelaar i.g.v. kantelen
- D** Onderstuk
- E** Thermostaat
- F** Controlelampje
- G** Beschermerooster filter
- H** Filter

**ELEKTRISCHE AANSLUITING**

- Controleer, alvorens de stekker in het stopcontact te steken, of de netspanning overeenkomt met de op uw toestel aangeduide spanning (V) en of het stopcontact en de voedingsleiding qua afmetingen op de vereiste belasting zijn afgestemd.
- **DIT APPARAAT IS CONFORM DE EG-RICHTLIJN 2004/108/CE INZAKE DE ONDERDRUKKING VAN RADIOSTORINGEN**

**INSTALLATIE**

Het apparaat kan op elk steunvlak, mits perfect horizontaal, gebruikt worden. Overbelast het elektrische circuit niet, door hetzelfde stopcontact niet voor andere apparaten te gebruiken.

**WERKING EN GEBRUIK**

1. Controleer of het apparaat uitgeschakeld is alvorens de stekker in het stopcontact te steken.
2. Steek de stekker in het stopcontact.
3. Schakel het apparaat in door de thermostaat (**E**) in de max. stand en de functieschakelaar (**A**) in een van de volgende standen te zetten: ✖ 1/2.
  - **Zomerstand** (alleen ventilatie): draai de functieschakelaar rechtsom in de stand ✖ . (het controlelampje gaat branden).
  - **Werking met min. vermogen**: draai de functieschakelaar in de stand 1.
  - **Werking met max. vermogen**: draai de functieschakelaar in de stand 2.
  - **Uitschakelen**: draai de functieschakelaar in de stand "0" en de thermostaat in de stand ✖ en haal de stekker uit het stopcontact.

**Regeling van de thermostaat**

Wanneer de temperatuur in de ruimte het gewenste niveau bereikt heeft, de thermostaat (**E**) langzaam tegen de wijzers van de klok in draaien tot een "klik" wordt gehoord. De op deze manier ingestelde temperatuur wordt automatisch door de thermostaat geregeld en constant gehouden.

**Antivriesfunctie**

Met de thermostaatknop in de minimumstand ✖ en de functieschakelaar (**A**) in stand 2, houdt het apparaat de omgevingstemperatuur op circa 5°C, zodat bevroering wordt voorkomen met een minimaal energieverbruik.

**MODELLEN MET GEMOTORISEERDE ROTERENDE BASIS**

Sommige modellen zijn van een gemotoriseerde draaivoet voorzien.

Druk, om de luchtstroom over een groter gebied te verspreiden, op de knop voor het bewegen van de draaivoet (**B**). Op die manier draait het apparaat van rechts naar links. Om het apparaat in de gewenste stand te stoppen, hoeft men slechts opnieuw op de knop (**B**) te drukken. De modellen met gemotoriseerde draaivoet zijn voorzien van een veiligheidsschakelaar die het apparaat uitschakelt wanneer het omvalt. Om het apparaat weer aan te zetten, wordt het eenvoudigweg terug overeind gezet.

**ONDERHOUD**

- Voordat u het apparaat gaat schoonmaken, dient u altijd de stekker uit het stopcontact te verwijderen.
- **Maak regelmatig de luchtinlaat- en luchtuitlaatroosters schoon tijdens het gebruikseizoen van het apparaat met behulp van een stofzuiger.**
- Verwijder af en toe het achterste rooster door het naar buiten te trekken (fig. 1). Verwijder

het stoffilter dat de onreinheden tegenhoudt die uit de lucht worden opgezogen, blaas het voorzichtig uit en plaats het weer in het apparaat.

- Gebruik nooit oplosmiddelen of schuurmiddelen voor de reiniging van het apparaat.

## WAARSCHUWINGEN

- Gebruik het apparaat niet in de onmiddellijke nabijheid van douches, badkuipen, wasbakken, zwembaden, enz.
- Gebruik het apparaat uitsluitend in verticale positie.
- Gebruik het apparaat niet om wasgoed te drogen. Dek de roosters voor de luchtinlaat en luchtuitlaat niet af (gevaar voor oververhitting).
- Sta het gebruik van dit apparaat niet toe aan personen (ook kinderen) met beperkte mentale, fysieke of sensorische capaciteiten, of met onvoldoende ervaring of kennis, tenzij ze aandachtig worden gevolgd of geïnstrueerd door iemand die verantwoordelijk is voor hun veiligheid. Houd toezicht op kinderen en zorg ervoor dat ze niet met het apparaat spelen.
- Het apparaat moet op een afstand van 50 cm van meubelen, muren, gordijnen of andere voorwerpen worden geplaatst.
- Laat het apparaat niet werken terwijl het tegen muren, meubelen, gordijnen, enz. is geplaatst.
- Het gebruik van een verlengsnoer wordt afgeraden. Mocht het gebruik ervan toch nodig zijn, volg dan zorgvuldig de gebruiksaanwijzingen van het verlengsnoer op en overschrijd niet het maximum vermogen dat op het verlengsnoer is aangegeven.
- Wanneer het netsnoer beschadigd is, mag het uitsluitend door de fabrikant of door zijn technische servicedienst of in elk geval door iemand met een soortgelijke vakbekwaamheid vervangen worden, om elk risico te voorkomen.
- Het apparaat mag niet recht onder een vast stopcontact geplaatst worden.
- Gebruik het apparaat niet in een ruimte met een oppervlakte kleiner dan 4 m<sup>2</sup>.

Een **veiligheidsmechanisme** onderbreekt de werking van de ventilatorkachel in geval van **onbedoelde oververhitting** (vb. verstopping van de roosters voor de luchtinlaat en -uitlaat, niet of langzaam draaiende motor).

Om het apparaat weer in werking te stellen, is het noodzakelijk de stekker enkele minuten uit het stopcontact te halen, de oorzaak van de oververhitting weg te nemen en vervolgens de stekker weer in het stopcontact te steken.

Een **veiligheidsvoorziening tegen kantelen** onderbreekt de werking van het apparaat als het omvalt of zodanig slecht geplaatst is dat de veiligheid in gevaar komt.



**BELANGRIJK:** Dek, om oververhitting te voorkomen, in geen geval het apparaat tijdens de werking af, omdat dit een gevaarlijke stijging van de temperatuur van het apparaat kan veroorzaken.

**WAARSCHUWING:** om risico's te voorkomen die verband houden met het onbedoeld resetten van de thermische beveiliging, mag dit apparaat niet gevoed worden via een externe inschakel-/uitschakelinrichting, zoals een timer, noch aangesloten zijn op een circuit dat regelmatig aan- en uitgeschakeld wordt door de energieleverancier.

## Belangrijke informatie voor de correcte verwerking van het product in overeenstemming met DE EUROPESE RICHTLIJN 2002/96/EC



Aan het einde van zijn nuttig leven mag het product niet samen met het gewone huishoudelijke afval worden verwerkt. Het moet naar een speciaal centrum voor gescheiden afvalinzameling van de gemeente worden gebracht, of naar een verkooppunt dat deze service verschaft. Het apart verwerken van een huishoudelijk apparaat voorkomt mogelijke negatieve gevolgen voor het milieu en de gezondheid die door een ongeschikte verwerking ontstaan en zorgt ervoor dat de materialen waaruit het apparaat bestaat teruggewonnen kunnen worden om een aanmerkelijke besparing van energie en grondstoffen te verkrijgen. Om op de verplichting tot gescheiden verwerking van elektrische huishoudelijke apparatuur te wijzen, is op het product het symbool van een doorgekruiste vuilnisbak aangebracht.

## DESCRIPCIÓN DEL APARATO

- A** Selector de funciones
- B** Botón de oscilación (solamente en algunos modelos)
- C** Interruptor antivuelco
- D** Base
- E** Termostato
- F** Piloto luminoso
- G** Rejilla de protección filtro
- H** Filtro



## CONEXIÓN ELÉCTRICA

- Antes de enchufar el aparato a la corriente, compruebe meticulosamente que el voltaje de su red doméstica corresponda al valor indicado en V en el aparato y que el enchufe de corriente y la línea de alimentación estén dimensionados para la carga requerida.
- ESTE APARATO ES CONFORME A LA DIRECTIVA 2004/108/CE SOBRE LA SUPRESIÓN DE LAS RADIOINTERFERENCIAS.

## INSTALACIÓN

Puede utilizar el aparato sobre cualquier superficie de apoyo siempre y cuando ésta sea horizontal. No sobrecargue el circuito eléctrico evitando utilizar el mismo enchufe para otros aparatos.

## FUNCIONAMIENTO Y USO

1. Compruebe que el aparato esté apagado antes de enchufarlo a la corriente.
2. Enchufe el aparato a la corriente.
3. Sitúe el termostato (**E**) en la posición Máx. y el selector de funciones (**A**) en una de las siguientes posiciones  ½ para encender el aparato.
  - **Funcionamiento veraniego** (solamente ventilación): gire el selector de funciones en el sentido de las agujas del reloj para situarlo en la posición  . (el piloto luminoso se enciende).
  - **Funcionamiento con potencia Min.:** gire el selector de funciones para situarlo en la posición "1".
  - **Funcionamiento con potencia Máx.:** gire el selector de funciones para situarlo en la posición "2".
  - **Para apagar el aparato:** gire el selector de funciones para situarlo en la posición "0", ponga el termostato en la posición  y, a continuación, desenchufe el aparato de la corriente.

## Regulación del termostato

Cuando la temperatura ambiente sea la elegida, gire lentamente el termostato (**E**) en el sentido contrario de las agujas del reloj hasta oír un "clic". El termostato regula y mantiene constante automáticamente la temperatura programada.

## Función antihielo

Con el mando termostato en la posición de mínimo  y el selector de funciones (**A**) en la posición **2**, el aparato mantiene la temperatura ambiente alrededor de los 5° C e impide la congelación con un mínimo gasto de energía.

## MODELOS CON BASE GIRATORIA MOTORIZADA

Algunos modelos tienen una base giratoria motorizada. Para difundir el flujo de aire en un área más grande, pulse el botón de oscilación (**B**). El aparato oscilará a derechas y a izquierdas. Para detener la oscilación en la posición elegida, pulse de nuevo el botón (**B**). Los modelos con base motorizada tienen un dispositivo antivuelco que apaga el aparato si se vuelca. Para encender de nuevo el aparato, solamente tiene que ponerlo en posición vertical.

## MANTENIMIENTO

- Antes de efectuar cualquier operación de limpieza, desenchufe siempre el aparato de la corriente.

- **Limpie regularmente las rejillas de entrada y salida del aire durante la temporada de utilización del aparato con un aspirador.**
- De vez en cuando quite la rejilla trasera, para ello tire de ésta hacia fuera (fig. 1). Quite el filtro antipolvo que retiene las impurezas del aire aspirado en el ambiente, soplo en éste ligeramente y vuélvalo a colocar en el aparato.
- No use nunca polvos abrasivos o disolventes para limpiar el aparato.

## ADVERTENCIAS

- No utilice este aparato de calefacción en las proximidades inmediatas de duchas, bañeras, lavabos, piscinas, etc.
- Use el aparato siempre y exclusivamente en posición vertical.
- No use el aparato para secar la lencería. No obstruya las rejillas de entrada y salida del aire (peligro de recalentamiento).
- No permita que personas (incluidos niños) con capacidades psicofísicas sensoriales disminuidas o con experiencia y conocimientos insuficientes usen el aparato, a no ser que estén vigilados atentamente e instruidos por un responsable en relación a su seguridad. Vigile a los niños para asegurarse de que no jueguen con el aparato.
- Deje una distancia de 50 cm delante del aparato sin muebles u otros objetos.
- No haga funcionar el aparato junto a paredes, muebles, cortinas, etc.
- Le desaconsejamos usar alargadores.  
Si su uso fuese necesario, siga meticulosamente las instrucciones adjuntas con el alargador y tenga cuidado de no superar el límite de potencia indicado en el alargador.
- Si el cable de alimentación se **estropea**, deberá ser **sustituido** por el fabricante o por su servicio de asistencia técnica o, en todo caso, por una persona con un cargo similar **para evitar cualquier riesgo**.
- No sitúe el aparato justo debajo de un enchufe de corriente fijo.
- No use este aparato en habitaciones con una superficie inferior a los 4 m<sup>2</sup>.

Un **dispositivo de seguridad** interrumpe el funcionamiento del termoventilador en caso de **recalentamiento accidental** (ej.: por obstrucción de las rejillas de entrada y salida del aire, motor que no gira o que gira lentamente).

Para restablecer el funcionamiento, desenchufe el aparato de la corriente durante unos minutos, elimine la causa que ha provocado el recalentamiento y enchufe de nuevo el aparato a la corriente.

Un **dispositivo de seguridad antivuelco** interrumpe el funcionamiento si el aparato se vuelca o está colocado incorrectamente pudiéndose comprometer la seguridad.



**IMPORTANTE:** Apara evitar recalentamientos, no cubra nunca el aparato mientras permanece encendido pues podría causar un peligroso aumento de su temperatura.

**ADVERTENCIA:** para evitar los riesgos relacionados con la reposición accidental del dispositivo de seguridad, no alimente este aparato con un dispositivo de encendido/apagado exterior, tal como un timer, ni lo conecte a un circuito que el proveedor de energía enciende y apaga regularmente.

## Advertencias para la eliminación correcta del producto según establece la Directiva Europea 2002/96/CE.



Al final de su vida útil, el producto no debe eliminarse junto a los desechos urbanos. Puede entregarse a centros específicos de recogida diferenciada dispuestos por las administraciones municipales, o a distribuidores que facilitan este servicio. Eliminar por separado un electrodoméstico significa evitar posibles consecuencias negativas para el medio ambiente y la salud derivadas de una eliminación inadecuada y permite reciclar los materiales que lo componen, obteniendo así un ahorro importante de energía y recursos. Para subrayar la obligación de eliminar por separado los electrodomésticos, en el producto aparece un contenedor de basura móvil tachado.

## DESCRIÇÃO DO APARELHO

- A Selector de funções
- B Botão de oscilação (apenas em alguns modelos)
- C Interruptor anti-viragem
- D Base
- E Termóstato
- F Luz piloto
- G Grelha de protecção do filtro
- H Filtro



## LIGAÇÃO ELÉCTRICA

- Antes de inserir a ficha na tomada de alimentação, certifique-se de que a voltagem da sua rede doméstica corresponde ao valor indicado em V no aparelho e de que a tomada e a linha de alimentação suportam a carga requerida.
- ESTE APARELHO ESTÁ EM CONFORMIDADE COM A DIRECTIVA 2004/108/CE RELATIVO À SUPRESSÃO DAS INTERFERÊNCIAS RADIOELÉCTRICAS.

## INSTALAÇÃO

O aparelho pode ser utilizado em qualquer superfície de apoio, desde que horizontal. Não sobrecarregue o circuito eléctrico. Evite utilizar a mesma tomada para outros aparelhos.

## FUNCIONAMENTO E UTILIZAÇÃO

1. Certifique-se de que o aparelho está desligado antes de introduzir a ficha na tomada.
2. Introduza a ficha na tomada de alimentação.
3. Ligue o aparelho colocando o termóstato (E) na posição Máx. e o selector de funções (A) numa das posições seguintes:  1/2.
  - **Serviço de Verão** (apenas ventilação): rode o manípulo selector de funções para a direita, para a posição  (a luz piloto acende-se).
  - **Funcionamento à potência Min.:** rode o selector de funções para a posição "1".
  - **Funcionamento à potência Máx.:** rode o selector de funções para a posição "2".
  - **Para desligar o aparelho:** rode o selector de funções para a posição "0" e o termóstato para a posição  e, de seguida, retire a ficha da tomada de alimentação.

## Regulação do termóstato

Quando a divisão tiver atingido a temperatura desejada, rode lentamente o termóstato (E) para a esquerda até ouvir um clique. A temperatura assim fixada será automaticamente regulada e mantida constante pelo termóstato.

## Função anti-gelo

Com o manípulo do termóstato na posição de mínimo  e o selector de funções (A) na pos. 2 o aparelho mantém o ambiente a uma temperatura de cerca de 5°C impedindo a congelação com um consumo mínimo de energia.

## MODELOS COM BASE ROTATIVA MOTORIZADA

Alguns modelos possuem uma base rotativa motorizada.

Para espalhar o fluxo de ar por uma área maior, prima o botão de oscilação (B).

O aparelho ativado desta forma oscilará para a direita e para a esquerda. Para interromper a oscilação na posição desejada, basta premir novamente o botão de oscilação (B). Os modelos com base motorizada possuem um dispositivo anti-viragem que desliga o aparelho em caso de queda. Para ligar novamente o aparelho, basta voltar a colocá-lo na posição vertical.

## MANUTENÇÃO

- Retire sempre a ficha da tomada antes de efectuar qualquer operação de limpeza.
- **Limpe regularmente com um aspirador as grelhas de entrada e de saída do ar durante a estação** de utilização do aparelho.



- De vez em quando, retire a grelha traseira puxando-a para fora (fig. 1). Retire o filtro anti-pó que retém as impurezas do ar aspirado do ambiente, sobre ligeiramente e, de seguida, coloque-o novamente no aparelho.
- Nunca utilize pós abrasivos ou solventes para a limpeza do aparelho.

## ADVERTÊNCIAS

- Não utilize este aparelho de aquecimento junto a duchas, banheiras, lavatórios, piscinas, etc.
- Utilize o aparelho única e exclusivamente na posição vertical.
- Não utilize o aparelho para secar roupa e não obstrua as grelhas de entrada e saída do ar (perigo de sobreaquecimento).
- Não permita o uso do aparelho a pessoas (incluindo crianças) com capacidades psicofísicas e sensoriais reduzidas, ou com uma experiência e conhecimentos insuficientes, a menos que sejam atentamente vigiadas e ensinadas por um responsável pela sua segurança. Vigie as crianças, certificando-se de que elas não brincam com o aparelho.
- O aparelho deve estar posicionado a uma distância de 50 cm de móveis ou outros objectos.
- Não coloque o aparelho em funcionamento junto a paredes, móveis, cortinas, etc.
- O uso de extensões não é aconselhável. Se, no entanto, tal se tornar necessário, siga atentamente as instruções fornecidas com a extensão. Certifique-se de que não ultrapassa o limite de potência assinalado na mesma.
- Se o cabo de alimentação estiver **danificado**, deverá ser substituído pelo fabricante ou pelo seu serviço de assistência técnica ou, então, por uma pessoa que possua uma qualificação análoga, **de forma a prevenir qualquer risco**.
- O aparelho não deve ser colocado directamente por baixo de uma tomada de alimentação fixa.
- Não utilize o aparelho numa divisão cuja superfície seja inferior a 4 m<sup>2</sup>.

Um **dispositivo de segurança** interrompe o funcionamento do termoventilador em caso de **sobreaquecimento accidental** (por ex.: obstrução das grelhas de entrada e saída de ar, motor que não roda ou roda lentamente). Para restabelecer o funcionamento, retire a ficha da tomada durante alguns minutos, elimine a causa do sobreaquecimento e, de seguida, introduza novamente a ficha.

Um **dispositivo de segurança anti-viragem** interrompe o funcionamento, caso o aparelho seja virado ou posicionado de forma incorrecta e passível de comprometer a segurança.



**IMPORTANTE:** Para evitar sobreaquecimentos, nunca cubra o aparelho enquanto ele estiver em funcionamento. Tal poderá provocar um perigoso aumento da temperatura.

**ADVERTÊNCIA:** para evitar os riscos associados ao reset accidental do dispositivo de segurança, este aparelho não deve ser alimentado através de um dispositivo de activação/desactivação externo, como um temporizador, nem ligado a um circuito que seja regularmente ligado e desligado pelo fornecedor de energia.

## Advertências para a eliminação correcta do produto nos termos da Directiva Europeia 2002/96/EC.



No fim da sua vida útil, o produto não deve ser eliminado juntamente com os resíduos urbanos. Pode ser depositado nos centros especializados de recolha diferenciada das autoridades locais ou, então, nos revendedores que forneçam este serviço. Eliminar separadamente um electrodoméstico permite evitar possíveis consequências negativas para o ambiente e para a saúde pública resultantes de uma eliminação inadequada, além de que permite recuperar os materiais constituintes para, assim, obter uma importante poupança de energia e de recursos. Para assinalar a obrigação de eliminar os electrodomésticos separadamente, o produto apresenta a marca de um contentor do lixo com uma cruz por cima.

**ΠΕΡΙΓΡΑΦΗ ΤΗΣ ΣΥΣΚΕΥΗΣ**

- A** Επιλογέας λειτουργιών
- B** Πλήκτρο παλινδρομικής κίνησης (μόνο σε ορισμένα μοντέλα)
- C** Διακόπτης ανατροπής
- D** Βάση
- E** Θερμοστάτης
- F** Ενδεικτική λυχνία
- G** Γρίλια προστασίας φίλτρου
- H** Φίλτρο

**ΗΛΕΚΤΡΙΚΗ ΣΥΝΔΕΣΗ**

- Πριν συνδέσετε το φως στην πρίζα του ρεύματος, ελέγξτε προσεκτικά αν η τάση του οικιακού σας δικτύου αντιστοιχεί στην τιμή V που αναγράφεται στη συσκευή και αν η πρίζα του ρεύματος και η γραμμή τροφοδοσίας είναι κατάλληλες για το απαιτούμενο φορτίο
- Η ΣΥΣΚΕΥΗ ΣΥΜΜΟΡΦΟΥΤΑΙ ΜΕ ΤΗΝ ΟΔΗΓΙΑ 2004/108/ΕΟΚ ΚΑΙ ΤΗΝ Υ.Α. ΓΙΑ ΤΗΝ ΚΑΤΑΣΤΟΛΗ ΤΩΝ ΡΑΔΙΟΠΑΡΕΜΒΟΛΩΝ.

**ΕΓΚΑΤΑΣΤΑΣΗ**

Η συσκευή μπορεί να χρησιμοποιηθεί σε όλες τις επιφάνειες στήριξης αρκεί να είναι οριζόντιες. Μην υπερφορτώνετε το ηλεκτρικό κύκλωμα αποφεύγοντας τη χρήση της ίδιας πρίζας για άλλες συσκευές.

**ΛΕΙΤΟΥΡΓΙΑ ΚΑΙ ΧΡΗΣΗ**

1. Πριν συνδέσετε το φως την πρίζα, βεβαιωθείτε ότι η συσκευή είναι σβηστή.
  2. Συνδέστε το φως στην πρίζα του ρεύματος.
  3. Ανάψτε τη συσκευή τοποθετώντας το θερμοστάτη (**E**) στη θέση Max και τον επιλογέα λειτουργίας (**A**) σε μία από τις ακόλουθες θέσεις: ✱ 1/2.
- **Θερμιά λειτουργία** (μόνο αερισμός): γυρίστε το διακόπτη επιλογής λειτουργιών δεξιόστροφα στη θέση ✱ . (η ενδεικτική λυχνία ανάβει).
  - **Λειτουργία με την ελάχιστη ισχύ**: γυρίστε τον επιλογέα λειτουργιών στη θέση "1".
  - **Λειτουργία με τη μέγιστη ισχύ**: γυρίστε τον επιλογέα λειτουργιών στη θέση "2".
  - **Για να σβήσετε τη συσκευή**: γυρίστε τον επιλογέα λειτουργιών στη θέση "0" και το θερμοστάτη στη θέση ✱ και στη συνέχεια αποσυνδέστε το φως από την πρίζα.

**Ρύθμιση θερμοστάτη**

Όταν ο χώρος φτάσει στην επιθυμητή θερμοκρασία, γυρίστε αργά το θερμοστάτη (**E**) αριστερόστροφα μέχρι να ακουστεί ένα "κλικ". Η θερμοκρασία ρυθμίζεται αυτόματα και διατηρείται σταθερή από το θερμοστάτη.

**Λειτουργία απόψυξης**

Με το διακόπτη του θερμοστάτη στην ελάχιστη θέση ✱ και τον επιλογέα λειτουργιών (**A**) στη θέση 2 η συσκευή διατηρεί το χώρο σε θερμοκρασία περίπου 5°C, αποφεύγοντας τις συνθήκες παγετού με ελάχιστη κατανάλωση ενέργειας.

**ΜΟΝΤΕΛΑ ΜΕ ΜΗΧΑΝΟΚΙΝΗΤΗ ΠΕΡΙΣΤΡΕΦΟΜΕΝΗ ΒΑΣΗ**

Ορισμένα μοντέλα διαθέτουν μηχανοκίνητη περιστρεφόμενη βάση. Για την κατανομή της ροής του αέρα σε μεγαλύτερη περιοχή πιέστε το πλήκτρο παλινδρομικής κίνησης (**B**). Με αυτόν τον τρόπο η συσκευή περιστρέφεται δεξιά-αριστερά. Για να διακόψετε την κίνηση στην επιθυμητή θέση αρκεί να πιέσετε πάλι το πλήκτρο παλινδρομικής κίνησης (**B**). Τα μοντέλα με μηχανοκίνητη βάση διαθέτουν σύστημα προστασίας από ανατροπή που σβήνει τη συσκευή σε περίπτωση πτώσης. Για να λειτουργήσει και πάλι η συσκευή αρκεί να την επαναφέρετε σε κατακόρυφη θέση.

**ΣΥΝΤΗΡΗΣΗ**

- Πριν από οποιοδήποτε καθαρισμό, αποσυνδέετε πάντα το φως από την πρίζα του ρεύματος.
- **Καθαρίζετε τακτικά τις γρίλιες εισόδου και εξόδου του αέρα στην περίοδο χρήσης της συσκευής με μια ηλεκτρική σκούπα.**

- Περιοδικά, αφαιρείτε την πίσω γρίλια τραβώντας την προς τα έξω (εικ. 1). Αφαιρέστε το φίλτρο σκόνης που παρακρατά τις βρωμίες του αέρα που αναρροφάται από το περιβάλλον, φυσήξτε το ελαφρά και στη συνέχεια τοποθετήστε το και πάλι στη συσκευή.
- Μη χρησιμοποιείτε ποτέ απορρυπαντικά σε σκόνη ή διαλύτες για τον καθαρισμό της συσκευής.

## ΠΡΟΕΙΔΟΠΟΙΗΣΕΙΣ

- Μη χρησιμοποιείτε αυτή τη συσκευή θέρμανσης κοντά σε ντους, μπανιέρες, νιπτήρες, πισίνες κλπ.
- Χρησιμοποιείτε τη συσκευή πάντα και μόνο σε κατακόρυφη θέση.
- Μη χρησιμοποιείτε τη συσκευή για να στεγνώσετε ρούχα, μη σκεπάζετε τις γρίλιες εισόδου και εξόδου του αέρα (κίνδυνος υπερθέρμανσης).
- Μην επιτρέπετε τη χρήση της συσκευής σε άτομα (ακόμα και παιδιά) με μειωμένες ψυχοφυσικές ικανότητες ή με ανεπαρκή εμπειρία, εκτός εάν επιβλέπονται με προσοχή και εκπαιδεύονται από έναν υπεύθυνο για τη σωματική ακεραιότητά τους. Παρακολουθείτε τα παιδιά και βεβαιωθείτε ότι δεν παίζουν με τη συσκευή.
- Σε απόσταση 50 cm εμπρός από τη συσκευή, δεν πρέπει να υπάρχουν έπιπλα ή άλλα αντικείμενα.
- Μην αφήνετε τη συσκευή να λειτουργεί κοντά σε τοίχους, έπιπλα, κουρτίνες κλπ.
- Αποφύγετε τη χρήση προεκτάσεων. Εάν η χρήση τους είναι αναγκαία, τηρήστε σχολαστικά τις οδηγίες της προέκτασης έτσι ώστε να μην υπερβείτε το όριο ισχύος που αναγράφεται στην προέκταση.
- Εάν το ηλεκτρικό καλώδιο παρουσιάζει φθορές, πρέπει να αντικατασταθεί από τον κατασκευαστή, το εξουσιοδοτημένο Σέρβις ή από εξειδικευμένο τεχνικό για την αποφυγή κάθε κινδύνου.
- Η συσκευή δεν πρέπει να τοποθετείται ακριβώς κάτω από σταθερή πρίζα ρεύματος.
- Μη χρησιμοποιείτε τη συσκευή σε δωμάτια με εμβαδόν μικρότερο από 4 m<sup>2</sup>.

Ένα **σύστημα ασφαλείας** διακόπτει τη λειτουργία του αερόθερμου σε περίπτωση **υπερθέρμανσης** (π.χ. βούλωμα γρίλιας εισόδου και εξόδου του αέρα, εμπλοκή ή αργή περιστροφή του μοτέρ). Για να αποκαταστήσετε τη λειτουργία, πρέπει να αποσυνδέσετε το φις από την πρίζα για λίγα λεπτά, να εξαλειψετε την αιτία της υπερθέρμανσης και στη συνέχεια να συνδέσετε πάλι το φις.

Ένα **σύστημα προστασίας από ανατροπή** διακόπτει τη λειτουργία σε περίπτωση που η συσκευή ανατραπεί ή τοποθετηθεί με ακατάλληλο τρόπο ώστε να επηρεάζεται η ασφάλεια.



**ΣΗΜΑΝΤΙΚΟ:** Για να αποφύγετε την υπερθέρμανση, μην καλύπτετε ποτέ τη συσκευή ενώ λειτουργεί, γιατί αυτό μπορεί να προκαλέσει επικίνδυνη άνοδο της θερμοκρασίας της.

**ΠΡΟΕΙΔΟΠΟΙΗΣΗ:** για να αποφύγετε κινδύνους από την τυχαία επαναφορά του συστήματος ασφαλείας, η συσκευή αυτή δεν πρέπει να τροφοδοτείται μέσω ενός εξωτερικού συστήματος ανάμματος/σβησίματος, όπως ένας χρονοδιακόπτης, ούτε να συνδέεται σε ένα κύκλωμα που ανοίγει και κλείνει από την επιχείρηση ηλεκτρισμού.

## Προειδοποιήσεις για τη σωστή διάθεση του προϊόντος σύμφωνα με την Ευρωπαϊκή Οδηγία 2002/96/ΕΚ

Στο τέλος της ωφέλιμης ζωής του, το προϊόν δεν πρέπει να διατίθεται με τα αστικά απορρίμματα. Μπορεί να διατεθεί σε ειδικά κέντρα διαφοροποιημένης συλλογής που ορίζουν οι δημοτικές αρχές, ή στις αντιπροσωπείες που παρέχουν αυτήν την υπηρεσία. Η διαφοροποιημένη διάθεση μιας ηλεκτρικής συσκευής επιτρέπει την αποφυγή πιθανών αρνητικών συνεπειών για το περιβάλλον και την υγεία από την ακατάλληλη διάθεση καθώς και την ανακύκλωση υλικών από τα οποία αποτελείται ώστε να επιτυγχάνεται σημαντική εξοικονόμηση ενέργειας και πόρων. Για την επισήμανση της υποχρεωτικής χωριστής διάθεσης, το προϊόν φέρει το σήμα του διαγραμμένου τροχοφόρου κάδου απορριμμάτων.



**ОПИСАНИЕ ПРИБОРА**

- A** Переключатель режимов работы
- B** Кнопка поворота (только определенные модели)
- C** Переключатель защиты от опрокидывания
- D** Основание
- E** Терморегулятор
- F** Индикаторная лампа
- G** Решетка защиты фильтра
- H** Фильтр

**ПОДКЛЮЧЕНИЕ ЭЛЕКТРОЭНЕРГИИ**

- До того, как вилка будет вставлена в розетку электропитания, убедитесь, что напряжение в сети электропитания вашего помещения соответствует значению напряжения, указанному на приборе, и что розетка линии электропитания рассчитана на требуемую мощность.
- ТЕРМОВЕНТИЛЯТОР СООТВЕТСТВУЕТ НОРМАТИВАМ ЕС 2004/108/CE О РАСПРОСТРАНЕНИИ РАДИОПОМЕХ.

**УСТАНОВКА**

Прибор может быть установлен на любой горизонтальной поверхности. Не перегружайте линию электропитания, избегая использования той же розетки для подключения других приборов.

**ФУНКЦИОНИРОВАНИЕ И ЭКСПЛУАТАЦИЯ**

1. До того, как вставить вилку в розетку электропитания убедитесь, что прибор выключен.
2. Вставьте вилку в розетку электропитания.
3. Включите прибор, установив терморегулятор E в положение Max и переключатель режимов работы A в одно из следующих положений: ✖ 1/2.
  - **Летний режим** (только вентиляция): по часовой стрелке поверните ручку переключения режимов в положение ✖ . (загорится индикаторная лампа).
  - **Режим работы с минимальной мощностью Min**: поверните переключатель режимов в положение "1".
  - **Режим работы с максимальной мощностью Max**: поверните переключатель режимов в положение "2".
  - **Выключение прибора**: поверните переключатель режимов в положение "0" , а ручку терморегулятора в положение ✖ , затем выньте вилку из розетки электропитания.

**Установка терморегулятора**

Когда температура в помещении достигнет требуемой, медленно поверните ручку терморегулятора E против часовой стрелки до щелчка. Установленная таким образом температура будет автоматически регулироваться прибором и поддерживаться термостатом на постоянном уровне.

**Режим предотвращения замерзания**

Когда ручка терморегулятора установлена в минимальное положение ✖ , а переключатель режимов A в положение 2, прибор поддерживает температуру в помещении на уровне примерно 5°C, предотвращая замерзание при минимальном расходе электроэнергии.

**МОДЕЛИ С ПОВОРОТНОЙ МОТОРИЗОВАННОЙ ПОДСТАВКОЙ**

Некоторые модели оснащены моторизованной поворотной подставкой. Для того, чтобы воздух распространялся по более широкому пространству, нажмите кнопку поворота B. После этого прибор начнет поворачиваться вправо и влево. Для остановки поворота в требуемом положении достаточно еще раз

нажать на кнопку поворота **В**. Модели с моторизованной подставкой оснащены устройством для защиты от опрокидывания, которое выключает прибор в случае его падения. Для повторного включения прибора достаточно перевести его в вертикальное положение.

## ОБСЛУЖИВАНИЕ

- До выполнения любого ухода извлеките вилку из розетки электропитания.
- **В течение сезона использования прибора регулярно чистите решетки на подаче и выходе воздуха, пользуясь пылесосом.**
- Время от времени снимайте решетку, через которую втягивается воздух, повернув ее во внешнюю сторону, рис. 1. Снимите противопылевой фильтр, который захватывает пыль из воздуха, втянутого из помещения, слегка продуйте его и затем установите на место.
- Ни в коем случае не используйте абразивные порошки или растворители для чистки прибора.

## МЕРЫ ПРЕДОСТОРОЖНОСТИ

- Не пользуйтесь этим нагревательным прибором в непосредственной близости от душа, ванны, рукомойника, бассейна и т.д.
- Используйте прибор только в вертикальном положении.
- Не используйте прибор для сушки белья, не закрывайте решетки подачи и выхода воздуха (возможен перегрев прибора).
- Не разрешайте пользоваться прибором людям (в том числе и детям) с пониженным уровнем восприятия и психофизических возможностей или с недостаточным опытом и знаниями, за исключением случаев, когда за ними внимательно следят, и они обучены отвечающим за их безопасность человеком. Следите за детьми, убедитесь в том, что прибор не служит им игрушкой.
- Прибору нельзя находиться на расстоянии ближе 50 см от мебели или других предметов.
- Не эксплуатируйте прибор рядом со стенами, мебелью, занавесями и т.д.
- Не рекомендуется пользоваться удлинителем. Если использование удлинителя становится необходимым, внимательно следуйте инструкциям, прилагаемым к удлинителю, не превышая предельной мощности, указанной на удлинителе.
- Если шнур питания поврежден, он должен быть заменен производителем или его сервисной технической службой или, в любом случае, квалифицированным специалистом, что позволит избежать любого риска.
- Прибор не должен находиться непосредственно под розеткой электропитания.
- Не используйте прибор в помещении с площадью меньше 4 м<sup>2</sup>.

**Устройство аварийной блокировки** отключит термовентилятор в случае его **случайного перегрева** (например, в случае, если закрыты решетки подачи и выхода воздуха, медленного вращения мотора или его остановки).

Для возобновления работы необходимо на несколько минут извлечь вилку из розетки электропитания, устранить причину перегрева, и затем вновь вставить вилку в розетку.

**Устройство защиты при опрокидывании** прерывает работу прибора, если он опрокинут или, в любом случае, неправильно установлен и это нарушает его безопасность.



**ОБРАТИТЕ ВНИМАНИЕ:** для того, чтобы избежать перегрева, ни в коем случае не накрывайте прибор во время работы, так как это может вызвать опасное повышение температуры.

**ВНИМАНИЕ:** для того, чтобы избежать опасностей, связанных со случайным сбросом защитного устройства, данный прибор не может быть запитан через внешнее устройство включения/выключения, такого как таймер, ни подключены к сети, которая регулярно отключается и включается поставщиком электроэнергии.

**A KÉSZÜLÉK LEÍRÁSA**

- A** Funkcióválasztó gomb
- B** Oszcilláció nyomógomb (csak néhány modellnél)
- C** Felborulás elleni kapcsoló
- D** Talp
- E** Termosztát
- F** Ellenőrző lámpa
- G** Szűrő védőrács
- H** Szűrő



**ELEKTROMOS BEKÖTÉS**

- Mielőtt a villásdugót a hálózati csatlakozóaljzatba illesztené, gondosan ellenőrizze, hogy lakhelyének hálózati feszültsége megegyezik-e a készüléken V-ban feltüntetett értékkel, valamint a csatlakozóaljzat és a tápvonal megfelelnek-e a kívánt terhelésnek.
- EZ A KÉSZÜLÉK MEGFELEL A RÁDIÓZAVAROK KIKÜSZÖBÖLÉSÉRE VONATKOZÓ 2004/108/EGK IRÁNYELVNEK.

**BEÁLLÍTÁS**

A készülék bármilyen vízszintes felületre támasztva használható. Ne terhelje túl az elektromos hálózatot azzal, hogy ugyanabba a csatlakozóaljzatba más készülékeket is kapcsol.

**MŰKÖDÉS ÉS HASZNÁLAT**

1. Mielőtt a villásdugót a elektromos csatlakozóaljzatba tenné ellenőrizze, hogy a készülék ki van-e kapcsolva.
2. Illessze a villásdugót az elektromos csatlakozóaljzatba.
3. Kapcsolja be a készüléket úgy, hogy a termosztátot (**E**) a Max állásba, a funkcióválasztó gombot (**A**) pedig a következő pozíciók egyikébe teszi:  1/2.
- **Nyári üzemelés** (csak ventiláció): az óramutató járásával ellentétes irányban forgassa el a  pozícióba a funkcióválasztó gombot. (az ellenőrző lámpa felgyullad).
- **Üzemelés min. teljesítményen**: forgassa el a funkcióválasztó gombot az **“1”** pozícióba.
- **Üzemelés max. teljesítményen**: forgassa el a funkcióválasztó gombot a **“2”** pozícióba.
- **A készülék kikapcsolása**: forgassa el a funkcióválasztó gombot a **“0”** pozícióba, a termosztátot pedig a  állásba, és húzza ki a villásdugót az elektromos csatlakozóaljzattól.

**A termosztát beállítása**

Amikor a környezet elérte a kívánt hőmérsékletet, az óramutató járásával ellentétes irányban, lassan forgassa el a termosztátot (**E**) addig, amíg egy “kattanás” nem hallatszik. A termosztát az így beállított hőmérsékletet ezután automatikusan szabályozza és állandó szinten tartja.

**Fagyásgátló funkció**

 minimum állásban lévő termosztát gombbal és 2. pozícióban lévő funkcióválasztó gombbal a készülék kb. 5°C-on tartja a szoba hőmérsékletét és minimális energiafogyasztás mellett meggátolja a fagyást.

**MOTORIZÁLT FORGÓ TALPPAL ELLÁTOTT MODELLEK**

Néhány modell motorizált forgó talppal van ellátva. A levegőáram nagyobb területen történő elosztásához nyomja meg az oszcilláció nyomógombot (**B**). Az így aktivált készülék jobbra és balra fog forogni, oszcillálni. Az oszcilláció kívánt pozícióban történő leállításához ismét meg kell nyomni az oszcilláció nyomógombot (**B**). A motorizált forgó talppal ellátott modellek egy felborulás elleni védőszerkezettel vannak ellátva, amely felborulás esetén kikapcsolja a készüléket. A készülék ismételt beindításához azt elég függőleges helyzetbe visszaállítani.

## KARBANTARTÁS

- Mielőtt bármilyen tisztítási műveletbe kezdene, mindig húzza ki a villásdugót a hálózati csatlakozóaljzattól.
- **Fűtési időnyben egy porszívó segítségével rendszeresen tisztítsa a levegőbevezető és -kivezető rácsokat.**
- Időnként kifelé húzva vegye le a hátsó rácsot (1. ábra). Vegye ki a porszűrőt, amely a környezetből beszívott levegőt megtisztítja a szennyeződésektől, és enyhén fújassa ki, majd tegye vissza a készülékbe.
- Sose használjon a készülék tisztításához háztartási csiszolóport vagy oldószert.

## FIGYELMEZTETÉSEK

- Soha ne használja ezt a fűtőkészüléket zuhanyzók, fürdőkádak, mosdókagylók, úszómedencék, stb. közvetlen közelében.
- A készüléket mindig és kizárólag csak függőleges helyzetben üzemeltesse.
- A készüléket ne használja ruhaszáritásra. Ne zárja el a levegőbevezető és -kivezető rácsokat (túlhevülés veszélye).
- Ne engedje, hogy a készüléket csökkent szellemi-fizikai-szenzorikus képességű vagy kevés tapasztalattal és nem elegendő ismeretekkel rendelkező személyek (beleértve gyermekek) használják, ha nincsenek egy biztonságukért felelős személy felügyelete alatt és nem lettek kellően felvilágosítva a készülék használatáról.
- A gyermekeket tartsa felügyelet alatt, hogy ne használhassák játékszerként a készüléket.
- A készülék és bútorok, vagy más tárgyak között hagyjon legalább 50 cm-es távolságot.
- Ne üzemeltesse a készüléket falak, bútorok, függönyök, stb. közelében.
- A készülékkel nem tanácsos hosszabbítót használni.
- Ha ezekre mégis szükség van, akkor pontosan tartsa be a hosszabbítóhoz mellékelt útmutató előírásait, és ne lépje túl a hosszabbítón feltüntetett teljesítményt.
- Ha a hálózati csatlakozókábel sérült, akkor azt a veszélyek elhárítása érdekében a gyártóval, egy márkaszervizzel vagy egy hasonló szakképzettséggel rendelkező szelőlével kell kicseréltetni.
- A készüléket ne helyezze közvetlenül egy fali csatlakozóaljzat alá.
- Ne használja a készüléket 4 m<sup>2</sup>-nél kisebb alapterületű helyiségben.

A készülék **véletlen túlhevülése** (pl. a levegőbevezető és -kivezető rácsok elzáródása, a motor elakadása vagy lassú forgása) esetén egy **biztonsági szerkezet** megszakítja a termostátus működését.

Az ismételt beüzemeléshez egy pár percre húzza ki a villásdugót a hálózati csatlakozóaljzattól, szüntesse meg a túlhevülés okát, majd illessze vissza a villásdugót.

Ha a készülék felborulna vagy úgy van elhelyezve, ami veszélyeztet a biztonságos üzemelést, egy **felborulás elleni védőszerkezet** megszakítja a készülék működését.



**FONTOS!** A készülék túlmelegedésének megakadályozására sose fedje le a készüléket működés közben, mert az veszélyes hőmérsékletemelkedést válthat ki.

**FIGYELMEZTETÉS:** A biztonsági szerkezet véletlenszerű lenullázásával összefüggő veszélyek elkerülése érdekében a készüléket nem szabad egy külső bekapcsoló/kikapcsoló szerkezettel, pl. időzítő órával (timer) működtetni, valamint nem szabad olyan áramkörre csatlakoztatni, amelyet az energiaszolgáltató rendszeresen ki- ill. bekapcsolhat.

## A termék megfelelő módon történő hulladékkezelésére vonatkozó fontos tudnivalók a 2002/96/EC irányelv értelmében.

A hasznos élettartamának végére érkezett készüléket nem szabad a lakossági hulladékkal együtt kezelni. A leselejtezett termék az önkormányzatok által kijelölt szelektív hulladékgyűjtőkben (hulladékgyűjtő udvar) vagy az elhasználdott készülékek visszavételét végző kereskedőknél adható le. Az elektromos háztartási készülékek szelektív gyűjtése és kezelése lehetővé teszi a nem megfelelően végzett hulladékkezelésből adódó, a környezetet és az egészséget veszélyeztető negatív hatások megelőzését és a készülék alkotórészeinek újrahasznosítását, melynek révén jelentős energia- és erőforrás-megtakarítás érhető el.

Az elektromos háztartási készülékek szelektív gyűjtésére és kezelésére vonatkozó kötelezettséget a terméken feltüntetett áthúzott szemétki- (szemetes- szuka) jelzés mutatja.

**POPIS SPOTŘEBIČE**

- A** Volič funkcí
- B** Tlačítko oscilace (pouze u některých modelů)
- C** Bezpečnostní pojistka proti převrácení
- D** Základna
- E** Termostat
- F** Kontrolka
- G** Ochranná mřížka filtru
- H** Filtr



**ELEKTRICKÉ ZAPOJENÍ**

- Před zapojením zástrčky síťového kabelu do zásuvky elektrického proudu pečlivě zkontrolujte, zda napětí rozvodu elektrického proudu ve Vaší domácnosti odpovídá hodnotě napětí uvedené ve voltech na spotřebiči a zda je napájecí vedení správně dimenzováno pro požadovanou zátěž.
- **TENTO VÝROBEK JE V SOULADU SE SMĚRNICÍ 2004/108/EHS O POTLAČENÍ RÁDIOVÉHO RUŠENÍ.**

**INSTALACE**

Spotřebič je možno provozovat na jakémkoliv podkladu, který je vodorovný. Nepřetěžujte elektrickou síť zapojováním více spotřebičů do jediné elektrické zásuvky.

**FUNKCE A POUŽÍVÁNÍ**

1. Před každým zapojením zástrčky do zásuvky elektrického proudu je třeba ověřit, zda je spotřebič vypnutý.
  2. Zastrčte zástrčku do proudové zásuvky.
  3. Zapněte přístroj nastavením termostatu (**E**) do polohy Max a voliče funkce (**A**) na jednu z následujících funkcí:  1/2.
- **Letní provoz** (pouze ventilace): otočte kolečko voliče funkcí ve směru hodinových ručiček do polohy  . (rozsvítí se kontrolka).
  - **Funkce při výkonu Min.:** otočte volič funkcí do polohy “1”.
  - **Funkce při výkonu Max.:** otočte volič funkcí do polohy “2”.
  - **Vypnutí přístroje:** otočte volič funkcí do polohy “0” a termostat do polohy  , pak vytáhněte zástrčku z proudové zásuvky.

**Regulace termostatu**

Jakmile teplota prostředí dosáhne požadované teploty, pomalu otáčejte termostatem (**E**) proti směru hodinových ručiček, dokud neuslyšíte “kliknutí”. Takto nastavená teplota bude termostatem automaticky regulována a udržována na konstantní hodnotě.

**Protizámrazová funkce**

Jakmile je kolečko termostatu nastaveno do polohy chodu na minimum  a volič funkcí (**A**) je nastaven do polohy 2, přístroj umožňuje udržovat teplotu prostředí na hodnotě přibližně 5°C a zabraňuje tak zamrznutí při minimální spotřebě elektrické energie.

**MODELY S OTOČNÝM POHYBLIVÝM PODSTAVCEM**

Některé modely jsou vybavené otočným pohyblivým podstavcem.

Stisknutím tlačítka (**B**) dosáhnete šíření proudu vzduchu pokrývajícího větší prostory.

Po zapnutí se spotřebič začne otáčet zprava doleva.

Pro zablokování v určené poloze je třeba znovu stisknout tlačítko (**B**).

Modely s otočným pohyblivým podstavcem jsou opatřené bezpečnostní pojistkou, která vypíná přístroj v případě převrácení.

Při umístění do vertikální polohy se přístroj opět zapne.

**ÚDRŽBA**

- Před jakýmkoliv čištěním spotřebiče musíte vždy vytáhnout zástrčku síťového kabelu



- ze zásuvky elektrického proudu.
- **Po dobu provozní sezóny je třeba pomocí vysavače pravidelně čistit vstupní a výstupní mřížky.**
- Občas vytáhněte mřížku směrem ven (obr. 1).
- Vytáhněte filtr proti prachu, který zadržuje nečistoty obsažené ve vzduchu, lehce ho očistěte proudem vzduchu a pak ho znovu nasadte do přístroje.
- Pro čištění přístroje nikdy nepoužívejte brusné prášky nebo ředidla.

## UPOZORNĚNÍ

- Nikdy nepoužívejte tepelný spotřebič v bezprostřední blízkosti vany, sprchy, umývadla, bazénů apod.
- Spotřebič používejte vždy a pouze ve svislé poloze.
- Nepoužívejte spotřebič k sušení prádla, nepřikrývejte mřížku vstupu a výstupu vzduchu (nebezpečí přehřátí).
- Nedovoľte používání spotřebiče osobám (ani dětem) s omezenými psychickými, fyzickými nebo smyslovými schopnostmi nebo s nedostatečnými zkušenostmi a znalostmi, pokud nejsou pod pečlivým dohledem a instruovány osobou, která je zodpovědná za jejich zdraví. Dohlížejte na děti a kontrolujte, aby si nehrály s přístrojem.
- Ve vzdálenosti do 50 cm před spotřebičem se nesmí nacházet nábytek nebo jiné předměty. Spotřebič nesmí být provozován v bezprostřední blízkosti stěn, nábytku, záclon apod.
- Nedoporučuje se používání prodlužovací šňůry. Pokud je nutné použít prodlužovací šňůru, dodržujte pečlivě pokyny, které jsou k ní přiložené. Dbejte, aby nedošlo k překročení mezní hodnoty výkonu prodlužovací šňůry.
- Pokud dojde k **poškození** síťového kabelu, jeho **výměnu** smí provádět pouze výrobce, jeho servisní středisko nebo kvalifikovaný odborník, **předejete tak jakémukoliv riziku.**
- Přístroj nesmí být umístěn přímo pod zásuvku elektrického proudu.
- Nepoužívejte tento spotřebič v místnosti s plochou menší než 4 m<sup>2</sup>.

Přístroj je opatřen **bezpečnostním zařízením**, které v případě **náhodného přehřátí** vypne teplovzdušný ventilátor (např. při zanesení vstupních a výstupních mřížek vzduchu, nebo pokud se motor neotáčí nebo se otáčí pomalu).

K obnovení provozu spotřebiče je nutné vytáhnout zástrčku ze zásuvky elektrického proudu na několik minut, odstranit příčinu přehřátí a znovu zástrčku zasunout do zásuvky.

**Bezpečnostní pojistka proti převrácení** přerušuje chod, jakmile se přístroj převrátí nebo je umístěn nevhodným způsobem, který ohrožuje bezpečnost.



**DŮLEŽITÉ:** K zabránění přehřátí spotřebiče jej nikdy během provozu nepřikrývejte, Došlo by k nebezpečnému zvýšení teploty.

**UPOZORNĚNÍ:** tento přístroj nesmí být napájen prostřednictvím vnějšího zapínacího/vypínacího zařízení, jako je například časový spínač, ani nesmí být napojen na okruh, který je pravidelně vypínán a zapínán dodavatelem energie.

## Informace pro správném sešrotování výrobku ve smyslu Evropské Směrnice 2002/96

Po ukončení doby své životnosti nesmí být výrobek odklizen společně s domácím odpadem.

Je třeba zabezpečit jeho odevzdání na specializovaná místa sběru tříděného odpadu, zřizovaných městskou správou anebo prodejcem, který zabezpečuje tuto službu. Oddělené sešrotování elektrospotřebičů je zárukou prevence negativních vlivů na životní prostředí a na zdraví, které způsobuje nevhodné nakládání, umožňuje recyklaci jednotlivých materiálů a tím i významnou úsporu energií a surovin. Pro účely zdůraznění povinnosti tříděného sběru odpadu elektrospotřebičů je na výrobku zaškrtnutý příslušný symbol pro sběr tříděného odpadu.



**OPIS URZĄDZENIA**

- A** Przełącznik funkcji
- B** Przycisk rotacji (tylko w niektórych modelach)
- C** Wyłącznik w przypadku wywrócenia
- D** Podstawa
- E** Termostat
- F** Lampka kontrolna
- G** Kratka ochronna filtra
- H** Filtr

**PODŁĄCZENIE ELEKTRYCZNE**

- Przed włożeniem wtyczki do gniazdka należy dokładnie sprawdzić, czy napięcie domowej sieci zasilania odpowiada wartości podanej w V na urządzeniu, a także czy gniazdko zasilające i linia zasilająca posiadają obciążenie odpowiadające urządzeniu.
- URZĄDZENIE JĘST ZGODNE Z DYREKTYWĄ 2004/108/EWG DOTYCZĄCYMI USUWANIA ZAKŁÓCEŃ RADIOWYCH.

**INSTALOWANIE**

Grzejnik można stosować na dowolnym podłożu pod warunkiem, że będzie ono poziome. Nie przedawowywać obwodu elektrycznego unikając stosowania tego samego gniazdka zasilającego dla innych urządzeń.

**DZIAŁANIE I UŻYTKOWANIE**

1. Przed włożeniem wtyczki do gniazdka zasilającego należy upewnić się, czy urządzenie jest wyłączone.
2. Włożyć wtyczkę do gniazdka zasilającego.
3. Włączyć urządzenie ustawiając termostat (**E**) w pozycji Max, a przełącznik funkcji (**A**) w jednej z poniższych pozycji: ✳ 1/2.
  - **Tryb letni** (tylko wentylacja): pokrętko wyboru funkcji przesunąć zgodnie z ruchem wskazówek zegara do pozycji ✳ (zapali się lampka kontrolna).
  - **Działanie z minimalną mocą**: przesunąć przełącznik funkcji do pozycji „1”.
  - **Działanie z maksymalną mocą**: przesunąć przełącznik funkcji do pozycji „2”.
  - **W celu wyłączenia urządzenia**: przełącznik funkcji przesunąć do pozycji „0”, a termostat do pozycji ✳, następnie wyjąć wtyczkę z gniazdka zasilającego.

**Ustawianie termostatu**

Gdy pomieszczenie osiągnie żadaną temperaturę, należy przesunąć powoli termostat (**E**) w kierunku przeciwnym do ruchu wskazówek zegara, dopóki nie pojawi się odgłos kliknięcia. W ten sposób ustawiona temperatura zostanie automatycznie zachowana i będzie stale utrzymywana przez termostat.

**Funkcja zapobiegania zamarzaniu**

Z pokrętkiem termostatu w pozycji minimalnej mocy ✳ i z przełącznikiem funkcji (**A**) w poz. 2 urządzenie będzie utrzymywać pomieszczenie w temperaturze około 5°C zapobiegając zamarzaniu przy minimalnym zużyciu energii.

**MODELE Z RUCHOMĄ PODSTAWĄ**

Niektóre modele wyposażone są w ruchomą podstawę. W celu rozprowadzenia powietrza na większym obszarze należy nacisnąć przycisk rotacji (**B**). Włączone urządzenie będzie się obracać w lewo i w prawo. W celu zatrzymania rotacji w żadanym położeniu wystarczy nacisnąć przycisk rotacji (**B**). Modele z ruchomą podstawą wyposażone są w urządzenie zabezpieczające w przypadku wywrócenia, które wyłącza termowentylator w razie jego upadku. W celu ponownego włączenia urządzenia wystarczy ustawić je z powrotem w pozycji pionowej.

**KONSERWACJA**

- Przed przystąpieniem do czyszczenia należy zawsze wyjąć wtyczkę z gniazdka zasilającego.
- **Należy regularnie czyścić kratki wlotu i wylotu powietrza w trakcie okresu użytkowania urządzenia używając w tym celu odkurzacza.**

- Od czasu do czasu należy wyjmować tylną kratkę pociągając ją na zewnątrz (rys. 1). Wyjąć filtr przeciwpyłowy zatrzymujący zanieczyszczenia z powietrza pobieranego z pomieszczenia, lekko go przedmuchać i włożyć z powrotem do urządzenia.
- Do czyszczenia urządzenia nie należy nigdy stosować proszków ściernych ani rozpuszczalników.

## INFORMACJE DOTYCZĄCE BEZPIECZEŃSTWA

- Nie należy korzystać z grzejnika bezpośrednio w pobliżu prysznica, wanny, umywalki, basenu itp.
- Używać grzejnika tylko i wyłącznie w pozycji pionowej.
- Nie używać urządzenia do suszenia bielizny, nie zatykać kratki wlotu i wylotu powietrza (niebezpieczeństwo przegrzania urządzenia).
- Nie należy pozwolić, by z urządzenia korzystały osoby (w tym również dzieci) o ograniczonych możliwościach psychicznych, fizycznych i ruchowych, chyba że są one starannie nadzorowane i zostały pouczone przez osobę, która jest za nie odpowiedzialna. Należy pilnować, by dzieci nie bawiły się urządzeniem.
- W odległości do 50 cm przed urządzeniem nie powinny stać żadne meble czy inne przedmioty.
- Nie włączać urządzenia w pobliżu ścian, mebli, firanek, itp.
- Odradza się używania przedłużaczy.
- Jeżeli jednak ich użycie jest konieczne, należy ściśle przestrzegać instrukcji obsługi dotyczącej do przedłużacza uważając, aby nie przekroczyć podanej na nim maksymalnej mocy.
- Jeżeli kabel zasilający jest uszkodzony, należy się zwrócić o jego wymianę do producenta lub do jego serwisu technicznego albo do osoby posiadającej odpowiednie kwalifikacje, aby zapobiec jakiegokolwiek niebezpieczeństwu.
- Grzejnika nie należy ustawiać bezpośrednio pod gniazdkiem zasilającym.
- Nie używać niniejszego urządzenia w pomieszczeniach o powierzchni nie przekraczającej 4 m<sup>2</sup>.

W razie **przypadkowego przegrzania** (np. kratki wylotu lub wlotu powietrza zatkane, silnik który się nie kręci lub działa bardzo wolno) włączyć się **urządzenie zabezpieczające**, które przerwie działanie termowentylatora. Aby ponownie go włączyć, należy wyjąć wtyczkę z gniazdka zasilającego, odczekać kilka minut, usunąć przyczynę przegrzania, a następnie ponownie podłączyć grzejnik do sieci zasilającej.

**Urządzenie zabezpieczające w przypadku wywrócenia** przerywa działanie termowentylatora w razie jego przewrócenia lub ustawienia w niewłaściwej pozycji zagrażającej bezpieczeństwu.



**WAŻNE:** Aby zapobiec przegrzaniu, w żadnym wypadku nie należy zakrywać urządzenia w trakcie działania, ponieważ mogłoby to spowodować niebezpieczny wzrost jego temperatury.

**OSTRZEŻENIE:** Aby zapobiec zagrożeniom związanym z przypadkowym zresetowaniem wyłącznika termicznego, urządzenie to nie może być podłączone do zasilania poprzez zewnętrzne urządzenie wł./wył. takie jak timer, nie może być też podłączone do obwodu okresowo włączanego i wyłączanego w jakikolwiek sposób.

## Uwagi dotyczące prawidłowego usuwania produktu zgodnie z Dyrektywą Europejską 2002/96/EC.

Na koniec okresu użyteczności produktu nie należy wyrzucać do odpadów miejskich. Można go dostarczyć do odpowiednich ośrodków segregujących odpady przygotowanych przez władze miejskie lub do jednostek zapewniających takie usługi. Osobne usuwanie sprzętu AGD pozwala uniknąć negatywnych skutków dla środowiska naturalnego i zdrowia z powodu jego nieodpowiedniego usuwania i umożliwia odzyskiwanie materiałów, z których jest złożony, w celu uzyskania znaczącej oszczędności energii i zasobów. Na obowiązek osobnego usuwania sprzętu AGD wskazuje umieszczony na produkcie symbol przekreślonego pojemnika na śmieci.



**BESKRIVELSE AV APPARATET**

- A** Funksjonsvelger
- B** Svingetast (kun enkelte modeller)
- C** Sikkerhetsbryter mot velting
- D** Base
- E** Termostat
- F** Varsellampe
- G** Rist som beskytter filteret
- H** Filtrer

**TILKOPLING TIL STRØMNETTET**

- Før man setter støpslet i stikkkontakten må man kontrollere at nettspenningen tilsvarer spenningen som er angitt i V (volt) på apparatet, og at kontakten er dimensjonert for det strømmuttaket som er nødvendig.
- **DETTE APPARATET ER I SAMSVAR MED EEC-DIREKTIV 2004/108 OM HINDRING AV RADIOFORSTYRRELSER.**

**INSTALLASJON**

Apparatet kan brukes på et hvilket som helst underlag, så lenge det er helt vannrett. Unngå overbelastning av den elektriske kretsen ved å sørge for at den samme kontakten ikke brukes til andre apparater.

**FUNKSJON OG BRUK**

1. Kontroller at apparatet er avslått før støpslet settes inn i veggen.
2. Sett støpslet på plass i kontakten
3. Slå på apparatet ved å stille termostaten (**E**) i posisjonen Max, og funksjonsvelgeren (**A**) i en av følgende posisjoner: ✱ 1/2.
  - **Sommerbruk** (kun viftefunksjon): vri med urviserne (mot høyre) funksjonsvelgeren til posisjon ✱ . (varsellampen vil tennes).
  - **Funksjon med Min. effekt:** Vri bryteren til posisjon "1".
  - **Funksjon med Max. effekt:** Vri bryteren til posisjon "2".
  - **For å slå av apparatet:** Vri funksjonsvelgeren til posisjon "0" og termostaten i posisjon ✱ , og trekk deretter støpslet ut av kontakten.

**Termostatregulering**

Når man har oppnådd ønsket romtemperatur vrir man langsomt termostaten (**E**) mot venstre til man når posisjonen som angis med et "klikk". Dersom temperaturen stilles inn på denne måten vil den justeres automatisk, og holdes konstant av termostaten.

**Antifrys-funksjonen**

Med termostadbryteren i posisjonen "minimum" ✱ , og funksjonsvelgeren (**A**) i pos. 2, vil apparatet opprettholde en temperatur på cirka 5° C, slik at man hindrer frost med et minimumsforbruk av energi.

**MODELLER MED MOTORISERT ROTERENDE BASE**

Noen modeller er utstyrt med en motorisert roterende base.

For å fordele luftstrømmen over et større område trykker man på svingetasten (**B**).

Apparatet vil når det har denne funksjonen aktivert, svinge fra høyre og venstre.

For å stanse svingingen i en bestemt posisjon, trykker man inn tasten svingetasten (**B**) enda en gang. Modellene med motorisert base, er utstyrt med en velt-hindrende anordning som vil slå

av apparatet dersom det faller over. For å starte opp apparatet igjen, er det nok å sette det opp igjen i loddrett posisjon.

## VEDLIKEHOLD

- Trekk ut støpslet fra stikkkontakten før hver rengjøringsoperasjon og vedlikeholdsinngrep.
- **Rengjør de to ristene for luftinntak og luftutførsel med jevne mellomrom i bruksperioden helst ved bruk av støvsuger.**
- Med jevne mellom rom bør man fjerne risten på baksiden ved å trekke den utover (fig. 1). Fjern støvfilteret som holder på urenheter fra luften som er blitt suget opp i rommet, blås lett på det, og sett det tilbake på apparatet..
- Bruk aldri skurepulver eller løsemidler ved rengjøring av apparatet.

## ADVARSLER

- Unngå å bruke dette varmeapparatet i umiddelbar nærhet til bad, dusj, vask eller basseng osv.
- Bruk apparatet kun når det befinner seg i loddrett posisjon
- Unngå å bruke apparatet for å tørke tøy. Ikke dekk til ristene for inntak og utslipp av luft (fare for overoppheting).
- Man må ikke la apparatet brukes av personer (også barn) med begrensede psykiske, fysiske og sansemessige ferdigheter, eller med for liten erfaring eller kunnskap, med mindre de har tilstrekkelig tilsyn og opplæring av en ansvarlig voksen, som kan forebygge ulykker. Pass på barn, og sørg for at de ikke leker med apparatet.
- I en distanse av 50 cm foran apparatet må det ikke befinne seg møbler eller andre gjenstander.
- Man må unngå å sette apparatet i gang i umiddelbar nærhet av vegger, møbler eller gardiner osv.
- Unngå bruk av tilstrekkelige skjøteledninger. Dersom dette allikevel skulle være nødvendig må man følge bruksanvisningen som følger med skjøteledningen nøye, og være oppmerksom så ikke maksimum kraftuttak, som er angitt på skjøteledningen, overstiges.
- Dersom strømledningen er skadd, må denne byttes ut av produsenten, eller av produsentens tekniske serviceavdeling, eller i det minste av en fagperson men lignende kvalifikasjoner, **slik at all mulig risiko forebygges.**
- Apparatet må heller ikke plasseres direkte under en fast stikkontakt.
- Unngå å bruke dette apparatet i et rom som er mindre enn 4 m<sup>2</sup>.

En **sikkerhetsanordning** vil stanse funksjonen av vifteovnen dersom den feilaktig skulle **overopphetes** (f.eks. dersom ristene for luftutførsel eller luftuttak skulle være tilstoppet, dersom motoren ikke går rundt, eller dersom den går for sakte rundt).

For å sette vifteovnen i gang igjen må man trekke kontakten ut av veggen i noen minutter, fjern årsaken til overopphetingen, og deretter sette inn støpslet.

En **sikkerhetsanordning mot velting** vil stanse funksjonen dersom apparatet skulle falle over eller bli plassert på en måte som er tilstrekkelig uegnet til at dette utgjør en sikkerhetsrisiko.



**VIKTIG:** For å unngå overoppheting må apparatet ikke av noen årsak dekkes til under bruk, fordi dette fører til farlig temperaturøkning i apparatet.

**ADVARSEL:** For å unngå risiko knyttet til tilfeldig nullstilling av sikkerhetsanordningen, må dette apparatet ikke få strømtilførsel fra en ekstern bryterkrets, for eksempel en tidsbryter, og celler ikke til en krets som der strømforsyningen blir slått av og på.

**BESKRIVNING AV APPARATEN**

- A** Funktionsväljare
- B** Oscillationsknapp (endast på vissa modeller)
- C** Tippskydd
- D** Underrede
- E** Termostat
- F** Kontrollampa
- G** Skyddsgaller för filtret
- H** Filter

**ELEKTRISKA ANSLUTNINGAR**

- Kontrollera noggrant att nätspänningen motsvarar det värde i V som anges på apparaten och att eluttaget och elsladden är anpassade för belastningen i fråga innan kontakten sätts i.
- DENNA APPARAT ÖVERENSSTÄMMER MED DIREKTIV 2004/108/EEG OM ELEKTRO-MAGNETISK KOMPATIBILITET.

**INSTALLATION**

Apparaten får placeras på valfritt underlag under förutsättning att detta är horisontellt. Överbelasta inte eluttaget genom att använda det till flera apparater.

**ANVÄNDNING**

1. Kontrollera att apparaten är avstängd innan du sätter i stickproppen i eluttaget.
  2. Sätt i stickproppen i eluttaget.
  3. Sätt på apparaten genom att sätta termostaten (**E**) i läget Max och funktionsväljaren (**A**) i ett av de följande lägena: ✱ 1/2.
- **Sommardrift** (endast fläkt): vrid funktionsväljaren medsols till läget ✱ (kontrollampan tänds).
  - **Drift med minimieffekt**: sätt funktionsväljaren i läge 1.
  - **Drift med maximieffekt**: sätt funktionsväljaren i läge 2.
  - **Avstängning**: sätt funktionsväljaren i läge 0 och termostaten i läge ✱ . Dra ut stickproppen ur eluttaget.

**Inställning av termostaten**

Vrid långsamt termostaten (**E**) motsols tills du hör ett klick när önskad omgivningstemperatur har uppnåtts. Termostaten kommer då automatiskt att ställa in och bibehålla den temperatur som på så sätt har fastställts.

**Frostskyddsfunktion**

När termostaten står i minimiläget ✱ och funktionsväljaren (**A**) i läge 2 bibehåller apparaten en omgivningstemperatur på cirka 5 °C och förhindrar frost med en minimal energiförbrukning.

**MODELLER MED MOTORISERAT Roterande UNDERREDE**

Vissa modeller har motoriserade roterande underreden.

Tryck på oscillationsknappen (**B**) för att sprida luftströmmen över ett större område.

Fläkten förflyttar sig då från höger till vänster och tillbaka igen.

Tryck på knappen (**B**) igen för att stoppa den i önskat läge.

Modellerna med motoriserade underreden har ett tippskydd som stänger av apparaten om den faller. För att starta den igen behöver du bara placera den i vertikal position.

## UNDERHÅLL

- Dra alltid ut stickproppen ur eluttaget innan du utför någon form av rengöring.
- **Dammsug luftintagen och -utsläppen med jämna mellanrum under den säsong då apparaten används.**
- Ta loss det bakre gallret då och då genom att dra det utåt (fig. 1).  
Ta loss dammfiltret som fångar upp partiklar från omgivningsluften, blås lätt på det och sätt tillbaka det.
- Rengör inte apparaten med lösningsmedel eller produkter med slipverkan.

## VARNINGAR

- Använd inte denna uppvärmningsapparat i omedelbar anslutning till badkar, duschar, tvättställe, simbassänger eller dylikt.
- Använd bara apparaten i vertikal position.
- Använd inte apparaten för att torka tvätt och täpp inte till luftintagen och -utsläppen (risk för överhettning).
- Låt inte personer med reducerad psykisk, fysisk eller sensorisk förmåga eller otillräcklig erfarenhet och kunskap (däribland barn) använda apparaten utan noggrann övervakning och ledning av en person som ansvarar för deras säkerhet. Se till att barn inte leker med apparaten.
- Inom ett avstånd på 50 cm framför fläkten får det inte finnas möbler eller andra föremål.
- Använd inte apparaten nära väggar, möbler, gardiner och dylikt.
- Använd helst inte förlängningsladdar. Om du måste använda en förlängningsladd bör du noggrant följa instruktionerna för denna och se till att inte överskrida den maximeffekt som anges på den.
- Om elsladden är skadad ska den för att undvika fara bytas ut av tillverkaren, dennes serviceverkstad eller annan person med motsvarande kunskaper.
- Apparaten får inte placeras omedelbart under ett fast eluttag.
- Använd inte denna apparat i rum med mindre golvyta än 4 m<sup>2</sup>.

En **säkerhetsanordning** stänger av värmefläkten vid **överhettning** (t. ex. om luftintaget eller -utsläppet är tilltäppt eller om motorn inte snurrar eller snurrar långsamt).

För att återställa funktionen måste du dra ut stickproppen och vänta i några minuter, åtgärda orsakerna till överhettningen och sedan sätta i stickproppen igen

Ett **tippskydd** stänger av apparaten om den faller eller placeras på ett olämpligt sätt som gör den osäker att använda.



**VIKTIGT:** Täck aldrig över apparaten när den är igång, eftersom detta kan orsaka en farlig temperaturhöjning och därmed överhettning.

**VARNING:** för att undvika risker till följd av att överhettningsskyddet återställs av misstag får det inte finnas några externa omkopplare (t. ex. en timer) för matarströmmen. Apparaten får inte heller anslutas till en krets som regelbundet sätts på och stängs av av elbolaget.

**Viktig information för en korrekt bortskaffning av produkten i överensstämmelse med Europadirektiv 2002/96/EG.**



Vid slutet av produktens livslängd, får den inte skaffas bort som tätortsavfall. Den kan överlämnas till lokala myndigheters avfallssorteringscentraler eller till en återförsäljare som ger denna service. Att skaffa bort en hushållsmaskin undviker möjliga negativa konsekvenser för miljön och hälsan som härstammar från en olämplig bortskaffning och tillåter en återvinning av materialen som den består av för att spara betydande energi och tillgångar.

Som påminnelse om att hushållsmaskiner måste skaffas bort separat, har produkten märkats med en soptunna med ett kryss.

**BESKRIVELSE AF APPARATET**

- A** Funktionsvælger
- B** Vippeknap (kun på nogle modeller)
- C** Væltesikring
- D** Basis
- E** Termostat
- F** Kontrollampe
- G** Filterbeskyttelsesrist
- H** Filter

**TILSLUTNING TIL EL-NETTET**

- Inden stikket sættes i stikkontakten kontrolleres omhyggeligt, at den elektriske spænding i hjemmets elforsyning svarer til den V værdi der er angivet på apparatet, og at stikkontakten og elforsyningslinien passer til den belastning der kræves.
- **DETTE APPARAT ER KONFORMT MED EØF-DIREKTIVET 2004/108/CE VEDRØRENDE ANNULLERING AF RADIOSTØJ.**

**INSTALLATION**

Apparatet kan bruges på en hvilken som helst støtteflade, såfremt den er vandret.  
Overbelast ikke det elektriske kredsløb, brug ikke den samme stikkontakt til andre apparater.

**FUNKTION OG BETJENING**

1. Kontroller, at apparatet er slukket, inden stikket sættes i stikkontakten.
  2. Sæt stikket i stikkontakten.
  3. Tænd apparatet, og stil termostaten (**E**) på positionen Max og funktionsvælgeren (**A**) på en af følgende positioner: ✱ 1/2.
- **Sommerfunktion** (kun ventilering): Drej funktionsvælgerknappen med uret, over til positionen ✱. (signallampen begynder at lyse)
  - **Funktion ved Min. styrke**: Drej funktionsvælgeren over på position "1".
  - **Funktion ved Maks. styrke**: Drej funktionsvælgeren over på position "2".
  - **For at slukke apparatet**: Drej funktionsvælgeren over på position "0" og termostaten over på position ✱, og tag så stikket ud af stikkontakten.

**Regulering af termostaten**

Når man opnår den ønskede temperatur i omgivelserne, skal man langsomt dreje termostaten (**E**) mod uret, indtil der høres et "klik".

Den således fastsatte temperatur reguleres automatisk og opretholdes konstant af termostaten.

**Frostfunktion**

Når termostats knap står på minimum ✱ og funktionsvælgeren (**A**) på position 2, opretholder apparatet en temperatur på cirka 5°C i omgivelserne, hvorved det med et minimalt energiforbrug undgår, at temperaturen nærmer sig frysepunktet

**MODELLER MED MOTORSTYRET, ROTERENDE BASIS**

Nogle modeller er udstyret med motorstyret, roterende basis.

Tryk på vippeknapen (**B**) for at sprede luftstrømmen i et større område.

Når apparatet er aktiveret på denne måde, vipper det til højre og venstre.

For at standse vippebevægelsen i den ønskede position, trykkes der på vippeknapen (**B**) én gang til. Modeller med motorstyret basis er forsynede med en væltesikring, der slukker apparatet, hvis det vælter. Apparatet går i gang igen, så snart det igen stilles lodret.

**VEDLIGEHOLDELSE**

- Før man starter enhver rengøring af apparatet skal stikket tages ud af stikkontakten.
- **I de perioder hvor apparatet anvendes, rengøres indsuignings- og udblæsningsristene**



### regelmæssigt ved hjælp af en støvsuger.

- Ind imellem fjernes bagristen ved at trække den i udadgående retning (fig. 1). Fjern støvfiltret, der tilbageholder urenheder i den opsugne luft, blæs det, og sæt det så på plads igen.
- Brug aldrig slibe- eller opløsningsmidler til rengøring af apparatet.

### ADVARSLER

- Brug ikke dette varmeapparatet i umiddelbar nærhed af brusekabiner- eller nicher, badekar, håndvaske, svømmebassin eller lignende.
- Brug altid kun apparatet i opret stilling.
- Brug aldrig apparatet til at tørre tøj på, tildæk aldrig luftindsugnings- og luftudblæsningsristene (risiko for overophedning).
- Sørg for, at apparatet ikke anvendes af personer (derunder børn) med nedsatte psykiske, fysiske og sensoriske evner eller med utilstrækkelig erfaring eller kendskab, med mindre en ansvarlig person overvåger og vejleder dem og derved opretholder sikkerheden. Hold øje med børnene, og sørg for, at de ikke leger med apparatet.
- Indenfor en afstand af 50 cm foran apparatet må der ikke være møbler eller andre genstande.
- Lad ikke apparatet køre, når det står op ad vægge, møbler, gardiner eller lignende.
- Det frarådes at bruge forlængerledninger. Hvis det skulle blive nødvendigt at bruge dem, skal man nøje følge anvisningerne der følger med forlængerledningen, og passe på ikke at overskride den effektgrænse der er angivet på forlængerledningen.
- Hvis el-forsyningsledningen er **beskadiget**, må den kun **udskiftes** af fabrikanten, et autoriseret servicecenter eller en person med tilsvarende kompetence, **således at man undgår hvilken som helst risiko**.
- Apparatet må ikke placeres lige under en fast stikkontakt.
- Brug ikke apparatet i rum med et gulvareal på mindre end 4 m<sup>2</sup>.

En **sikkerhedsanordning** afbryder varmeblæserens drift i tilfælde af **hændelig overophedning** (på grund af f.eks. tilstopning af indsugnings- eller udblæsningsristene, motoren ikke kører eller kører for langsomt).

For at sætte apparatet i drift igen, skal du tage stikket ud af stikkontakten, og lade apparatet køle af i et par minutter. Fjern årsagen til overophedningen, og sæt derefter stikket i stikkontakten igen.

En **vælt sikring** afbryder apparatets funktion, hvis det vælter eller befinder sig i en forkert position, der sætter sikkerheden på spil.



**VIGTIGT:** For at undgå overophedning må apparatet under ingen omstændigheder tildækkes, når det er i drift, da dette kan forårsage en farlig temperaturstigning.

**ADVARSEL:** For at undgå farer forbundet med hændelig tilbagestilling af sikkerhedsanordningen, må dette apparat ikke forsynes ved hjælp af en ekstern tændings-/slukningsanordning, såsom en timer, og det må ikke forbindes til et kredsløb, der med jævne mellemrum tændes og slukkes af energiforsyningsgesellschaftet.

### Vigtig information angående bortskaffelse af produktet i overensstemmelse med EF Direktiv 2002/96/CE.



Ved afslutningen af dets produktive liv må produktet ikke bortskaffes som almindeligt affald. Det bør afleveres på et specialiseret lokalt genbrugscenter eller til en forhandler der yder denne service. At bortskaffe et elektrisk husholdningsapparat separat gør det muligt at undgå eventuelle negative konsekvenser for miljø og helbred på grund af upassende bortskaffelse og det giver mulighed for at genbruge de materialer det består af og dermed opnå en betydelig energi- og ressourcibesparelse. Som en påmindelse om nødvendigheden af at bortskaffe elektriske husholdningsapparater separat, er produktet mærket med en mobil affaldsbeholder med et kryds.

**LAITTEEN KUVAUS**

- A** Toiminnon valitsin
- B** Alustan kiertopainike (ei kaikissa malleissa)
- C** Kumoonkaatumisen turvalaite
- D** Alusta
- E** Termostaatti
- F** Merkkivalo
- G** Suodattimen suojaritilä
- H** Suodatin

**SÄHKÖKYTKENTÄ**

- Tarkista huolellisesti ennen pistokkeen asettamista pistorasiaan, että kotitalouden verkkojännite vastaa laitteessa tunnuksella V ilmaistua arvoa ja että sähköpistoke ja -verkko on määritetty tarvittavalle sähkökuormitukselle.
- **TÄMÄ LAITE VASTAA RADIOHÄIRINNÄN ESTÄMISTÄ KOSKEVAN EU- DIREKTIIVIN 2004/108/CE.**

**ASENNUS**

Laitetta voidaan käyttää minkä tahansa tyyppisellä tasaisella pinnalla.

Älä ylikuormita sähköpiiriä käyttämällä samaa pistorasiaa useille eri laitteille.

**TOIMINTA JA KÄYTTÖ**

1. Tarkista ennen pistokkeen asettamista pistorasiaan, että laite on sammutettuna.
  2. Aseta pistoke pistorasiaan.
  3. Käynnistä laite asettamalla termostaatti (**E**) maksimiasentoon ja toiminnon valitsin (**A**) yhteen seuraavista asennoista: ✱ 1/2.
- **Kesäkäyttö** (vain tuuletus): käännä toiminnon valitsimen nuppia myötäpäivään asentoon ✱. (merkkivalo syttyy).
  - **Toiminta minimiteholla**: käännä toiminnon valitsin asentoon "1".
  - **Toiminta maks. teholla**: käännä toiminnon valitsin asentoon "2".
  - **Sammutus**: käännä toiminnon valitsin asentoon "0" ja termostaatti asentoon ✱. Irrota pistoke tämän jälkeen pistorasiasta.

**Termostaatin säätö**

Kun huoneilma on saavuttanut toivomasi lämpötilan, käännä termostaattia (**E**) vastapäivään, kunnes kuulet naksahduksen.

Termostaatti pitää näin säädetyt lämpötilan automaattisesti muuttumattomana.

**Jäätymisen esto**

Aseta termostaatin nuppi minimiasentoon ✱ ja toiminnon valitsin (**A**) asentoon **2**, jolloin laite säilyttää huoneen lämpötilan noin 5°C lämpöasteessa. Näin jäätymiseltä vältytään jo erittäin pienellä virrankulutuksella.

**MOOTTOROIDULLA ALUSTALLA VARUSTETUT MALLIT**

Jotkin mallit on varustettu kiertävällä moottoroidulla alustalla.

Paina alustan kiertopainiketta (**B**), mikäli haluat ilman virtaavan laajemmalle alueelle.

Näin laite alkaa kiertämään oikealta vasemmalle ja takaisin.

Voit pysäyttää tämän kiertotoiminnon haluamaasi asentoon yksinkertaisesti painamalla alustan kiertopainiketta (**B**) uudelleen.

Moottoroidulla alustalla varustetuissa malleissa on kumoonkaatumisen turvalaite, joka sammuttaa laitteen kumoon kaatumisen yhteydessä.

Voit käynnistää laitteen uudelleen yksinkertaisesti asettamalla sen takaisin pystyasentoon.

**HUOLTO**

- Irrota pistoke pistorasiasta ennen minkään puhdistustoimenpiteen aloittamista.

- Puhdista ilman syöttö- ja poistoritilät säännöllisesti pölynimurilla laitteen käyttökauden aikana.
- Irrota laitteen takana oleva ritilä aina säännöllisin väliajoin vetämällä sitä ulospäin (kuva 1). Poista ympäristön ilman epäpuhtaudet keräävä pölysuodatin paikaltaan, puhalla sitä kevyesti ja aseta se takaisin laitteeseen.
- Älä puhdista laitetta koskaan hankaavilla jauheilla tai liuottimilla.

## VAROITUKSIA

- Älä käytä laitetta kylpyammeiden, suihkujen, pesualtaiden, uima-altaiden jne. läheisyydessä.
- Käytä laitetta ainoastaan pystyasennossa.
- Älä käytä laitetta pyykin kuivaukseen tai tuki millään tavoin ilman syöttö- ja poistoritilöitä (ylikuumentamisen vaara).
- Älä anna psyykkisesti, fyysisesti tai muutoin laitteen käyttöön kykenemättömien, kokemattomien tai laitteen ominaisuuksia tuntemattomien henkilöiden (tai lasten), käyttää laitetta, ellei laitteen käyttö tapahdu kyseisten henkilöiden turvallisuudesta vastaavien henkilöiden tarkassa valvonnassa. Varmista, etteivät lapset pääse leikkimään laitteella.
- Varmista, ettei laitteen edessä ole huonekaluja tai muita kohteita 50 cm etäisyydellä.
- Älä käytä laitetta seinien, huonekalujen, verhojen jne. läheisyydessä.
- Emme suosittele jatkojohtojen käyttöä. Mikäli jatkojohdon käyttö on välttämätöntä, noudata huolellisesti jatkojohdon mukana tulleita ohjeita ja varmista, ettei ylitä johdolle merkittyä tehorajaa.
- Anna valmistajan, sen valtuuttaman teknisen huoltoliikkeen tai ammattitaitoisen henkilön vaihtaa rikkoutunut sähköjohto. Näin vältty turhilta riskeiltä.
- Älä asenna laitetta suoraan kiinteän sähköpistorasian alapuolelle.
- Älä käytä tätä laitetta tiloissa, joiden pinta-ala on alle 4 m<sup>2</sup>.

**Turvalaite** sammuttaa tuuletinlämmittimen mahdollisen **ylikuumentamisen** yhteydessä (esim. ilman syöttö- ja poistoritilöiden tukkeutumisen, moottorin hitaan käynnin tai sammumisen yhteydessä).

Irrota tässä tapauksessa pistoke pistorasiasta muutaman minuutin ajaksi, poista ylikuumentamisen aiheuttanut syy ja aseta pistoke takaisin pistorasiaan.

**Kumoonkaatumisen turvalaite** keskeyttää laitteen toiminnan, mikäli se kaatuu kumoon tai joutuu asentoon, jossa sen käyttö voi olla vaarallista.



**TÄRKEÄÄ:** Varmista, ettei laite pääse kuumenemaan liikaa. Älä koskaan peitä laitetta millään tavoin toiminnan aikana, sillä tämä saattaisi nostaa sen lämpötilan vaarallisen korkeaksi.

**VAROITUS:** Turvalaitteen moitteettoman toiminnan kannalta on tärkeää, ettei lämmittimen kanssa käytetä ulkoisia käynnistys/sammutuslaitteita, kuten esim. ajastinta. Sitä ei saa tämän lisäksi kytkeä sähköpiiriin, jonka sähkövirta kytketään jatkuvasti päälle tai pois päältä.

## Tärkeitä ohjeita tuotteen hävittämiseen Euroopan Unionin direktiivin 2002/96 mukaisesti.



Tuotetta ei saa hävittää yhdessä tavallisten kotitalousjätteiden kanssa sen lopullisen käytöstä poiston yhteydessä. Vie se paikallisten viranomaisten hyväksymään kierrätyskeskukseen tai anna se jälleenmyyjän hävitettäväksi, mikäli kyseinen palvelu kuuluu jälleenmyyjän toimialaan. Suojelet luontoa ja vältty virheellisen tai väärän romutuksen aiheuttamilta terveysriskeiltä, mikäli hävität kodinkoneen erillään muista jätteistä. Näin myös kodinkoneen sisältämät kierrätettävät materiaalit voidaan kerätä talteen, jolloin säästät energiaa ja luonnonvaroja. Tuotteessa on ristillä peitetty roskasäiliön merkki, jonka tarkoituksena on muistuttaa että kodinkoneet on hävitettävä erikseen muista kotitalousjätteistä.

