

# SOEHNLE

## PROFESSIONAL

Bedienungsanleitung .....	2
Operating Instructions .....	5
Mode d'emploi .....	8
Gebruiksaanwijzing .....	11
Instrucciones de manejo .....	14
Istruzioni d'uso .....	17
Návod k obsluze .....	20
Käyttöohje .....	23
Bruksanvisning (S) .....	26
Bruksanvisning (N) .....	29
Brugsanvisning .....	32
Οδηγίες χρήσης .....	35
Instrukcja obsługi .....	38
Kullanma Kılavuzu .....	41
Manual de instruções .....	44
Használati utasítás .....	47
Lietotāšanas instrukcija .....	50
Naudojimo instrukcija .....	53
Kasutusjuhend .....	56
Návod na obsluhu .....	59
Navodila za uporabo .....	62

7755 • 7755 plus • 7756 • 7757

## Montageanleitung 7755 plus

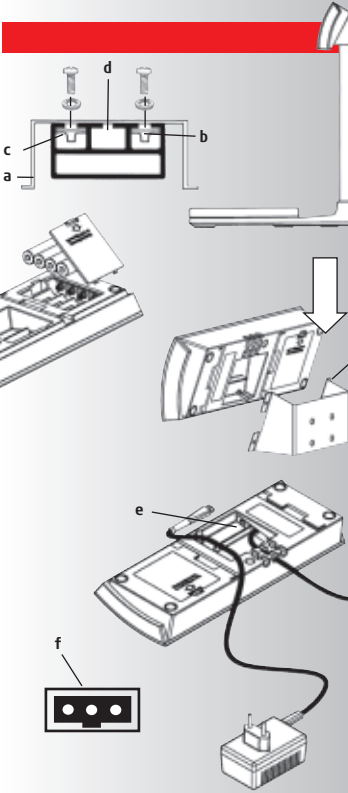

Schrauben durch die vorgesehenen Löcher im Anzeigehalter (a) führen und mit beigefügten, selbstsichernden Kontermuttern (b) lose verschrauben. Messkabel an der Rückseite des Anzeigestativs (d) nach oben führen. Anzeigehalter (a) mit den Kontermuttern (b) in Führungsnuten (c) des Anzeigestativs einführen und befestigen. Anzeigegerät von oben in den Anzeigehalter (a) einschieben bis es einrastet.

## Inbetriebnahme

Batterien einsetzen (4 x 1,5 V AA) oder Netzgerät anschließen. Waage am Einsatzort aufstellen. Für waagerechten Stand sorgen. Die Waage ist betriebsbereit. Sollte das Anzeigegerät an der Wand befestigt werden, bitte beiliegenden Anzeigehalter (a) an der Wand anbringen und Anzeigegerät von oben einschieben bis es einrastet.

## Steckernetzteil

Im Boden des Anzeigegerätes (e) befindet sich die Buchse (f) für das mitgelieferte Steckernetzteil. Kabel einstecken und in Zugentlastung einführen. Bitte nur ein original Soehnle Professional Netzteil verwenden. Das Netzteil ist nicht wassergeschützt und darf nicht mit Wasser in Berührung kommen. Sollte das Netzteil nass werden oder sichtbare Schäden aufweisen, darf die Waage nicht mehr mit dem Netzteil betrieben werden. Wenden Sie sich in diesem Fall an Ihren Händler oder Servicepartner.

## Energieversorgung

Die Waage kann neben Steckernetzteil und Zink/Kohle- und Alkali/Mangan-Batterien (4 x 1,5 V AA) optional mit Soehnle Professional Akkus betrieben werden. Bitte beachten Sie, dass Akkus auch bei eingestecktem Netzgerät nicht geladen werden. Ein separates Ladenetzteil ist erforderlich.

## Option Akku

Die Soehnle Professional Akkus sind als Nachrüstsatz, bestehend aus Lade-netzteil, Soehnle Professional Akkus und Sicherheitsaufkleber, erhältlich. Mit den eingebauten Soehnle Professional Akkus ist netzunabhängiges Wiegen für bis zu 200 Stunden (je nach Akkusatz/Batterien) möglich. Während des Ladevorgangs (ca. 15 Std.) leuchtet die Kontrollleuchte im Ladenetzteil. Ein neuer Ladezyklus wird jeweils durch Aus- und Einstecken des Flachsteckers am Anzeigegerät gestartet. Akkus verlieren bei längerem Nichtgebrauch ihre Kapazität. Volle Ladekapazität nach ca. 3-5 Ladungen.

Ersatzteile: Soehnle Professional Akkus, Ladenetzteil

Wenn in das Gerät Akkus eingesetzt werden, muss dies durch den mitgelieferten Aufkleber auf dem Batteriefach gekennzeichnet werden.

- Der Aufkleber hat folgende Aufschrift: Achtung! Wiederaufladbare Soehnle Professional Akkus eingebaut, nicht durch andere Batterien austauschen!  
**Achtung:** Bei Verwendung des Ladenetzteils mit normalen Batterien besteht Auslauf- und Explosionsgefahr. Wenn normale Batterien wieder eingesetzt werden, muss das Ladenetzteil durch das beim Kauf mitgelieferte Steckernetzteil ausgetauscht werden.
- Das Netzteil ist ein Ladenetzteil und durch eine LED im Gehäuse erkennbar.

## Technische Daten



Wägebereich und Ziffernschritt entnehmen Sie bitte den Angaben auf dem Anzeigegerät. Die Daten zur Spannungsversorgung sind auf dem Steckernetzteil vermerkt.  
Arbeitstemperatur: 5 - 35°C  
Lagertemperatur: -10 - 55°C



### Altbatterien-Rücknahme

Hinweis gemäß § 18 Batteriegesetz  
Im Zusammenhang mit dem Vertrieb von Batterien und Akkus sind wir verpflichtet, unsere Kunden auf Folgendes hinzuweisen: Sie sind gesetzlich verpflichtet, Batterien und Akkus zurückzugeben. Als Endverbraucher können Sie Batterien und Akkus aus unserem Sortiment bei uns in Backnang unentgeltlich zurückgeben. Sie können die Akkus und Batterien auch in einer kommunalen Sammelstelle oder im Handel vor Ort zurückgeben.\*

## Wiegen



Waage einschalten.  
Es erscheint die Prüfanzzeige "888888", danach "o".  
Waage ist wiegebereit.

## Tarieren und Zuwiegen



Behältnis auf die Plattform stellen. -Taste drücken. Anzeige "o" erscheint.  
Wiegegut auflegen.

Zuwiegen: Wieder -Taste drücken. Anzeige "o" abwarten. Nächstes Wiegegut dazugeben, usw. Wiederholung bis zur maximalen Tragkraft möglich.  
Nach erstmaligem Trieren erscheint zur Information ein "N" (Netto) in der Anzeige. "N" wird erst mit Ausschalten der Waage gelöscht.

## Kontrollwiegen

Referenzteil auflegen. Trieren. Referenzteil abnehmen. Zu kontrollierendes Teil auflegen und Abweichung plus oder minus ablesen.

## Gesamtgewichtsanzeige

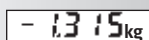

Bei belasteter Waage -Taste drücken. Anzeige "o" erscheint. Wiegegut abnehmen. Gesamtgewicht erscheint mit negativem Vorzeichen.

## Ausschalten



Bei "o"- Anzeige -Taste drücken.  
Bei Batterie- oder Akkubetrieb ist die Auto-off-Funktion aktiviert.  
Bei Anzeige "o" schaltet die Waage automatisch nach 2 Minuten ab.

## Einheitenumschaltung

Durch Drücken der -Taste jederzeit möglich. Die zuletzt eingestellte Einheit bleibt auch beim Ausschalten erhalten und erscheint beim erneuten Einschalten.

## Störmeldungen



- **Überlast:** Beachten Sie bitte den Wägebereich der Waage (siehe Typenschild).
- **Unterlast:** Waage erneut einschalten. Wenn Fehler dadurch nicht behoben, Händler oder Servicepartner kontaktieren.
- **Bei undefinierter Anzeige** (siehe Beispiel links): Waage 10 Sekunden spannungsfrei machen, indem Sie die Batterien/Akkus entfernen und/oder den Netzstecker ziehen.
- **Batterien/Akkus leer:** Bitte wechseln/laden (4 x 1,5 V AA)  
Bitte beachten Sie, dass Akkus bei eingestecktem Netzgerät nicht geladen werden. Ein separates Ladegerät ist erforderlich und als Zubehör erhältlich.

## Wichtige Zusatzinformation für Akkusatz 2557

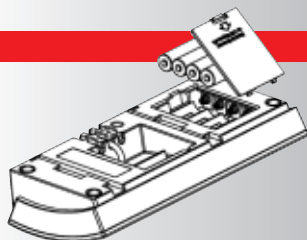

**Achtung:** Der Akkusatz ist nur vorgeladen. Die Waage kann sofort in Betrieb genommen werden. Es wird empfohlen die Akkus vor der ersten Inbetriebnahme 4 Stunden zu laden, damit sie ihre volle Kapazität haben.  
**Bei Betrieb mit Ladenetzteil dürfen nur aufladbare Akkus eingelegt sein, Batterien zerstören das Gerät.**

\*Batterien und Akkus, die Schadstoffe enthalten, sind mit dem Symbol einer durchgestrichenen Mülltonne gekennzeichnet und dürfen nicht über den Hausmüll entsorgt werden. Batterien, die Cadmium, Quecksilber oder Blei enthalten, sind zusätzlich mit dem entsprechenden chemischen Symbol ("Cd" für Cadmium, "Hg" für Quecksilber, "Pb" für Blei,) gekennzeichnet.

## Benutzerjustierung

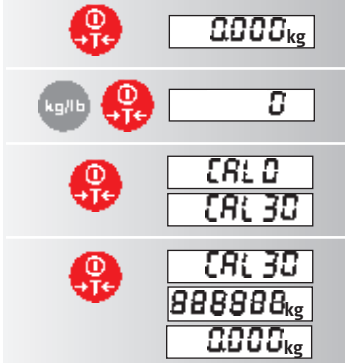

Bei Bedarf kann die Waage neu justiert werden. Sie benötigen dazu ein Justiergewicht mit einem Gewichtswert, der dem maximalen Wägebereich entspricht.

1. Waage einschalten. "o"-Anzeige abwarten.
2. 20 Sekunden beide Tasten (T + T) drücken. Waage muss unbedingt unbelastet sein. Es erscheint "o".
3. T-Taste drücken. Es erscheint "CAL o" und dann der maximale Wägebereich der Waage.
4. Justiergewicht mit dem Gewichtswert, der dem maximalen Wägebereich entspricht, auflegen. T-Taste drücken. Es erscheint zuerst "CAL XX" (XX=maximaler Wägebereich) dann "888888" und zuletzt "o". Dann Waage entlasten und ausschalten.

Die Benutzerjustierung erfolgt grundsätzlich in der Einheit kg. Der Vorgang kann durch Drücken der T-Taste abgebrochen werden.

## Reinigung

Zum Reinigen genügt ein feuchtes Tuch und handelsübliche Reinigungsmittel. Keine scheuernden Mittel verwenden.

## Wartung

Die Waage bedarf keiner routinemäßigen Wartung. Es ist jedoch sinnvoll die Genauigkeit in periodischen Abständen zu kontrollieren. Die Häufigkeit hängt von Einsatz und dem Zustand der Waage ab. Bei festgestellten Abweichungen kontaktieren sie bitte Ihren Händler oder den Soehnle Professional Kundendienst.

## Hinweis

Unter extremen elektrostatischen sowie elektromagnetischen Einflüssen z. B. beim Betreiben eines Funkgerätes oder Handys in unmittelbarer Nähe des Gerätes kann eine Beeinflussung des Anzeigewertes verursacht werden. Nach Ende des Störeinflusses ist das Produkt wieder bestimmungsgemäß benutzbar, ggfs. ist ein Wiedereinschalten erforderlich. Ebenso können Luftzug, Vibrationen, schnelle Temperaturänderungen und Sonneneinstrahlung, zur Beeinflussung des Wägebereichs führen.

Die Waage entspricht der Schutzart IP 54. Deshalb sind hohe Luftfeuchtigkeit, Dämpfe, Flüssigkeiten und starke Verschmutzung zu vermeiden. Die messtechnischen Komponenten werden dadurch beschädigt und Sie verlieren Ihren Gewährleistungsanspruch. **Dieses Gerät ist funktentstört entsprechend der geltenden EMV-Richtlinie 2004/108/EC.**

## Gewährleistung – Haftung

Soweit ein von Soehnle Professional zu vertretender Mangel der gelieferten Sache vorliegt, ist Soehnle Professional berechtigt, wahlweise den Mangel entweder zu beseitigen oder Ersatz zu liefern. Ersetzte Teile werden Eigentum von Soehnle Professional. Schlägt die Mängelbeseitigung oder Ersatzlieferung fehl, gelten die gesetzlichen Bestimmungen. Die Gewährleistungszeit beträgt 2 Jahre und beginnt am Tag des Kaufs. Bitte bewahren Sie die Rechnung als Nachweis auf. Im Servicefall kontaktieren Sie bitte Ihren Händler oder den Soehnle Professional Kundendienst.

### Keine Gewähr wird insbesondere übernommen für Schäden, die aus den nachfolgenden Gründen entstehen:

Ungeeignete, unsachgemäße Lagerung oder Verwendung, fehlerhafte Montage bzw. Inbetriebsetzung durch den Besteller oder durch Dritte, natürliche Abnutzung, Veränderung oder Eingriffe, fehlerhafte oder nachlässige Behandlung, insbesondere übermäßige Beanspruchung, chemische, elektrochemische, elektrische Einflüsse oder Feuchtigkeit, sofern diese nicht auf ein Verschulden von Soehnle Professional zurückzuführen sind.

Sollten betriebliche, klimatische oder sonstige Einflüsse zu einer wesentlichen Veränderung der Verhältnisse oder des Materialzustandes führen, entfällt die Gewährleistung für die einwandfreie Gesamtfunktion der Geräte. Soweit Soehnle Professional im Einzelfall Garantie gibt, bedeutet dies die Freiheit von Mängeln am Liefergegenstand in der Garantiezeit.

## Installation instructions for 7755 plus

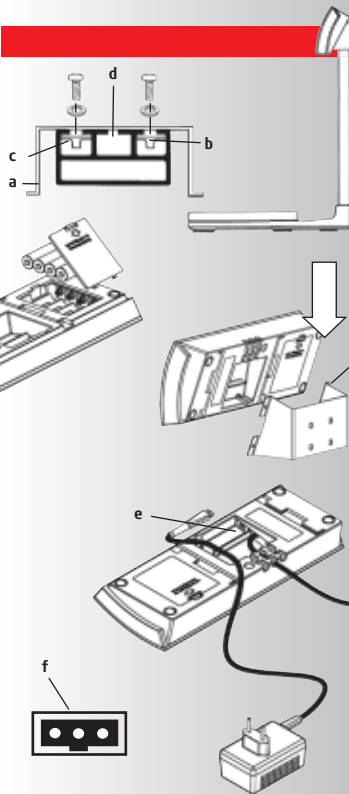

Insert the screws into the holes in the display holder (a) and hand-tighten them using the enclosed, self-locking lock nuts (b). Run the measuring cable up the rear side of the display stand (d). Insert the display holder (a) with the locking nuts (b) into the guide groove (c) of the display stand and fasten it. Push the display unit down into the display holder (a) until it locks into place.

### Getting started

Insert batteries (4 x 1.5 V AA) or connect the unit to a power supply. Position the scale at its place of use. Make sure it is horizontal. The scale is ready for operation.

If you want to fix the display unit to a wall, attach the enclosed display holder (a) to the wall and push the display unit down into it until it locks into place.

### Plug-in power supply unit

The socket (f) for connecting the supplied plug-in power supply unit is located at the base of the display unit (e). Insert the cable and run it into the cable grip. Always use an original Soehnle Professional power supply unit. The power supply unit is not waterproof and therefore must not come into contact with water.

Should the power supply unit become wet or show visible signs of damage, do not operate the scale with the power supply unit. Please contact your dealer or service partner.

### Power supply

You can also operate the scale using Soehnle Professional rechargeable batteries besides the plug-in power supply unit and zinc/carbon or alkali/manganese batteries (4 x 1.5 V AA).

Please note that the batteries are not charged when the power supply unit is switched on. You require a separate battery recharging unit.

### Recharging kit (optional)

You can obtain Soehnle Professional rechargeable batteries as part of a separate kit, consisting of a recharging unit, Soehnle Professional rechargeable batteries and a safety sticker. When inserted, Soehnle Professional rechargeable batteries have sufficient charge for up to 200 hours of weighing (depending on the recharging level of the batteries). During recharging (approx. 15 hrs), an indicator lamp is lit on the recharging unit. Start a new loading cycle by removing and then inserting the flat plug on the display unit. If you do not use the rechargeable batteries for a long time, they will lose some of their capacity. The batteries are fully charged after approx. 3 to 5 recharging cycles.

Replacement parts: Soehnle Professional rechargeable batteries, recharging unit

When you insert rechargeable batteries into the unit, attach the supplied sticker to the battery compartment.

1. The sticker reads as follows: Caution! Rechargeable Soehnle Professional batteries in use, do not replace with other batteries.

**Caution:** if you use normal batteries with the battery recharging unit, there is a danger of leakage and explosion. If you start using normal batteries again, replace the battery recharging unit with the plug-in power supply unit supplied with the scale.

2. The power supply unit is a battery recharging unit and can be recognised by the LED on the housing.

#### Technical data

Refer to the information on the display unit for weight range and numeric intervals.

The power supply data is given on the plug-in power supply unit.

Working temperature: 5 - 35°C

Storage temperature: -10 - 55°C



Dispose of used (rechargeable) batteries in accordance with the national and local regulations for environmental protection and recycling.

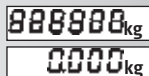

## Weighing



Switch the scale on.  
The test display "888888" appears. Then "0" appears.  
Scale is ready for weighing.

## Tare weighing and add-on weighing





Place the container on the base. Press the  key. "0" is displayed. Place the weighing goods on the scale.  
Add-on weighing: Press the  key again until "0" is displayed. Add the additional weighing goods. You can keep doing this up to the maximum load weight. After the first tare weighing, an "N" (net) appears in the display for information purposes. "N" is only cleared when you switch the scale off.

## Check weighing

Place the reference object on the scale. Tare. Remove the reference object. Place the object under test on the scale and read off the plus/minus difference on the display.

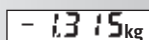
## Total weight display



When objects are on the scale, press the  key. "0" is displayed. Remove the goods for weighing. The total weight appears with a minus sign.

## Switching off



When the display shows "0", press the  key. When operating the scale with batteries or rechargeable batteries, the auto-off function is active. When the display shows "0", the scale switches off automatically after 2 minutes.

## Changing units

This is possible at any time. Press the  key to change units. The last unit used remains active when you switch the scale off and appears again the next time you switch the unit on.

## Fault messages

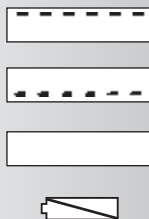

- **Overload:** please observe the weight range of the scale (see name-plate).
- **Underload:** switch the scale on again. If this does not solve the problem, contact your dealer or service partner.
- **With an unclear display** (see example on left): switch off the power supply to the scale for 10 seconds by removing the (rechargeable) batteries and/or pulling out the power plug.
- **(Rechargeable) batteries empty:** Please replace or charge them (4 x 1.5 V AA). Please make sure that you do not try to charge the rechargeable batteries with the power supply unit plugged in. You require a separate recharging unit. This is available as an accessory.

## Important additional information accu set 2557

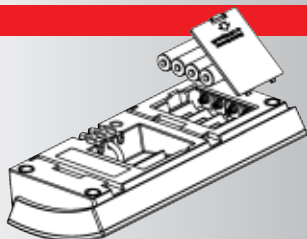

**Attention:** The accu set is only pre-loaded. The scale can be put into operation immediately. Before the first usage we advice to load the accu for at least 4 hours in order to achieve the full accu capacity.  
**If the appliance is operated with the charge adapter, only use rechargeable batteries. Normal batteries will destroy the appliance.**

## User calibration

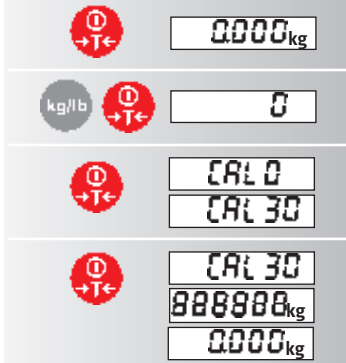

If necessary, you can readjust the scale. To do this, you require a calibration weight of a weight equal to the maximum weight range.

1. Switch the scale on until "o" is displayed.
2. Press both keys (0 + T) for 20 seconds. There must be NO weight on the scale. "o" is displayed.
3. Press the 0 key. "CAL o" appears and then the maximum weight range of the scale.
4. Place the calibration weight on the scale. This weight must be equal to the maximum weight range. Press the 0 key. "CAL XX" appears (XX = maximum weight range), then "888888" and finally "o". Then, take the weight from the scale and switch the scale off.

User calibration is always displayed in kg. Press the T key to cancel the operation.

## Cleaning

It is sufficient to clean the scale using a damp cloth and a normal cleaning agent. Do not use any scourers.

## Maintenance

The scale does not require any routine maintenance. However, we recommend to check the scale's accuracy at regular intervals. The regularity of these checks is dependent on the level of use and the state of the scale. If any inaccuracies occur, please contact your dealer or the Soehnle Professional Service Department.

## Note

The display value may be influenced by extreme electrostatic and electro-magnetic interference, e.g. operation of a radio unit or a mobile phone in close vicinity to the unit. When the electrostatic interference is no longer present, the unit can again be used for its intended purpose. You may need to switch it on again.

In addition, air currents, vibrations, rapid changes in temperature and direct sunlight may have an effect on the accuracy of the scale. The scale is protected to IP 54 protection class. Therefore, avoid high levels of humidity, vapours, liquids and strong contamination. These influences may damage the measuring components and render your warranty claim null and void.

**Interference suppression of the unit corresponds to the valid EU directive 89/336/EEG.**

## Warranty – Liability

If a fault or defect is present on receipt of the unit which is within Soehnle Professional's scope of responsibility, Soehnle Professional shall be obliged to repair the fault or supply a replacement unit. Replaced parts shall be the property of Soehnle Professional. Should the fault repairs or replacement delivery not be successful, the statutory provisions shall be valid. The period of warranty shall be 2 years, beginning on the day of purchase. Please retain your receipt as a proof of purchase. Should your scale require servicing, please contact your dealer or Soehnle Professional Customer Services.

### No responsibility shall be accepted for damage caused through any of the following reasons:

Unsuitable or improper storage or use, incorrect installation or commissioning by the owner or third parties, natural wear, changes or modifications, incorrect or negligent handling, overuse, chemical, electrochemical or electrical interference or humidity, unless they can be traced back to Soehnle Professional.

If operating, climatic or any other influences lead to a major change in conditions or material quality, the warranty for perfect unit functioning shall be rendered null and void. If Soehnle Professional provides an individual warranty, this means that the unit supplied will be free of faults for the length of the warranty period.

## Montage de la 7755 plus

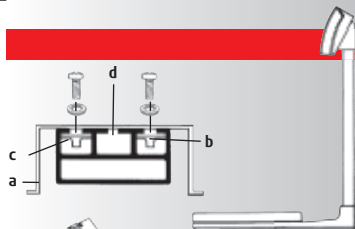

Passer les vis dans les trous du support (a) et fixer les écrous de blocage (b). Passer le câble du plateau à l'arrière du bras support (d). Glisser le support (a) avec les écrous de blocage (b) dans les rainures (c) puis serrer. Glisser l'afficheur par le haut sur le support (a).

## Mise en service

Introduire des piles (4 x 1,5V AA) ou brancher l'adaptateur. Installer la balance à niveau. La balance est prête au fonctionnement. Si l'afficheur doit être fixé au mur, fixer au mur le support (a) joint, puis glisser l'afficheur sur ce support par le haut.

## L'adaptateur

Sur le fond arrière de l'indicateur se trouve le connecteur pour le branchement de l'adaptateur. Brancher le câble et le bloquer dans les guides. Prière d'utiliser que les adaptateurs d'origine Soehnle Professional. L'adaptateur ne doit pas être en contact avec de l'eau. Si cet adaptateur est mouillé accidentellement, il ne faut plus utiliser la balance sur secteur. Contacter le revendeur ou Soehnle Professional.

## Alimentation électrique

En plus de l'alimentation secteur ou pile (4 x 1,5 V AA), la balance peut être équipée en option par des accus sélectionnés par Soehnle Professional. Vérifier que les accus ne soient pas chargés par l'adaptateur de base. Un adaptateur chargeur est nécessaire pour les accus.

## L'option accus

L'option accus Soehnle Professional comporte des accus Soehnle Professional, un adaptateur chargeur et une étiquette de sécurité. On peut travailler jusqu'à 200 h avec ces accus. Durant la charge (environ 15 h) un voyant rouge s'allume dans l'adaptateur chargeur. Un nouveau cycle de charge peut être déclenché en débranchant puis rebranchant le connecteur de l'adaptateur chargeur côté afficheur. La capacité maximale est obtenue après 3 à 5 cycles de charge décharge.

Accus Soehnle Professional en pièces détachées.

Si on installe des accus il faut apposer sur le compartiment à pile l'étiquette de sécurité.

### Cette étiquette comporte les mentions suivantes :

Attention accus rechargeables Soehnle Professional à ne pas remplacer par des piles.

**Attention:** L'utilisation de l'adaptateur rechargeable combiné à des piles peut provoquer des fuites et des causes d'explosion. Si on veut réutiliser des piles, il faut enlever ou remplacer l'adaptateur-chargeur (reconnaisable à son voyant rouge) par l'adaptateur livré avec la balance d'origine.

## Caractéristiques techniques



Pour l'intervalle de pesée et la taille des chiffres, veuillez vous reporter aux données inscrites sur l'indicateur

Les données concernant l'alimentation en tension sont inscrites sur le bloc d'alimentation secteur.  
 Température de fonctionnement : 5 - 35°C  
 Température de stockage : -10 - 55°C



Les piles et batteries usagées doivent être jetées conformément aux dispositions nationales et locales relatives à la protection de l'environnement et au recyclage.



### Mettre en route la balance





888888kg  
0.000kg

Le self test de mise en route passe ; \*affichage de "888888" puis afficheur indique "0".

### Tarage et ajout de poids



0.000kg

Déposer le récipient sur la plate forme. Activer la touche , l'afficheur indique "0". Déposer l'objet à peser. Pour rajouter un objet. Activer la touche , L'afficheur indique "0". Déposer l'objet à peser. Et ainsi de suite jusqu'à la portée maximale. Dès la première action de tarage un N (Netto) est affiché. Ce N disparaîtra lors de l'arrêt de la balance.

### Contrôle des pesées

Placer la charge de référence sur la balance, tarer, enlever la charge. Chaque charge posée sur la balance indiquera l'écart en plus ou en moins par rapport à la charge de référence.

### Affichage du poids total



- 13 15kg

Avec le plateau chargé Activer la touche , L'affichage indique "0". Enlever la charge Le poids total s'affiche en négatif.

### Arrêt de la balance

0.000kg

Avec l'afficheur à "0" Activer la touche . En utilisation à pile ou accu la fonction AUTO OFF est activée et la balance s'arrête au bout de 2 min si l'afficheur indique "0".

### Commutation de l'unité

kg/lb

Se fait à chaque action sur  l'unité programmée reste même après arrêt et redémarrage de la balance.

### Messages d'erreurs

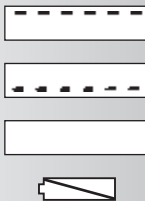

- **Surcharge** vérifier la portée sur l'étiquette de la balance.
- **Souscharge** arrêter et remettre en route la balance. Si l'erreur persiste contacter le revendeur ou le SAV Soehnle Professional.
- **Lors d'un affichage incohérent**, mettre hors tension la balance en enlevant les piles ou accus et adaptateur (voir exemple à gauche).
- **Piles ou accus vide** (à remplacer ou charger).  
Ne pas charger les accus avec l'adaptateur de base.  
Des accus et un chargeur approprié sont fournis en option.

### Information importante complémentaire Kit accu 2557

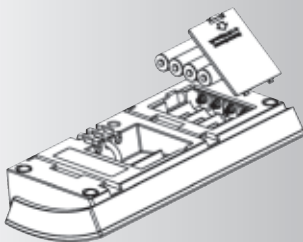

**Attention:** Le kit accu est préchargé partiellement. On peut mettre la balance en route immédiatement. Toutefois, afin de compléter la charge, nous conseillons de commencer par brancher le kit accu au secteur durant 4 heures, pour avoir la capacité complète.

**En exploitation avec adaptateur chargeur, utiliser seulement des accus. Des piles vont détruire l'appareil.**

## Calibrage par l'utilisateur

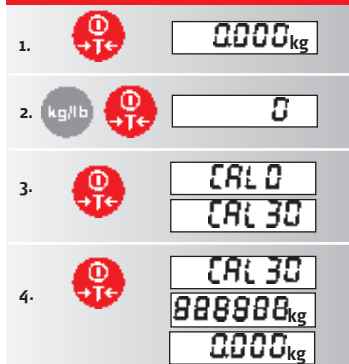

La balance peut être calibrée par l'utilisateur. Il faut impérativement des poids de référence correspondants à la portée maximale de la balance.

1. Mettre en route la balance. Attendre qu'elle soit prête.
2. Appuyer durant 20 secondes sur les deux touches ( + ). La balance devant être déchargée. Un "0" apparaît.
3. Appuyer sur la touche . L'afficheur passe à "CAL 0" puis indique la portée maximale de la balance.
4. Charger les poids de référence correspondants à la portée maximale de la balance. Activer la touche . L'afficheur indiquera "CAL XX" (XX étant la portée maximale). Puis l'afficheur passe à "888888" et retrouve le "0". La balance peut être déchargée et mise hors tension.

Le calibrage s'effectue en mode Kg. On peut sortir de la procédure de calibrage en activant la touche .

## Nettoyage

Le nettoyage se fait à l'aide d'un chiffon légèrement humidifié par des produits de nettoyage courants. Ne pas utiliser des produits agressifs.

## Maintenance

La balance ne nécessite aucune maintenance régulière. Toutefois nous vous conseillons de temps en temps une vérification de la précision. La périodicité dépend de son utilisation. Lors de dérives importantes constatées, prière de contacter votre revendeur.

## Remarques

Des charges électrostatiques ou magnétiques externes peuvent altérer les valeurs ; Ex appareil émetteur ou téléphone portable proche de la balance. Après élimination de ces parasites la balance fonctionnera de nouveau normalement.

A défaut couper et remettre en route la balance.

Les courants d'air, les vibrations, les variations rapides de température un rayonnement intensif du soleil peuvent également influencer les résultats. La balance est protégée en IP54. Un taux d'humidité excessif, des vapeurs d'eau, des jets d'eau et un encrassement excessif sont à éviter. Les composants ainsi que les caractéristiques peuvent en être altérés.

**Cette balance est déparassitée conformément aux exigences de la directive 89/336CEE en vigueur.**

## Garantie - Responsabilité

Si l'objet livré présente un défaut imputable à Soehnle Professional, Soehnle Professional a le droit, à sa discrétion, de réparer le défaut ou bien de remplacer le produit. Les pièces remplacées sont la propriété de Soehnle Professional. En l'absence de réparation ou de remplacement les dispositions légales seront applicables. La garantie est de 2 ans et prend effet le jour de l'achat. Veuillez conserver votre facture comme justificatif d'achat. Pour toute intervention, veuillez contacter votre concessionnaire ou le service clientèle de Soehnle Professional.

**La garantie ne sera pas applicable pour les dommages ayant les causes suivantes :**

Stockage/usage inapproprié ou inadéquat, montage ou mise en service incorrects par l'acheteur ou un tiers, usure naturelle, modification ou intervention, erreur ou négligence au niveau de la manipulation, notamment sollicitation exagérée de l'appareil, influences chimiques, électrochimiques, électriques ou humidité, dans la mesure où ces causes ne sont pas imputables à une faute de Soehnle Professional.

Si des facteurs d'ordre opérationnel, climatique ou autre devaient entraîner une modification essentielle des conditions d'utilisation ou de l'état du matériel, la garantie d'un bon fonctionnement global des appareils deviendra sans objet. La garantie donnée par Soehnle Professional signifie que l'objet livré est exempt de tout vice pendant la durée de la garantie.

## Montagehandleiding 7755 plus

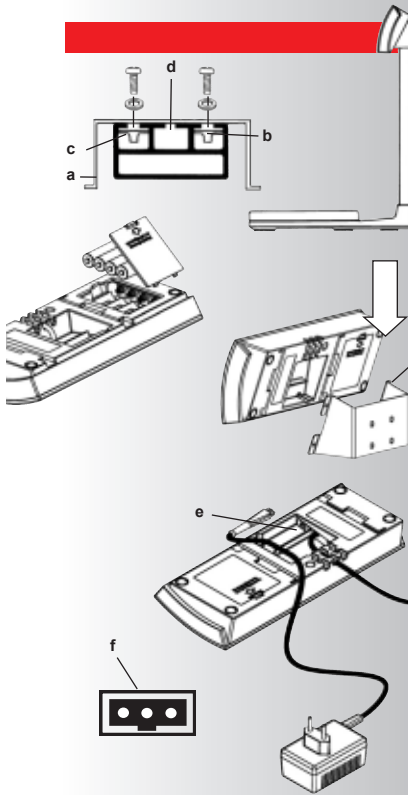

Schroeven door de daarvoor bedoelde gaten in de displayhouder (a) steken en de ook meegeleverde, zelfborgende conramoeren (b) er los opschroeven. Meetkabel in de achterzijde van het displaystatief (d) naar boven geleiden. Displayhouder (a) met de conramoeren (b) in de geleidingsgroeven (c) van het displaystatief plaatsen en vastzetten. Display van boven af in de displayhouder (a) schuiven tot deze borgt.

### Inbedrijfname

Batterijen plaatsen (4 x 1,5 V AA penlight) of net-adapter aansluiten. Weegschaal opstellen. Zorg voor stabiele, horizontale plaatsing. De weegschaal is nu bedrijfs gereed.

Als het display aan de wand moet worden bevestigd, monteer dan de meegeleverde displayhouder (a) aan de wand en schuif vervolgens het display er van boven af in tot deze borgt.

### Net-adapter

In de bodem van het display (e) bevindt zich de aansluiting (f) voor de meegeleverde net-adapter. Voer de kabel ook door de trekontlasting. Gebruik uitsluitend de originele Soehnle net-adapter.

De net-adapter is niet waterdicht en mag niet met water in aanraking komen.

Als de net-adapter nat is geworden of zichtbaar is beschadigd, mag de weegschaal niet meer in combinatie met die net-adapter worden gebruikt. Neem in dat geval contact op met uw leverancier.

### Voeding

De weegschaal kan, behalve met de net-adapter of zink/koolstof en alkali/mangaan-batterijen (4 x 1,5 V AA penlight, long life), ook met Soehnle accu's (optie) worden gebruikt.

Let op : de accu's worden met de standaard net-adapter niet opgeladen.

Hiervoor moet de aparte laad-adapter gebruikt worden (zie: accu-set)

### Accu-set

De Soehnle accu-set bestaat uit de automatische (accu)laad-adapter, 4 accu's en een veiligheidssticker. De set is ook los leverbaar.

Met ingebouwde Soehnle accu's is tot 200 uur net-onafhankelijk bedrijf mogelijk (afhankelijk van de laadcapaciteit van de accu's). Tijdens het opladen (ca. 15 uur) brandt het controlelampje op de automatische acculader. Er begint steeds weer een nieuwe oplaadcyclus na het losmaken en weer aansluiten van de laad-adapterkabel aan het display. Accu's verliezen hun capaciteit wanneer deze langere tijd niet worden gebruikt. De volledige oplaadcapaciteit wordt na ca. 3-5 oplaadcycli bereikt.

Los leverbare reserve onderdelen: Soehnle-accu's, laad-adapter. Als in de weegschaal accu's i.p.v. batterijen worden toegepast, dan moet dit beslist, via de meegeleverde sticker, op het batterijcompartiment duidelijk worden aangegeven !

1. De sticker heeft het volgende opschrift: "Pas op! Oplaadbare Soehnle accu's ingebouwd, niet vervangen door batterijen! **Opgelet:** Bij gebruik van de (accu)laad-adapter, samen met normale batterijen bestaat lekkage- en explosiegevaar ! Wanneer weer normale batterijen worden geplaatst, moet de (accu)laad-adapter vervangen worden door de standaard net-adapter (zonder accu-lader).

2. De laad-adapter is een automatische accu-lader, herkenbaar aan de rode LED midden op de voorzijde van de behuizing.

### Technische gegevens



Weegvermogen en schaalverdeling zijn op de display vermeld.

De specificaties van de voedingsspanning staan op de net- of laad-adapter.

Bedrijfstemperatuur: +5 ... +35°C

Opslagtemperatuur: -10 ... +55°C



Batterijen en accu's horen niet in de vuilnisbak ! Ze moeten worden ingeleverd bij KCA depots of bij verkooppunten van accu's.

## Wegen

888888 kg  
0.000 kg

Weegschaal inschakelen met de -toets.  
De testaflezing "888888" verschijnt en daarna "0". De weegschaal is nu klaar om te wegen.

## Tarreren (= nulstellen over het hele weegbereik)

0.000 kg

Lege verpakking op het weegplatform plaatsen. -toets indrukken.  
Netto aflezing "0" verschijnt. Netto te wegen product toevoegen.

Tarreren: weer op de -toets drukken. Aflezing "0" afwachten.  
Volgend product toevoegen. Enz. . . Tarreren is net zo vaak mogelijk tot het maximale weegvermogen is bereikt.

Na de eerste keer tarreren verschijnt ter informatie "N" (netto) in het display. "N" wordt pas bij het uitschakelen van de weegschaal gewist.

## Controlewegen

Gewenste, correcte gewichtswaarde plaatsen. Tarreren.  
Gewicht afnemen.  
Te controleren artikel plaatsen en de afwijking in plus of minus aflezen.

## Aanwijzing totaal gewicht

- 13 15 kg

Bij een met netto wegingen gevulde weegschaal de -toets indrukken.  
Aflezing gaat naar "0". Wegingen afnemen. Het bruto totaal gewicht verschijnt met een minus-teken ervoor.

## Uitschakelen

0.000 kg

Bij "0"-aflezing -toets indrukken (bij niet "0" stand tarreert de schaal).  
Bij batterij- of accubedrijf is de auto-off functie ingeschakeld. Bij continue "0"-aflezing schakelt de weegschaal zichzelf na 2 minuten automatisch uit.

## Omschakeling kilogram / pound

Is te allen tijde mogelijk door het indrukken van de -toets. De laatst ingestelde eenheid blijft ook na het uitschakelen behouden en verschijnt wanneer de weegschaal opnieuw wordt ingeschakeld.

## Storingsmeldingen

-----

Overbelasting: Let op het maximum weegvermogen van de weegschaal (zie typeplaat).

-----

Onderbelasting: Weegschaal uit- en opnieuw inschakelen. Als de storing daardoor niet wordt opgeven, contact opnemen met uw leverancier.

22-041

Bij een ongedefinieerde aflezing (zie voorbeeld links): weegschaal 10 seconden spanningsloos maken door de batterijen/accu's te verwijderen en/of de net-(laad-)adapter uit het stopcontact te halen.



Batterijen of accu's leeg. Resp. vervangen of opladen (4 x 1,5 V AA)

Let op : de accu's worden met de standaard net-adapter niet opgeladen.

Hiervoor moet de aparte laad-adapter gebruikt worden (zie : accu-set)

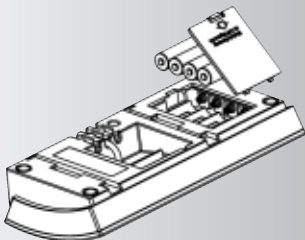

### Justering door gebruiker



0.000 kg



0



CAL 0  
CAL 30



CAL 30  
888888 kg  
0.000 kg

Bij gebleken gewichtsfwijkingen kan de weegschaal opnieuw worden gejusteerd met een nauwkeurig kalibratiegewicht, waarvan de waarde precies overeenkomt met het maximale weegvermogen van de weegschaal.

1. Weegschaal inschakelen met -toets. Aflezing "0,00 kg" afwachten.
2. 20 seconden lang beide toetsen ( + ) ingedrukt houden. Het weegvlak moet beslist leeg en onbelast zijn. Er verschijnt nu alleen de "0".
3. -toets kort indrukken. "CAL 0" verschijnt en daarna het maximale weegvermogen van de weegschaal.
4. Het kalibratiegewicht, met een waarde precies gelijk aan het maximale weegvermogen, opplaatsen. -toets indrukken. Automatisch verschijnt: "CAL XX" (XX = maximaal weegvermogen) dan "888888" en tenslotte "0". Daarna het gewicht afnemen en de weegschaal uitschakelen.

De gebruikersjustering vindt in principe altijd in kg plaats. De procedure kan door het indrukken van de -toets worden onderbroken.

### Schoonmaken

Een vochtige doek of standaard reinigingsmiddel is voldoende. Gebruik geen agressieve (schuur)middelen of vloeistoffen.

### Onderhoud

De weegschaal heeft geen geregeld onderhoud nodig. Het is echter wel zinvol de nauwkeurigheid met bepaalde tussenposen te controleren. De frequentie daarvan hangt af van de gebruikintensiteit en de toestand van de weegschaal. Bij geconstateerde afwijkingen kunt u zelf een justering uitvoeren en/of contact opnemen met uw leverancier.

### Externe invloeden

Onder extreme elektrostatische en elektromagnetische invloeden, bijv. bij gebruik van een radio of mobiele telefoon in de directe omgeving van de weegschaal, kan de afleeswaarde worden beïnvloed. Na het weer verdwijnen van de storingsinvloed is de aflezing weer correct, eventueel is een keer uit- en weer inschakelen nodig.

De gewichtsaflazing kan beïnvloed worden door tocht, trillingen, snelle temperatuurveranderingen en zonnestraling. De weegschaal heeft beschermingsklasse IP 54. Daarom moet hoge luchtvochtigheid, condens, stoom, vloeistof en vervuiling worden voorkomen. De meettechnische onderdelen van de weegschaal worden daardoor beschadigd en de garantie is niet meer van toepassing. De weegschaal is radio-ontstoord conform de geldende EG-richtlijn 89/336/EWG.

### Garantie - aansprakelijkheid

Indien een door SOEHNLE geaccepteerde onvolkomenheid aan het geleverde aanwezig is, heeft SOEHNLE het recht, naar keuze, deze te herstellen of vervanging te leveren. Vervangen onderdelen worden eigendom van SOEHNLE. Wanneer de reparatie of levering van vervanging niet afdoende is, gelden de wettelijke bepalingen. De garantietermijn is 2 jaar vanaf de dag van aankoop. Bewaar de aankoopnota als bewijs. Bij garantie/service dient u contact op te nemen met uw leverancier.

Uitgesloten van de garantie is iedere vervolgschade en schade welke is ontstaan door de volgende oorzaken: Ongeschikte, ondeskundige opslag of gebruik, foutieve montage resp. inbedrijfname door de koper of derden, natuurlijke slijtage, veranderingen of modificaties, foutieve of nalatige behandeling, met in het bijzonder te grote belasting, chemische, elektrochemische, elektrische invloeden of vochtigheid, voor zover deze niet aantoonbaar door SOEHNLE zijn veroorzaakt.

Als bedrijfs-, klimatologische, of enige andere soortgelijke invloed leidt tot verandering aan het geleverde of aan de materiaaltoestand ervan, vervalt de garantie voor het optimaal functioneren van het apparaat. Indien SOEHNLE in afzonderlijke gevallen garantie verleent, blijft volledige garantie van toepassing binnen de oorspronkelijke garantietermijn.

## Instrucciones de montaje 7755 plus

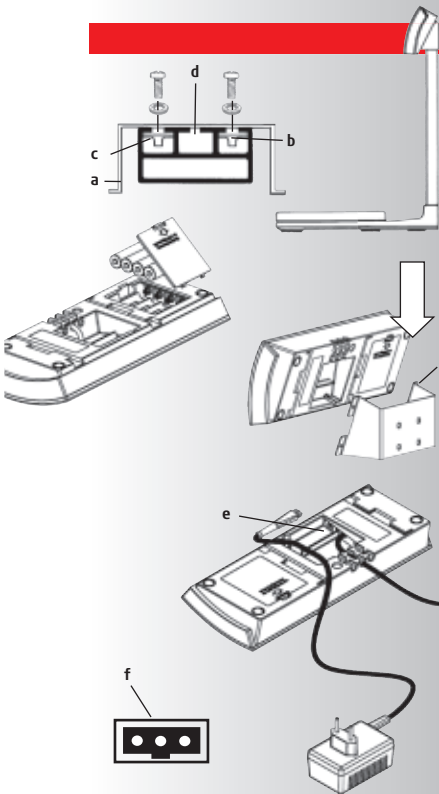

Pasar los tornillos por los orificios previstos en el soporte del indicador (a) y atornillarlos con las contratuercas autoblocantes (b) suministradas dejándolos flojos. Pasar el cable de medición hacia arriba por la parte trasera del pie del indicador (d). Insertar el soporte del indicador (a) con las contratuercas (b) en las ranuras guía (c) del pie del indicador y fijar. Introducir el aparato indicador desde arriba en el soporte del indicador (a), hasta que enclave.

## Puesta en marcha

Colocar las pilas (4 x 1,5 V AA) o conectar a la fuente de alimentación. Colocar la balanza en el lugar de emplazamiento. Comprobar que esté nivelada. La balanza está lista para el funcionamiento. Si el aparato indicador debe fijarse en la pared, el soporte del mismo (a) que se adjunta debe colocarse en la pared e introducir en él el aparato desde arriba hasta que enclave.

## Fuente de alimentación

En el fondo del aparato indicador (e) se halla el zócalo de conexión (f) para la fuente de alimentación que se adjunta. Insertar cable e introducir en la descarga de tracción. Usese solamente una fuente de alimentación original Soehnle Professional. La fuente de alimentación no está protegida contra el agua y no debe entrar en contacto con agua. En el caso de que la fuente de alimentación se mojara o presentara daños visibles, la balanza no se debe hacer funcionar con dicha fuente de alimentación. Dirijase a su distribuidor o servicio técnico.

## Suministro de energía

Además de la fuente de alimentación y las pilas de cinc/carbón y álcali/manganeso (4 x 1,5 V AA), la balanza también puede funcionar opcionalmente con acumuladores Soehnle Professional. Tenga en cuenta que los acumuladores no se cargan con la fuente de alimentación conectada. Para ello se requiere un cargador independiente.

## Opción acumulador

Los acumuladores de Soehnle Professional se pueden adquirir como un accesorio adicional, y se componen de un cargador, acumuladores Soehnle Professional y etiquetas adhesivas de seguridad. Los acumuladores Soehnle Professional permiten el pesaje independiente de la red con una autonomía de hasta 200 horas (en función del juego de acumuladores/pilas). Durante el proceso de carga (aprox. 15 horas) se ilumina el piloto de control en el cargador. Si se desconecta y se vuelve a conectar el enchufe plano en el aparato indicador se inicia un nuevo ciclo de carga. En caso de un desuso prolongado, los acumuladores pierden su capacidad. Capacidad de carga plena después de aprox. 3-5 cargas.

Piezas de recambio: Acumuladores Soehnle Professional, cargador

Si se utilizan acumuladores en el aparato, es necesario señalarlo sobre el cajetín de la pila con la etiqueta adhesiva suministrada.

1. La etiqueta adhesiva lleva la siguiente inscripción: ¡Atención! Lleva acumuladores de Soehnle Professional, no sustituir por otro tipo de pilas. **Atención:** Si se utiliza una fuente de alimentación con pilas normales existe el riesgo de derrame y explosión. Si se vuelven a emplear pilas normales, el cargador debe ser sustituido por la fuente de alimentación que se incluye en la compra.
2. La fuente de alimentación es un cargador y se puede identificar por un LED en la carcasa.

### Datos técnicos



Vea el rango de pesaje y el paso numérico en los datos del aparato indicador.

Los datos de la alimentación de tensión figuran en la fuente de alimentación.

Temperatura de trabajo 5 - 35°C  
Temperatura de almacenamiento: -10 - 55°C



Las pilas y acumuladores usados se deberán eliminar conforme a las normativas nacionales y locales para la protección del medioambiente y la recuperación de materias primas.

### Pesaje



Conectar la balanza.  
Aparece la indicación de control "888888", después "0".

### Taraje e incremento de pesaje



Colocar el recipiente sobre la plataforma. Pulsar la tecla . Aparece la indicación "0". Colocar el producto a pesar.  
Incremento de pesaje Pulsar de nuevo la tecla . Esperar la indicación "0".  
Añadir el siguiente producto a pesar, etc. El proceso se puede repetir hasta alcanzar la capacidad máxima de carga.  
Después del primer taraje aparece como información una "N" (Neto) en el display. La "N" se borra al desconectar la balanza.

### Pesaje de control

Colocar la pieza de referencia. Retirar la pieza de referencia. Colocar la pieza a controlar y tomar la lectura de la desviación más o menos.

### Indicación del peso total

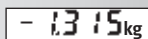

Con la balanza cargada, pulsar la tecla . Aparece la indicación "0". Retirar el producto a pesar. El peso total aparece con signo negativo.

### Desconexión



Con la indicación "0", pulsar la tecla . En el funcionamiento con pila o acumuladores está activa la función "auto-off". Con la indicación "0" la balanza se desconecta automáticamente después de 2 minutos.

### Cambio de unidad

La unidad se puede cambiar en cualquier momento pulsando la tecla . La unidad que se ajustó por última vez se mantiene al desconectar y aparece al conectar de nuevo.

### Mensajes de error

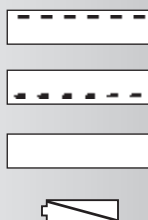

- **Sobrecarga:** Observe el rango de pesaje de la balanza (véase placa de características).
- **Carga baja:** Conecte la balanza de nuevo. Si así tampoco se elimina el error, contacte con su distribuidor o servicio técnico.
- **En caso de indicación indefinida** (véase el ejemplo de la izquierda): dejar la balanza sin tensión durante 10 segundos retirando las pilas/acumuladores o extrayendo el enchufe.
- **Pilas/acumuladores descargados.** Cambiar / cargar (4 x 1,5 V AA). Tenga en cuenta que los acumuladores no se cargan con la fuente de alimentación conectada. Se requiere un cargador, que se puede adquirir como accesorio.

### Información adicional importante de la Batería para 2557

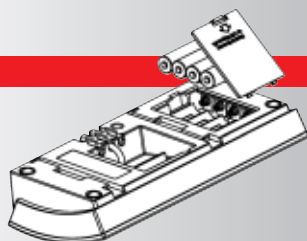

**Atención:** La batería está sólo parcialmente cargada. La báscula funciona de inmediato. Antes del primer uso, recomendamos cargar la batería durante al menos 4 horas para obtener su máxima capacidad. **Durante el uso del cargadores sólo deben estar conectadas acumuladores recargables. Las baterías destruyen el equipo.**

## Ajuste del usuario

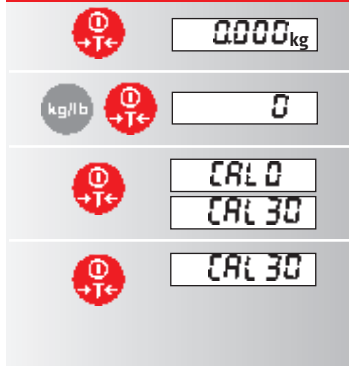

En caso necesario, la balanza se puede reajustar. Para ello necesita una pesa de ajuste con un peso que corresponda al rango máximo de pesaje.

1. Conectar la balanza. Esperar la indicación "0".
2. Pulsar durante 20 segundos ambas teclas (T + T). Es absolutamente imprescindible que la balanza esté sin peso. Aparece "0".
3. Pulsar la tecla T. Aparece "CAL 0" y después el rango de pesaje máximo de la balanza.
4. Colocar en la balanza la pesa de ajuste correspondiente al peso máximo y pulsar la tecla T. Primero aparece "CAL XX" (XX = rango de pesaje máximo), después "888888" y finalmente "0". Entonces hay que descargar la balanza y desconectarla.

El ajuste de usuario se realiza exclusivamente en la unidad kg. Este proceso se puede cancelar pulsando la tecla T.

## Limpieza

Para la limpieza sólo se necesita un paño húmedo y un producto de limpieza común. No se deben utilizar productos abrasivos.

## Mantenimiento

La balanza no requiere un mantenimiento rutinario. Sin embargo, es conveniente comprobar la precisión a intervalos periódicos. La frecuencia dependerá del uso y del estado de la balanza. En caso de que se detecten desviaciones, contacte con su distribuidor o con el servicio postventa de Soehnle Professional.

## Nota

Las influencias electrostáticas y electromagnéticas extremas, por ejemplo, en caso de utilizar un radiotransmisor o un móvil en la proximidad del equipo de pesaje, pueden repercutir en el valor indicado. Una vez finalizada la interferencia, el producto se puede volver a usar correctamente, en su caso puede ser necesario conectarlo de nuevo.

Las corrientes de aire, las vibraciones, los cambios rápidos de temperatura y la radiación solar pueden influir asimismo en el resultado del pesaje. La balanza corresponde al tipo de protección IP 54. Por tanto se deberán evitar una elevada humedad del aire, vapores, líquidos y una suciedad excesiva. Los componentes pueden deteriorarse y usted puede perder su derecho a garantía.

**Este aparato tiene protección antiparásita a tenor de la directiva de la CE vigente 89/336/CEE.**

## Garantía – Responsabilidad

Si el material suministrado presenta un defecto atribuible a Soehnle Professional, ésta está facultada a eliminar el defecto o, alternativamente, a suministrar un recambio. Las piezas sustituidas pasan a ser propiedad de Soehnle Professional. Si la eliminación del defecto o el suministro de recambio fracasan, se aplicarán las disposiciones vigentes. El período de garantía es de 2 años y comienza a partir de la fecha de la compra. Conserve su factura como justificante. Para solicitar asistencia técnica, póngase en contacto con su distribuidor o con el servicio postventa de Soehnle Professional.

**La garantía no incluye en particular aquellos daños que se deriven de las siguientes causas:**

Almacenamiento o uso inadecuado, montaje o puesta en marcha defectuosos por parte del comprador o de terceros, desgaste natural, modificaciones o alteraciones, manejo defectuoso o negligente, en particular una solicitud excesiva, influencias químicas, electroquímicas, eléctricas o humedad, en tanto éstas no se deban a una falta por parte de Soehnle Professional.

La garantía del perfecto funcionamiento conjunto de los aparatos queda anulada en el caso de que influencias de servicio, climáticas o de otro tipo ocasionaran una alteración importante de las condiciones o del estado del material. Siempre que Soehnle Professional conceda una garantía en casos individuales, ésta se referirá a la ausencia de defectos del objeto de suministro durante el período de garantía.



## Istruzioni di montaggio 7755 plus

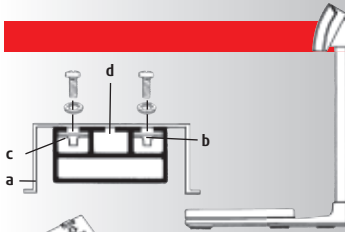

Inserire le viti negli opportuni fori del supporto (a) ed avvitare i controdati autobloccanti (b) senza serrarle definitivamente. Far passare, dal basso verso l'alto, il cavo dati nella parte posteriore dello stativo (d). Inserire il supporto (a) con i controdati (b) nelle scanalature apposite (c) dello stativo e serrare definitivamente. Inserire dall'alto verso il basso, il visore nel supporto (a), finché s'incastra.

## Messa in funzione

Inserire le batterie (4 x 1,5 V, AA) oppure collegare l'alimentatore a rete. Posizionare la bilancia nel luogo d'utilizzo. Assicurarsi che sia posta in modo orizzontale. Adesso la bilancia è pronta per l'uso. Se si desidera fissare il visore alla parete, fissare il supporto (a) con tasselli e viti alla parete e quindi inserire il visore nel supporto.

## Alimentatore

La presa (f) per l'alimentatore è situata sulla parete inferiore del display (e). Inserire la spina dell'alimentatore e far passare il cavo nel serracavo. Utilizzare esclusivamente alimentatori originali Soehnle Professional. L'alimentatore non è a tenuta stagna e non deve venire a contatto con l'acqua. Nel caso ciò dovesse succedere o se l'alimentatore presentasse danneggiamenti evidenti, evitare di utilizzare ulteriormente la bilancia mediante l'alimentatore. In tal caso contattare il rivenditore o il centro di assistenza.

## Alimentazione

Oltre all'alimentatore e oltre alle batterie allo zinco/carbone oppure alle batterie alcaline (4 x 1,5 V AA), la bilancia può funzionare tramite accumulatori Soehnle Professional. Tenere presente che, eventuali accumulatori all'interno della bilancia, non vengono ricaricati con un alimentatore. Per ricaricarli è necessario utilizzare un ricaricatore separato, che può essere fornito come accessorio.

## Opzione accumulatori

Gli accumulatori sono disponibili come accessorio. Questo kit è composto dagli accumulatori Soehnle Professional, da un ricaricatore e da un'etichetta di sicurezza. Alimentando la bilancia tramite gli accumulatori Soehnle Professional è possibile utilizzare la bilancia senza necessità di alimentazione dalla rete per un massimo fino a 200 ore (a seconda del kit di accumulatori). Durante il processo di ricarica (circa 15 ore) la spia luminosa di controllo sul ricaricatore è accesa. Estrae e reinserendo lo spinotto piatto dal visore si avvia un nuovo ciclo di ricarica. Se gli accumulatori non vengono utilizzati per un lungo periodo, allora perdono la loro capacità/energia. La piena capacità di carica viene raggiunta dopo circa 3-5 ricariche.

Parti di ricambio: accumulatori Soehnle Professional, ricaricatore

Se nella bilancia vengono inseriti degli accumulatori, allora si deve applicare l'opportuna etichetta di sicurezza, che è compresa nella dotazione standard, sul vano porta batterie.

1) L'etichetta riporta la seguente scritta: **Attenzione!** Esercizio tramite accumulatori Soehnle Professional. Non sostituire con batterie di altro tipo! **Attenzione:** Quando viene utilizzato il ricaricatore, ma nella bilancia sono inserite delle batterie normali, c'è pericolo di perdite e di esplosione. Se si desidera utilizzare nuovamente batterie normali, occorre sostituire il ricaricatore con l'alimentatore originale.

2) Il ricaricatore è riconoscibile da una spia (LED) incorporata nella custodia.

## Dati tecnici

Campo di pesatura e divisione sono riportati sul visore.

I relativi dati all'alimentazione sono riportati sull'alimentatore.

Temperatura d'esercizio: + 5 fino + 35°C  
Temperatura di magazzino: -10 fino + 55°C



Le batterie esaurite e gli accumulatori difettosi devono essere smaltiti separatamente in accordo alle normative nazionali e locali relative alla protezione dell'ambiente ed al riciclaggio delle materie prime.

## Utilizzo della bilancia



Inserire la bilancia.  
Sul display viene visualizzato il controllo dei segmenti "888888", dopo di che "0".

## Tarare e pesare



Posizionare un contenitore sulla piattaforma. Premere il tasto . La bilancia si azzerà. Inserire il prodotto da pesare nel contenitore. Sul display viene indicato il peso del prodotto. Pesatura in aggiunta: Premere nuovamente il tasto . La bilancia si azzerà nuovamente. Aggiungere la seconda componente nel contenitore e così di seguito. E' possibile ripetere il procedimento fino al raggiungimento della portata massima della bilancia. Dopo aver premuto per la prima volta il tasto , sul display viene indicato "N" (netto). Tale "N" scompare solamente quando si spegne la bilancia.

## Pesatura di controllo

Posizionare il pezzo campione sulla piattaforma. Eseguire la tara. Togliere il pezzo campione dalla piattaforma. Deposare il pezzo da controllare sulla piattaforma e leggere la deviazione in più o in meno.

## Letture del peso complessivo



Con un carico sulla piattaforma, premere il tasto . La bilancia si azzerà. Togliere il carico. Il peso complessivo viene visualizzato con il segno meno.

## Spegnimento



Quando la bilancia è azzerata, premere il tasto . Se la bilancia viene alimentata da batterie o da accumulatori è attivata la funzione d'autospegnimento. Se la bilancia rimane azzerata per più di due minuti, la bilancia si spegne automaticamente.

## Cambio dell'unità di peso

Il cambio dell'unità di peso è possibile in ogni momento premendo il tasto . L'unità di peso impostata per ultima, rimane attiva anche quando viene spenta la bilancia e ricompare quando viene inserita nuovamente.

## Indicazione d'errore

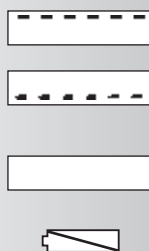

- **Sovraccarico:** prestare attenzione al campo di pesatura della bilancia (vedere la targhetta identificativa).
- **Sottocarico:** spegnere e inserire nuovamente la bilancia. Se in tal modo non si elimina l'errore, mettersi in contatto il rivenditore o il centro d'assistenza.
- **Nel caso d'indicazione indefinita** (vedere l'esempio a sinistra): togliere l'alimentazione per 10 secondi dalla bilancia, rimuovendo le batterie oppure gli accumulatori.
- **Batterie/accumulatori scarichi:** Prego sostituire/ricaricare (4 x 1,5 V, AA). Tenere presente che, eventuali accumulatori all'interno della bilancia, non vengono ricaricati con un alimentatore. Per ricaricarli è necessario utilizzare un ricaricatore separato, che può essere fornito come accessorio.

## Informazioni aggiuntive set di accumulatori 2557

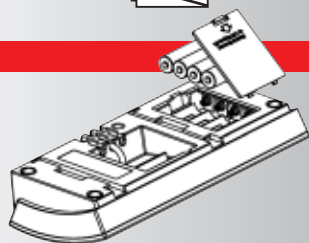

**Attenzione:** Gli accumulatori sono solamente precaricati. La bilancia può essere messa in funzione immediatamente. Consigliamo, di caricare gli accumulatori, prima della prima messa in funzione, per almeno 4 ore. In tal modo raggiungono la loro capacità massima.  
**Quando la bilancia viene alimentata dal ricaricatore, all'interno del vano devono essere solamente accumulatori. Se sono state inserite delle batterie, la bilancia può guastarsi.**

## Calibrazione

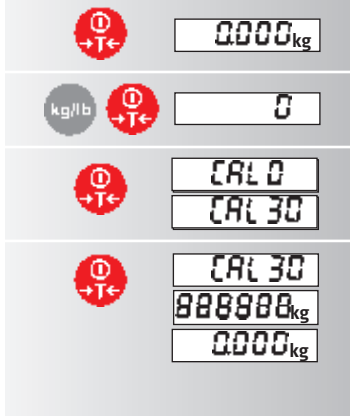

In caso di necessità, la bilancia può essere nuovamente calibrata. Per quest'operazione è necessario un peso di calibrazione (massa campione), che deve corrispondere alla portata massima della bilancia.

1. Inserire la bilancia ed attendere lo zero.
2. Tenere premuto contemporaneamente, per 20 secondi, i due tasti (🔴 + 🔵). La piattaforma di pesatura deve essere assolutamente senza carico. Sul display viene visualizzato "0".
3. Premere il tasto 🔴. Viene visualizzato la scritta "CAL 0" e quindi il valore di peso della portata massima della bilancia.
4. Posizionare il peso di calibrazione, che corrisponde alla portata massima della bilancia, sulla piattaforma i pesatura. Premere il tasto 🔴. Viene visualizzato la scritta "CAL XX" (XX = la portata massima della bilancia), quindi "88888" ed infine "0". Togliere il peso dalla piattaforma di pesatura e spegnerla.

La calibrazione da parte dell'utilizzatore avviene sempre nell'unità di peso "kg". Il processo di calibrazione può essere interrotto premendo il tasto 🔵.

## Pulizia

Per la pulizia della bilancia è sufficiente utilizzare un panno umido ed un detergente normale. Non utilizzare agenti abrasivi.

## Manutenzione

La bilancia non richiede manutenzione regolare. E' tuttavia consigliabile verificarne la precisione ad intervalli regolari. La frequenza con cui eseguire tale operazione dipende dall'utilizzo e dallo stato della bilancia. Nel caso si verificano deviazioni, contattare il rivenditore o il centro d'assistenza Soehnle Professional.

Si fa presente, che queste bilance sono strumenti di precisione e dovrebbero essere trattate adeguatamente.

## Nota

Cariche elettrostatiche o disturbi elettromagnetici particolarmente forti, quali quelli causati dall'utilizzo di una radio o di un telefono cellulare nelle immediate vicinanze della bilancia, potrebbero influire sul valore visualizzato. Quando l'eventuale disturbo cessa, l'apparecchiatura è nuovamente utilizzabile in modo normale. Eventualmente può essere necessario spegnerla e riaccenderla.

Analogamente è possibile, che correnti d'aria, vibrazioni, rapide variazioni di temperatura e forti radiazioni solari possano creare disturbi che influenzano il risultato di misura. La bilancia soddisfa i requisiti del grado di protezione IP 54. Conseguentemente occorre evitare l'elevata umidità dell'aria, i vapori, i liquidi e l'eccessiva sporcizia, che potrebbe portare al danneggiamento dei componenti che svolgono la funzione di misurazione e contemporaneamente al decadimento dei diritti di garanzia.

**L'apparecchiatura è schermata in accordo alla norma CE 89/336/CEE.**

## Garanzia / Responsabilità

Nel caso, in cui il prodotto fornito presenta un difetto attribuibile a Soehnle Professional, Soehnle Professional potrà, a propria scelta, provvedere all'eliminazione del difetto oppure fornire un nuovo prodotto. Le parti sostituite diventano proprietà della Soehnle Professional. Nel caso, che l'eliminazione del difetto o la consegna del nuovo prodotto non avessero successo, si applicano le disposizioni di legge. Il periodo di garanzia è di due anni e decorre dal giorno dell'acquisto. Si consiglia di conservare la fattura come prova. Per esigenze di manutenzione contattare il rivenditore o il centro d'assistenza Soehnle Professional.

### Non viene riconosciuta alcuna garanzia per danni originati dalle cause seguenti:

Stoccaggio o utilizzo inappropriato o scorretto, montaggio e/o messa in funzione eseguiti dall'acquirente o da terzi in modo errato, usura naturale, modifiche o interventi, trattamento errato o negligente, impiego eccessivo, disturbi di tipo chimico, elettrochimico ed elettrico, o dovuti ad umidità, sempre che essi non siano attribuibili a Soehnle Professional.

Nel caso in cui disturbi di natura ambientale o climatica dovessero portare a significative modifiche delle condizioni o dello stato dei materiali, la garanzia relativa al perfetto funzionamento complessivo dell'apparecchio decade. La garanzia fornita da Soehnle Professional nel singolo caso, si riferisce all'assenza di difetti nel prodotto fornito per la durata del periodo di garanzia. La garanzia scade se la bilancia viene aperta!

## Návod na montáž 7755 plus

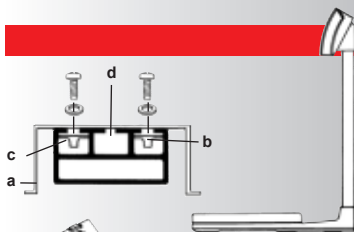

Zasuňte šrouby do příslušných otvorů na držáku indikátoru (a) a volně je sešroubujte příloženými, samojistícími kontramatkami (b). Měřicí kabel vedte nahoru po zadní straně nosiče indikátoru (d). Držák indikátoru (a) s kontramatkami (b) zaveďte do vodičích lišt (c) nosiče indikátoru a upevněte ho. Indikátor zasuňte shora do držáku indikátoru (a) až zaklapne.

## Uvedení do provozu

Vložte baterie (4 x 1,5 V AA) nebo připojte síťový napáječ. Umístěte váhu na požadované místo. Zajistěte vodorovnou polohu. Váha je připravena k provozu.

Chcete-li umístit indikátor na stěnu, nejprve připevněte držák indikátoru (a). Indikátor poté zasuňte shora až zaklapne.

## Síťový napáječ

V zadní části indikátoru (e) je konektor (f) pro dodaný síťový napáječ. Zasuňte kabel a zaveďte ho do drážky v indikátoru. Používejte jen originální síťový napáječ Soehnle.

Síťový napáječ není chráněn proti vodě a nesmí s ní tedy přijít do styku.

Pokud je napáječ vlhký nebo vykazuje viditelné poškození, nesmí být váha provozována ze sítě. V tom případě se obraťte na Vašeho prodejce nebo servisního partnera.

## Napájení z baterií

Kromě napájení ze sítě může být váha provozována na zinko-uhlíkové a alkalicko-manganové baterie (4 x 1,5 V AA). Jako option je možné i napájení z akumulátorů firmy Soehnle (vyžaduje speciální napáječ).

## Akumulátor jako doplněk

Akumulátory Soehnle se dodávají jako sada dodatečné vybavy, sestávající z nabíjecího síťového napáječe (nabíječky), akumulátorů Soehnle a bezpečnostních nálepek.

S vestavěnými akumulátory Soehnle je možné vážení nezávisle na síti až po 200 hodin (podle sady akumulátorů/baterií). Během procesu nabíjení (cca 15 hod.) svítí v nabíječce kontrolní světlo. Nový cyklus nabíjení se vždy startuje vytažením a zasunutím ploché zástrčky na indikátoru. Akumulátory ztrácejí při delším nepoužívání svoji kapacitu. Plná kapacita nabití se dosáhne po cca 3-5 procesech nabíjení.

Doplňující díly: akumulátory Soehnle, nabíječka

Při použití akumulátorů se musí označit kryt pouzdra akumulátorů dodávanými nálepkami.

1. Nálepka má tento nápis: **Pozor!** Jsou zasunuty nabíjecí akumulátory Soehnle, nevyměňujte je za jiné baterie!  
Upozornění: Při použití nabíječky s normálními bateriemi je nebezpečí vytečení baterií a exploze. Jestliže se nasadí opět normální baterie, musí se nabíječka vyměnit za síťový napáječ.

2. Nabíječka je vybavena LED diodou, čímž se zjevně liší od síťového napáječe.

### Technická data



Rozsah vážení a dílek jsou uvedeny na indikátoru.

Údaje o napájení jsou vyznačeny na síťovém napáječ.

Pracovní teplota: 5 - 35°C.  
Teplota skladování: -10 - 55°C



Spotřebované baterie a akumulátory je třeba zlikvidovat podle národních a místních předpisů pro ochranu životního prostředí a získávání surovin.

### Vážení

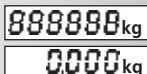

Zapněte váhu.  
Objeví se zkušební indikace "888888", potom "0".

### Tárování a přivažování



Položte obal na platformu váhy. Stiskněte tlačítko. Na displeji se zobrazí údaj „0“. Položte na váhu vážený předmět.

Přivažování: Stiskněte opět -tlačítko. Na displeji se zobrazí údaj "0". Přidejte další předmět. Postup je možno opakovat až po dosažení maximální váživosti.

Po prvním tárování se pro informaci na displeji objeví indikace "N" (netto). "N" se vymaže teprve vypnutím váhy.

### Kontrolní vážení

Položte na váhu referenční vzorek. Vytárujte a sejměte referenční vzorek. Kontrolovaný předmět položte na váhu a zjistěte odchylku plus nebo minus.

### Indikace celkové hmotnosti



Po zvažení posledního předmětu 1x stiskněte tlačítko, na displeji se objeví údaj "0". Sejměte všechny vážené předměty z váhy. Na displeji se objeví celková hmotnost se znaménkem minus.

### Vypnutí



Při indikaci "0" stiskněte tlačítko.  
Při bateriovém nebo akumulátorovém provozu je aktivována funkce auto-off. Při indikaci "0" se po 2 minutách váha automaticky vypne.

### Přepínání jednotek

Stiskněte tlačítko . Naposledy nastavená jednotka zůstane zachována i po vypnutí a objeví se při opětovném zapnutí váhy.

### Chybová hlášení



Přetížení: Dodržte maximální vázící rozsah (viz údaj na indikátoru).



Podtížení: Váhu opětně zapněte. Jestliže se tím chyba neodstraní, kontaktujte prodejce nebo Vašeho servisního partnera.



Při nedefinované indikaci (viz příklad vlevo): Váhu odpojte na 10 vteřin tím, že vyjmete baterie/akumulátory a nebo vytáhnete síťovou zástrčku.



Baterie/akumulátory jsou vybité. Provedte jejich výměnu nebo opětovné nabití (4 x 1,5 V AA).

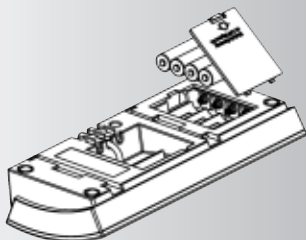

Akumulátory se při připojení síťového zdroje nenabíjejí. Pro provoz na akumulátory je potřeba speciální nabíjecí síťový napáječ Soehnle (viz Akumulátor jako doplněk).

## Kalibrace uživatelem

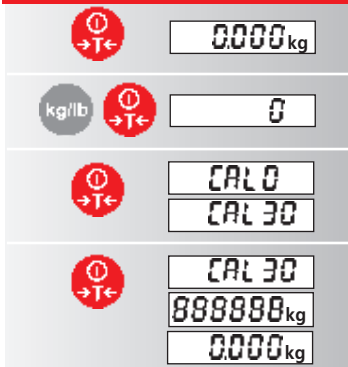

V případě potřeby se může váha nově nakalibrovat. K tomu potřebujete kalibrační závaží s hmotností, která odpovídá maximální váživosti.

1. Zapněte váhu. Na displeji se zobrazí indikace "0".
2. Obě tlačítka ( + ) stiskněte na 20 vteřin. Váha nesmí být zatížena. Na displeji se objeví údaj "0".
3. Stiskněte -tlačítko. Objeví se "CAL 0" a poté hodnota odpovídající maximálnímu váživému rozsahu váhy.
4. Položte kalibrační závaží s hodnotou odpovídající maximálnímu váživému rozsahu váhy na platformu váhy. Stiskněte -tlačítko. Nejprve se objeví "CAL XX" (XX = maximální rozsah vážení), poté "888888" a nakonec "0". Následně váhu odlehčete a vypněte.

Kalibrace uživatelem se provádí zásadně v jednotkách kg. Proces se může přerušit stisknutím -tlačítka.

## Čištění

K čištění stačí vlhký hadřík a obvyklý čisticí prostředek. Nepoužívejte žádné brusné prostředky a rozpouštědla.

## Údržba

Váha nepotřebuje žádnou běžnou údržbu. Doporučujeme kontrolovat v pravidelných intervalech přesnost váhy. Četnost kontrol závisí na nasazení váhy. Při zjištěných odchylkách kontaktujte Vašeho prodejce nebo autorizovaný servis firmy Soehnle.

## Upozornění

Za extrémních elektrostatických a elektromagnetických podmínek, např. při provozování radiostanice nebo mobilního telefonu v bezprostřední blízkosti přístroje, může být ovlivněna indikovaná hodnota. Po odstranění rušení je výrobek opět použitelný k vážení, popř. je zapotřebí opětovně zapnutí váhy.

Výsledky vážení mohou být také ovlivněny prouděním vzduchu, vibracemi, rychlými změnami teploty a slunečním zářením. Váha odpovídá druhu ochrany IP 54. Neprovozujte proto váhu v prostředí s vysokou vlhkostí vzduchu, chraňte ji před vniknutím kapalin a silným znečištěním. Může dojít k poškození elektronické části váhy a Vy ztratíte záruku. Tento přístroj je odrušen v souladu s platnými směnicemi EU 89/336/EWG.

## Záruka

Pokud na dodané věci bude závada způsobená firmou SOEHNLE, je firma SOEHNLE oprávněna podle volby buď závadu odstranit nebo dodat náhradu. Nahrazené díly budou vlastnictvím SOEHNLE. Nepodaří-li se závadu odstranit a nebo nedojde k dodání náhradního dílu, platí zákonná ustanovení. Záruční doba je 2 roky a začíná dnem koupě. Prosím uschovejte účet jako důkaz. Při potřebě servisu kontaktujte Vašeho prodejce nebo autorizovaný servis firmy SOEHNLE.

Žádná záruka se nepřijímá obzvláště za škody, které vzniknou v následujících případech:

Nevhodné, neodborné skladování nebo používání, chybná montáž, popř. neodborné uvedení do provozu objednatelům nebo třetí osobou, přirozené opotřebení, změny nebo zásahy, chybné nebo nedbalé zacházení, obzvláště nadměrné namáhání, chemické, elektrochemické, elektrické vlivy nebo vlhkost, pokud tyto nebudou zaviněny firmou SOEHNLE.

Pokud by vedly provozní, klimatické nebo jiné vlivy k podstatným změnám poměrů nebo stavu materiálu, odpadá záruka za bezvadnou celkovou funkci tohoto přístroje.

## Asennusohje 7755 plus

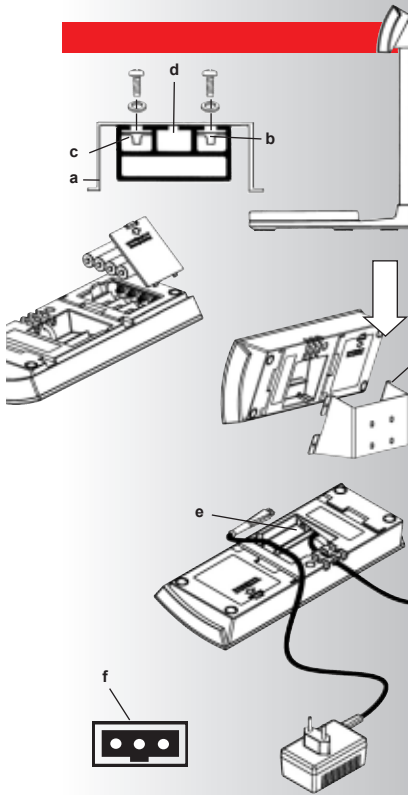

Laita ruuvit niille tarkoitettuihin reikiin näytön telineessä (a) ja kierrä itselukittuvat lukkomutterit (b) löysästi kiinni ruuveihin. Ohjaa johto näytön jalustan (d) taustapuolella ylös. Ohjaa teline (a) lukkomuttereidän (b) kanssa jalustassa oleviin ohjainuriin (c). Työnnä näyttölaite ylhäältäpäin telineeseen (a) siten, että näyttölaite lukittuu paikalleen.

## Käyttöönotto

Laita paristot (4 x 1,5 V AA) paikalleen tai liitä verkkolaite. Aseta vaaka käyttöpaikalleen. Varmista, että vaaka on vaaka-suorassa. Vaaka on käyttövalmis.

Jos kiinnität näyttölaitteen seinälle, kiinnitä ensin näytön pidin (a) seinään ja työnnä sitten näyttölaite ylhäältäpäin pitimeen siten, että näyttö lukittuu paikalleen.

## Verkkolaite

Näyttölaitteen pohjassa (e) on pistoke (f) laitteen mukana toimitetulle verkkolaitteelle. Liitä johto ja ohjaa se vetovarmistimeen. Käytä vain alkuperäistä Soehnle-verkkolaitetta.

Verkkolaite ei ole vesisuojattu, joten se ei saa joutua kosketuksiin veden kanssa.

Jos verkkolaite kastuu tai jos siinä näkyy vaurioita, verkkolaitetta ei saa käyttää. Ota yhteys laitteen myyjään tai valtuutettuun huoltoon.

## Virransaanti

Vaakaa voi käyttää joko verkkolaitteeseen liitettynä tai sinkki-/hiili- ja alkaali-/mangaaniparistoilla (4 x 1,5 V AA) tai lisävarusteena saatavana olevilla Soehnle-akuilla.

Ota huomioon, että akut eivät lataudu, vaikka vaaka olisi liitetty verkkolaitteeseen. Akkujen lataamiseen tarvitaan erillinen latauslaite.

## Akut lisävarusteena

Soehnle-akut ovat lisävarustesarja, joka sisältää latauslaitteen, Soehnle-akut ja turvaohjetarran.

Soehnle-akuilla vaakaa voi käyttää ilman verkkolaitetta jopa 200 tunnin ajan (riippuen akuista/ladattavista paristoista). Lataamisen aikana (kestää noin 15 tuntia) palaa latauslaitteessa oleva merkkivalo. Uusi lataustapahtuma alkaa aina kun litteän pistokkeen irrottaa näyttölaitteesta ja kiinnittää takaisin. Akkujen kapasiteetti heikkenee, jos niitä ei käytetä. Akkujen täysi kapasiteetti saavutetaan noin 3 - 5 latauksen ja käytön jälkeen.

Varaosat: Soehnle-akut, latauslaite

Jos laitat vaakaan akut, kiinnitä tästä kertova tarra paristokoteloon.

1. Tarrassa on teksti: Huomio! Laitteessa on ladattavat Soehnle-akut: älä vaihda tilalle muita akkuja tai paristoja!  
Huomio: Jos vaa'assa on tavalliset paristot ja liität akkujen latauslaitteen, paristot saattavat vuotaa tai räjähtää.  
Jos laitat vaakaan tavalliset paristot, liitä akkujen latauslaitteen tilalle vaa'an mukana toimitettu verkkolaite.
2. Latauslaite on sähköverkkoon liitettävä laite ja sen tunnistat kotelossa olevasta LED-merkkivalosta.

### Tekniset tiedot



Punnitusalue ja näytön tarkkuus on merkitty näyttölaitteen tietoihin.

Jännitteensaannin tiedot on merkitty verkkolaitteeseen.

Käyttölämpötila: 5 - 35°C

Varastointilämpötila: -10 - 55°C



Käytetyt paristot ja akut ovat ongelmajätettä, joka on paikallisten ympäristönsuojelumääräysten mukaisesti vietävä keräyspisteeseen.

### Punnitseminen

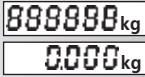

Kytke vaaka päälle.  
Näyttöön ilmestyy toiminnan tarkastamiseksi ensin "888888" ja sitten "0".

### Taaraus ja yhteispunnitus



Aseta astia punnituslevylle. Paina -näppäintä. Näyttöön ilmestyy "0". Laita punnittava tavara astiaan.

Yhteispunnitus: Paina taas -näppäintä. Odota, kunnes näytössä on "0". Laita seuraava punnittava tavaramäärä astiaan jne.; voit tehdä yhteenlaskettavia punnituksia vaa'an max. punnituspainoon saakka.

Vaa'an ensimmäisen taarauksen yhteydessä näyttöön ilmestyy viesti "N" (netto). "N" poistuu näytöstä vasta vaa'an pois päältä kytkemisen myötä.

### Tarkastuspunnitus

Laita vertailupaino vaa'alle. Tee taaraus. Ota vertailupaino pois. Laita tarkastettava paino vaa'alle ja lue poikkeama (suuntaan plus tai miinus) näytöstä.

### Kokonaispainon näyttö



Kun vaaka on kuormitettuna, paina -näppäintä. Näyttöön ilmestyy "0". Poista punnittava tavara vaa'alta. Näyttöön ilmestyy kokonaispaino, jonka edessä on miinusmerkki.

### Kytkeminen pois päältä



Kun näytössä on "0", paina -näppäintä.  
Jos vaakaa käytetään paristoilla tai akuilla, Auto-off-toiminto (automaattinen kytkeytyminen pois päältä) on aktivoituna. Kun näytössä on "0", vaaka kytkeytyy automaattisesti pois päältä kahden minuutin kuluttua.

### Mittayksikön vaihto

Mahdollista milloin tahansa painamalla -näppäintä. Vaa'an kytkeminen pois päältä ei poista tehtyä mittayksikön valintaa muistista.

### Häiriöilmoitukset



Liian suuri paino: Ota vaa'an sallittu punnitusalue huomioon (ks. tyyppikilpi).



Liian pieni paino: Kytke vaaka uudelleen päälle. Jos tämä ei poista vikailmoitusta, ota yhteys laitteen myyjään tai huoltoon.



Jos näyttö on epäselvä (ks. esimerkki vasemmalla): Kytke vaaka jännitteettömäksi 10 sekunnin ajaksi poistamalla paristot tai akut ja/tai irrottamalla verkkolaite.



Paristot tai akut ovat tyhjäät. Vaihda paristot (4 x 1,5 V AA) tai lataa akut.

Ota huomioon, että akut eivät lataudu, vaikka vaaka olisi liitetty verkkolaitteeseen. Akkujen lataamiseen tarvitaan erillinen latauslaite.

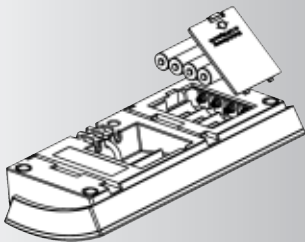



## Viritys

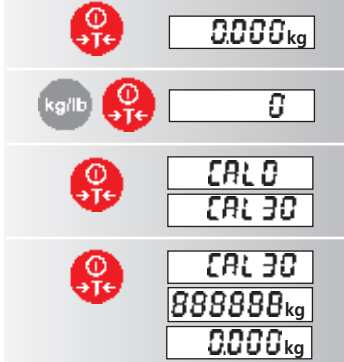

Tarvittaessa vaaka voidaan virittää. Tähän tarvitsit virityspainon, jonka paino vastaa vaa'an punnitusalueen max. arvoa.

1. Kytke vaaka päälle. Odota, kunnes näytössä on "0".
2. Paina 20 sekunnin ajan molempia näppäimiä + . Vaa'an pitää eh dottomasti olla kuormittamaton. Näyttöön ilmestyy "0".
3. Paina -näppäintä. Näyttöön ilmestyy "CAL 0" ja sitten vaa'an punnitusalueen max. arvo.
4. Laita vaa'alle virityspaino, jonka paino vastaa vaa'an punnitusalueen max. arvoa. Paina -näppäintä. Näyttöön ilmestyy ensin "CAL XX" (XX = punnitusalueen max. arvo), sitten "888888" ja lopuksi "0". Ota paino pois vaa'alta ja kytke vaaka pois päältä.

Viritys tapahtuu aina käyttäen painon mittayksikkönä kiloa (kg). Toiminnon voit keskeyttää painamalla -näppäintä.

## Puhdistus

Vaa'an puhdistamiseen riittää kostea kangas ja tavallinen puhdistusaine. Älä käytä hankaavia puhdistusaineita.

## Huolto

Vaaka ei vaadi erityisiä huoltotoimia. Järkevää on kuitenkin tarkoituksenmukaisin välein tarkastaa vaa'an tarkkuus. Tarkastusväli riippuu vaa'an käytöstä ja kunnosta. Jos toteat vaa'an näyttävän väärin, ota yhteys laitteen myyjään tai Soehnle-huoltoon.

## Huomautus

Vaa'an näyttötarkkuus voi kärsiä, jos vaa'an lähellä vaikuttaa voimakas sähkömagneettikenttä, tai jos vaa'an välittömässä läheisyydessä käytetään radiotaajuudella toimivaa laitetta tai matkapuhelinta. Häiriötekijän poistamisen jälkeen vaaka toimii jälleen normaalisti; tarvittaessa vaaka on välillä kytkettävä pois päältä.

Värinät, veto, lämpötilan nopeat muutokset ja auringonpaiste voivat myös vaikuttaa punnitus tulokseen.

Vaaka täyttää koteloitiluokan IP 54 vaatimukset. Vaakaa ei saa altistaa suurelle ilman kosteudelle, höyryille, nesteille ja runsaalle liialle. Muutoin mittaustekniset komponentit vaurioituvat ja takuu raukeaa.

Laitteen häiriösuojaus vastaa direktiivin 89/336/ETY vaatimuksia.

## Takuu ja tuotevastuu

Jos vaa'assa on valmistus- tai materiaalivika, SOEHNLE:lla on oikeus joko korjata vika tai vaihtaa vaakaan osia. Vaihdetut osat ovat SOEHNLE:n omaisuutta. Jos vian korjaus tai osien vaihtaminen ei poista vikaa, noudatetaan kuluttajansuojan määräyksiä. Laitteella on kahden vuoden takuu ostopäivästä alkaen. Säilytä kuitti takuun voimassaolon todisteena. Jos laite vaatii huoltoa tai korjausta, ota yhteys myyjään tai Soehnle-huoltoon.

Takuu ei kata vaurioita, jotka ovat aiheutuneet seuraavien syiden vuoksi:

Tuotetta on varastoitu tai käytetty ohjeiden vastaisesti, tuote on ostajan tai kolmannen osapuolen toimesta asennettu tai saatettu käyttökuntoon väärin, kyseessä on tuotteen normaali kuluminen, tuotetta on muutettu tai käsitelty väärin tai huolimattomasti, tuotetta on ylikuormitettu, tuote on altistettu kemiallisille, sähkökemiallisille tai sähköisille tekijöille tai kosteudelle edellyttäen, etteivät nämä mainitut tekijät ole aiheutuneet SOEHNLE:n toiminnasta.

Jos tuotteen käyttötapa, ilmasto-olosuhteet tai muut ulkoiset tekijät aiheuttavat tuotteen toiminnassa tai materiaaleissa oleellisia muutoksia, takuu ei enää koske laitteen moitteetonta kokonaistoimintaa. Jos SOEHNLE yksittäistapauksessa korvaa vian takuuna, merkitsee tämä vapautumista korvausvelvollisuudesta tuotteen takuuakana.

## Monteringsanvisning 7755 plus

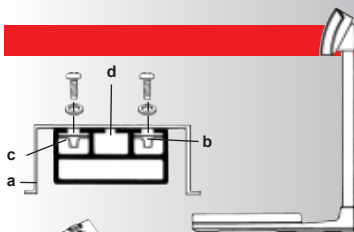

Sätt in skruvarna i hålen som finns i displayhållaren (a) och skruva i dem löst med de medföljande, självsäkrande kontramuttrarna (b). För mätkabeln uppåt längs baksidan av displaystivet (d). Sätt in displayhållaren (a) med kontramuttrarna (b) i spåren (c) i displaystivet och sätt fast den. Skjut in displayenheten uppifrån i displayhållaren (a) tills den hakar fast.

## Igångsättning

Sätt in batterierna (4 x 1,5 V AA) eller anslut batterieliminatorm. Ställ vägen på den plats där den ska användas. Se till att den står vavrätt. Vägen är klar för användning.

Vill du fästa displayenheten på väggen, så fäst den medföljande displayhållaren (a) på väggen och skjut in displayenheten i den uppifrån tills den hakar fast.

## Batterieliminatorm

På undersidan av displayenheten (e) sitter jacket (f) till den medföljande batterieliminatorm. Stick in kabeln och för in den i dragavlastningen. Använd enbart original Soehnle batterieliminatorm.

Batterieliminatorm är inte gjord i vattenskyddat utförande och får inte komma i kontakt med vatten.

Skulle batterieliminatorm bli våt eller syns det att den är skadad, får vägen inte användas tillsammans med eliminatorm längre. Vänd dig i så fall till din återförsäljare eller servicepartner.

## Energiförsörjning

Förutom med batterieliminatorm och zink/kölm- och alkali/mangan-batterier (4 x 1,5 V AA) kan du välja att använda vägen med Soehnle laddningsbara batterier.

Beakta att laddningsbara batterier inte laddas även om batterieliminatorm är insatt. Det krävs en separat laddare.

## Tillval laddningsbara batterier

Soehnle laddningsbara batterier finns att köpa som en extra tillbehörsats bestående av laddare, Soehnle laddningsbara batterier och säkerhetsdekal.

Med insatta Soehnle laddningsbara batterier går det att väga i upp till 200 timmar utan elanslutning (beroende på de laddningsbara / vanliga batterierna ). Under laddningsprocessen (ca 15 timmar) lyser kontrollampen i laddaren. En ny laddningscykel startas varje gång den flata stickproppen sticks in i eller tas ut ur displayenheten. Laddningsbara batterier förlorar sin kapacitet om de inte används under en längre tid. Full laddningskapacitet efter ca 3-5 laddningar.

Ersättningsdelar: Soehnle laddningsbara batterier, laddare

När du sätter in laddningsbara batterier i apparaten, måste detta markeras på batterifacket med hjälp av den medföljande dekalen.

1. Texten på dekalen lyder: Observera! Återuppladdningsbara batterier från Soehnle är insatta och får inte bytas ut mot andra batterier!

Varning: Används laddaren tillsammans med normala batterier finns risk för läckage och explosion. Sätts normala batterier in igen, måste laddaren bytas ut mot den batterieliminatorm som följde med vid köpet.

2. Nätenheten är en laddare och känns igen på en LED i laddarens hölje .

### Teknisk specifikation



Vägningssområde och siffersteg framgår av uppgifterna på displayenheten.

Uppgifterna om spänningsförsörjning står på batterieliminatorm.

Arbetstemperatur: 5-35°C  
Lagringstemperatur: -10-55°C



Förbrukade vanliga och laddningsbara batterier ska omhändertas enligt de nationella och lokala föreskrifterna för miljöskydd och materialåtervinning.

## Vägning

888888kg  
0000kg

Koppla på vågen.  
Kontrollindikeringen "888888" visas, därefter "0".

## Tarering och vägning

0000kg

Ställ behållaren på plattan. Tryck på -tangentsen. Indikeringen "0" visas. Lägg på det gods som ska vägas.

Vägning: Tryck på -tangentsen igen. Vänta på indikeringen "0". Lägg på nästa gods som ska vägas osv. Upprepning upp till maximal bärkraft möjlig.

Efter första tareringen visas ett "N" (netto) som information på displayen. "N" raderas först när vågen stängs av.

## Kontrollvägning

Lägg på referensvicten. Tarera. Ta bort referensvicten. Lägg på den del som ska kontrolleras och läs av avvikelse plus eller minus.

## Visa summavikt

- 13 15kg

När vågen är lastad, tryck på -tangentsen. Indikeringen "0" visas. Ta bort det gods som ska vägas. Summavikten visas med negativt förtecken.

## Avstängning

0000kg

Vid "0"-indikering, tryck på -tangentsen. Används vanliga eller laddningsbara batterier är auto-off-funktionen aktiverad. Vid indikering "0" stängs vågen av automatiskt efter 2 minuter.

## Ändra enhet

Det går att göra det när som helst genom att trycka på -tangentsen. Den senast inställda enheten bibehålls vid fränslagning och visas igen vid påslagning.

## Störningsmeddelanden

----

----

22-041

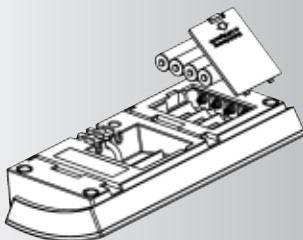

Överlast: Beakta vågens vägningsområde (se typskylten).

Underlast: Koppla på vågen igen. Försvinner felet inte därigenom, kontakta din återförsäljare eller servicepartner.

Är indikeringen odefinierbar (se exemplet till vänster): se till att vågen är spänningsfri i 10 sekunder genom att ta ur de vanliga/laddningsbara batterierna och/eller stickproppen för nätslutning.

De vanliga/laddningsbara batterierna är tomma. Var god byt/ladda (4 x 1,5 V AA).

Beakta att laddningsbara batterier inte laddas när batterieliminatör är ansluten. Det krävs en separat laddare som finns som tillbehör.

## Användarjustering



0000 kg



0



CAL 0

CAL 30



CAL 30

888888 kg

0.000 kg

Det går att justera om vågen vid behov. Då behöver du en justeringsvikt med ett viktvärde som motsvarar det maximala vägningsområdet.

1. Koppla på vågen. Vänta på "0"-indikeringen.
2. Tryck i 20 sekunder på båda tangenterna (→+←). Vågen måste ovillkorligen vara olastad. Det visas "0".
3. Tryck på →-tangenten. "CAL 0" visas och därpå vågens maximala vägningsområde.
4. Lägg på justeringsvikten med viktvärdet som motsvarar det maximala vägningsområdet. Tryck på →-tangenten. Först visas "CAL XX" (XX = maximalt vägningsområde) sedan "888888" och slutligen "0". Lasta sedan av vågen och stäng av den.

Användarjusteringen följer principiellt alltid i enheten kg. Det går att avbryta processen genom att trycka på ←-tangenten.

## Rengöring

Till rengöring räcker det med en fuktig trasa och sådant rengöringsmedel som finns tillgängligt i handeln. Använd inga skurmedel.

## Skötsel

Vågen behöver ingen rutinemässig skötsel. Det är dock tillrådligt att kontrollera dess precision med jämna mellanrum. Hur ofta det ska göras beror på vad vågen används till och dess skick. Konstaterar du avvikelser, var god kontakta din återförsäljare eller Soehnles kundtjänst.

## Observera

Under extremt elektrostatisk samt elektromagnetisk påverkan, t.ex. om någon radiostyrd apparat eller mobiltelefoner används direkt i närheten av apparaten, kan detta påverka värdet på displayen. När störningsinflytandet upphört, kan produkten återigen användas på föreskrivet sätt, ev. krävs att den kopplas in igen.

Likaså kan luftdrag, vibrationer, snabba temperaturändringar och solljus inverka på vägningsresultatet.

Vågen uppfyller skyddsart IP 54. Därför ska hög luftfuktighet, ångor, vätskor och starka föroreningar undvikas. De mättekniska komponenterna skadas av detta och deras garantianspråk går förlorade.

Den här apparaten är radioavstörd enligt gällande EG-direktiv 89/336/EEG.

## Garanti - ansvarighet

Såvida det föreligger ett fel på den levererade varan, för vilket SOEHNLE ansvarar, är SOEHNLE berättigad att välja mellan att antingen reparera skadan eller leverera ersättning för den. Ersatta delar blir SOEHNLES egendom. Ifall reparation eller utbyte av delar ej avhjälper felet, gäller bestämmelserna i lagen. Garantitiden uppgår till 2 år och börjar med köpdatumet. Vad god spara fakturan som inköpsbevis. Kontakta din återförsäljare eller Soehnles kundtjänst vid behov av service.

Någon garanti lämnas i synnerhet inte på skador som uppstår av följande anledningar:

olämplig, icke-fackmässig lagring eller användning, felaktig montering eller igångsättning av beställaren eller av tredje part, naturligt slitage, ändringar eller ingrepp, felaktig eller slarvig behandling, i synnerhet överbelastning, kemisk, elektrokemisk, elektrisk påverkan eller fuktighet, såvida det inte beror på SOEHNLES förvällande.

Skulle användningssättet, klimatisk eller annan påverkan leda till en väsentlig förändring i produktens funktion eller material, bortfaller garantin på apparatens felfria totalfunktion. I den mån SOEHNLE lämnar garanti i det enskilda fallet, innebär det frihet från ersättningskyldighet under produktens garantitid.

## Monteringsanvisning 7755 plus

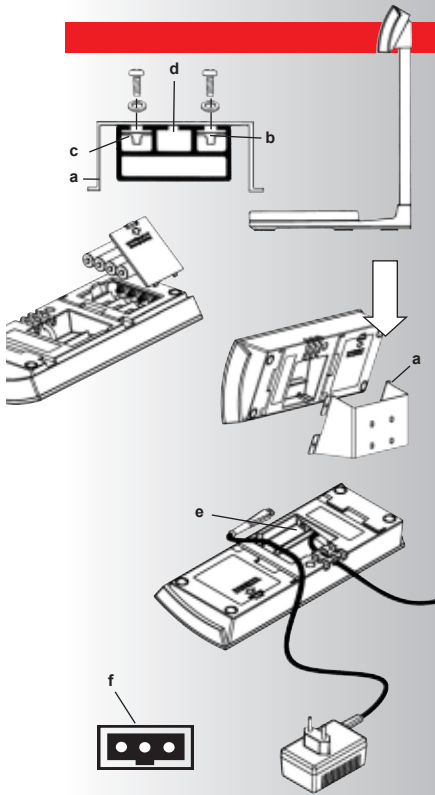

Sett skruene inn i hullene i displayholderen (a) og skru løst fast med de vedlagte, selvlåsende kontramutterne (b). Før målekabelen oppover på baksiden av displaystativet (d). Før displayholderen (a) med kontramuttere (b) inn i føringsnotene (c) på displaystativet og fest den. Skyv displayapparatet ovenfra inn i displayholderen (a) til det smekker inn.

## Oppstart

Sett inn batterier (4 x 1,5 V AA) eller koble til et nettapparat. Sett vekten opp der den skal brukes. Sørg for at den står vannrett. Vekten er klar for drift.

Hvis displayapparatet skal festes på veggen, plasser den vedlagte displayholderen (a) på veggen og skyv displayapparatet inn ovenfra til det smekker inn.

## Støpselnettdel

I bunnen av displayapparatet (e) finnes det en kontakt (f) for den medleverte støpselnettdelen. Sett inn kabelen og før den inn i strekkavlastningen. Bruk kun en original Soehnle-nettdel.

Nettdelen er ikke beskyttet mot vann og må ikke komme i berøring med vann.

Hvis nettdelen blir våt eller har synlige skader, må vekten ikke lenger brukes med nettdelen. Henvend deg i dette tilfelle til din forhandler eller kundeservice.

## Energiforsyning

I tillegg til støpselnettdel og sink/kull- og alkali/mangan-batterier (4 x 1,5 V AA) kan vekten etter valg også brukes med oppladbare Soehnle-batterier.

Vær oppmerksom på at batteriene ikke lades opp selv om nettapparatet er stukket inn. En separat lader er nødvendig.

## Ekstrastyr oppladbart batteri

De oppladbare Soehnle-batteriene kan leveres senere og består av lader, Soehnle-batterier og sikkerhets-klistermerke.

Med de innlagte Soehnle-batteriene kan vekten brukes uavhengig av nettet i inntil 200 timer (alt etter batterisett/batterier). Under ladingen (ca. 15 timer) lyser kontrollampen i laderen. En ny ladesyklus blir startet med at flatstøpslet trekkes ut og stikkes inn igjen på displayapparatet. Batterier mister kapasitet når de ikke brukes over lengre tid. Full ladekapasitet etter ca. 3-5 ladinger.

Reservedeler: Soehnle-batterier, lader

Når du bruker oppladbare batterier, må dette merkes på batterirommet med det medleverte klistermerket.

1. Klistermerket har følgende tekst: OBS! Gjenoppladbare Soehnle-batterier lagt inn, må ikke skiftes ut med andre batterier! OBS: Hvis laderen brukes med normale batterier er det fare for eksplosjon hvis batteriene lekker. Når det settes inn normale batterier igjen, må laderen skiftes ut med den medleverte støpselnettdelen.

2. Nettdelen er en lader og kan sees på et LED i huset.

### Tekniske data



Veieområde og sifferskilt finner du i opplysningene på displayapparatet.

Data for spenningsforsyning er merket på støpselnettdelen.

Arbeidstemperatur: 5 - 35°C  
Lagertemperatur: -10 - 55°C



Brukte batterier skal deponeres separat i henhold til nasjonale og lokale forskrifter for miljøvern og gjenvinning av råstoffer.

## Veie



Slå på vekten.  
Først vises testdisplayet "888888", deretter "0".

## Tarere og veie tillegg



Sett en beholder på plattformen. Trykk -tasten. Displayet viser "0". Sett på materialet som skal veies.

Veie tillegg: Trykk -tasten igjen. Vent på display "0". Legg på det neste materialet som skal veies, osv. Gjentakelse er mulig til maksimal bæreevne er nådd.

Etter første gangs tarering vises en "N" (netto) på displayet for informasjon. "N" blir først slettet når vekten slås av.

## Kontrollveie

Legg på referansedel. Tarer. Ta av referansedelen. Legg på den delen som skal kontrolleres og les av avviket pluss eller minus.

## Totalvektdisplay



Trykk -tast når vekten er belastet. Displayet viser "0". Ta av materialet. Totalvekten vises med negativt fortegn.

## Utkobling



Trykk -tasten ved "0"-display.  
Ved batteridrift er auto-off-funksjonen aktivert. Ved display "0" slår vekten seg automatisk av etter 2 minutter.

## Omkobling av enheter

Til enhver tid mulig når -tasten trykkes. Den enheten som sist ble innstilt bevares ved utkobling og vises ved ny innkobling.

## Feilmeldinger



Overbelastning: Vær oppmerksom på vektens veieområde (se typeskilt).



Underbelastning: Slå på vekten igjen. Hvis feilen ikke blir utbedret med dette, ta kontakt med forhandler eller kundeservice.



Ved udefinert display (se eksempel til venstre): Gjør vekten spenningsfri i 10 sekunder ved å ta ut batteriene og/eller trekke ut støpslet.



Tomme batterier. Skift ut/lad opp (4 x 1,5 V AA)

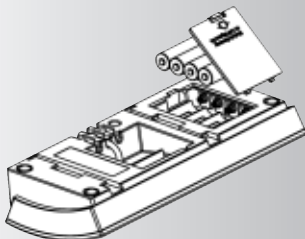

Vær oppmerksom på at batteriene ikke blir ladet opp når nettapparatet er stukket inn. Det er nødvendig med en separat lader som kan leveres som tilbehør.

## Justering



0.000 kg



0



CAL 0

CAL 30



CAL 30

888888 kg

0.000 kg

Om nødvendig kan vekten justeres på nytt. Du trenger da en justervekt med en vektverdi som tilsvarer maksimalt veieområde.

1. Slå på vekten. Vent på "0"-display.
2. Trykk de to tastene + i 20 sekunder. Vekten må være ubelastet. "0" vises.
3. Trykk -tasten. "CAL 0" vises og deretter vektens maksimale veieområde.
4. Legg på en justervekt med den vektverdien som tilsvarer det maksimale veieområdet. Trykk -tasten. Først vises "CAL XX" (XX = maksimalt veieområde) deretter "888888" og til slutt "0". Ta materialet av vekten og slå den av.

Justeringen foretas prinsipielt med kg. Prosessen kan avbrytes med -tasten.

## Rengjøring

For rengjøring er det nok med en fuktig klut og et vanlig rengjøringsmiddel. Ikke bruk skuremidler.

## Vedlikehold

Vekten trenger ikke noe rutinemessig vedlikehold. Det er imidlertid hensiktsmessig å kontrollere nøyaktigheten med jevne mellomrom. Hvor ofte er avhengig av bruken og vektens tilstand. Hvis du fastslår avvik skal du ta kontakt med forhandleren eller Soehnle-kundeservice.

## Henvisning

Ved ekstreme elektrostatiske eller elektromagnetiske innflytelser f.eks. ved bruk av en radiotelefon eller mobiltelefon i umiddelbar nærhet av vekten, kan displayverdien påvirkes. Når forstyrrelsen er forbi kan produktet igjen brukes til sitt formål, ev. må det kobles inn igjen.

Lufttrekk, vibrasjoner, raske temperaturendringer og sol kan også påvirke veieresultatet.

Vekten er i overensstemmelse med beskyttelsesklasse IP 54. Derfor skal høy luftfuktighet, damp, væsker og sterk skitt unngås. De måletekniske komponentene blir skadet og du mister garantikrav.

Dette apparatet er radiostøydempet i henhold til gyldig EF-direktiv 89/336/EEF.

## Garanti - ansvar

I den utstrekning det foreligger en mangel ved den leverte varen som SOEHNLE er ansvarlig for, er SOEHNLE berettiget til etter valg å utbedre mangelen eller å levere et annet apparat. Utskiftede deler blir SOEHNLEs eiendom. Hvis feilutbedring eller ny levering mislykkes, gjelder lovbestemmelsene. Garantitiden er 2 år og begynner med kjøpsdato. Vennligst oppbevar regningen som bevis. I servicetilfelle skal du ta kontakt med forhandleren eller Soehnle-kundeservice.

Det overtas intet ansvar for skader som oppstår av følgende grunner:

Uegnet, usakkyndig lagring eller bruk, feilaktig montering eller oppstart ved brukeren eller andre, naturlig slitasje, endring eller inngrep, feilaktig eller skjodesløs behandling, særlig for tung bruk, kjemiske, elektrokjemiske, elektriske innflytelser eller fuktighet, hvis ikke SOEHNLE har skyld i dette.

Hvis driftsmessige, klimatiske eller andre innflytelser fører til en vesentlig endring av forholdene eller materialtilstanden, bortfaller garantien for feilfri totalfunksjon av apparatene. I den utstrekning SOEHNLE i det enkelte tilfelle gir garanti, betyr dette at leveringsgjenstanden er fri for mangler i garantitiden.

## Monteringsvejledning 7755 plus

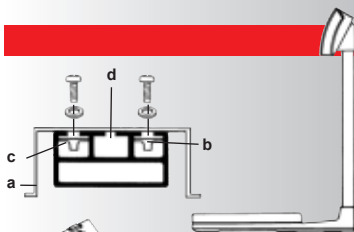

Boltene føres gennem de dertil beregnede huller i displayholderen (a) og skrues løst sammen med de medfølgende, selvvlåsende kontramøtrikker (b). Målekablet føres op på bagsiden af displaystativet (d). Displayholderen (a) føres ind i føringsnoterne (c) på displaystativet og fastgøres med kontramøtrikkerne (b). Displaydelen skydes ind i displayholderen (a), til den går i indgreb.

## Ibrugtagning

Batterier sættes i (4 x 1,5 V AA), eller net-adapter tilsluttes. Vægten anbringes på det sted, hvor den skal bruges. Kontroller, at vægten står vandret. Vægten er nu klar til brug.

Hvis displaydelen skal anbringes på væggen, skal den medfølgende displayholder monteres på væggen, og displaydelen skubbes ned i holderen oppefra, til den går i indgreb.

## Net-adapter

I bunden af displaydelen (e) er der en bøsning (f) for den medfølgende net-adapter. Kabel stikkes i og føres ud gennem aflastningen. Anvend kun en original Soehnle net-adapter.

Net-adapter er ikke vandtæt og må derfor ikke komme i berøring med vand. Hvis net-adapter skulle blive våd eller udvise synlige skader, må vægten ikke længere benyttes sammen med net-adapter. I så fald skal De henvende Dem til Deres forhandler eller servicepartner.

## Energiforsyning

Foruden net-adapter og zink/kul- og alkali/mangan-batterier (4 x 1,5 V AA) kan vægten også benyttes med Soehnle genopladelige batterier (ekstraudstyr).

Bemærk: Batterierne bliver ikke opladet ved anvendelse af net-adapter. Til opladning skal der benyttes en separat batterilader.

## Genopladeligt batterie (ekstraudstyr)

Soehnle-batterier kan anskaffes som eftermonterings sæt, bestående af lade-adapter, Soehnle-batterier og sikkerhedsklæbemærkat.

Med de indbyggede Soehnle-batterier kan der vejes uafhængig af netspænding i indtil 200 timer (afhængig af anvendt batterisæt). Under opladningen (ca. 15 timer) lyser kontrollampen i lade-adapter. En ny lade cyklus startes, hver gang fladstikket på displaydelen trækkes af og sættes i igen. Batteriere taber deres kapacitet ved længere tid uden brug. Fuld lade kapacitet efter ca. 3-5 opladninger.

Reservevedele: Soehnle-batterier, lade-adapter.

Ved anvendelse af genopladelige batterier skal dette indikeres med den medfølgende klæbemærkat på batteriholderen.

1. Klæbemærkatet har følgende tekst: Bemærk! Der anvendes genopladelige batterier. Disse batterier må ikke udskiftes med andre batterier!  
Bemærk: Ved anvendelse af lade-adapter sammen med normale batterier er der risiko for udsvining og eksplosion. Hvis De går over til igen at anvende almindelige batterier, skal lade-adapter udskiftes med den med vægten leverede net-adapter.
2. Adapteren er en lade-adapter og kan kendes på en LED i huset.

### Tekniske data

Vægtområde og deling fremgår af oplysningserne på displaydelen.

Data vedrørende spændingsforsyning er angivet på stiknetdelen.

Arbejdstemperatur: 5 - 35°C  
Lagertemperatur: -10 - 55°C



Brugte batterier bortskaffes separat i overensstemmelse med gældende nationale og lokale forskrifter for miljøbeskyttelse og materialelegbrug.



## Vejning

888888kg  
0.000kg

Vægten tilsluttes.  
I displayet vises der "888888", derefter "0".

## Nulstilling og fortsat vejning

0.000kg

Stil beholderen på platformen. Tryk på -tasten. I displayet vises der "0". Læg det produkt, der skal vejes, i beholderen.

Fortsat vejning: Tryk på -tasten igen. Vent, til der vises "0" i displayet. Fyld næste produkt i, osv. Dette kan gentages, indtil den maksimale belastning af vægten er opnået.

Efter første nulstilling vises der et "N" (netto) i displayet. Dette "N" bliver først slettet, når vægten afbrydes.

## Kontrolvejning

Referencedel lægges på vægten. Nulstilling. Referencedel fjernes fra vægten. Den del, der skal kontrolleres, lægges på vægten, og eventuel plus-/minus-afvigelse aflæses.

## Visning af totalvægt

- 13 15kg

Ved belastet vægt trykkes der på -tasten. I displayet vises der "0". Produktet fjernes fra vægten. Totalvægten vises med negativt fortegn.

## Slukke for vægten

0.000kg

Tryk på -tasten, mens der vises "0" i displayet. Hvis vægten benyttes med batterier, er auto-off-funktionen aktiveret. Ved visningen "0" afbryder vægten automatisk efter 2 minutter.

## Ændring af enhed

Enhed kan til enhver tid ændres ved at trykke på -tasten. Den sidst indstillede enhed bibeholdes også ved afbrydelse af vægten, ligesom den vises, når vægten tilsluttes igen.

## Fejlmeldinger

-----

-----

22-011



Overbelastning: Vær opmærksom på det område, inden for hvilket vægten kan benyttes (se typeskilt).

Underbelastning: Tænd for vægten igen. Hvis dette ikke medfører nogen afhjælpning af fejlen, bedes De kontakte forhandler eller servicepartner.

Ved udefineret visning (se eksempel til venstre): Gør vægten spændingsfri ved at fjerne batterierne og/eller trække netstikket ud af kontakten.

Afladede batterier. Batterier udskiftes (4 x 1,5 V AA)

Opmærksomheden henledes på, at batterierne ikke oplades ved isat net-adapter. Til opladning af batterier skal der benyttes en separat batterilader, som kan anskaffes som tilbehør.

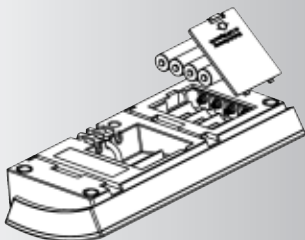

## Brugerjustering

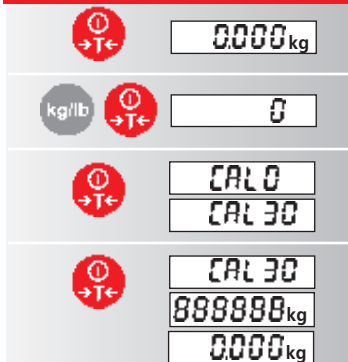

Ved behov kan vægten justeres igen. Dertil skal der bruges en justeringsvægt med en vægtværdi, der svarer til det maksimale vejningsområde.

1. Tænd for vægten. Vent, til der vises "0" i displayet.
2. Tryk på de to taster + i 20 sekunder. Herunder skal vægten ubetinget være ubelastet. I displayet vises der "0".
3. Tryk på -tasten. I displayet vises der "CAL 0" og derefter vægtnens maksimale vægtområde.
4. Justeringsvægt med vægtværdi svarende til det maksimale vægtområde lægges på vægten. Tryk på -tasten. I displayet vises der først "CAL XX" (XX = maksimalt vægtområde), derpå "888888" og til sidst "0". Derefter aflastes og vægten slukkes.

Brugerjusteringen finder principielt sted i enheden kg. Justeringen kan afbrydes ved at trykke på -tasten.

## Rengøring

Til rengøring anvendes en fugtig klud og et almindeligt rengøringsmiddel. Der må ikke anvendes skurende midler.

## Vedligeholdelse

Vægten kræver ingen rutinemæssig vedligeholdelse. Det er dog formålstjenligt at kontrollere vægtnes nøjagtighed med regelmæssige mellemrum. Hyppigheden afhænger af vægtnes brug og tilstand. Ved konstaterede afvigelser bedes De henvende Dem til Deres forhandler eller til Soehnle-kundeservice.

Bemærk: Ekstreme elektrostatiske samt elektromagnetiske påvirkninger, f.eks. ved anvendelse af radioudstyr eller mobiltelefon i nærheden af vægten, kan influere på den i displayet viste værdi. Når sådanne forstyrrende påvirkninger er ophørt, er vægten fuld funktionsduelig igen. Det kan eventuelt være nødvendigt at afbryde og tilslutte vægten igen.

Træk, vibrationer, hurtige temperaturændringer og kraftigt sollys kan ligeledes påvirke vejeresultatet.

Vægten er i overensstemmelse med beskyttelsesart IP 54. Derfor skal høj luftfugtighed, dampe, væsker og kraftig tilsmudsning undgås. Dette kan medføre beskadigelse af de måletekniske komponenter, ligesom retten til fremsættelse af garanti-krav kan bortfalde.

Dette apparat er støjdæmpet jf. gældende EU-direktiv 89/336/EWG.

## Garanti - hæftelse

Såfremt der foreligger en mangel, som hører ind under SOEHNLE's ansvar, er SOEHNLE berettiget til efter eget valg enten at afhjælpe manglen eller at foretage en udskiftning. Udskiftede dele er SOEHNLE's ejendom. Slår en afhjælpning af manglen eller en udskiftning fejl, gælder de lovmæssige bestemmelser. Garantiperioden er på 2 år og gælder fra købsdatoen. Opbevar derfor regningen som dokumentation. I serviceøjemed bedes De kontakte Deres forhandler eller Soehnle-kundeservice.

Der ydes ikke garanti for skader, der er opstået af nedenstående årsager:

Uegnet, ukorrekt opbevaring eller anvendelse, forkert montering hhv. ibrugtagning af bestiller eller trediemand, naturligt slid, ændringer eller indgreb, forkert eller mangelfuld behandling, især umådeholdende belastning, kemiske, elektrokemiske påvirkninger eller fugtighed, såfremt disse ikke kan føres tilbage til SOEHNLE.

Hvis driftsmæssige, klimatiske eller andre påvirkninger fører til en væsentlig ændring af forholdene eller af materialetilstanden, bortfalder garantien for apparatens korrekte samlede funktion. I det omfang, SOEHNLE i enkelttilfælde giver garanti, betyder dette frihed for mangler på den leverede genstand i garantiperioden.

## Οδηγίες συναρμολόγησης 7755 plus

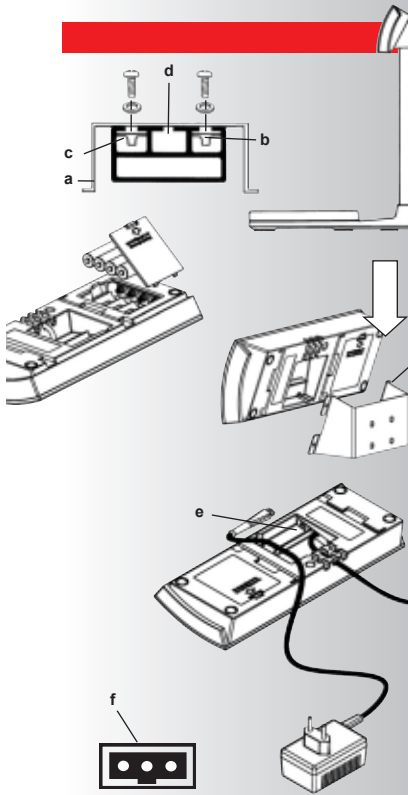

Εισαγάγετε τις βίδες στις αντίστοιχες οπές στη βάση της οθόνης ενδείξεων (a) και βιδώστε χαλαρά με τα αυτοσφαιλιζόμενα παξιμάδια (b) που παρέχονται. Πέραστε το καλώδιο στο πίσω μέρος του υποστηρίγματος ενδείξεων (d) προς τα επάνω. Χρησιμοποιώντας τα παξιμάδια (b), προσαρμόστε το στήριγμα της οθόνης ενδείξεων (a) στις αλκαλικές διέθυσσης (c) του στήριγματος και στερεώστε το. Τοποθετήστε τη συσκευή ενδείξεων επάνω στο υποστήριγμα (a), έως ότου ασφαλίσει στη θέση της.

### Έναρξη λειτουργίας

Χρησιμοποιήστε μπαταρίες (4 x 1,5 V AA) ή συνδέστε τη συσκευή στην παροχή ρεύματος. Τοποθετήστε τη ζυγαριά στο σημείο όπου θα τη χρησιμοποιήσετε. Φροντίστε ώστε η επιφάνεια στην οποία θα τοποθετηθεί να είναι οριζόντια.

Η ζυγαριά είναι έτοιμη για χρήση.

Εάν η συσκευή ενδείξεων προορίζεται για εγκατάσταση στον τοίχο, στερεώστε τη βάση της συσκευής (a) στον τοίχο και τοποθετήστε τη συσκευή ενδείξεων επάνω σε αυτή, έως ότου ασφαλίσει στη θέση της.

### Τροφοδοτικό

Στο κάτω μέρος της συσκευής ενδείξεων (e) θα βρείτε τις υποδοχές (f) για το τροφοδοτικό που τη συνοδεύει. Συνδέστε το καλώδιο και περάστε το από τη λαβή. Χρησιμοποιήστε αποκλειστικά το αυθεντικό τροφοδοτικό της Soehnle.

Το τροφοδοτικό δεν είναι αδιάβροχο και δεν θα πρέπει να έρχεται σε επαφή με το νερό. Μην χρησιμοποιείτε τη ζυγαριά, εάν το τροφοδοτικό βραχεί ή υποστεί ορατή φθορά. Σε αυτή την περίπτωση απευθυνθείτε στον προμηθευτή σας ή στο τμήμα σέρβις.

### Παροχή ενέργειας

Εκτός από το τροφοδοτικό, τις μπαταρίες ψευδαργύρου/άνθρακα και τις αλκαλικές μπαταρίες μαγνήσιου μπαταρίες (4 x 1,5 V AA), μπορείτε προαιρετικά να χρησιμοποιήσετε το συσσωρευτή Soehnle για την τροφοδοσία της ζυγαριάς.

Λάβετε υπ' όψιν ότι ο συσσωρευτής δεν φορτίζεται, ακόμη και εάν είναι συνδεδεμένος με συσκευή δικτύου. Απαιτείται ξεχωριστός φορτιστής.

### Προαιρετικός συσσωρευτής

Ο συσσωρευτής Soehnle διατίθεται ως μέρος ενός κιτ εξαρτημάτων, μαζί με το φορτιστή και την προστατευτική κολλητική ταινία.

Με τον ενσωματωμένο συσσωρευτή Soehnle μπορείτε να ζυγίζετε έως και 200 ώρες, χωρίς σύνδεση με παροχή ρεύματος (ανάλογα με το κιτ συσσωρευτή/τις μπαταρίες). Κατά τη διάρκεια της διαδικασίας φόρτισης (15 ώρες περίπου) ανάβει η λυχνία ελέγχου στο φορτιστή. Κάθε φορά που συνδέετε και αποσυνδέετε το επίπεδο βύσμα από τη συσκευή ενδείξεων, ξεκινά ένας νέος κύκλος φόρτισης. Με την πάροδο μακρών χρονικών περιόδων αχρησίας, η χωρητικότητα των συσσωρευτών μειώνεται. Πλήρης χωρητικότητα επιτυγχάνεται μετά από 3 έως 5 διαδικασίες φόρτισης.

Ανταλλακτικά: Συσσωρευτές Soehnle, φορτιστής

Εάν στη συσκευή συνδέεται συσσωρευτής, αυτό θα πρέπει να υποδεικνύεται τοποθετώντας την παρεχόμενη κολλητική ταινία στο χώρο των μπαταριών.

1. Η ταινία φέρει την παρακάτω ένδειξη: Προσοχή! Μην αντικαθιστάτε τους επαναφορτιζόμενους συσσωρευτές Soehnle με άλλες μπαταρίες! Προσοχή: Κίνδυνος διαρροής ή έκρηξης σε περίπτωση χρήσης του φορτιστή με απλές μπαταρίες. Εάν οι απλές μπαταρίες επαναχρησιμοποιούνται, ο φορτιστής θα πρέπει να αντικαθίσταται από το μετασχηματιστή που παρέχεται κατά την αγορά.

2. Το τροφοδοτικό λειτουργεί ως φορτιστής και μπορείτε να το αναγνωρίσετε από τη λυχνία LED στο περίβλημα.

### Τεχνικά στοιχεία



Μπορείτε να πληροφορηθείτε το εύρος τιμών του φορτίου και τις διαβαθμίσεις ενδείξεων από την οθόνη ενδείξεων της συσκευής.

Τα στοιχεία για την παροχή τάσης αναγράφονται επάνω στο μετασχηματιστή.

Θερμοκρασία λειτουργίας: 5 - 35° C

Θερμοκρασία φύλαξης: -10 - 55° C



Οι χρησιμοποιημένες μπαταρίες και οι συσσωρευτές θα πρέπει να απορρίπτονται χωριστά, σύμφωνα με τους εθνικούς και τοπικούς κανονισμούς σχετικά με την προστασία του περιβάλλοντος και την ανακύκλωση των πρώτων υλών.

## Ζύγισμα

888888 kg

0.0000 kg

Ανάψτε τη ζυγαριά.  
Εμφανίζεται η ένδειξη ελέγχου "888888" και, στη συνέχεια, η ένδειξη "0".

## Ζύγισμα απόβαρου και επιπλέον βάρους

0.0000 kg

Τοποθετήστε το δοχείο επάνω στην πλατφόρμα. Πατήστε το πλήκτρο . Εμφανίζεται η ένδειξη "0". Τοποθετήστε το προϊόν που θέλετε να ζυγίσετε.

Επιπλέον βάρος: Πατήστε ξανά το πλήκτρο . Περιμένετε έως ότου εμφανιστεί η ένδειξη "0". Τοποθετήστε το επόμενο προϊόν που θέλετε να ζυγίσετε και ούτω καθεξής, έως ότου φτάσετε τη μέγιστη χωρητικότητα φορτίου.

Μετά από τη ζύγιση του απόβαρου, στην οθόνη ενδείξεων εμφανίζεται η ένδειξη "N" (Καθαρό). Η ένδειξη "N" διαγράφεται όταν σβήσει η ζυγαριά.

## Ζύγισμα ελέγχου

Τοποθετήστε το προϊόν αναφοράς. Υπολογίστε το απόβαρο. Απομακρύνετε το προϊόν αναφοράς. Τοποθετήστε το προϊόν που θέλετε να να ζυγίσετε και υπολογίστε τη διαφορά.

## Ένδειξη συνολικού βάρους

- 13 15 kg

Αφού τοποθετήσετε το φορτίο στη ζυγαριά, πατήστε το πλήκτρο . Εμφανίζεται η ένδειξη "0". Απομακρύνετε το φορτίο. Εμφανίζεται το συνολικό βάρος με αρνητικό πρόσημο.

## Τερματισμός λειτουργίας

0.0000 kg

Μόλις εμφανιστεί η ένδειξη "0", πατήστε το πλήκτρο . Εάν η ζυγαριά λειτουργεί με μπαταρίες ή με συσσωρευτή, ενεργοποιείται η λειτουργία αυτόματου τερματισμού λειτουργίας. Η ζυγαριά σβήνει αυτομάτως 2 λεπτά αφού εμφανιστεί η ένδειξη "0".

## Επαναφορά τιμής βάρους

Είναι δυνατή η επαναφορά της τιμής του βάρους με το πάτημα του πλήκτρου . Η τιμή βάρους κατά το τελευταίο ζύγισμα διατηρείται ακόμη και μετά τον τερματισμό λειτουργίας της ζυγαριάς και εμφανίζεται μόλις αυτή τεθεί πάλι σε λειτουργία.

## Μηνύματα σφάλματος

---

---

Er-011

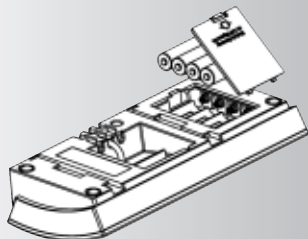

Υπέρβαρο: Προσοχή στο εύρος των τιμών φορτίου της ζυγαριάς (βλέπε πινακίδα στοιχείων)

Λιποβαρές: Σβήστε και κατόπιν ανάψτε και πάλι τη ζυγαριά.

Εάν το σφάλμα δεν αποκατασταθεί, απευθυνθείτε στον προμηθευτή σας ή στο τμήμα σέρβις.

Σε περίπτωση ασαφούς ένδειξης (βλέπε παράδειγμα αριστερά): Αποσυνδέστε τη ζυγαριά από την παροχή ρεύματος αφαιρώντας τις μπαταρίες/το συσσωρευτή και/ή αποσυνδέοντας το καλώδιο ρεύματος.

Οι μπαταρίες/ο συσσωρευτής έχουν αποφορτιστεί. Αντικαταστήστε/φορτίστε τις μπαταρίες/το συσσωρευτή (4 x 1,5 V AA)

Λάβετε υπ' όψιν ότι ο συσσωρευτής δεν φορτίζεται όταν είναι συνδεδεμένος με συσκευή δικτύου. Απαιτείται ξεχωριστός φορτιστής που διατίθεται σε σετ εξαρτημάτων.

## Ρυθμίσεις από το χρήστη

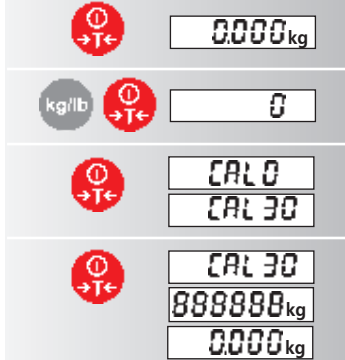

Εάν χρειαστεί, μπορείτε να ρυθμίσετε εκ νέου τη ζυγαριά. Για το σκοπό αυτό, χρειάζεστε φορτίο ρύθμισης με βάρος ίσο με τη μέγιστη τιμή φορτίου της ζυγαριάς.

1. Ενεργοποιήστε τη ζυγαριά. Περιμένετε έως ότου εμφανιστεί η ένδειξη "0".
2. Πατήστε επί 20 δευτερόλεπτα και τα δύο πλήκτρα (⊕ ⊖). Δεν θα πρέπει να υπάρχει κανένα φορτίο στη ζυγαριά. Εμφανίζεται η ένδειξη "0".
3. Πατήστε το πλήκτρο ⊕. Εμφανίζεται η ένδειξη "CAL 0" και στη συνέχεια η μέγιστη τιμή τιμή φορτίου της ζυγαριάς.
4. Τοποθετήστε στη ζυγαριά το φορτίο ρύθμισης, το οποίο αντιστοιχεί στη μέγιστη τιμή φορτίου της ζυγαριάς, και πατήστε το πλήκτρο ⊕. Εμφανίζεται αρχικά η ένδειξη "CAL XX" (XX = μέγιστη τιμή φορτίου), στη συνέχεια η ένδειξη "888888" και τέλος η ένδειξη "0". Στη συνέχεια, αφαιρέστε το φορτίο από τη ζυγαριά και σβήστε την.

Η ρύθμιση πραγματοποιείται χρησιμοποιώντας ως μονάδα μέτρησης βάρους το kg. Μπορείτε να διακόψετε τη διαδικασία ρύθμισης πατώντας το πλήκτρο ⊕.

## Καθαρισμός

Για τον καθαρισμό της ζυγαριάς, αρκεί να χρησιμοποιείτε ένα βρεγμένο πανί και τα συνήθη καθαριστικά του εμπορίου. Μην χρησιμοποιείτε σκληρά μέσα καθαρισμού.

## Συντήρηση

Δεν απαιτείται τακτική συντήρηση. Ωστόσο, θα πρέπει να ελέγχετε κατά τακτά χρονικά διαστήματα την ακρίβεια της ζυγαριάς. Η συχνότητα διεξαγωγής αυτών των ελέγχων εξαρτάται από τη χρήση και την κατάσταση της ζυγαριάς. Σε περίπτωση που διαπιστώσετε ότι η ζυγαριά δεν είναι ακριβής, απευθυνθείτε στον προμηθευτή σας ή στο τμήμα εξυπηρέτησης πελατών της Soehnle.

## Υπόδειξη

Υπό ακραίες ηλεκτροστατικές και ηλεκτρομαγνητικές παρεμβολές, όπως π.χ. στην περίπτωση που κοντά στη συσκευή λειτουργούν ασύρματες ή φορητές συσκευές, ενδέχεται να επηρεαστούν οι τιμές στην οθόνη ενδείξεων. Μετά την απομάκρυνση των παρεμβολών, είναι και πάλι δυνατή η χρήση του προϊόντος σύμφωνα με τους όρους λειτουργίας, αν και σε μερικές περιπτώσεις μπορεί να χρειαστεί επανεκκίνηση της συσκευής.

Τα ρεύματα αέρα, οι δονήσεις, οι απότομες μεταβολές της θερμοκρασίας και η ηλιακή ακτινοβολία ενδέχεται να επηρεάσουν επίσης την απόδοση της ζυγαριάς. Η ζυγαριά πληροί το πρότυπο προστασίας IP 54. Θα πρέπει, επομένως, να αποφεύγεται η έκθεσή της σε υψηλή υγρασία, σε ατμούς, σε υγρά και στη ρύπανση. Τα τεχνικά εξαρτήματα μέτρησης ενδέχεται να υποστούν βλάβη με αποτέλεσμα τη μείωση της απόδοσής τους.

Η εκπομπή παρεμβολών από τη συσκευή αυτή πληροί την ισχύουσα κοινοτική οδηγία 89/336/EOK.

## Εγγύηση

Εάν κατά την παράδοση του προϊόντος διαπιστωθεί βλάβη που θα πρέπει να αποκατασταθεί από τη SOEHNLE, η εταιρεία μπορεί, κατά την κρίση της, να επιδιορθώσει τη βλάβη ή να αντικαταστήσει το προϊόν. Τα αντικατασταθέντα εξαρτήματα καθίστανται ιδιοκτησία της SOEHNLE. Σε περίπτωση που δεν αποκατασταθεί η βλάβη ή δεν αντικατασταθεί το προϊόν, ισχύουν οι σχετικές νομικές διατάξεις. Η εγγύηση διαρκεί 2 χρόνια και τίθεται σε ισχύ την ημερομηνία της αγοράς. Παρακαλούμε φυλάξτε την απόδειξη αγοράς ως αποδεικτικό για την εγγύηση. Σε περίπτωση που απαιτείται εκτέλεση εργασιών σέρβις, απευθυνθείτε στον προμηθευτή σας ή στο τμήμα εξυπηρέτησης πελατών της Soehnle.

Η εγγύηση δεν ισχύει για βλάβες που οφείλονται στους παρακάτω λόγους:

Ακατάλληλη αποθήκευση ή φύλαξη, εσφαλμένη συναρμολόγηση ή έναρξη λειτουργίας της συσκευής από τον αγοραστή ή από τρίτους, φυσιολογικές φθορές, αλλοίωση ή επέμβαση, εσφαλμένη ή αμελής χρήση, χρήση υπό υπερβολικό φορτίο, έκθεση σε χημικές, ηλεκτροχημικές και ηλεκτρικές παρεμβολές ή σε υγρασία, καθώς η SOEHNLE δεν ευθύνεται για τις συνθήκες αυτές.

Όσον αφορά την τέλεια λειτουργία της συσκευής στο σύνολό της, η εγγύηση δεν καλύπτει την περίπτωση σημαντικής μεταβολής της συμπεριφοράς ή της κατάστασης του προϊόντος λόγω χρήσης, κλιματολογικών συνθηκών ή άλλων επιδράσεων. Η εγγύηση που παρέχει η SOEHNLE σημαίνει ότι, κατά την περίοδο που καλύπτει η εγγύηση, το προϊόν δεν θα παρουσιάσει κανένα ελάττωμα στην κατάσταση παράδοσης.

## Instrukcja montażu 7755 plus

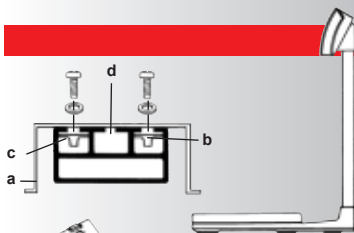

Śruby przelożyć przez przewidziane do tego otwory w uchwycie wskaźnika (a) i luźno skręcić dołączonymi nakrętkami samozaciskowymi (b). Kabel pomiarowy przy tylnej ściance statywu wskaźnika (d) poprowadzić do góry. Uchwyt wskaźnika (a) z nakrętkami samozaciskowymi (b) wprowadzić w rowki przewodnicy (c) statywu wskaźnika i zamocować. Przyrząd wskazujący wsunąć z góry w uchwyt wskaźnika (a) do przeskoczenia zapadek.

## Uruchomienie

Włożyć baterie (4 x 1,5 V AA) lub podłączyć zasilacz do sieci. Umieścić wagę w miejscu jej używania. Zadać, aby waga była ustawiona w poziomie.

Waga jest gotowa do pracy.

Jeśli przyrząd wskazujący ma być przymocowany do ściany, prosimy załączony uchwyt (a) przymocować do ściany i urządzenie wskazujące wsunąć z góry do zaskoczenia zapadek.

## Zasilacz z wtyczką

W dolnej części urządzenia wskazującego (e) znajduje się gniazdo (f) dla będącego na wyposażeniu zasilacza z wtyczką. Wcisnąć kabel i wprowadzić w przewodnice kabla. Prosimy używać tylko oryginalnego zasilacza Soehnle.

Zasilacz nie jest zabezpieczony przed oddziaływaniem wody i nie może wejść w kontakt z wodą. Jeśli zasilacz ulegnie zamoczeniu lub gdy są widoczne jego uszkodzenia, nie należy używać wagi z tym zasilaczem. W tej sytuacji prosimy zwrócić się do punktu, gdzie dokonano zakupu, lub do odpowiedniego serwisu.

## Zasilanie

Do eksploatacji wagi można używać oprócz zasilacza oraz baterii cynkowo-węglowych i alkaliczno-manganowych (4 x 1,5 V AA) także opcjonalnie akumulatora Soehnle.

Zwracamy uwagę na to, że nawet przy włączonym zasilaczu akumulatory nie są ładowane. Niezbędna jest do tego osobna ładowarka.

## Opcja z akumulatorem

Akumulatory Soehnle można nabyć jako wyposażenie dodatkowe składające się z ładowarki, akumulatorów Soehnle oraz naklejek ostrzegających.

Z użyciem akumulatorów Soehnle można ważyć niezależnie od dostępu do sieci energetycznej do 200 godzin (w zależności od akumulatorów/baterii). Podczas ładowania (ok. 15 godzin) w ładowarce świeci się kontrolka. Nowy cykl ładowania zaczyna się z każdym wyjęciem/wsadzeniem płaskiej wtyczki przy urządzeniu wskazującym. Gdy akumulatory przez dłuższy czas nie są używane obniża się ich pojemność. Pełna pojemność ładowania po ok. 3-5 ładowaniach.

Części zapasowe: akumulatory, ładowarka

Jeśli w urządzeniu stosuje się akumulatory, należy oznaczyć to odpowiednimi, będącymi na wyposażeniu naklejkami, które umieszcza się na przegrodzie od baterii.

1. Naklejki posiadają następujące napisy: Uwaga! Włożone są doładowywane akumulatory Soehnle - nie zastępować ich innymi bateriami. Uwaga: Przy stosowaniu ładowarki z normalnymi bateriami istnieje niebezpieczeństwo ich wylania się i eksplozji. Jeśli mają być ponownie stosowane normalne baterie, ładowarkę należy zastąpić będącą na wyposażeniu zasilaczem sieciowym.

2. Ładowarkę można rozpoznać po diodzie wbudowanej w obudowę.

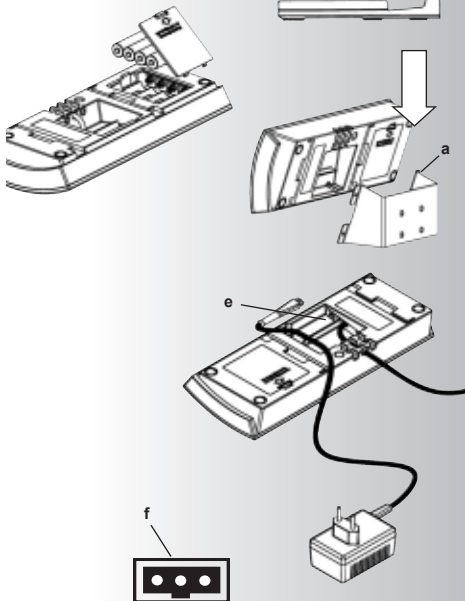

### Dane techniczne

Zakres ważenia i skalę podano na urządzeniu wskazującym.

Dane o parametrach zasilania podano na zasilaczu.

Temperatura eksploatacji: 5 - 35°C  
temperatura przechowywania: -10 - 55°C



Zużytych baterii i akumulatorów należy pozbywać się zgodnie z narodowymi i lokalnymi przepisami o ochronie środowiska.

## Ważenie

888888kg  
0000kg

Włączyć wagę.  
Wyświetli się "888888", a następnie "0".

## Tarowanie i doważanie

0000kg

Pojemnik postawić na platformie. Wcisnąć klawisz . Wyświetli się "0". Położyć ważony materiał.

Zważyć: Ponownie nacisnąć klawisz . Odczekać, aż wyświetli się "0". Dołożyć następny materiał itd. Powtarzać aż do maksymalnej nośności.

Po pierwszym tarowaniu informacyjnie wyświetli się na wskaźniku "N" (Netto). "N" zostanie skasowane dopiero wraz z wyłączeniem wagi.

## Ważenie kontrolne

Położyć element referencyjny. Wytarować. Zdjąć element referencyjny. Położyć element przeznaczony do sprawdzenia i odczytać odchylenie plus lub minus.

## Wskazanie wagi łącznej

- 13 15kg

Przy obciążonej wadze wcisnąć klawisz . Wyświetli się "0". Zdjąć element ważony. Wyświetli się waga łączna ze znakiem ujemnym.

## Wyłączenie

0000kg

Przy wyświetlonym "0" wcisnąć klawisz .

Podczas pracy z bateriami lub akumulatorami jest aktywna funkcja auto-off. Przy wyświetleniu "0" waga po 2 minutach automatycznie wyłączy się.

## Przełączanie jednostek

Przełączanie jest możliwe w każdej chwili poprzez naciśnięcie klawisza . Ostatnio nastawiona jednostka będzie zachowana także po wyłączeniu i zostanie wyświetlona przy ponownym włączeniu.

## Komunikaty o zakłóceniach

-----

-----

22-011

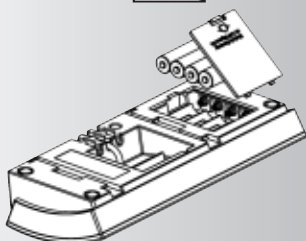

Przeciążenie: Prosimy przestrzegać zakres ważenia wagi (patrz: tabliczka znamionowa).

Niedociążenie: Ponownie włączyć wagę. Jeśli nie zlikwiduje to błędu, skontaktować się z punktem sprzedaży lub odpowiednim serwisem.

Przy niezdefiniowanym wskazaniu (patrz: przykład z lewej strony): Na dziesięć sekund odłączyć napięcie, wyjmując baterie/akumulatory i/lub wyciągając wtyczkę z gniazda zasilania

Baterie/akumulatory wyladowane. Prosimy wymienić/naładować (4 x 1,5 V AA)

Zwracamy się uwagę na to, że przy podłączonym zasilaczu akumulatory nie są ładowane. Wymagana jest do tego osobna ładowarka jako sprzęt dodatkowy.

## Justowanie użytkownika

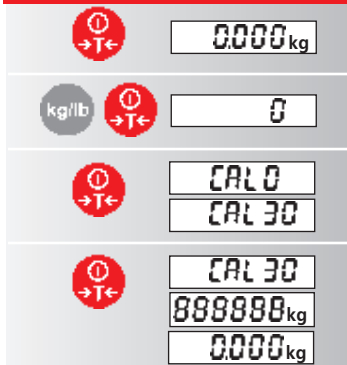

W razie potrzeby wagę można wyjustować ponownie. Potrzebny jest do tego ciężarek justujący z oznaczeniem wartości wagi, który odpowiada maksymalnemu zakresowi wagi.

1. Włączyć wagę. Czekać na wyświetlenie się "0".
2. Przez 20 sekund trzymać wciśnięte obydwie klawisze (T+kg/lb). Waga musi być koniecznie bez obciążenia. Wyświetli się "0".
3. Wcisnąć klawisz T. Wyświetli się "CAL 0", a następnie maksymalny zakres wagi
4. Położyć ciężarek do justowania z wartością odpowiadającą maksymalnemu zakresowi ważenia. Wcisnąć klawisz T. Wpierw wyświetli się, "CALL XX". (XX = maksymalny zakres wagi) następnie "888888" i w końcu "0". Następnie zdjąć z niej ciężarki i wyłączyć.

Justowanie przez użytkownika odbywa się zasadniczo w kilogramach. Proces ten można przerwać wciskając klawisz T.

## Czyszczenie

Do czyszczenia wystarczają wilgotna szmatka i zwykłe, ogólnodostępne środki czyszczące. Nie używać środków powodujących zarysowania.

## Konserwacja

Waga nie wymaga żadnej rutynowej konserwacji. Wskazane jest natomiast okresowe kontrolowanie dokładności. Częstotliwość takich kontroli zależy od wykorzystywania i stanu wagi. W przypadku stwierdzonych odchyłań prosimy o kontakt z punktem sprzedaży lub serwisem Soehnle.

## Wskazówka

Przy silnym oddziaływaniu elektrostatycznym lub elektromagnetycznym, np.: podczas używania radia lub aparatu komórkowego w bezpośredniej bliskości urządzenia może dojść do zafałszowania wskazywanej wartości. Po usunięciu czynnika zakłócającego produkt można używać zgodnie z jego przeznaczeniem, ewentualnie może być konieczne ponowne jego włączenie.

Wpływ na wynik ważenia mogą mieć także przeciąg, wibracje, nagłe zmiany temperatury i silne oddziaływanie promieni słonecznych.

Waga odpowiada zabezpieczeniom ochronnym na poziomie IP 54. Dlatego należy unikać wysokiej wilgotności, pary, cieczy i silnego zabrudzenia. Może to spowodować uszkodzenie elementów mierniczych, a Państwo możecie utracić prawo do roszczeń gwarancyjnych.

Urządzenie to jest odporne na zakłócenia zgodnie z obowiązującymi wytycznymi EG 89/336/EWG.

## Gwarancja - Odpowiedzialność cywilna

Jeśli w dostarczonej rzeczy pojawi się usterka z winy SOEHNLE, firma SOEHNLE ma prawo albo usunąć usterkę, albo dostarczyć do niej części zastępcze. Wymienione części są własnością SOEHNLE. Jeśli usuniecie usterki lub wymiana części nie powiedzie się, obowiązują rozwiązania ustawowe. Gwarancja obejmuje 2 lata i liczy się od dnia zakupu. Prosimy o zachowanie rachunku jako potwierdzenia zakupu. W przypadku potrzeby serwisowania prosimy o kontakt z punktem sprzedaży lub Biurem Obsługi Klienta Soehnle.

Gwarancja nie obejmuje szkód powstałych z następujących powodów:

nieodpowiednie, nieprofesjonalne przechowywanie lub używanie, nieprawidłowy montaż lub uruchomienie przez zamawiającego lub osobę trzecią, naturalne zużycie, wprowadzanie zmian, ingerencję z zewnątrz, nieprawidłowe lub niedbałe obchodzenie się z urządzeniem, a szczególnie nadmierne oddziaływanie chemiczne, elektrostatyczne, oddziaływanie elektryczne lub wpływ wilgoci, o ile nie wynikają one z winy Soehnle.

Jeśli oddziaływania eksploatacyjne, klimatyczne lub inne wpływy doprowadzą do istotnej zmiany warunków lub stanu materiału, nie gwarantuje się sprawnego funkcjonowania urządzenia. SOEHNLE udziela gwarancji w przypadku indywidualnym, co oznacza, że w okresie gwarancyjnym w dostarczonym przedmiocie nie wystąpią usterki.



## 7755 plus Montaj Kılavuzu

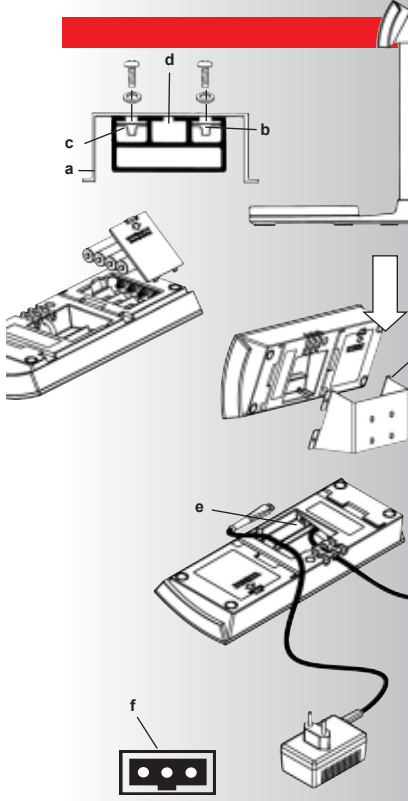

Cıvataları gösterge tutucusu (a) içinde öngörülmüş olan deliklerin içinden geçirin ve beraberinde teslim edilen kendiliğinden emniyetlemeli kontra somunları ile (b) vidalayın. Gösterge sehpasının (d) arka tarafındaki ölçüm kablosunu yukarıya doğru götürün. Gösterge tutucusunu (a) kontra somunlarını (b) gösterge sehpasının kılavuz oluklarının (c) içine yerleştirin ve sabitleyin. Gösterge cihazını yukarıda gösterge tutucusunun (a) içine yerleştirin.

## İşletime alma

Pilleri yerleştirin (4 x 1,5 V AA) veya şebeke cihazını bağlayın. Tartıyı kullanılabileceği yerde kurun. Yatay şekilde durmasını sağlayın. Tartı işletime hazırdır.

Gösterge cihazı duvara takılacaksa, lütfen beraberinde teslim edilen gösterge tutucusunu (a) duvara monte edin ve gösterge cihazını yukarıdan tutucunun içine yerleştirin.

## Fişli trafo

Beraberinde teslim edilen fişli trafo için olan jak (f), gösterge cihazının (e) tabanında bulunmaktadır. Kabloyu takın ve çekme korumasının içine geçirin. Lütfen yalnızca orijinal Soehnle trafosunu kullanın.

Trafo suya karşı korumalı değildir ve suyla temas etmesi yasaktır. Trafonun ıslanması veya görülür hasar tespit edilmesi durumunda tartının bu trafo ile işletilmesi yasaktır. Bu durumda tartıyı satın aldığınız satıcıya ve servis partnerinize başvurun.

## Enerji beslemesi

Tartının fişli trafo ve çinko/kömür ve alkali/mangan pilleri (4 x 1,5 V AA) yanında opsiyonel olarak Soehnle şarjlı pilleri ile işletilmesi mümkündür.

Şarjlı pillerin şebeke cihazı takılı olmasına rağmen şarj edilmediğini lütfen dikkate alın. Bunun için ayrı bir şarj trafosu gereklidir.

## Şarjlı pil opsiyonu

Soehnle şarjlı pilleri sonradan donatılmak üzere şarj trafosu, Soehnle şarjlı pilleri ve emniyet etiketinden oluşan bir set olarak temin edilebilir.

Takılı Soehnle şarjlı pilleri ile 200 saate (şarjlı pil setine / pillere göre değişir) kadar elektrik şebekesine bağımlı olmaksızın tartım yapmak mümkündür. Şarj işlemi esnasında (yakl. 15 saat) şarj trafosundaki kontrol lambası yanar. Gösterge cihazındaki yassı fişin çıkarılıp takılması sayesinde yeni bir şarj periyodu başlatılır. Şarjlı piller uzun süre kullanılmadığı zaman şarj kapasitesini kaybederler. Tam şarj kapasitesine yakl. 3-5 şarj işleminden sonra erişilir.

Yedek parçalar: Soehnle şarjlı piller, şarj trafosu

Eğer cihazın içine şarjlı pil yerleştirilirse, bu, beraberinde teslim edilen çıkartma pil bölmesinin üzerine yapıştırılarak belirtilmelidir.

1. Çıkartmanın üzerinde şu yazılıdır: Dikkat! Tekrar şarj edilebilen Soehnle şarjlı pilleri takılıdır, başka pillerle değiştirmeyin! Dikkat: Şarj trafosunun normal pillerle kullanılması durumunda akma veya patlama tehlikesi mevcuttur. Eğer normal piller tekrar kullanılırsa, şarj trafosunun cihaz satın alındığında cihaza ait olan fişli trafo ile değiştirilmesi şarttır.

2. Trafo bir şarj trafosudur ve gövdesinde bulunan bir LED sayesinde tanınabilir.

## Teknik veriler



Tartım sahası ve rakam adımını lütfen gösterge cihazında belirtilen değerlerden okuyunuz.

Voltaj beslemesi ile ilgili veriler fişli trafo üzerinde belirtilmiştir.

Çalışma sıcaklığı: 5 - 35°C

Depolama sıcaklığı: -10 - 55°C



Kullanılan piller ve şarjlı piller, ulusal ve yerel çevre koruma ve hammadde geri kazanımı ile ilgili yönetmeliklere uygun şekilde imha edilmelidir.

## Tartmak

888888 kg  
0.0000 kg

Tartıyı açın.  
İlk önce kontrol göstergesi "888888", sonra "0" görünür.

## Darasının alınması ve tartım

0.0000 kg

Kabı platformun üzerine koyun.  - tuşuna basın. "0" görünür.  
Tartılacak malzemeyi üzerine koyun.

Tartım: Tekrar  - tuşuna basın. "0" görünmesini bekleyin. Bir sonraki tartılacak malzemeyi ilave edin, vs. Maksimum taşıma gücüne kadar tekrarlamak mümkündür.

İlk kez darası alındıktan sonra göstergede bilgi olarak "N" (Netto) görünür. "N" ancak tartının kapatılması ile silinir.

## Kontrol

Referans elemanını koyun. Darasını alın. Referans elemanını alın.  
Kontrol edilecek elemanı koyun ve artı veya eksi sapmayı okuyun.

## Toplam ağırlık göstergesi

- 13 15 kg

Tartının üzerinde malzeme varken  -tuşuna basın. "0" görünür.  
Tartılacak malzemeyi alın. Toplam ağırlık negatif ön işaretle görünür.

## Kapatmak

0.0000 kg

"0"- göstergede  -tuşuna basın.  
Pil veya şarjlı pil işletiminde Auto-off fonksiyonu aktiftir. Göstergede "0" olduğu zaman tartı otomatik olarak 2 dakika sonra kapanır.

## Ölçüm birimini değiştirme

 -tuşuna basmak sayesinde her zaman mümkündür. En son ayarlanmış olan ölçüm birimi kapatıldıktan sonra da hafızada kalır ve tekrar açıldığı zaman görünür.

## Arıza bildirimleri

-----

Aşırı yük: Lütfen tartının tartma sahasını dikkate alın (bkz. tip etiketi).

-----

Az yük: Tartıyı tekrar açın. Eğer hata bu şekilde giderilemiyorsa, satıcı veya servis partneri ile irtibata geçin.

22-041

Tanımlanmamış gösterge durumunda (soldaki örneğe bakınız):  
Pilleri/Şarjlı pilleri çıkararak ve/veya elektrik fişini çekerek tartıyı 10 saniye boyunca voltajsız duruma getirin.



Piller/Şarjlı piller boş. Lütfen değiştirin/şarj edin (4 x 1,5 V AA)

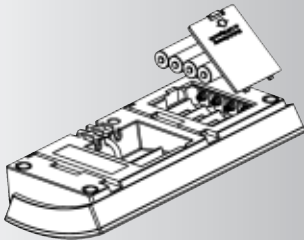

Şarjlı pillerin şebeke cihazı takılıyken şarj edilmediğini lütfen dikkate alın. Ayrı bir şarj cihazı gereklidir ve aksesuar olarak temin edilmesi mümkündür.

## Kullanıcı ayarı



0.000 kg

kg/lb



0



CAL 0

CAL 30



CAL 30

888888 kg

0.000 kg

Gerektiğinde tartının yeniden ayarlanması mümkündür. Bunun için maksimum tartım sahasına eşdeğer ağırlığa sahip olan bir ayarlama ağırlığı gereklidir.

1. Tartıyı açın. "0" görününceye kadar bekleyin.
2. 20 saniye boyunca her iki tuşa basın. Tartının üzerinde herhangi bir yük olmaması şarttır. "0" görünür.
3. -tuşuna basın. "CAL 0" ve sonra tartının maksimum tartım sahası görünür.
4. Maksimum tartım sahasına eşdeğer ağırlığa sahip olan ayarlama ağırlığını tartının üzerine koyun. -tuşuna basın. İlk önce "CAL XX" görünür (XX = maksimum tartım sahası) sonra "888888" ve son olarak "0". Sonra tartıyı boşaltın ve kapatın.

Kullanıcı ayarı esas olarak kg biriminde gerçekleşir. İşlemin -tuşuna basılarak iptal edilmesi mümkündür.

## Temizlik

Temizlik için ıslak bir bez ve piyasada satılan normal bir temizlik ilacı yeterlidir. Aşındırıcı malzeme kullanılmamalıdır.

## Bakım

Tartıda herhangi bir rutin bakım gerekli değildir. Ancak periyodik aralıklarla hassaslığın kontrol edilmesi faydalıdır. Kontrol işleminin sıklığı tartının kullanımına ve vaziyetine bağlıdır. Sapmalar tespit edildiğinde lütfen satıcınız ile veya Soehnle servisi ile irtibata geçiniz.

## Not

Aşırı elektrostatik ve elektromanyetik etki altında, örneğin cihazın yakınında telsiz veya cep telefonu kullanılması, gösterge değerinin olumsuz etkilenmesi söz konusu olabilir. Hata kaynağının etkisi sona erdiğinde ürünün tekrar amacına uygun şekilde kullanılması mümkündür ve muhtemelen yeniden açılması gereklidir. Aynı şekilde hava ceryanı, titreşim, hızlı sıcaklık değişiklikleri ve güneş ışınları tartım sonucunun olumsuz etkilenmesine neden olabilir.

Tartı IP 54 koruma türüne uygundur. Bu nedenle yüksek nem oranı, buhar, sıvı ve aşırı kirden kaçınılmalıdır. Aksi takdirde ölçüm yapan parçalar hasar görür ve garanti hakkınızı kaybetmeniz söz konusu olabilir. Bu cihazın 89/336/EWG AB yönetmeliğine göre parazit giderici sistemi mevcuttur .

## Garanti - Sorumluluk

Teslim edilen üründe SOEHNLE'den kaynaklanan bir kusur olması durumunda, SOEHNLE, bu kusuru giderme veya yedeği teslim etme seçeneği hakkına sahiptir. Değiştirilen parçalar SOEHNLE'nin mülkiyetine geçer. Kusurun giderilmesi veya yedek teslimati sonuç getirmediği zaman yasal düzenlemeler geçerlidir. Garanti süresi 2 yıldır ve cihazın satın alındığı tarihten itibaren başlar. Lütfen belge olarak faturayı saklayınız. Servis hizmetleri gerektirecek bir durumda lütfen satıcınız veya Soehnle servisi ile irtibata geçiniz.

Aşağıda belirtilen nedenlerden dolayı meydana gelen hasarlarda herhangi bir sorumluluk üstlenilmez: SOEHNLE'nin hatası olmadığı takdirde uygun olmayan, yanlış depolama veya kullanım, sipariş eden veya üçüncü kişiler sayesinde yapılan hatalı montaj veya işleme alma, doğal aşınma, değişiklik veya müdahale, hatalı veya dikkatsiz muamele, özellikle aşırı şekilde zorlanması, kimyasal, elektrokimyasal, elektriksel etkiler veya rutubet.

İşletme, iklimsel veya başka etkilere bağlı olarak koşulların veya malzeme durumunun önemli derecede değişmesi durumunda, cihazların toplam fonksiyonuna verilen garanti iptal olur. SOEHNLE'nin bazı durumlarda garanti vermesi, teslim edilen ürünün garanti süresi boyunca kusurların meydana gelmemesi anlamına gelir.

## Instruções de montagem da 7755 plus

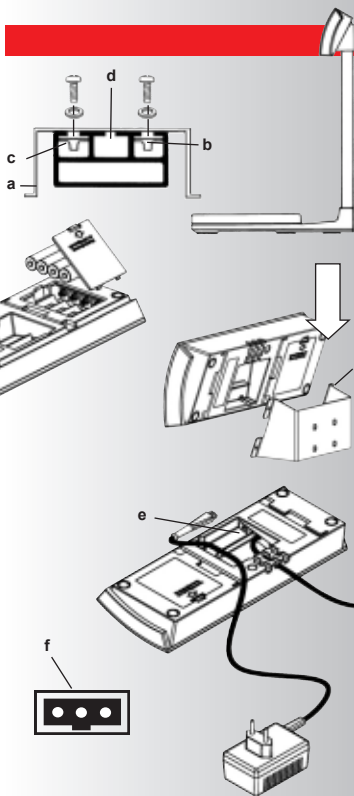

Coloque os parafusos nos orifícios apropriados do suporte do mostrador (a) e aparafuse-os sem apertar nas contraporcas auto-bloqueantes fornecidas. Passe o cabo de medição para cima pela parte traseira da haste do mostrador (d). Insira o suporte do mostrador (a) com as contraporcas (b) nas ranhuras de guia (c) da haste do mostrador e prenda-o. Introduza o indicador na haste (a) por cima até que encaixe.

## Colocação em funcionamento

Instale as pilhas (4 x 1,5 V AA) ou ligue o alimentador. Coloque a balança no local de instalação. Nivele o aparelho para que fique horizontal. A balança estará pronta para funcionar.

Se desejar fixar o mostrador à parede, prenda o suporte do mostrador à parede e introduza o indicador por cima até que encaixe.

## Fonte de alimentação

Na base do indicador (e) há uma tomada (f) para ligar a fonte de alimentação fornecida. Encaixe o cabo e introduza-o na guia de fixação. Utilize somente uma fonte de alimentação original Soehnle. A fonte de alimentação não é à prova de água e portanto não pode entrar em contacto com água.

Se a fonte de alimentação estiver molhada ou apresentar danificações visíveis, a balança não poderá mais ser operada com a fonte de alimentação. Nesse caso, entre em contacto com o revendedor ou com a assistência técnica.

## Alimentação de energia

Além da fonte de alimentação, a balança pode também funcionar com pilhas de zinco/carvão ou alcalinas/manganês (4 x 1,5 V AA) ou com baterias da Soehnle.

Note que as baterias não são carregadas mesmo que a fonte de alimentação esteja ligada. É necessário que haja um carregador em separado.

## Opção bateria

As baterias Soehnle podem ser adquiridas como kit para montagem posterior, composto de carregador, baterias Soehnle e etiquetas de segurança.

Com as baterias Soehnle instaladas, é possível executar pesagens sem alimentação de corrente por até 200 horas (consoante o conjunto de baterias/pilhas). Durante o processo de carga (cerca de 15 horas) a luz de controlo permanece acesa no carregador. Se o conector plano do indicador for desligado e religado, começará outro ciclo de carga. Se ficarem muito tempo sem utilização, as baterias perdem a capacidade. A capacidade total de carga é atingida depois de cerca de 3 a 5 cargas.

Peças de reserva: baterias Soehnle, carregador

Se instalar baterias no aparelho, cole a etiqueta fornecida no compartimento de pilhas.

1. A etiqueta contém o seguinte texto: Atenção! Baterias recarregáveis Soehnle instaladas, não substitua por outras pilhas! Atenção: se o carregador for utilizado com pilhas normais, haverá o risco de vazamento e explosão. Se forem inseridas pilhas normais, o carregador terá de ser substituído pela fonte de alimentação de rede fornecida com o aparelho.

2. A fonte de alimentação é um carregador e é identificado pela presença de um LED na armação.

### Dados técnicos

A zona de pesagem e os incrementos constam das indicações situadas no mostrador.

Os dados da tensão de alimentação estão indicados na fonte de alimentação.

Temperatura de operação: 5 - 35°C

Temperatura de armazenamento: -10 - 55°C



As pilhas e baterias usadas devem ser separadas e eliminadas em conformidade com os regulamentos nacionais e locais para protecção ao meio ambiente e recuperação de materiais.

### Pesar



Ligue a balança.  
Aparecerá a indicação de teste "888888" e depois "0".  
A balança estará pronta para pesar.

### Tara e pesagem em incrementos



Coloque o recipiente sobre a balança. Carregue na tecla . O mostrador indica "0". Coloque o material a pesar.

Pesagem em incrementos: Volte a carregar na tecla . Aguarde a indicação "0". Coloque o próximo material a pesar e assim por diante. É possível repetir até à carga máxima.

Após a primeira tara aparece no mostrador um "N" para informação. O "N" desaparece somente após a balança ser desligada.

### Pesagem de verificação

Coloque a peça de referência. Tare. Retire a peça de referência. Coloque a peça que deve ser verificada e leia o desvio positivo ou negativo.

### Indicação de peso total



Com a balança carregada, carregue na tecla . O mostrador indica "0". Retire o material a pesar. O peso total aparece com sinal de negativo.

### Desligar



Quando o mostrador indicar "0", carregue na tecla . Se a balança funciona com pilhas ou baterias, a função de desligamento automático estará activada. Se o mostrador estiver a indicar "0", a balança desligar-se-á automaticamente após dois minutos.

### Alteração de unidade

É possível alterar a unidade a qualquer tempo carregando na tecla . A última unidade ajustada permanece mesmo depois de a balança ser desligada e volta a aparecer quando for religada.

### Mensagens de erro



Sobrecarga: Observe a área de pesagem da balança (veja a placa de características).



Carga muito baixa: Volte a ligar a balança. Se com isso o erro não for corrigido, entre em contacto com o revendedor ou assistência técnica.

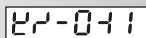

Se a indicação no mostrador for indefinida (veja o exemplo à esquerda): Desligue a alimentação de corrente da balança por 10 segundos retirando as pilhas/baterias e/ou desligando o conector de rede.



Pilhas/baterias sem carga. Substitua/carregue (4 x 1,5 V AA)

Note que as baterias não são carregadas se o alimentador estiver ligado.

É necessário um carregador em separado, que pode ser adquirido como acessório.

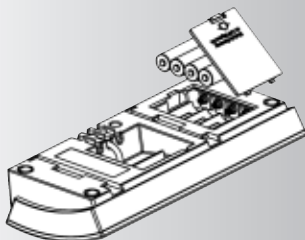

## Ajuste do utilizador

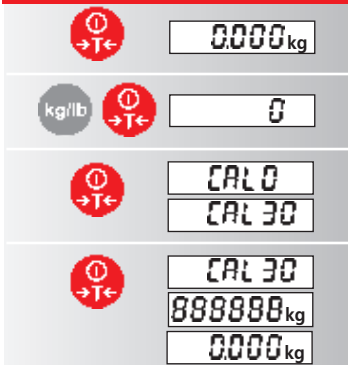

Se necessário, a balança pode voltar a ser ajustada. Para isso, necessitará de um peso de ajuste com um valor de peso que corresponda à pesagem máxima da balança.

1. Ligue a balança. Aguarde a indicação "0".
2. Carregue nas duas teclas ( + ) durante 20 segundos. A balança deve estar obrigatoriamente sem carga. Aparecerá "0".
3. Carregue na tecla . Aparecerá "CAL 0" e depois o valor máximo de pesagem da balança.
4. Colocar o peso de ajuste com o valor de pesagem que corresponde ao limite máximo de pesagem da balança. Carregue na tecla . Primeiramente aparecerá "CAL XX" (XX = limite máximo de pesagem), depois "888888" e por fim "0". Descarregue a balança e desligue-a.

O ajuste do utilizador é efectuado exclusivamente na unidade kg. Para interromper o procedimento, carregue na tecla .

## Limpeza

Para a limpeza são suficientes um pano humedecido e detergente comum. Não utilize substâncias abrasivas.

## Manutenção

A balança não requer nenhuma manutenção rotineira. Contudo, é aconselhável verificar a exactidão a intervalos regulares. A frequência dependerá da utilização e do estado da balança. Se constatar desvios, entre em contacto com o seu revendedor ou com o serviço ao cliente da Soehnle.

## Nota

Condições electrostáticas ou electromagnéticas extremas, causadas, por exemplo, pela utilização de um aparelho de radiotransmissão ou um telemóvel nas proximidades imediatas do aparelho poderão exercer influência no valor indicado. Uma vez terminada a interferência, o produto poderá ser utilizado normalmente, sendo talvez necessário desligá-lo e voltar a ligá-lo. Correntes de ar, vibrações, alterações bruscas de temperatura e insolação também podem influenciar o resultado da pesagem.

A balança corresponde ao tipo de protecção IP 54, portanto devem-se evitar alto nível de humidade do ar, vapores, líquidos e sujidade exagerada. Com isso os componentes de medição podem ficar avariados e você pode perder o seu direito à garantia.

**Com relação a interferência de rádio, este aparelho está em conformidade com a directiva da CE 89/336/CEE.**

## Garantia - Responsabilidade

Se houver algum componente em falta no material entregue pela SOEHNLE, a SOEHNLE reserva-se o direito, a seu critério, de sanar a falta ou oferecer substitutos. As peças substituídas serão de propriedade da SOEHNLE. Caso não seja possível sanar a falta nem fornecer um substituto, valerão as determinações legais. O prazo de garantia é de dois anos a começar no dia da compra. Mantenha consigo o recibo como comprovação. Se forem necessários reparos, entre em contacto com o seu revendedor ou com o serviço ao cliente da Soehnle.

A Soehnle não assumirá nenhuma responsabilidade sobretudo por danos causados por armazenamento ou utilização incorrectos ou inadequados, montagem ou colocação em funcionamento inapropriadas pelo adquirente ou terceiro, desgaste natural, alterações ou intervenções, manipulação indevida ou negligente, sobretudo esforço excessivo, influências químicas, electroquímicas e eléctricas ou humidade, desde que essas causas não sejam de responsabilidade da SOEHNLE. No caso de condições operacionais, climáticas ou outras influências causarem alterações consideráveis das proporções ou do estado dos materiais, fica anulada a garantia de funcionamento total perfeito dos aparelhos. Caso a SOEHNLE ofereça garantia isoladamente, isso implica a ausência de faltas no objecto entregue no prazo de garantia.

## 7755 plus összeszerelési utasítása

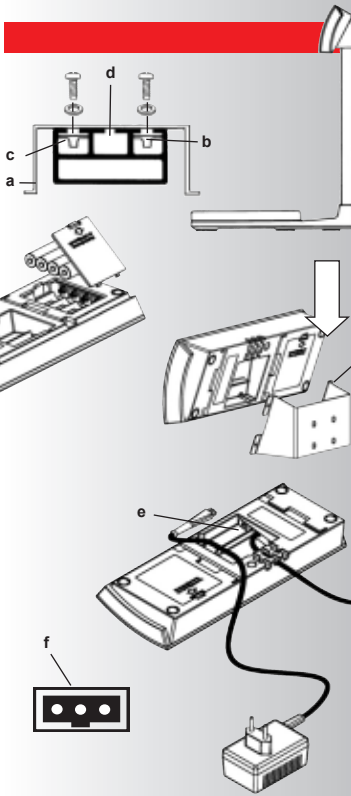

Illessze a csavarokat az erre a célra szolgáló, kijelző tartón lévő lyukakba, (a) és a mellékelt, önbiztosító ellenanyákat (b) nem túl szorosan csavarja rá. A kijelző állvány hátoldalán (d) vezesse fel a mérőkábelt. A kijelzőtartót (a) az ellenanyákkal (b) illessze a kijelzőállvány vezetőhornyaiba (c) és rögzítse. A kijelző készüléket felülről lefele tolja be a kijelzőtartóba (a), úgy, hogy az bekattanjon.

## Üzembevezetés

Helyezze be az elemeket (4 x 1,5 V AA) a készülékbe vagy csatlakoztassa azt a hálózathoz. Állítsa fel a mérleget ott ahol használni fogják. Gondoskodjon arról, hogy az vízszintes helyzetben legyen. A mérleg ekkor üzemkészs.

Ha a kijelző készüléket a falra kívánja felerősíteni, kérjük, a kijelzőtartót (a) szerelje fel a falra és felülről lefele tolja be a kijelzőtartóba (a), úgy, hogy az bekattanjon.

## Hálózati csatlakozó

A kijelzőkészülék alján (e) található a foglalat (f), melybe a készülékhez tartozó hálózati csatlakozó kábelt kell csatlakoztatni. Dugja bele a kábelt és vezesse be a kihúzás-biztos kábelvezető árokba. Kérjük, hogy csak eredeti Soehnle-hálózati csatlakozót használjon. A hálózati csatlakozó nem vízálló és ezért nem szabad vízzel érintkezésbe kerülnie. Amennyiben a hálózati csatlakozót mégis víz éri vagy láthatóan károsodott, a mérleget nem szabad többé a hálózati csatlakozóval üzemeltetni. Ez esetben forduljon kereskedőjéhez vagy szervizpartneréhez.

## Energiaellátás

A mérleg a dugaszoló hálózati csatlakozón és a cink/szén- ill. alkalikus/mangán elemeken (4 x 1,5 V AA) kívül opcionálisan Soehnle-akkumulátorokkal is üzemeltethető.

Kérjük, figyeljen arra, hogy az akkumulátorok nem töltődnek, amikor a hálózati csatlakozó dugó a hálózati dugaljhoz van csatlakoztatva. Ehhez egy külön hálózati akkumulátor töltőre van szükség.

## Akkumulátor opció

A Soehnle-akkumulátorok külön készletben kaphatók, mely a töltőegységből, a Soehnle-akkumulátorból és a biztonsági öntapadó címkéből áll.

A beépített Soehnle-akkumulátorok max. 200 óráig (az akkumulátorok töltöttségi szintjétől függően) képesek hálózattól független súlymérésre. A töltési folyamat során (kb. 15 óra) ellenőrző lámpa világít a hálózati töltőegységen. Amikor egy új töltőciklust indít, a lapos csatlakozó dugót mindig húzza ki kijelzőkészülékéből ill. illessze oda vissza. Ha Ön az akkumulátorokat hosszabb ideig nem használja, azok vesztenek kapacitásukból. A teljes töltőkapacitás kb. 3-5 feltöltés után érhető el.

Tartalék alkatrészek: Soehnle-akkumulátor, hálózati töltőegység.

Ha Ön a készülékben akkumulátorokat használ, akkor ezt az akkumulátor-készlethez tartozó, elemtartóra felragasztott öntapadó címkével jelölje.

1. Az öntapadó címke a következő felirattal van ellátva: Figyelem! Újrátölthető Soehnle-akkumulátorok vannak beépítve, nem szabad más elemekkel kicserélni! Figyelem! Ha hálózati töltőegységet normál elemek töltésére akarja használni, kifolyás- és robbanásveszély áll fenn. Ha ismét normál elemeket akar használni, az akkumulátortöltőt ki kell cserélni a készülékhez tartozó hálózati csatlakozóra.

2. A hálózati tápegység egy hálózati töltőegység és ez a burkolaton található LED által ismerhető fel.

## Műszaki adatok



A mérési tartományt és a számfokozatot Ön megtudhatja a kijelzőkészüléken található adatokból.

A feszültségellátásra vonatkozó adatok a hálózati csatlakozó dugaszán vannak bejegyezve.

Munkahőmérséklet: 5 - 35°C  
Tárolási hőmérséklet: -10 - 55°C



Az elhasznált elemeket és akkumulátorokat a környezetvédelemre és nyersanyag visszanyerésre vonatkozó nemzeti és helyi előírásoknak megfelelően hatástalanítani kell (veszélyes hulladékként kell kezelni).

## Mérés



Kapcsolja be a mérleget.  
A kijelzőn megjelenik a "888888" teszjelzés, azután pedig a "0".  
A mérleg készen áll a mérésre.

## Tárlás és hozzámérés



Állítsa az edényt mérlegre. Nyomja meg a billentyűt. Megjelenik a "0" kijelzés. Helyezze a mérendő anyagot a mérlegre.

Hozzámérés: ismét nyomja meg a billentyűt. Várja meg a "0" kijelzést. Adja hozzá a következő mérendő anyagot, stb. Ismétlés egészen a maximális teherbírásig lehetséges.

Az első tárlás után tájékoztatás céljából megjelenik egy "N" (nettó) a kijelzőn. Az "N" csak a mérleg kikapcsolásával törölhető.

## A mérés ellenőrzése

Helyezze a referenciátárgyat a mérlegre. Végezze el a tárlást. Vegye le a referenciátárgyat a mérlegről. Helyezze az ellenőrizendő darabot a mérlegre és olvassa le a plusz vagy mínusz eltérést.

## Bruttó súly kijelzése

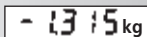

Ha teher van a mérlegen, nyomja meg a billentyűt. Megjelenik a "0" kijelzés. A méréshez a terhet távolítsa el a mérlegről. A bruttó súly értéke negatív előjellel jelenik meg a kijelzőn.

## Kikapcsolás



Amikor a kijelzőn a "0"- kijelzést látja, nyomja meg a billentyűt. Ekkor aktiválódik az auto-off-funkció, ha a mérleg elemmel vagy akkumulátorról működik. "0" kijelzésnél a mérleg 2 perc után automatikusan kikapcsol.

## Mérési egység változtatása

A billentyű megnyomásával ez bármikor lehetséges. A legutóljára beállított mértékegység a kikapcsolás után is aktív marad és megjelenik amikor a mérleget újból bekapcsolja.

## Hibaüzenetek



Túlterhelés: kérjük, vegye figyelembe a mérleg mérési tartományát (lásd a típustáblát).



Alulterhelés: a mérleget kapcsolja be újból. Ha a hiba még mindig fennáll, forduljon kereskedőjéhez vagy szervizpartneréhez.



Nem definiált kijelzés esetén (lásd a baloldali példát): távolítsa el az elemek/akkumulátorokat és/vagy húzza ki hálózati csatlakozó dugaszt 10 másodpercre, áramtalanítva a mérleget.



Kimerült elemek/akkumulátorok. Kérjük ezeket kicserélni/feltölteni (4 x 1,5 V AA)

Kérjük, figyeljen arra, hogy az akkumulátor nem töltődik, amikor a hálózati csatlakozó a hálózathoz van csatlakoztatva. Ehhez egy külön hálózati akkumulátor töltőre van szükség, mely tartozékként kapható.

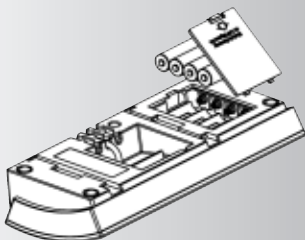



## Kalibrálás



0000 kg



0



CAL 0

CAL 30



CAL 30

888888 kg

0000 kg

Szükség esetén a mérleg újra kalibrálható. Önnek ehhez egy kalibráló súlyra van szüksége, amelynek összsúlya megfelel a maximális mérési tartománynak.

1. Kapcsolja be a mérleget. Várja meg a "0"-kijelzést.
2. Nyomja meg 20 mp-ig mindkét billentyűt (T + T). A mérlegre NE helyezzen súlyt. A kijelzőn megjelenik a "0".
3. Nyomja meg a T billentyűt. Megjelenik "CAL 0" és azután a mérleg maximális mérési tartománya.
4. Helyezze fel a kalibráló súlyt, mely megfelel a maximális mérési tartománynak. Nyomja meg a T billentyűt. Először a "CAL XX" (XX=maximális mérési tartomány), majd a "888888" és végül pedig a "0" jelenik meg a kijelzőn. Ezt követően távolítsa el a súlyt és kapcsolja ki a mérleget.

A felhasználói kalibráció mindig kg-ban jelenik meg. Ez a folyamat a T billentyű megnyomásával törölhető.

## Tisztítás

A tisztításhoz elegendő egy nedves kendő és normál tisztítószer. Nem szabad súrolószereket használni.

## Karbantartás

A mérleg nem igényel semmiféle rendszeres karbantartást. A mérleg pontosságát azonban ésszerű időnként ellenőrizni. Az ellenőrzés gyakorisága függ a használat intenzitásától és a mérleg állapotától. Ha pontatlanságot állapít meg, vegye fel a kapcsolatot kereskedőjével vagy a Soehnle-vevőszolgálattal.

## Tudnivaló

Erős elektrosztatikus ill. elektromágneses interferencia hatás, (pl. rádió adó / vevő berendezés vagy mobiltelefon használata a mérleg közvetlen közelében) befolyásolhatja a kijelzett értéket. Ezen zavarótényezők megszűnésével a készülék ismét rendeltetésszerűen használható, esetleg kapcsolja ki a mérleget és kapcsolja be újból. Léghuzat, rezgés, gyors hőmérsékletváltozás és a napsugárzás szintén befolyásolhatják a mérési eredményt.

A mérleg az IP 54 védelmi osztály szerint védett. Ezért védeni kell a magas páratartalomtól, gőzöktől, folyadékoktól és erős szennyeződésektől. Ezek hatására ugyanis megrongálódhatnak a méréstechnikai komponensek és Ön elveszítheti szavatossági igényét.

A készülék rádió-zavarmentesítése megfelel az érvényes 89/336/EWG számú EU irányelveknek.

## Szavatosság - jótállás

Ha vásárlásnál a termék átvételekor hiba vagy kellékhány áll fenn, ez a Soehnle felelőssége és köteles a hibát megjavítani vagy a kellékhányt pótolni. A pótolt alkatrészek a SOEHNLE tulajdona. Ha a hiba kijávítása vagy kellékhány pótlása sikertelen, akkor a törvényes rendelkezések érvényesek. A garanciai idő 2 év, a vásárlás napján kezdődik. Kérjük, őrizze meg a számlát igazolásként. Ha mérleget szervizelni kell, vegye fel a kapcsolatot kereskedőjével vagy a Soehnle-vevőszolgálattal.

SOEHNLE különösen akkor nem vállal szavatosságot, amikor a károsodás az alábbi okokból keletkezik:

Nem megfelelő, szakszerűtlen tárolás vagy használat, hibás összeszerelés ill. üzembe helyezés a megrendelő vagy harmadik személy által, természetes elhasználódás, elváltozás vagy beavatkozás, helytelen vagy gondatlan kezelés, különösen fokozott igénybevétel, vegyi, elektrokémiai, elektromos hatások vagy nedvesség, hacsak ezek nem SOEHNLE vétségére vezethetők vissza.

Ha az üzemi, klimatikus vagy egyéb hatások lényeges változást idéznek elő a mérleg állapotában vagy az anyagminőségben megszűnik a készülék kifogástalan működéséért vállalt garancia. Ha SOEHNLE egyedi esetekben garanciát ad, ez a készülék garancia időn belüli hibátlan működését jelenti.

## Montāžas instrukcija 7755 plus

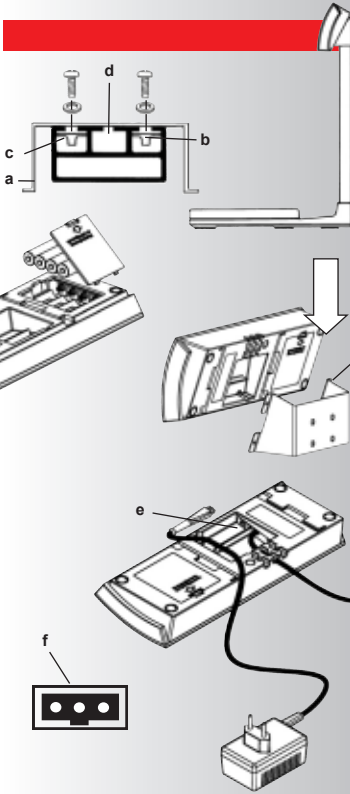

Ielikt skrūves tam paredzētajos caurumos radītāja turetāja (a) un valģi pieskrūvēt ar pievienotajiem pašbloķejošajiem kontruzgriežņiem (b). Pacelt uz augšu radītāja stativa (d) aizmugure esošo merījumu kabeli. Radītāja turetāju (a) ar kontruzgriežņiem (b) ielikt un nostiprināt radītāja stativa virzošajā rievā (c). Radītāju no augšas iestumt radītāja turetāja (a), līdz tas nostiprinās.

## Nodošana ekspluatācijā

Ievietot baterijas (4 x 1,5 V AA) vai pieslegt barošanas bloku. Uzstādīt svarus darba vieta. #upeties par limenisku stavokli. Svāri ir darba kartība.

Gadījumā, ja radītājs jāiestiprina sienā, pie sienas jāpiestiprina komplekta esošais radītāja turetājs (a) un no augšas jāiestumj radītājs, līdz tas nostiprinās.

## Kontakt dakšas barošanas bloks

Radītāja (e) pamatne atrodas ligzda (f), lai pievienotu piegādāto barošanas bloku. Iespraust kabeli un ielikt to kabela skava. Izmantot tikai oriģinālo Soehnle barošanas bloku.

Barošanas bloks nav ugunsdrošs un tas nedrīkst nonākt saskarē ar ūdeni.

Ja barošanas bloks kļūst slapjš vai arī parādās redzami bojājumi, svarus ar barošanas bloku vairs nedrīkst darbināt. Šāda gadījuma versieties pie pardeveja vai klientu apkalpošanas partnera.

## Energijas piegāde

Svarus darbināt ne tikai ar kontakt dakšas barošanas bloku un oglescinka un sarma-mangana baterijām (4 x 1,5 V AA), bet papildus arī ar Soehnle akumulatoriem.

Ludzu nemiet vērā, ka akumulatori netiek lādēti, pievienojot barošanas bloku. Ir nepieciešams atsevišķs uzlādes barošanas bloks.

## Papildus akumulators

Soehnle akumulatorus var saņemt kā jaunās tehnikas aprīkojuma komplektu, kura ir uzlādes barošanas bloks, Soehnle akumulatori un drošības uzlīmes.

Ar iemontētajiem Soehnle akumulatoriem ir iespējama ne tikai neatkarīga sveršana līdz 200 stundām (atkarība no akumulatora uzlādes līmeņa). Uzlādes laika (apm. 15 stundas) uzlādes barošanas bloka deg indikatora lampa. Jauns uzlādes cikls katru reizi tiek uzsākts ar plakānu kontakt dakšas izņemšanu un tad ielikšanu radītājā. Ja akumulatorus ilgāku laiku nelieto, tie zaudē savu kapacitāti. Pilna kapacitāte tiek sasniegta pēc apm. 3-5 uzlādes reizēm.

Rezerves daļas: Soehnle akumulatori, uzlādes barošanas bloks.

Ja iekārta tiek lietota akumulatori, tas uz bateriju nodalījuma jānorādā ar piegādātajām uzlīmēm.

1. Uz uzlīmes ir šāds uzraksts: Uzmanību! Iemontēti uzlādējamie Soehnle akumulatori, nomainīt tos ar citām baterijām! Uzmanību: izmantot uzlādes barošanas bloku ar citām baterijām, pastāv noplūdes un sprādziena risks. Ja atkal tiek lietotas parastās baterijas, uzlādes barošanas bloks jānomaina ar pirkšanas laika piegādāto kontakt dakšas barošanas bloku.

2. Barošanas bloks ir akumulatoru uzlādes barošanas bloks un tas ir atpazīstams pēc gaismas diodes (LED) uz korpusa.

### Tehniskie parametri



Sveršanas diapazonu un ciparu soli nolasiēt no datiem uz radītāja.

Dati par strāvas piegādi ir atzīmēti uz kontakt dakšas barošanas bloka.

Darba temperatūra: 5 - 35°C

Uzglabāšanas temperatūra: -10 - 55°C



Izlietotas baterijas un akumulatori jāsavāc atsevišķi saskaņā ar valsts un vietējiem norādījumiem par dabas aizsardzību un otrreizējo izejvielu parstrādi.

**Sveršana**

888888 kg  
0.000 kg

Ieslegt svarus.  
Paradas parbaudes radijums "888888", pēc tam "0".  
Svari ir gatavi sveršanai.

**Tarešana un papildus sveršana**

0.000 kg

Tvertni nolikt uz platformas. Nospieš taustīnu . Paradas "0". Uzlikt sveramo kravu.

Papildus sveršana: atkal nospieš taustīnu . Sagaidīt radijumu "0".  
Pielikt nakamo sveramo kravu utt. Atkartošana iespējama līdz maksimālajai celtspeļai.

Pēc pirmas tarešanas reizes radijuma ka informācija paradas "N" (Neto). "N" tiek izdzests, izsledzot svarus.

**Kontrolsveršana**

Uzlikt paraugu. Taret. Nonemt paraugu. Uzlikt paraugu un nolasīt novirzes plusus vai minusus.

**Kopeja svara radijums**

- 13.15 kg

Kad paraugi ir uz svāriem, nospieš taustīnu . Paradas "0". Nonemt sveramos paraugus. Kopejais svārs paradas ar negatīvu zīmi.

**Izslēgšana**

0.000 kg

Kad radijums ir "0", nospieš taustīnu .  
Darbinot svarus ar baterijām vai akumulatoriem, ir aktivizēta automātiska izslēgšana. Ja radijums ir "0", svāri automātiski izsledzas pēc 2 minūtem.

**Mervienību parslēgšana**

Ta iespējama jebkura laika, nospiežot taustīnu . Pedeja noregulēta mervienība tiek saglabāta arī pēc izslēgšanas un paradas pēc atkartošanas.

**Klumju zinojumi**

-----

-----

22-041

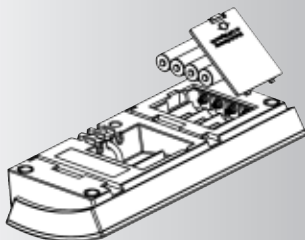

Parslodze: ludzu, ievērojiet svāru sveršanas diapazonu (skat. modeļa plakšni).

Nepilna noslogošana: atkārtoti ieslegt svārus. Ja klume netiek noversta, sazinieties ar pardeveju vai klientu apkalpošanas partneri.

Ja radijums ir neskaidrs (skat. piemēru pa kreisi): uz 10 sekundem svārus atvienot no strāvas, izņemot baterijas/akumulatorus un/vai izvelkot tīkla kontaktdakšu.

Baterijas/akumulatori ir izladejušies. Ludzu nomainīt/uzlādēt (4 x 1,5 V AA).

Ludzu, nemiet vāra, ka akumulatori netiek lādēti, pievienojot barošanas bloku. Ir nepieciešams atsevišķs lādētājs un tas ir pieejams kā piederumi.

## Lietotāja kalibrācija

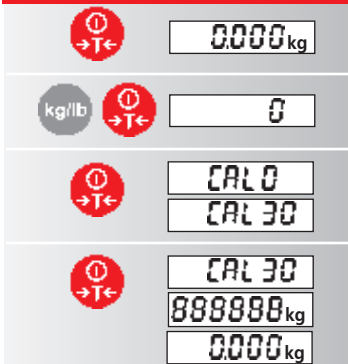

Ja nepieciešams, svarus var regulēt no jauna. Tam nepieciešams kalibrēšanas atsvārs ar svara vertību, kas atbilst maksimālajam sveršanas diapazonam.

1. Ieslēgt svarus. Sagaidīt rādījumu "0".
2. Abus taustiņus (T) (+) nospiežot 20 sekundes. Svāri nekada gadījumā nedrīkst būt noslogoti ar paraugiem. Parādas "0".
3. Nospiežot taustiņu (T). Parādas "CAL 0" un tad svaru maksimālais sveršanas diapazons.
4. Uzlikot kalibrēšanas atsvāru ar svara vertību, kas atbilst maksimālajam sveršanas diapazonam. Nospiežot taustiņu (T). Vispirms parādas "CAL XX" (XX=maksimālais sveršanas diapazons), tad "888888" un beigas "0". Tad no svarim noņemt atsvāru un izslēgt svarus.

Lietotāja kalibrēšana vienmēr tiek atcelta ar mērvienību kg. Procesu var pārtraukt, nospiežot taustiņu (T).

## Tīrīšana

Tīrīšanai pietiek ar mitru lupatīnu un parastiem pārdošana esošajiem tīrīšanas līdzekļiem. Nelietot skrāpejošus līdzekļus.

## Apkope

Svāriem nav nepieciešama regulāra apkope, taču būtu vēlams periodiski kontrolēt to precizitāti. Kontroles biežums ir atkarīgs no svaru lietošanas un to stāvokļa. Ja ir konstatētas novirzes, ludzu, versieties pie pardeveja vai Soehnle klientu apkalpošanas dienesta.

## Norādījums

Ekstrema elektrostātiska, kā arī elektromagnētiska ietekme, piemēram, rācības vai mobila telefona lietošana ierīces tiešā tuvumā, var ietekmēt rādījuma vertību. Kad beidzas traucējuma ietekme, produktu atkal var lietot saskaņā ar noteikumiem, varbūt ir nepieciešama atkārtota ieslēgšana. Sveršanas rezultātu tepat var ietekmēt arī gaisa strāva, vibrācijas, strāvas temperatūras mainas un tiešs saules starojums.

Svāri atbilst aizsardzības klasei IP 54. Tādēļ jāizvairās no liela gaisa mitruma, tvaikiem, šķidrumiem un specifīga piesārņojuma. Minētie faktori bojā mērīšanas tehnikas komponentus, un līdz ar to Jūs zaudējat tiesības uz garantiju.

Šī iekārta ir aizsargāta pret radio traucējumiem saskaņā ar speka esošajam ES direktīvam 89/336/EEG.

## Garantija - atbildība

Ja piegādātajai iekārtai ir defekts, par kuru jāatbild SOEHNLE, SOEHNLE ir jānovērš defekts, vai arī jāpiegādā rezerves daļas. Aizstātas daļas kļūst par SOEHNLE īpašumu. Ja defektu novēršana vai rezerves daļu piegāde ir neveiksmīga, speka ir likuma noteikumi. Garantijas laiks ir 2 gadi, un tas sākas ar pārdošanas dienu. Ludzu, saglabāiet reķinu kā pierādījumu. Pakalpojumu nepieciešamības gadījumā sazinieties ar pardeveju vai Soehnle klientu apkalpošanas dienestu.

Atbildība netiek pieņemta par bojājumiem, kas radušies šādu iemeslu rezultātā: nepiemērota, nepienemama uzglabāšana vai lietošana, kļūdaina montāža, t.i. iedarbinašana, kuru veicis pasūtītājs vai trešās personas, dabiskais nolietojums, izmaiņas vai ievērojamas, kļūdaina vai neverīga apīešanas, īpaši, pārmerīga slodze, ķīmiska, elektrokīmiska, elektriska ietekme vai mitrums, ja šie faktori nav radušies SOEHNLE vainas dēļ.

Ja ekspluatācijas, klimatiska vai cita veida ietekme rada ievērojamas apstākļu vai materiāla stāvokļa izmaiņas, garantija neattiecas uz iekārtu nevainojamu kopejo darbību. Ja SOEHNLE sniedz garantiju atsevišķa gadījuma, tas nozīmē defektu neesamību piegādātajam priekšmetam garantijas laikā.

## Montageanleitung 7755 plus

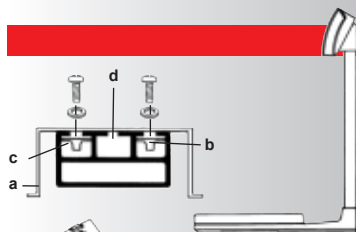

Pro indikatoriaus laikiklio (a) kiurymes prakišti varžtus ir ant jų laisvai užsukti komplekte esančias kontrveržles (b). Matavimo kabelį palei indikatoriaus stovo (d) užpakalinę sienelę išvesti į viršų. Tada indikatoriaus laikiklį (a) su kontrveržėmis (b) įstatyti į stovo kreipiančiąsias išpjovas (c) ir veržles tvirtai užsukti. Indikatorius iš viršaus užmauti ant laikiklio ir leisti žemyn, kol užsifiksuos.

## Parengimas darbui

Įdėti maitinimo elementus (4 x 1,5 V AA) arba prijungti maitinimo bloką. Svarstyklės pastatyti į naudojimo ar nuolatinio stovėjimo vietą. Pasirūpinti, kad jos stovėtų horizontaliai. Dabar svarstyklės yra parengtos darbui.

Norint indikatorių pritvirtinti prie sienos, pirmiausia prie jos prisukamas indikatoriaus laikiklis (a). Tuomet indikatorius iš viršaus užmaunamas ant laikiklio ir leidžiamas žemyn, kol užsifiksuos.

## Maitinimo blokas

Užpakalinėje indikatoriaus pusėje (e) yra lizdas (f) komplekte esančiam maitinimo blokui prijungti. Šio bloko kabelio gale esantį kištuką įkišti į lizdą (f), o šalia jo esančią kabelio atkarpą įstumti į specialų kanalą, apsaugantį kištuką nuo ištraukimo. Naudoti tik originalų firmos "Soehnle" maitinimo bloką! Blokas nėra apsaugotas nuo vandens, todėl neleistina, kad ant jo kaip nors patektų skysčiai.

Jeigu maitinimo blokas yra sušlapęs, sudrėkęs ar aiškiai pažeistas, jo nebegalima naudoti svarstyklių maitinimui. Tokiu atveju kreipkitės į Jums svarstyklės pardavusią įmonę ar į serviso partnerį.

## Maitinimas

Greta komplekte esančio maitinimo bloko ir cinko-anglies ar šarmo-mangano elementų (4 x 1,5 V AA), svarstyklės gali būti maitinamos ir iš firmos "Soehnle" akumuliatorių, kuriuos naudotojas gali įsigyti papildomai. Atkreipkite dėmesį, kad prijungtas paprastas svarstyklių maitinimo blokas akumuliatorių neįkrauna. Tam reikalingas specialus įkraunantis maitinimo blokas.

## Akumulatoriai įsigijami papildomai

"Soehnle" akumulatoriai įeina į atskirai įsigijamą papildomą komplektą, kuriame dar yra įkraunantis maitinimo blokas ir įspėjimo lipdukas.

Maitinant iš "Soehnle" akumuliatorių, svarstyklės autonomiškai galima naudoti iki 200 valandų (atsižvelgiant į akumuliatorius). Akumuliatorių įkrovimo metu (apie 15 valandų) įkraunančiame maitinimo bloke šviečia signalinė lemputė. Kiekvienas naujas įkrovimo ciklas prasideda, kai iš indikatoriaus ištraukiamas ir vėl įkišamas plokščias kištukas. Ilgiau nenaudojant, akumuliatoriai praranda savo talpą. Ji visiškai atsistato po 3-5 įkrovimo ciklų.

Atsarginės dalys: "Soehnle" akumulatoriai ir įkraunantis maitinimo blokas.

Į svarstyklių indikatorius įdėjus akumuliatorius, ant maitinimo elementų skyriaus dangtelio turi būti užklijuojamas komplekte esantis įspėjimo lipdukas.

1. Lipduke yra toks užrašas: "Dėmesio! Čia įdėti firmos "Soehnle" akumuliatoriai. Jų negalima keisti jokiais kitais maitinimo elementais! Dėmesio! Įkraunantį maitinimo bloką naudojant su paprastais maitinimo elementais, jie gali sprogti arba gali išsilieti jų turinys. Akumuliatorius keičiant paprastais maitinimo elementais, specialų įkraunantį maitinimo bloką reikia pakeisti į svarstyklių komplekte esantį paprastą maitinimo bloką".

2. Įkraunantis maitinimo blokas yra skirtas akumuliatoriams įkrauti. Šį bloką galima atpažinti iš jame esančio šviesos diodo.

## Techniniai duomenys

Svarstyklių svėrimo ribos ir indikacijos diskretiškumas nurodyti ant indikatoriaus. Svarstyklių maitinimo įtampa nurodyta ant maitinimo bloko.

Darbinė temperatūra: 5-35°C.  
Sandėliavimo temperatūra: -10-55°C.



Nebetinkančius naudoti maitinimo elementus ir akumuliatorius utilizuoti atskirai nuo kitų atliekų, laikantis nacionalinių ir vietinių normų, reguliuojančių aplinkosaugą ir antrinių žaliavų surinkimą.

## Svėrimas



Ijungti svarstyklės.  
Indikatorius parodo kontrolinį skaičių "888888", o po to "0".  
Tuomet svarstyklės yra parengtos svėrimui.

## Taravimas ir prisėvėrimas



Ant svarstyklių platformos padėti tarą, į kurią bus dedamas sveriamasis produktas.  
Paspausti mygtuką . Indikatorius parodys "0". Tada į tarą dėti sveriamąjį produktą.  
Prisėvėrimas: vėl paspausti mygtuką . Palaukti, kol indikatorius parodys "0", tada pridėti kitą sveriamąjį produktą ir t.t. Taip galima prisverti iki viršutinės svėrimo ribos.  
Po pirmojo taravimo indikatorius parodo raidę "N" (neto). Ši informavimui skirta raidė dingsta tik tuomet, kai svarstyklės išjungiamos.

## Kontrolinis svėrimas

Ant platformos padėti kontrolinį svorį. Taruoti. Kontrolinį svorį nuimti.  
Padėti svorį, kurį reikia patikrinti, ir pagal indikatoriaus rodmėnis užrašyti nukrypimą į didesnę ar mažesnę pusę.

## Bendro svorio indikacija

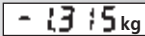

Kai svarstyklės apkrautos, paspausti mygtuką . Indikatorius parodys "0". Nuimti sveriamąjį produktą. Indikatorius parodys bendrą svorį su minuso ženklu.

## Išjungimas



Kai indikatorius rodo "0", paspausti mygtuką .  
Kai svarstyklės yra maitinamos iš maitinimo elementų ar akumuliatorių, indikacijos bloke suaktyvinama automatinio išsijungimo funkcija.  
Svarstyklės automatiškai išsijungia tuomet, kai indikatorius rodo "0" ilgiau nei 2 minutes.

## Matavimo vieneto pakeitimas

Pakeisti matavimo vienetą galima bet kuriuo metu, tereikia paspausti mygtuką . Svarstyklės išjungus, pasirinktas matavimo vienetas nepasikeičia, jis ir vėl pasirodo indikatoriaus ekrane, kai svarstyklės įjungiamos.

## Sutrikimų indikavimas



Perkrovimas. Atkreipkite dėmesį į svėrimo ribas (žr. firminę lentelę).



Per mažas svoris. Svarstyklės išjungti ir vėl įjungti. Jeigu sutrikimas išliks, kreipkitės į svarstyklės pardavusią įmonę ar į serviso partnerį.

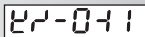

Indikatoriaus parodymai nesuprantami (žr. pavyzdį kairėje). Svarstyklės reikia 10 sekundžių atjungti nuo maitinimo įtampos: išimkite maitinimo elementus (ar akumuliatorius) arba iš elektros tinklo lizdo ištraukite svarstyklių maitinimo bloką.



Išsikrovė maitinimo elementai. Pakeiskite juos naujais (4 x 1,5 V AA).  
Jeigu išsikrovė akumuliatoriai, įkraukite juos.

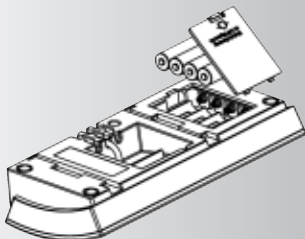

Atkreipkite dėmesį, kad įjungtas paprastas maitinimo blokas akumuliatorių neįkrauna. Tam reikalingas specialus įkraunantis maitinimo blokas, kuris yra įsigijamas papildomai (pasirinktinė komplektacija).

## Justavimas pas naudotoją

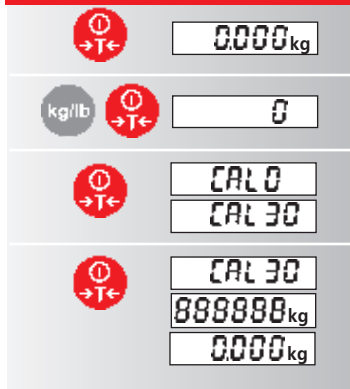

Esant reikalui, svarstyklės gali būti justuojamos pas jų naudotoją. Tam tikslui Jums reikia turėti etaloninį svorį, lygų didžiausiam leistinam sveriamam svoriui šiomis svarstyklėmis.

1. Įjungti svarstyklės. Palaukti, kol indikatorius parodys "0".
  2. 20 sekundžių laikyti nuspauštus abu mygtukus (T+T). Svarstyklės turi būti neapkrautos. Indikatorius parodo "0".
  3. Paspausti mygtuką T. Indikatorius parodys "CAL 0", o po to didžiausią leistiną šių svarstyklių svėrimo ribą.
  4. Ant platformos padėti etaloninį svorį, lygų didžiausiam leistinam šiomis svarstyklėmis sveriamam svoriui. Paspausti mygtuką T. Indikatorius pirmiausia parodys "CAL XX" (XX = didžiausias leistinas šiomis svarstyklėmis sveriamas svoris), po to "888888" ir pagaliau "0". Tada svorį nuimti ir svarstyklės išjungti.
- Justavimas pas naudotoją vykdomas kilogramais. Justavimo procesą galima bet kurio metu nutraukti: tam reikia paspausti mygtuką T.

## Valymas

Valymui pakanka drėgnos servetėlės ir įprastinių valymo priemonių. Nenaudoti abrazyvinių ar paviršius pažeidžiančių priemonių.

## Techninė priežiūra

Svarstyklės nereikalauja nuolatinės techninės priežiūros. Tačiau rekomenduojama periodiškai tikrinti jų tikslumą. Tikrinimo dažnumas priklauso nuo svarstyklių naudojimo ir būklės. Radę paklaidą, kreipkitės į Jums svarstyklės pardavusią įmonę ar į firmos "Soehnle" serviso tarnybą.

## Nurodymas

Dideli elektrosstatiniai ar elektromagnetiniai laukai, pvz., taip būna, kai arti svarstyklių naudojami radijo ryšio priemonėmis ar mobiliaisiais telefonais, gali daryti įtaką indikatorius rodomiems. Pasibaigus panašiam trikdančiam poveikiui, svarstyklės vėl gali būti naudojamos pagal paskirtį; esant reikalui, jas gali tekti išjungti ir vėl įjungti. Svėrimo rezultatai gali turėti įtakos taip pat ir kiti veiksniai: skersvėjai, vibracijos, staigūs temperatūros pokyčiai ir tiesioginiai saulės spinduliai.

Svarstyklių apsaugos laipsnis yra IP54. Todėl reikia vengti didelės oro drėgmės, garų, skysčių ir didelės taršos. Tai gali pažeisti matavimo sistemos komponentus, ir dėl to Jūs galite netekti teisės į garantinį aptarnavimą.

Šis prietaisas nesukelia radijo trukdymų, ribojamų galiojančios ES direktyvos 89/336/EWG.

## Garantijos ir atsakomybė

Jeigu dėl firmos SOEHNLE kaltės pateiktas gaminys turi trūkumų, firma SOEHNLE privalo šiuos trūkumus pašalinti arba gaminį pakeisti kitu. Pakeistos gaminio dalys yra firmos SOEHNLE nuosavybė. Jeigu trūkumai nebus pašalinti arba jeigu gaminys nebus pakeistas kitu, pirkėjas turi teisę imtis juridinių priemonių. Garantinio laikotarpio trukmė yra 2 metai nuo pirkimo dienos. Prašome saugoti sąskaitą kaip pirkimo įrodymą. Esant serviso poreikiui, kreipkitės į Jums svarstyklės pardavusią įmonę ar į firmos "Soehnle" serviso tarnybą.

Firma nepriima garantinių pretenzijų už gaminio pažeidimus, kilusius, esant toliau išvardytoms aplinkybėms: netinkamas, nevalifiktuotas sandėliavimas arba naudojimas; klaidingas surinkimas arba parengimas naudojimui, kai tai yra atlikta paties užsakovo ar trečiųjų asmenų; natūralus nusidėvėjimas; gaminio pakeitimai ar intervencija į jį; neteisingas ar nevalingas gaminio naudojimas, ypač perkrovimas; cheminiai, elektrocheminiai, elektriniai poveikiai arba drėgmė, jeigu jie kilo ne dėl firmos SOEHNLE kaltės. Jeigu eksploataciniai, klimatiniai ar kitokie poveikiai sukėlė esminius gaminio proporcijų ar medžiagų būklės pokyčius, firma SOEHNLE nepriima garantinių pretenzijų dėl gaminio veikimo. Jeigu firma SOEHNLE suteikia savo gaminiiui individualią garantiją, tai reiškia, kad pateiktasis gaminys garantiniu laikotarpiu neturės trūkumų.

## Monteerimisjuhend 7755 plus

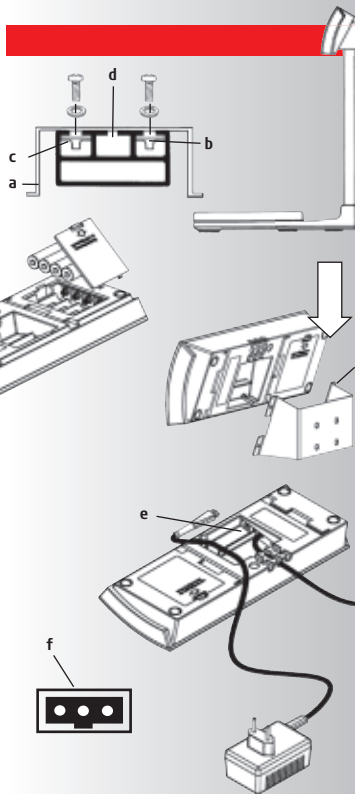

Kruvid viia läbi selleks ettenähtud aukude kuvarihoidjas (a) ja keerata nõrgalt juurdelisatud, isekinnituvate kontramutritega (b). Kuvaristatiivi (d) tagaküljel asetsev mooterjuhe viia üles. Kuvarihoidja (a) viia kontramutritega (b) kuvaristatiivi juhtsoontesse (c) sisse ja kinnitada. Kuvaseade lükata ülvalt kuvarihoidjasse (a) kuni ta nõutavas asendisse fikseerub.

### Kasutuselevõtt

Patareid sisse asetada (4 x 1,5 V AA) või toiteseadet külge lülitada. Kaal paigaldada kasutuskohale. Hoolitseda horisontaalse asendi eest. Kaal on kasutusvalmis.

Kui kuvaseade tuleb kinnitada seinale, siis palun kinnitada kaasasolev kuvarihoidja (a) seina külge ja kuvaseade lükata ülalt sisse, kuni see nõutavas asendisse fikseerub.

### Pistik-toiteplokk

Kuvaseadme põhjal (e) asetseb pistikupesa (f) kaasasoleva pistik-toiteploki jaoks. Juhe sisse pista ja viia koormusealaldisse. Palun kasutada ainult Soehnle originaaltoiteplokk. Toiteplokk ei ole veekindel ja ei tohi sattuda kokkupuutesse veega.

Kui toiteplokk peaks saama märjaks või sellel esineb nähtavaid kahjustusi, siis ei tohi kaalu enam selle toiteploki kasutada. Pöörduge sellisel juhul müüja või teeninduspartneri poole.

### Energiavarustus

Kaalu võib kasutada pistik-toiteploki ning tsink-süsinik- ja mangaanpatareide (4 x 1,5 V AA) asemel valikuliselt ka Soehnle akudega.

Palun jälgige, et akusid ei laetaks sisseasetatud toiteploki. Nõutav on eraldi laadimistoiteplokk.

### Aku variant

#### Tehnilised andmed



Kaaluala ja numbritähiste vahe leiab andmete hulgast kuvaseadmelt.

Elektrivarustuse andmed on toodud pistik-toiteploki.

Töotemperatuur: 5 - 35°C  
Hoiutemperatuur: -10 - 55°C



Kasutatud patareide ja akude jäätmekäitlus peab toimuma eraldi vastavalt rahvuslikele ja kohalikele keskkonnakaitse ja toorainete taastootmise eeskirjadele.

Soehnle Professional akud on saadaval varuosadena, mis koosnevad laadimistoiteploki, Soehnle Professional akust ja turvaklepppildidest.

Sisseehitatud Soehnle Professional akudega on vooluvõrgust sõltumatult võimalik kaaluda kuni 200 tundi (vastavalt akukomplektist/patareidest). Laadimise ajal (ca. 15 tundi) põleb laadimistoiteploki kontrolltuli. Uut laadimisüklit alustatakse lamepistiku kuvaseadme väljavõtmise või sisseasetamisega. Akud kaotavad pikemaajalise mittekasutamise korral oma võimsust. Laadimise täisvõimsus pärast ca. 3-5 laadimist.

Varuosad: Soehnle akud, laadimistoiteplokk

Kui aku asetatakse seadmesse, siis tuleb sellest märku anda kaasasolevate klepppildidega, kleppides need patareisahkli peale.

1. Klepppildil on järgnev kiri: Tähelepanu! Korduvalt laetav Soehnle aku on sisse ehitatud, mitte asendada teiste patareidega! Tähelepanu: Kasutades laadimistoiteploki tavalist patareidega tekib väljavoolu- ja plahvatusoht. Kui sisse asetatakse jälle tavalised patareid, siis peab laadimistoiteploki asendama ostes kaasasaadud pistik-toiteploki.
2. Toiteplokk on laadimistoiteplokk ja märgatav korpusel LED abil.



## Kaalumine



Kaal sisse lülitada.  
Ilmub kontrollnäit "888888", seejärel "0".  
Kaal on valmis kaalumiseks.

## Tareerimine ja juurdekaalumine



Nõu asetada plaadile. -klahvi vajutada. Ilmub näit "0". Kaalutav aine asetada kaalule.  
Juurdekaalumine: jälle -klahvi vajutada. Oodata, kuni ilmub näit "0". Järgmine kaasutav aine lisada kaalule, jne. Seda tegevust on võimalik korrata kuni maksimaalse kandevõimeni.  
Pärast esmakordset tareerimist ilmub kuvarile informatsiooniks "N" (Neto). "N" kustub alles kaasu väljalülitamisel.

## Kontrollkaalumine

Hindamise kaalule asetada. Tareerida. Hindamise ära võtta. Kontrollitav ese kaalule asetada ja lugeda välja kõrvalekalle pluss või miinus.

## Kogukaalunäit



Koormusega kaalu korral vajutada -klahvi. Ilmub näit "0". Kaalutav aine ära võtta. Kogukaal ilmub negatiivse märgiga.

## Väljalülitamine



"0"- näidu korral vajutada -klahvi.  
Patarei- või akuga töötamise korral on aktiveeritud Auto-off-Funktion.  
Näidu "0" korral lülitub kaal 2 minuti pärast automaatselt välja.

## Ühikute ümberlülitamine

Vajutamisega -klahvile igal ajal võimalik. Viimasena sisestatud ühik säilib ka välja lülitades ja ilmub taas sisse lülitades kuvarile.

## Häireteated

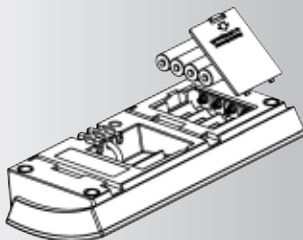
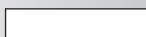

Ülekoormus: jälgige palun kaaluulatust (vaata tüübisildilt).

Alakoormus: Kaal uuesti sisse lülitada. Kui viga seeläbi kõrvaldatud ei saa, võtta ühendust müüja või teeninduspartneriga.

Määratlematu näidu korral (vaata näide vasakul): kaal 10 sekundiks voolu alt välja lülitada eemaldades patareid/aku ja/või tõmmates pistiku välja.

Patareid/aku tühi. Palun vahetada/laadida (4 x 1,5 V AA).

Palun jälgige, et akut ei laetaks sisse pandud võrguseadmega. Nõutav on eraldi laadimisseade ja see on kättesaadav liseseadmena.

## Justeerimine

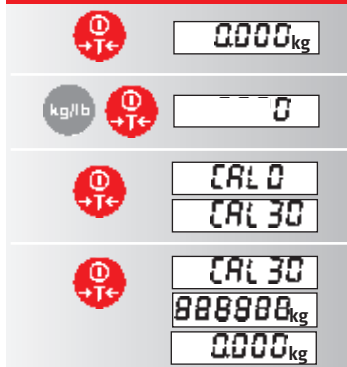

Vajadusel saab kaalu uuesti seadistada. Selleks on vaja justeerimiskaalu, mille kaaluväärtus vastab maksimaalsele kaaluulatusesele.

1. Kaal sisse lülitada. Oodata "o"-näitu.
2. 20 sekundit vajutada mõlemat klahvi (⊕ + ⊖). Kaal peab olema kindlasti koormuseta. Ilmub "o".
3. Vajutada ⊕-klahvi. Ilmub "CAL o" ja seejärel kaalu maksimaalne kaaluulatus.
4. Asetada kaalule justeerimisviht väärtusega, mis vastab maksimaalsele kaaluulatusesele. Vajutada ⊕-klahvi. Kõigepealt ilmub "CAL XX" (XX=maksimaalne kaaluulatus) siis "888888" ja lõpuks "o". Siis kaal koormusest vabastada ja välja lülitada.

Justeerimine toimub põhimõtteliselt kg-ühikutes. Menetlust saab katkestada ⊖-klahvi vajutamisega.

## Puhastamine

Puhastamiseks piisab niiskest lapist ja müügilolevatest puhastusvahenditest. Mitte kasutada küürimisvahendeid.

## Hooldus

Kaal ei vaja regulaarset hooldust. Siiski on otstarbekas perioodiliselt kontrollida täpsust. Selle sagedus sõltub kasutamisest ja kaasu seisundist. Kui esineb kõrvalekaldeid, siis võtke ühendust müüja või Soehnle klienditeenindusega.

## Nõuanne

Ekstreemsete elektrostaatiliste ning elektromagnetiliste mõjutuste korral, näiteks raadioseadme või mobiiltelefoni kasutamise korral seadme vahetus läheduses võib see mõjutada näidu väärtust. Häiremõju lõppedes on seade jälle nõutelekoahaselt kasutatav, vajadusel teha taas-sisselülitus. Samuti võib tuuletõmme, vibratsioon, kiire temperatuurimuutus ja päikesekiirgus kaalumistulemust mõjutada.

Kaal vastab kaitseliigile P 54. Sellepärast tuleb vältida õhuniiskust, auru, vedelikke ja saastatust. Mõõdetehnilised komponendid saavad seeläbi kannatada ja kaotavad garanteeritud vastavuse nõudmistele.

**See seade on raadiohäiringutevaba vastavalt kehtivale EÜ-direktiivile 89/336/EMÜ.**

## Garantii - vastutus

Kui tarnitud seadmel esineb Soehnle Professional poolt põhjustatud defekt, siis on Soehnle Professional kohustatud kas puuduse kõrvaldama või detaili uuega asendama. Väljavahetatud osad on Soehnle Professional omand. Kui puuduste kõrvaldamine või varuosade saatmine nurjub, kehtivad seaduslikud määrad. Garantiiäeg on 2 aastat ja kehtib alates ostukuupäevast. Palun hoidke ostutõend ära. Juhul, kui on vaja teenindusabi, pöörduge müüja või Soehnle klienditeeninduse poole.

### Garantii ei kehti kahjustuste eest, mis on tekkinud järgnevatel põhjustel:

Ebaõige, asjatundmatu hoiustamine või kasutamine, vead monteerimisel või töölerakendamisel, mis on tehtud tellija või kolmandate isikute poolt, loomulik kulumine, muudatused või sekkumised, vale või hooletu ümberkäimine, eriti liigne koormamine, keemiline, elektrokeemiline, elektriline mõjutamine või niiskus, kui need ei ole tekkinud Soehnle Professional süü tõttu.

Kui kasutamise, kliimatilised või muud mõjutused põhjustavad olulisi tingimuste või materjali olukorra muudatusi, siis kaotab seadmete laitmatu funktsioneerimise garantii oma kehtivuse. Kui Soehnle Professional annab garantii üksikjuhul, siis tähendab see defektide puudumist tarnitud esemel garantiiäjal.

## Návod na montáž 775 plus

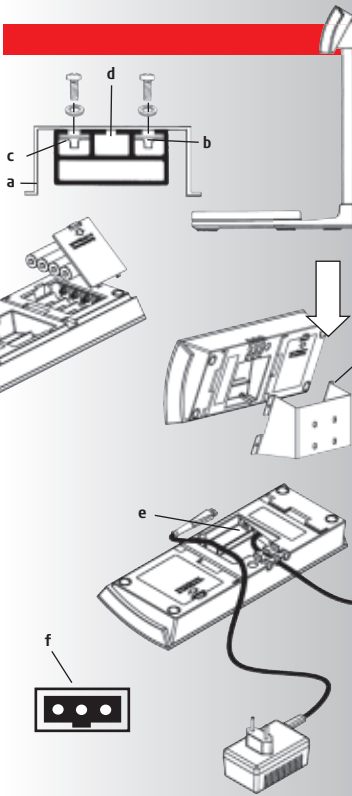

Zasuňte skrutky do príslušných otvorov na držiaku ukazovateľa (a) a voľne ich zoskrutkujte priloženými, samoistiacimi kontramaticami (b). Meračí kábel na zadnej strane statívu ukazovateľa (d) zaveďte hore. Držiak ukazovateľa (a) s kontramaticami (b) zaveďte do vodiacich lišt (c) statívu ukazovateľa a upevnite ho. Indikačný prístroj zasuňte zhora do statívu indikácie (a), až zaklapne.

## Uvedenie do prevádzky

Vložte batérie (4 x 1,5 V AA) alebo pripojte sieťový napájač. Postavte váhu v mieste nasadenia. Zaisťte vodorovnú polohu. Váha je pripravená na prevádzku.

Ak by mal byť prístroj upevnený na stene, potom prosím pripevnite statív indikácie (a) na stenu a indikačný prístroj zasuňte zhora, až zaklapne.

## Sieťová zástrčka

V dolnej časti indikačného prístroja (e) je zásuvka (f) pre dodanú sieťovú zástrčku. Zasuňte kábel a zaveďte ho do vybrania v statíve. Používajte prosím iba originálnu sieťovú časť Soehnle Professional.

Sieťová časť nie je chránená proti vode a nesmie prísť do styku s vodou. Pokiaľ by mala byť sieťová časť vlhká alebo vykazovať viditeľné škody, nesmie už byť váha prevádzkovaná so sieťovou časťou. V tomto prípade sa obráťte na Vášho obchodníka alebo servisného partnera.

## Napájanie energiou

Váha môže byť prevádzkovaná okrem sieťovej časti a zinkovo-uhlíkových a alkalicko-mangánových batérií (4 x 1,5 V AA) tiež pomocou akumulátorov fy. Soehnle Professional.

Dbajte prosím na to, že sa akumulátory i pri pripojenom sieťovom zdroji nenabijajú. Separátna nabíjačka je potrebná.

## Akumulátor ako doplnok

Akumulátory Soehnle Professional sú k dostatiu ako súprava dodatočnej výbavy, pozostávajúca z nabíjačky, akumulátorov Soehnle a bezpečnostných nálepiek.

Vstavanými akumulátormi Soehnle Professional je možné váženie nezávisle na sieti až do 200 hodín (podľa súpravy akumulátorov/batérií). Počas procesu nabíjania (cca 15 hod.) svieti v nabíjačke kontrolné svetlo. Nový cyklus nabíjania sa vždy štartuje vyťažením a zasunutím plochej zástrčky na indikačnom prístroji. Akumulátory strácajú pri dlhšom nepoužívaní svoju kapacitu. Plná kapacita nabitia je dosiahnutá po cca 3–5 procesoch nabíjania.

Náhradné diely: akumulátory Soehnle Professional, nabíjačka

Ak sa do prístroja nasadia akumulátory, musí sa tento označiť dodávanými nálepkami na batériovej priehradke.

1. Nálepka má tento nápis: **Pozor!** Sú zasunutú nabíjacie akumulátory Soehnle Professional, nevymieňajte ich za iné batérie! **Pozor:** Pri použití nabíjačky s normálnymi batériami je tu nebezpečie vytečenia a explózie. Ak sa nasadia opäť normálne batérie, musí sa v nabíjačke vymeniť sieťová zástrčka za dodanú zástrčku.

2. Sieťová časť je nabíjačka a je rozpoznateľná pomocou jednej LED na skrínke.

### Technické dáta



Rozsah válenia a písmo Žisiel zistíte prosím v údajoch na indikačnom prístroji.

Dáta k napájaciemu napätiu sú vyznačené na sieťovej zástrčke.

Pracovná teplota: 5 - 35°C  
Teplota skladovania: -10 - 55°C



Spotrebované batérie a akumulátory je potrebné zlikvidovať podľa národných a miestnych predpisov na ochranu životného prostredia a získavanie surovín.

## Váženie



Zapnite váhu.  
Objaví sa skúšobná indikácia "888888", potom "0".  
Váha je pripravená na váženie.

## Tarovanie a privažovanie



Postavte schránku na dosku. Stlačte tlačidlo . Objaví sa indikácia "0".  
Tovar položte na váhu.  
Privažovanie: Stlačte opäť tlačidlo . Očakávajte indikáciu "0".  
Pridajte k tomu ďalší tovar, atď., opakujte až dosiahnete maximálnu možnú nosnosť.  
Po prvom tarovaní sa pre informáciu na indikácii objaví "N" (netto). "N" sa vymaže až vypnutím váhy.

## Kontrolné váženie

Položte na váhu porovnávaci diel. Tarovanie. Porovnávaci diel dajte dole. Kontrolovaný diel položte a odčítajte plus alebo minus.

## Indikácia celkovej hmotnosti



Pri zaťaženej váhe stlačte tlačidlo . Objaví sa indikácia "0". Váženy tovar dajte dole. Objaví sa celková hmotnosť so záporným znamienkom.

## Vypnutie



Pri indikácii "0" stlačte tlačidlo . Pri batériovej alebo akumulátorovej prevádzke je aktivovaná funkcia Auto-off-Funktion. Pri indikácii "0" sa váha automaticky po 2 minútach odpojí.

## Prepínanie jednotiek

Stlačenie tlačidla je možné v každom okamihu. Naposledy nastavená jednotka zostane zachovaná aj po vypnutí a objaví sa pri opätovnom zapnutí.

## Poruchové hlásenia



Preťaženie: Dbajte prosím na rozsah váženia váhy (viď typový štítok).



Podváha: Váhu opätovne zapnite. Ak sa tým chyba neodstráni, kontaktujte obchodníka alebo Vášho servisného partnera.



Pri nedefinovanej indikácii (viď príklad vľavo): Váhu odpojte na 10 sekúnd tým, že vyberiete batérie/akumulátory a/alebo vytiahnete sieťovú zástrčku.



Batérie/akumulátory sú prázdne. Vymeniť/nabiť (4 x 1,5 V AA).

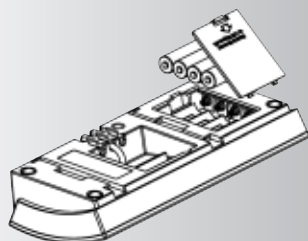

Dbajte prosím na to, že sa akumulátory pri pripojenom sieťovom zdroji nenabijajú. Separátna nabíjačka je potrebná a je ju možné dostať ako príslušenstvo.

## Kalibrovanie používateľom

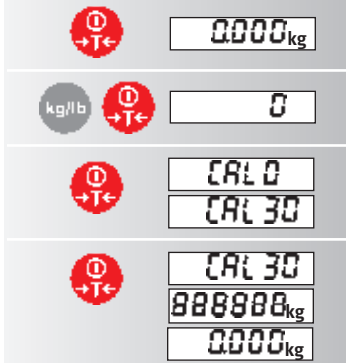

V prípade potreby sa môže váha nanovo nakalibrovať. K tomu potrebujete kalibrovacie závažie s hodnotou váhy, ktorá zodpovedá maximálnemu rozsahu váženia.

1. Zapnite váhu. Očakávajte indikáciu "0".
2. Obe tlačidlá stlačte na 20 sekúnd (🔴 + 🔴). Váha musí byť bezpodmienečne nezaťažená. Objaví sa "0".
3. Stlačte tlačidlo 🔴. Objaví sa "CAL 0" a potom maximálny rozsah váženia váhy.
4. Kalibrovacie závažie s hodnotou váženia, ktorá zodpovedá maximálnemu rozsahu váženia, položte na váhu. Stlačte tlačidlo 🔴. Najskôr sa objaví "CAL XX" (XX = maximálny rozsah váženia), potom "888888" a nakoniec "0". Potom váhu odľahčíte a vypnete.

Kalibrovanie používateľom sa uskutočňuje zásadne v jednotkách kg. Proces sa môže prerušiť stlačením tlačidla 🔴.

## Čistenie

Na čistenie stačí vlhká handrička a obvyklý čistiaci prostriedok. Nepoužívajte žiadne prostriedky na drhnutie.

## Údržba

Váha nepotrebuje žiadnu pravidelnú údržbu. Má však zmysel kontrolovať v pravidelných intervaloch presnosť. Častotť závisí od druhu použitia váhy. Pri zistených odchýlkach kontaktujte prosím Vášho obchodníka alebo servis Soehnle.

## Upozornenie

Za extrémnych elektrostatických a elektromagnetických podmienok, napr. pri prevádzkovaní rádiodostavice alebo mobilu v bezprostrednej blízkosti prístroja, môže byť spôsobené ovplyvnenie indikovanej hodnoty. Po skončení poruchového vplyvu je výrobok opäť použiteľný podľa ustanovení, popr. je potrebné opätovne zapnutie.

Práve tak môže viesť k ovplyvňovaniu výsledkov váženia ťah vzduchu, vibrácie, rýchle zmeny teploty a snečné žiarenie. Váha zodpovedá druhu ochrany IP 54. Preto je potrebné zabrániť pôsobeniu vlhkosti vzduchu, pár, tekutín a silnému znečisteniu.

Meračsko-technické komponenty by sa tým poškodili a Vy stratíte Váš nárok na záruku.

**Tento prístroj je odrušený v súlade s platnými smernicami Európskeho spoločenstva 89/336/EWG.**

## Záruka - ručenie

Pokiaľ na dodanej veci bude porucha spôsobená firmou Soehnle Professional, je Soehnle Professional oprávnená podľa voľby buď poruchu odstrániť alebo dodať náhradu. Nahradené diely budú vlastníctvom Soehnle Professional. Ak odstránenie poruchy alebo dodanie náhradného dielu zlyhá, platia zákonné ustanovenia. Záručná lehota je 2 roky a začína dňom kúpy. Prosím uschovajte účet ako dôkaz. V servisnom prípade kontaktujte prosím Vášho obchodníka alebo servis Soehnle.

### Žiadna záruka sa neprijíma obzvlášť za škody, ktoré vzniknú v nasledujúcich prípadoch:

Neodborné, nevhodné skladovanie alebo používanie, chybná montáž, popríp. uvedenie do prevádzky objednávateľom alebo treťou osobou, prirodzené opotrebenie, zmeny alebo zásahy, chybné alebo nedbalé zaobchádzanie, obzvlášť nadmerné namáhanie, chemické, elektrochemické, elektrické vplyvy alebo vlhkosť, pokiaľ tieto nebudú zavinené firmou Soehnle Professional.

Pokiaľ by viedli prevádzkové, klimatické alebo iné vplyvy k podstatným menám pomerov alebo stavu materiálu, odpadá záruka za bezchybnú celkovú funkciu tohto prístroja. Pokiaľ v jednotlivom prípade dáva Soehnle Professional záruku, znamená to uvoľnenie od porúch na predmete dodávky v záručnej lehote.

## Navodila za montažo 7755 plus

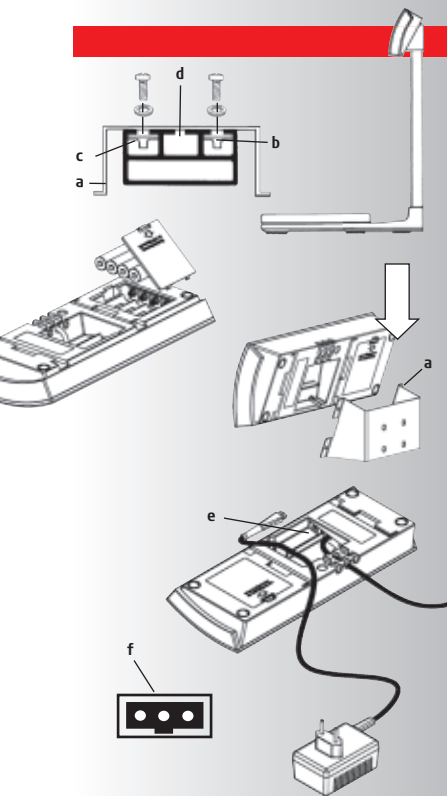

Vijake speljite skozi predvidene luknje v držalo kazalnika (a) in jih rahlo privijte s priloženimi varovalnimi nasprotnimi maticami (b). Merilni kabel na hrbtni strani signalizacijskega stojala (d) speljite navzgor. Držalo kazalnika (a) speljite z nasprotnima maticama (b) v vodilna utora (c) stojala kazalnika in pritrdite.

Kazalnik od zgoraj vtiskajte v držalo kazalnika (a), dokler se ne zaskoči.

## Zagon

Vstavite baterije (4 x 1,5 V AA) ali priključite omrežno napravo.

Tehtnico postavite na mesto uporabe. Poskrbite za vodoravno stojišče. Tehtnica je pripravljena za obratovanje.

Če je kazalnik potrebno pritrditi na steno, postavite priloženo držalo kazalnika (a) na steno in kazalnik vtiskajte od zgoraj, dokler se ne zaskoči.

## Omrežni del vtiča

Na dnu kazalnika (e) se nahaja puša (f) za priloženi omrežni del vtiča.

Vtaknite kabel in ga speljite v vlečni razbremenilnik. Prosimo, uporabljajte le originalni napajalnik Soehnle Professional.

Napajalnik ni zaščiten pred vodo in ne sme priti v stik z vodo.

Če se napajalnik zmoči ali ima vidne poškodbe, se tehtnice z napajalnikom ne sme več poganjati. V tem primeru se obrnite svojemu trgovcu ali servisnemu partnerju.

## Napajanje z energijo

Tehtnica se lahko razen z omrežnim napajalnikom in cinkovo/ogljikovimi in alkalno/manganskimi baterijami (4 x 1,5 V AA) opcijski poganja z Soehnle Professional akumulatorji.

Prosimo upoštevajte, da se akumulatorji ne polnijo niti ob priključenem napajalniku. Za to je potreben poseben polnilnik.

## Opcijski akumulator

Soehnle Professional akumulatorji, ki jih lahko dobite kot dodatno opremo, sestojijo iz polnilnika, Soehnle akumulatorja in varnostne nalepke.

Z vgrajenim Soehnle Professional akumulatorjem je mogoče tehtanje za do 200 ur (odvisno od akumulatorskega paketa/baterij), neodvisno od omrežja. Med polnjenjem (pribl. 15 ur) sveti kontrolna luč v polnilniku. Novi polnilni cikel se vedno začne tako, da na kazalniku odklopite in vklopite ploščati vtič. Če jih ne uporabljate dlje časa, izgubijo akumulatorji svojo kapaciteto. Polna polnilna kapaciteta se doseže po pribl. 3–5 polnjenjih.

Nadomestni deli: Soehnle Professional akumulatorji, polnilnik

Če se v napravo vstavlja akumulatorji, morate to na predalu za baterije označiti s priloženo nalepko.

- Nalepka ima naslednji napis: **Pozor!** Vgrajeni so polnilni Soehnle Professional akumulatorji, jih ne zamenjajte z drugimi baterijami! **Pozor!** Pri uporabi polnilnika z navadnimi baterijami obstaja nevarnost iztekanja in eksplozije. Če ponovno vstavite navadne baterije, morate polnilnik zamenjati z omrežnim delom vtiča, priloženim ob nakupu.
- Napajalnik je polnilnik in ga lahko prepoznate po LED lučki v ohišju.

## Tehnični podatki



Območje tehtanja in številčni korak si oglejte v podatkih na kazalniku.

Podatki o napetostnem napajanju so zabeleženi na omrežnem delu vtiča.

Delovna temperatura: 5 – 35°C

Temperatura skladiščenja: -10 – 55°C



Porabljene baterije in akumulatorje morate odstraniti v skladu z nacionalnimi in lokalnimi okoljevarstvenimi predpisi in predpisi za reciklažo surovin.

## Tehtanje



Vklopite tehtnico.  
Pojavi se kontrolni kazalnik "888888", potem pa "0".  
Tehtnica je pripravljena za tehtanje.

## Tariranje in dodatno tehtanje



Postavite posodo na platformo. Pritisnite tipko . Pojavi se kazalnik "0".  
Postavite material za tehtanje.  
Dodatno tehtanje: Znova pritisnite tipko . Pričakajte kazalnik "0".  
Dodajte naslednji material za tehtanje itd. Ponovitev je mogoča do maksimalne nosilnosti.  
Po prvem tariranju se za informacijo na kazalniku pojavi "N" (neto). "N" ugasne šele z izklopom tehtnice.

## Kontrolno tehtanje

Položite referenčni del. Tarirajte. Snemite referenčni del. Položite del, ki ga boste kontrolirali, in odčitajte pozitivno ali negativno odstopanje.

## Kazalnik skupne teže



Pri obremenjeni tehtnici pritisnite tipko . Pojavi se kazalnik "0". Snemite material za tehtanje. Pojavi se skupna teža z negativnim predznakom.

## Izklop



Pri kazalniku "0" pritisnite tipko .  
Pri obratovanju z baterijami ali akumulatorjem je funkcija Auto off aktivirana. Pri kazalniku "0" ugasne tehtnica samodejno po 2 minutah.

## Preklop enot

S pritiskom na tipko je to mogoče kadarkoli. Zadnja nastavljena enota se ohrani tudi pri izklopu in pojavi ob vnovičnem vklopu.

## Sporočila o motnjah



Preobremenjenost: Upošteвайте tehtalno področje tehtnice (glejte tipsko ploščico).

Pre nizka obremenjenost: Znova vklopite tehtnico. Če napake s tem ne odpravite, stopite v stik s trgovcem ali servisierjem.

Pri nedefiniranem kazalniku (glejte primer levo): Izklopite tehtnico 10 sekund iz napetosti, tako da odstranite baterije/akumulatorje in/ali izvlečte omrežni vtič.

Baterije/akumulatorji prazni. Zamenjajte/napolnite (4 x 1,5 V AA)

Prosimo upoštevajte, da se akumulatorjev ob priključenem napajalniku ne polni. Potreben je poseben polnilnik, ki ga lahko dobite kot pribor.

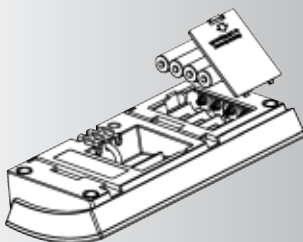

## Uporabniško naravnavanje

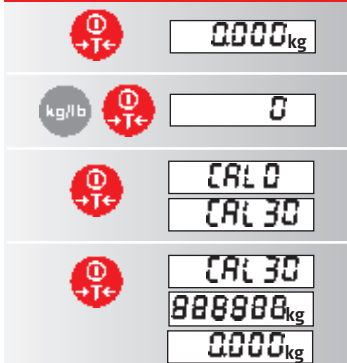

Tehtnico po potrebi lahko dodatno kalibrirate. Za to vam je potrebna umerjalna utež z vrednostjo teže, ki ustreza maksimalnemu področju tehtanja.

1. Vključite tehtnico. Pričakajte kazalnik "0".
2. 20 sekund pritisnite obe tipki (⊕ + ⊖). Tehtnica mora obvezno biti neobremenjena. Pojavi se "0".
3. Pritisnite tipko ⊕. Pojavi se "CAL 0" in potem maksimalno tehtalno področje tehtnice.
4. Položite umerjalno utež z vrednostjo teže, ki ustreza maksimalnemu tehtalnemu področju. Pritisnite tipko ⊕. Najprej se pojavi "CAL XX" (XX = maksimalno tehtalno področje), potem "888888" in zatem "0". Potem tehtnico razbremenite in izklopite.

Uporabniško kalibriranje se načeloma opravlja v enoti kg. Postopek lahko prekinete s pritiskom na tipko ⊖.

## Čiščenje

Za čiščenje zadošča vlažna krpa in običajno čistilo. Ne uporabljajte sredstev za drgnjenje.

## Vzdrževanje

Tehtnica ne terja rutinskega vzdrževanja. Kljub temu pa je treba v rednih obdobjih preverjati njeno natančnost. Pogostost je odvisna od uporabe in stanja tehtnice. Pri ugotovljenih odstopanjih stopite v stik s svojim trgovcem ali Soehnle servisno službo.

## Napotek

Pod ekstremnimi elektrostatičnimi ter elektromagnetnimi vplivi, npr. pri poganjanju radijskega aparata ali mobilnega telefona v neposredni bližini naprave, se lahko vpliva na prikazovalno vrednost. Po koncu motnje je izdelek ponovno pripravljen za uporabo; po potrebi ga ponovno vklopite.

Prav tako lahko prepih, vibracije, hitre temperaturne spremembe in sončno sevanje vplivajo na rezultate tehtnice.

Tehtnica ustreza vrsti zaščite IP 54. Treba se je izogibati visoki vlažnosti zraka, hlapom, agresivnim tekočinam in močni onesaženosti. Merilno-tehnične komponente se s tem poškodujejo, zaradi česar izgubite pravice iz garancije.

**Ta naprava je zaščiten pred radijskimi motnjami v skladu z veljavno Direktivo ES 89/336/EGS.**

## Garancija - odgovornost

Če obstaja pomanjkljivost dostavljene stvari, ki je nastala po krivdi firme Soehnle Professional, ima Soehnle Professional pravico, po izbiri pomanjkljivost odstraniti ali dostaviti nadomestek. Zamenjani deli postanejo last podjetja Soehnle Professional. Če napake ni mogoče odpraviti ali dostaviti nadomestne naprave, veljajo zakonska določila. Garancijski rok znaša 2 leti in se začne na dan nakupa. Prosimo, shranite račun kot dokazilo o nakupu. V servisnem primeru stopite v stik s svojim trgovcem ali Soehnle servisno službo.

### Garancije ne velja za škode, ki nastanejo iz naslednjih razlogov:

neprimerne, nestrokovnega skladiščenja ali uporabe, nepravilne montaže oz. zagona s strani naročnika ali tretjih oseb, naravne izrabe, sprememb ali posegov, napačnega ali malomarnega ravnanja, zlasti prekomerne obremenitve, kemijskih, elektrokemijskih, električnih vplivov ali vlažnosti, v kolikor do njih ni prišlo po krivdi firme Soehnle Professional.

Če obratni, klimatski ali ostali vplivi privedejo do bistvene spremembe razmerij ali stanja materiala, preneha veljati garancija za neoporečno skupno delovanje naprav. V kolikor Soehnle Professional daje garancijo v posameznem primeru, to pomeni, da na predmetu dostave ni napak v garancijskem obdobju.











**SOEHNLE**

**PROFESSIONAL**

**Soehnle Professional GmbH & Co. KG**

Manfred-von-Ardenne-Allee 12

DE-71522 Backnang

Telefon +49 (0) 71 91 / 34 53-0

Telefax +49 (0) 71 91 / 34 53-211

[info@soehnle-professional.com](mailto:info@soehnle-professional.com)

[www.soehnle-professional.com](http://www.soehnle-professional.com)