

Operation / Fonctionnement / Funcionamiento / Bediening / Funzionamento



**FinishPro™ 390/395 Airless/Air-Assisted Sprayer / Pulvérisateur  
FinishPro™ 390/395 Airless/Air-Assisté / Pulverizador sin  
aire/aisistido por aire FinishPro™ 390/395 / FinishPro™ 390/395  
airless/air-assisted spuitapparaat / FinishPro™ 390/395  
Spruzzatore Airless/A supporto pneumatico**

- For the application of architectural paint and coatings - / - Pour l'application de peintures et revêtements architecturaux - / - Para la aplicación de pinturas y revestimientos con fines arquitectónicos - / - Voor het spuiten en aanbrengen van muurverf en coatings - / - Per l'applicazione delle vernici e dei rivestimenti architettonici -

311905C

Maximum Working Pressure Airless Spraying: 3300 psi (227 bar, 22.7 MPa) / Pression de service maximale pour la pulvérisation Airless : 3300 psi (227 bars, 22,7 MPa) / Presión máxima de pulverización sin aire: 3300 psi (227 bar, 22,7 MPa) / Maximum werkdruk bij airless spuiten: 3300 psi (227 bar, 22,7 MPa) / Massima pressione di esercizio - spruzzatura Airless: 3300 psi (227 bar, 22,7 MPa)

	<b>Important Safety Instructions</b>	<b>Instructions de sécurité importantes</b>	<b>Instrucciones importantes de seguridad</b>	<b>Belangrijke veiligheids-instructies</b>	<b>Importanti istruzioni sulla sicurezza</b>
	Read all warnings and instructions in this manuals. Save these instructions.	Lire toutes les mises en garde et instructions de ce manuel. Sauvegarder ces instructions.	Lea todas las advertencias e instrucciones de este manual. Guarde estas instrucciones.	Lees alle waarschuwingen en instructies in deze handleidingen. Bewaar deze instructies.	Leggere tutte le avvertenze e le istruzioni contenute in questo manuale.

**Models / Modèles / Modelos / Modellen / Modelli:**

Region / Région / Región / Regio / Regione	FinishPro 390	FinishPro 395
US / US / EE.UU. / VS / U.S.A.	249690	249691
Europe CE 7/7 / Europe CE 7/7 / Europa CE 7/7 / Europa CE 7/7 / Europa CE 7/7	255110	255111
Europe Multi / Europe Multi / Europa Multi / Europa rest / Europa Multi	255112	255113
UK / RU / Reino Unido / Verenigd Koninkrijk / UK	255114	255115
Asia/Australia / Asie/Australie / Asia/Australia / Azië/Australië / Asia/Australia	255116	255117

**FinishPro 390**

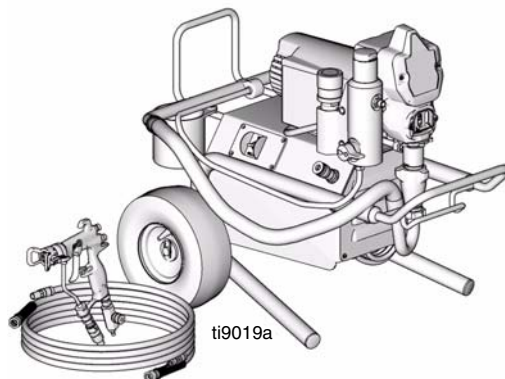

**FinishPro 395**

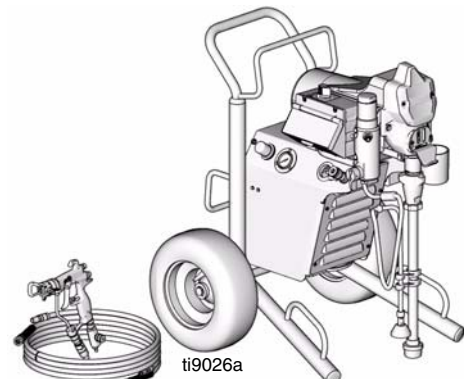





This manual contains English, French, Spanish, Dutch, Italian

PROVEN QUALITY. LEADING TECHNOLOGY.



# Warnings

The following are general warnings related to the setup, use, grounding, maintenance and repair of this equipment. Additional, more specific warnings may be found throughout the body of this manual where applicable. Symbols appearing in the body of the manual refer to these general warnings. When these symbols appear throughout the manual, refer back to these pages for a description of the specific hazard.

 <b>WARNING</b>	
	<p><b>FIRE AND EXPLOSION HAZARD</b></p> <p>Flammable fumes, such as solvent and paint fumes, in work area can ignite or explode. To help prevent fire and explosion:</p> <ul style="list-style-type: none"> <li>• Use equipment only in well ventilated area.</li> <li>• Eliminate all ignition sources; such as pilot lights, cigarettes, portable electric lamps, and plastic drop cloths (potential static arc).</li> <li>• Sprayer generates sparks. When flammable liquid is used in or near the sprayer or for flushing or cleaning, keep sprayer at least 20 feet (6 m) away from explosive vapors.</li> <li>• Keep work area free of debris, including solvent, rags and gasoline.</li> <li>• Do not plug or unplug power cords or turn lights on or off when flammable fumes are present.</li> <li>• Ground equipment and conductive objects in work area. Read <b>Grounding</b> instructions.</li> <li>• If there is static sparking or you feel a shock, <b>stop operation immediately</b>. Do not use equipment until you identify and correct the problem.</li> <li>• Keep a working fire extinguisher in the work area.</li> </ul>
	<p><b>ELECTRIC SHOCK HAZARD</b></p> <p>Improper grounding, setup, or usage of the system can cause electric shock.</p> <ul style="list-style-type: none"> <li>• Turn off and disconnect power cord before servicing equipment.</li> <li>• Use only grounded electrical outlets.</li> <li>• Use only 3-wire extension cords.</li> <li>• Ensure ground prongs are intact on sprayer and extension cords.</li> <li>• Do not expose to rain. Store indoors.</li> </ul>
	<p><b>SKIN INJECTION HAZARD</b></p> <p>High-pressure fluid from gun, hose leaks, or ruptured components will pierce skin. This may look like just a cut, but it is a serious injury that can result in amputation. <b>Get immediate surgical treatment.</b></p> <ul style="list-style-type: none"> <li>• Do not point gun at anyone or at any part of the body.</li> <li>• Do not put your hand over the spray tip.</li> <li>• Do not stop or deflect leaks with your hand, body, glove, or rag.</li> <li>• Engage trigger lock when not spraying.</li> <li>• Follow <b>Pressure Relief Procedure</b> in this manual, when you stop spraying and before cleaning, checking, or servicing equipment.</li> </ul>











## WARNING

	<p><b>EQUIPMENT MISUSE HAZARD</b></p> <p>Misuse can cause death or serious injury.</p> <ul style="list-style-type: none"> <li>• Do not exceed the maximum working pressure or temperature rating of the lowest rated system component. Read <b>Technical Data</b> in all equipment manuals.</li> <li>• Use fluids and solvents that are compatible with equipment wetted parts. Read <b>Technical Data</b> in all equipment manuals. Read fluid and solvent manufacturer's warnings. For complete information about your material, request MSDS from distributor or retailer.</li> <li>• Check equipment daily. Repair or replace worn or damaged parts immediately with genuine Graco replacement parts only.</li> <li>• Do not alter or modify equipment.</li> <li>• Use equipment only for its intended purpose. Call your Graco distributor for information.</li> <li>• Route hoses and cables away from traffic areas, sharp edges, moving parts, and hot surfaces.</li> <li>• Do not kink or overbend hoses or use hoses to pull equipment.</li> <li>• Comply with all applicable safety regulations.</li> <li>• Keep children and animals away from work area.</li> <li>• Do not operate the unit when fatigued or under the influence of drugs or alcohol.</li> </ul>
	<p><b>PRESSURIZED ALUMINUM PARTS HAZARD</b></p> <p>Do not use 1,1,1-trichloroethane, methylene chloride, other halogenated hydrocarbon solvents or fluids containing such solvents in pressurized aluminum equipment. Such use can cause serious chemical reaction and equipment rupture, and result in death, serious injury, and property damage.</p>
	<p><b>TOXIC FLUID OR FUMES HAZARD</b></p> <p>Toxic fluids or fumes can cause serious injury or death if splashed in the eyes or on skin, inhaled, or swallowed.</p> <ul style="list-style-type: none"> <li>• Read MSDS's to know the specific hazards of the fluids you are using.</li> <li>• Store hazardous fluid in approved containers, and dispose of it according to applicable guidelines.</li> </ul>
	<p><b>PERSONAL PROTECTIVE EQUIPMENT</b></p> <p>You must wear appropriate protective equipment when operating, servicing, or when in the operating area of the equipment to help protect you from serious injury, including eye injury, inhalation of toxic fumes, burns, and hearing loss. This equipment includes but is not limited to:</p> <ul style="list-style-type: none"> <li>• Protective eye wear</li> <li>• Clothing and respirator as recommended by the fluid and solvent manufacturer</li> <li>• Gloves</li> <li>• Hearing protection</li> </ul>

# Mises en garde





Les mises en garde suivantes sont des mises en garde de sécurité relatives à la configuration, utilisation, mise à la terre, maintenance et réparation de ce matériel. D'autres mises en garde plus spécifiques figurent dans ce manuel aux endroits concernés. Les symboles figurant dans ce manuel font référence à ces mises en garde générales. Quand vous voyez l'un de ces symboles dans le manuel, reportez-vous à ces pages où ce risque spécifique est décrit.





 <b>MISE EN GARDE</b>	
	<p><b>DANGERS D'INCENDIE ET D'EXPLOSION</b></p> <p>Les vapeurs inflammables, vapeurs de solvant et de peinture par exemple, sur le lieu de travail peuvent s'enflammer ou exploser. Pour prévenir un incendie ou une explosion :</p> <ul style="list-style-type: none"> <li>• N'utiliser l'équipement que dans des locaux bien ventilés.</li> <li>• Supprimer toutes les sources de feu, telles que les veilleuses, cigarettes, lampes de poche et bâches plastique (risque d'électricité statique).</li> <li>• Les pulvérisateurs produisent des étincelles. En cas d'utilisation de liquides inflammables dans ou près du pulvérisateur ou encore pour rincer ou nettoyer, tenir le pulvérisateur à un minimum de 20 pieds (6 m) des vapeurs explosives.</li> <li>• Veiller à débarrasser la zone de travail de tout résidu, comme les solvants, les chiffons et l'essence.</li> <li>• Ne pas brancher ni débrancher de cordons d'alimentation électrique ni allumer ou éteindre la lumière en présence de vapeurs inflammables.</li> <li>• Raccorder le matériel et les objets conducteurs se trouvant dans la zone de travail à la terre. Lire les instructions de <b>Mise à la terre</b>.</li> <li>• Si l'on remarque la moindre étincelle d'électricité statique ou si l'on ressent une décharge électrique, <b>arrêter le travail immédiatement</b>. Ne pas utiliser le matériel tant que le problème n'a pas été identifié et résolu.</li> <li>• La présence d'un extincteur opérationnel est obligatoire dans la zone de travail.</li> </ul>
	<p><b>DANGER DE DECHARGE ELECTRIQUE</b></p> <p>Une mauvaise mise à la terre, un mauvais réglage ou une mauvaise utilisation du système peut provoquer une décharge électrique.</p> <ul style="list-style-type: none"> <li>• Mettre hors tension et débrancher le câble d'alimentation avant de procéder à un entretien du matériel.</li> <li>• N'utiliser que des prises électriques reliées à la terre.</li> <li>• N'utiliser que des rallonges à 3 conducteurs.</li> <li>• S'assurer que les fiches de terre du pulvérisateur et des rallonges sont intactes.</li> <li>• Ne pas exposer à la pluie. Entreposer à l'intérieur.</li> </ul>
	<p><b>DANGERS D'INJECTION</b></p> <p>Le produit s'échappant à haute pression du pistolet, d'une fuite sur le flexible ou d'un composant défectueux risque de transpercer la peau. La blessure peut avoir l'aspect d'une simple coupure, mais il s'agit en fait d'une blessure sérieuse pouvant entraîner une amputation. <b>Consulter immédiatement un médecin en vue d'une intervention chirurgicale.</b></p> <ul style="list-style-type: none"> <li>• Ne pas diriger le pistolet sur quelqu'un ou une partie quelconque du corps.</li> <li>• Ne pas mettre la main devant la buse de pulvérisation.</li> <li>• Ne jamais colmater ou dévier les fuites avec la main, le corps, un gant ou un chiffon.</li> <li>• Verrouiller la gâchette à chaque arrêt de la pulvérisation.</li> <li>• Suivre la <b>Procédure de décompression</b> de ce manuel à chaque interruption de la pulvérisation et avant le nettoyage, la vérification ou l'entretien du matériel.</li> </ul>

 <b>MISE EN GARDE</b>	
	<p><b>DANGER EN CAS DE MAUVAISE UTILISATION DE L'ÉQUIPEMENT</b></p> <p>Toute mauvaise utilisation du matériel peut provoquer des blessures graves, voire mortelles.</p> <ul style="list-style-type: none"> <li>• Ne pas dépasser la pression de service maximum ou la température spécifiée de l'élément le plus faible du système. Lire les <b>Caractéristiques techniques</b> de tous les manuels d'équipement.</li> <li>• Utiliser des produits et solvants compatibles avec les pièces en contact avec le produit. Voir les <b>Caractéristiques techniques</b> de tous les manuels d'équipement. Lire les mises en garde du fabricant de produit et de solvant. Pour plus d'informations sur votre produit, demandez la fiche de sécurité relative aux produits à votre distributeur ou revendeur de produit.</li> <li>• Vérifier le matériel quotidiennement. Réparer ou remplacer immédiatement toutes les pièces usées ou endommagées uniquement par des pièces d'origine Graco.</li> <li>• Ne pas modifier cet équipement.</li> <li>• N'utiliser ce matériel que pour l'usage auquel il est destiné. Pour plus de renseignements appelez votre distributeur Graco.</li> <li>• Écarter les flexibles et câbles électriques des zones de circulation, des bords coupants, des pièces en mouvement et des surfaces chaudes.</li> <li>• Ne pas plier ni trop cintrer les flexibles ni les utiliser pour tirer l'appareil.</li> <li>• Se conformer à toutes les règles de sécurité applicables.</li> <li>• Tenir les enfants et animaux à l'écart du site de travail.</li> <li>• Ne pas utiliser l'appareil si l'on est fatigué ou sous l'influence de drogue ou d'alcool.</li> </ul>
	<p><b>RISQUES DUS AUX PIÈCES EN ALUMINIUM SOUS PRESSION</b></p> <p>N'utiliser ni 1,1,1-trichloréthane, ni chlorure de méthylène, ni solvants à base d'hydrocarbures halogénés, ni produits renfermant de tels solvants dans un appareil sous pression en aluminium. L'utilisation de ces produits peut déclencher une violente réaction chimique et une casse du matériel et provoquer ainsi de graves dommages corporels et matériels pouvant entraîner la mort.</p>
	<p><b>DANGERS PRESENTES PAR LES PRODUITS OU VAPEURS TOXIQUES</b></p> <p>Les produits ou vapeurs toxiques peuvent causer de graves blessures ou entraîner la mort en cas de projection dans les yeux ou sur la peau, en cas d'inhalation ou d'ingestion.</p> <ul style="list-style-type: none"> <li>• Lire la fiche de sécurité produit (MSDS) pour prendre connaissance des risques spécifiques aux produits utilisés.</li> <li>• Stocker les produits dangereux dans des récipients homologués et les éliminer conformément à la réglementation en vigueur.</li> </ul>
	<p><b>EQUIPEMENT DE PROTECTION DU PERSONNEL</b></p> <p>Il est impératif que le personnel porte un équipement de protection approprié quand il travaille ou se trouve dans la zone de fonctionnement de l'installation pour éviter des blessures graves telles que des lésions oculaires, inhalation de fumées toxiques, brûlures et perte de l'ouïe notamment. Cet équipement comprend ce qui suit, la liste n'étant pas exhaustive :</p> <ul style="list-style-type: none"> <li>• Lunettes de sécurité</li> <li>• Le port de vêtements de sécurité et d'un respirateur est conseillé par le fabricant de produit et de solvant</li> <li>• Gants</li> <li>• Casque antibruit</li> </ul>

# Advertencias





A continuación se ofrecen advertencias en general relacionadas con la seguridad de la puesta en marcha, utilización, conexión a tierra, mantenimiento y reparación de este equipo. Además, puede encontrar advertencias adicionales a lo largo de este manual siempre que sea pertinente. Los símbolos que aparecen en el texto del manual se refieren a estas advertencias generales. Cuando vea estos símbolos en el manual, consulte estas páginas para obtener una descripción del riesgo específico.

 <b>ADVERTENCIA</b>	
	<p><b>PELIGRO DE INCENDIOS Y EXPLOSIONES</b></p> <p>Vapores inflamables, como los vapores de disolvente o de pintura en la zona de trabajo pueden incendiarse o explotar. Para evitar un incendio o explosión:</p> <ul style="list-style-type: none"> <li>• Utilice el equipo únicamente en áreas bien ventiladas.</li> <li>• Elimine toda fuente de ignición, tales como las luces piloto, los cigarrillos, lámparas eléctricas portátiles y las cubiertas de plástico (arcos estáticos potenciales).</li> <li>• El pulverizador genera chispas. Cuando utilice líquidos inflamables cerca de, o en el pulverizador, o cuando lo lave o limpie, mantenga el pulverizador al menos a 6 m (20 pies) de distancia de los vapores explosivos.</li> <li>• Mantenga limpia la zona de trabajo, sin disolventes, trapos o gasolina.</li> <li>• No enchufe ni desenchufe cables de alimentación ni apague ni encienda las luces en el área de pulverización.</li> <li>• Conecte a tierra el equipo y los objetos conductores eléctricamente de la zona de trabajo. Lea las instrucciones de la <b>Conexión a tierra</b>.</li> <li>• Si se aprecia la formación de electricidad estática durante el uso de este equipo, <b>deje de trabajar inmediatamente</b>. No utilice el sistema hasta haber identificado y corregido el problema.</li> <li>• Guarde un extintor de incendios que funcione correctamente en la zona de trabajo.</li> </ul>
	<p><b>PELIGRO DE DESCARGA ELÉCTRICA</b></p> <p>Una conexión a tierra, montaje o utilización incorrectos del sistema puede causar descargas eléctricas.</p> <ul style="list-style-type: none"> <li>• Apague y desconecte la alimentación eléctrica antes de desconectar el equipo.</li> <li>• Utilice únicamente tomas eléctricas conectadas a tierra.</li> <li>• Utilice únicamente cables de extensión de 3 hilos.</li> <li>• Compruebe que los terminales de conexión a tierra del pulverizador y de los cables de extensión están intactas.</li> <li>• Proteja de la lluvia. Guárdelo en un recinto cerrado.</li> </ul>
	<p><b>PELIGRO DE INYECCIÓN A TRAVÉS DE LA PIEL</b></p> <p>El fluido a alta presión procedente de la pistola, fugas de la manguera o componentes rotos penetrarán en la piel. La inyección del líquido puede tener la apariencia de un simple corte, pero se trata de una herida grave que puede conducir a la amputación. <b>Consiga inmediatamente tratamiento quirúrgico.</b></p> <ul style="list-style-type: none"> <li>• No apunte nunca la pistola hacia alguien o alguna parte del cuerpo.</li> <li>• No coloque la mano sobre la boquilla de pulverización.</li> <li>• No intente bloquear ni desviar posibles fugas con la mano, el cuerpo, los guantes o con un trapo.</li> <li>• Enganche el seguro del gatillo cuando no esté pulverizando.</li> <li>• Siga el <b>Procedimiento de descompresión</b> de este manual, cuando deje de pulverizar y antes de limpiar, revisar o reparar el equipo.</li> </ul>





 <b>ADVERTENCIA</b>	
	<p><b>PELIGROS DEBIDOS A LA UTILIZACIÓN INCORRECTA DEL EQUIPO</b></p> <p>El uso incorrecto puede causar la muerte o heridas graves.</p> <ul style="list-style-type: none"> <li>• No exceda la presión máxima de trabajo o la temperatura del componente con menor valor nominal del sistema. Lea la sección <b>Características técnicas</b> de todos los manuales del equipo.</li> <li>• Utilice fluidos y disolventes que sean compatibles con las piezas húmedas del equipo. Consulte las <b>Características técnicas</b> de todos los manuales del equipo. Lea las advertencias de los fabricantes de los fluidos y los disolventes. Para obtener información completa sobre su material, pida la MSDS a su distribuidor o detallista.</li> <li>• Revise el equipo a diario. Repare o cambie inmediatamente las piezas desgastadas o dañadas únicamente con piezas de repuesto originales de Graco.</li> <li>• No altere ni modifique el equipo.</li> <li>• Utilice el equipo únicamente para el fin para el que ha sido destinado. Si desea información, póngase en contacto con su distribuidor Graco.</li> <li>• Desvíe las mangueras de zonas de tráfico intenso, de curvas pronunciadas, de piezas móviles y superficies calientes.</li> <li>• No retuerza ni doble las mangueras, ni las utilice para arrastrar el equipo.</li> <li>• Respete todas las normas relativas a la seguridad.</li> <li>• Mantenga a los niños y a los animales lejos de la zona de trabajo.</li> <li>• No utilice el equipo si está cansado o bajo los efectos de medicamentos o del alcohol.</li> </ul>
	<p><b>PELIGRO DE PIEZAS DE ALUMINIO A PRESIÓN</b></p> <p>No utilice 1,1,1 tricloroetano, cloruro de metileno y otros disolventes de hidrocarburos halogenados o productos que contengan dichos disolventes con equipos de aluminio presurizados. Esas sustancias podrían provocar peligrosas reacciones químicas y ruptura del equipo, y causar la muerte, lesiones graves y daños materiales.</p>
	<p><b>PELIGRO DE VAPORES O LÍQUIDOS TÓXICOS</b></p> <p>Los líquidos o los vapores tóxicos pueden provocar serios daños o incluso la muerte si entran en contacto con los ojos o la piel, se inhalan o se ingieren.</p> <ul style="list-style-type: none"> <li>• Lea la Hoja de datos de seguridad del material (MSDS) para conocer los peligros específicos de los líquidos que esté utilizando.</li> <li>• Guarde los fluidos peligrosos en un envase adecuado que haya sido aprobado. Proceda a su evacuación siguiendo las directrices pertinentes.</li> </ul>
	<p><b>EQUIPO DE PROTECCIÓN PERSONAL</b></p> <p>Debe utilizar equipo de protección adecuado cuando trabaje, revise o esté en la zona de funcionamiento del equipo, con el fin de protegerse contra la posibilidad de lesionarse gravemente, incluyendo lesiones oculares, la inhalación de vapores tóxicos, quemaduras o la pérdida auditiva. Este equipo incluye, pero no está limitado a:</p> <ul style="list-style-type: none"> <li>• Gafas de protección</li> <li>• Ropas protectoras y un respirador, tal como recomiendan los fabricantes del fluido y del disolvente</li> <li>• Guantes</li> <li>• Protección auditiva</li> </ul>

# Waarschuwingen

Hieronder staan algemene waarschuwingen die te maken hebben met de installatie, gebruik, aarding, onderhoud en reparatie van deze apparatuur. Daarnaast zijn er meer specifieke waarschuwingen te vinden in de lopende tekst van deze handleiding, waar van toepassing. De symbolen in de lopende tekst van de handleiding verwijzen naar deze algemene waarschuwingen. Als deze symbolen in de gehele handleiding voorkomen, zie dan deze pagina's voor een omschrijving van het specifieke gevaar.





 <b>WAARSCHUWING</b>	
	<p><b>BRAND- EN EXPLOSIEGEVAAR</b></p> <p>Brandbare dampen in het werkgebied zoals die van oplosmiddelen en verf kunnen ontbranden of exploderen. Voorkom brand en explosies o.a. als volgt:</p> <ul style="list-style-type: none"> <li>• Gebruik de apparatuur alleen in goed geventileerde ruimtes.</li> <li>• Zorg dat er geen ontstekingsbronnen zijn, zoals waakvlammen, sigaretten, draagbare elektrische lampen en kunststof kleding (deze kunnen statische vonkoverslag geven).</li> <li>• Het spuitapparaat genereert vonken. Wanneer u brandbaar materiaal gebruikt in of bij het spuitapparaat of om het apparaat door te spoelen of te reinigen, houd dan het spuitapparaat op minimaal 6 meter (20 voet) afstand van brandbare dampen.</li> <li>• Houd de werkruimte vrij van afval, ook verdunning, poetslappen en benzine.</li> <li>• Haal geen stekkers uit stopcontacten, steek geen stekkers in stopcontacten en doe geen lampen aan of uit als er brandbare dampen aanwezig zijn.</li> <li>• Aard de apparatuur en alle elektrisch geleidende voorwerpen en apparaten in het werkgebied. Lees de voorschriften voor de <b>Aarding</b>.</li> <li>• Als u merkt dat er sprake is van enige statische elektriciteit of u voelt een schok, <b>stop dan onmiddellijk met werken</b>. Gebruik het systeem pas weer als u de oorzaak van het probleem kent en het probleem verholpen is.</li> <li>• Zorg dat er altijd een werkend brandblusapparaat op de werkplek is.</li> </ul>
	<p><b>GEVAAR VOOR ELEKTRISCHE SCHOKKEN</b></p> <p>Slechte aarding, onjuiste installatie of onjuist gebruik van het systeem kan elektrische schokken veroorzaken.</p> <ul style="list-style-type: none"> <li>• Zet het toestel uit via de hoofdschakelaar en haal de stekker uit het stopcontact voordat u onderhoud gaat plegen aan de apparatuur.</li> <li>• Alleen geaarde stopcontacten gebruiken.</li> <li>• Alleen 3-draads verlengkabels gebruiken.</li> <li>• Zorg ervoor dat de aardingspennen op het spuitapparaat en verlengkabels intact zijn.</li> <li>• Niet blootstellen aan regen. Binnen opslaan.</li> </ul>
	<p><b>GEVAAR VOOR INJECTIE DOOR DE HUID</b></p> <p>Vloeistof dat onder hoge druk uit pistool, uit lekkende slangen of uit beschadigde onderdelen komt, dringt door de huid naar binnen in het lichaam. Dit kan eruit zien als een gewone snijwond, maar er is sprake van ernstig letsel. <b>Laat het onmiddellijk door een arts behandelen.</b></p> <ul style="list-style-type: none"> <li>• Het pistool nooit op iemand of op enig lichaamsdeel richten.</li> <li>• De hand nooit op de spuittip plaatsten.</li> <li>• Nooit proberen lekkages te stoppen met uw handen, het lichaam, handschoenen of een doek.</li> <li>• Vergrendel de veiligheidspal van de trekker altijd wanneer u niet spuit.</li> <li>• Volg altijd de <b>Drukontlastingsprocedure</b> in deze handleiding wanneer u ophoudt met spuiten, vóór reiniging, controle, of onderhoud aan de apparatuur.</li> </ul>







 <b>WAARSCHUWING</b>	
	<p><b>GEVAREN BIJ VERKEERD GEBRUIK VAN DE APPARATUUR</b></p> <p>Verkeerd gebruik kan leiden tot dodelijk of ernstig letsel.</p> <ul style="list-style-type: none"> <li>• De maximum werkdruk en maximum bedrijfstemperatuur van het zwakste onderdeel in uw systeem niet overschrijden. Lees de <b>Technische gegevens</b> van alle handleidingen die bij het systeem horen.</li> <li>• Gebruik vloeistoffen en oplosmiddelen die compatibel zijn met de bevochtigde onderdelen van de apparatuur. Zie de <b>Technische gegevens</b> in alle handleidingen voor de apparatuur. Lees de waarschuwingen van de fabrikant van het materiaal en het oplosmiddel. Vraag de leverancier of winkelier naar het MSDS (het veiligheidsinformatieblad voor het materiaal) voor de volledige informatie.</li> <li>• Kijk de apparatuur dagelijks na. Repareer of vervang versleten of beschadigde onderdelen onmiddellijk; vervang ze alleen door originele Graco-reserveonderdelen.</li> <li>• Geen veranderingen of wijzigingen in de apparatuur aanbrengen.</li> <li>• De apparatuur alleen voor het beoogde doel gebruiken. Neem contact op met uw Graco-leverancier voor meer informatie.</li> <li>• Houd slangen en kabels uit de buurt van plaatsen waar gereden wordt, scherpe randen, bewegende onderdelen en hete oppervlakken.</li> <li>• Zorg dat er geen kink in slangen komt, buig ze niet te ver door en trek het apparaat nooit vooruit aan de slang.</li> <li>• Houdt u aan alle geldende veiligheidsvoorschriften.</li> <li>• Houd kinderen en dieren weg van het werkgebied.</li> <li>• Het systeem niet bedienen als u moe bent of onder invloed van alcohol of geneesmiddelen.</li> </ul>
	<p><b>GEVAREN VAN ALUMINIUM ONDERDELEN ONDER DRUK</b></p> <p>Gebruik in aluminium apparatuur onder druk geen 1,1,1-trichloorethaan, methyleenchloride, andere halogeenkoolwaterstof-oplosmiddelen of vloeistoffen die dergelijke oplosmiddelen bevatten. Gebruik van dergelijke stoffen kan leiden tot een chemische reactie waardoor de apparatuur kan barsten wat kan resulteren in dodelijk of ernstig letsel en beschadiging van eigendommen.</p>
	<p><b>GEVAAR VAN GIFTIGE VLOEISTOF EN GIFTIGE DAMPEN</b></p> <p>Giftige materialen of giftige dampen kunnen ernstig letsel of zelfs de dood veroorzaken, als deze in de ogen of op de huid spatten, ingeademd of ingeslikt worden.</p> <ul style="list-style-type: none"> <li>• Lees de MSDS-veiligheidsbladen zodat u de specifieke gevaren kent van de gebruikte materialen.</li> <li>• Bewaar gevaarlijk materiaal in goedgekeurde containers en voer ze af conform alle geldende richtlijnen.</li> </ul>
	<p><b>UITRUSTING VOOR PERSOONLIJKE BESCHERMING</b></p> <p>U moet geschikte beschermingsmiddelen dragen als u de apparatuur bedient, onderhoudt en als u in het werkgebied aanwezig is – dit om u mede te beschermen tegen ernstig letsel, zoals oogletsel, inademing van giftige dampen, brandwonden en gehoorverlies. Dergelijke apparatuur is o.a. (maar is hier niet tot beperkt):</p> <ul style="list-style-type: none"> <li>• Een veiligheidsbril</li> <li>• Kleding en een ademhalingsfilter, zoals aanbevolen door de fabrikant van de gebruikte vloeistoffen en oplosmiddelen</li> <li>• Handschoenen</li> <li>• Gehoorbescherming</li> </ul>

# Pericolo

Quelle che seguono sono avvertenze generali correlate all'impostazione, l'utilizzo, la messa a terra, la manutenzione e la riparazione di questa apparecchiatura. Si possono trovare avvertenze aggiuntive e più specifiche nel testo di questo manuale laddove applicabili. I simboli contenuti nel testo di questo manuale fanno riferimento alle avvertenze generali. Quando questi simboli compaiono all'interno del manuale, fare riferimento a queste pagine per una descrizione del pericolo specifico.

 <b>PERICOLO</b>	
	<p><b>PERICOLO DI INCENDI ED ESPLOSIONI</b></p> <p>I fumi infiammabili, come il solvente e i fumi di vernici, in area di lavoro possono esplodere o prendere fuoco. Per prevenire un incendio o un'esplosione:</p> <ul style="list-style-type: none"> <li>• Utilizzare i macchinari sono in aree ben ventilate.</li> <li>• Eliminare tutte le fonti di incendio; come le fiamme pilota, le sigarette, le torce elettriche e le coperture in plastica (pericolo di archi statici).</li> <li>• Lo spruzzatore genera scintille. Quando del liquido infiammabile viene utilizzato dentro o accanto allo spruzzatore oppure viene utilizzato per il lavaggio o la pulizia, tenere lo spruzzatore ad almeno 6 m (20 piedi) di distanza dai vapori esplosivi.</li> <li>• Mantenere l'area di lavoro libera da materiali di scarto inclusi solventi, stracci e petrolio.</li> <li>• Non collegare o scollegare i cavi di alimentazione o accendere o spegnere luci in presenza di fumi infiammabili.</li> <li>• Collegare a terra le apparecchiature e gli oggetti conduttivi nell'area di lavoro. Leggere le istruzioni sulla <b>messa a terra</b>.</li> <li>• Se vi sono scariche statiche o se si rileva una scossa <b>arrestare immediatamente l'operazione</b>. Non utilizzare questa apparecchiatura fin quando il problema non è stato identificato e corretto.</li> <li>• Tenere un estintore funzionante nell'area di lavoro.</li> </ul>
	<p><b>PERICOLO DI SCOSSE ELETTRICHE</b></p> <p>Il collegamento a terra non corretto, un'inizializzazione o un uso improprio del sistema può causare una scossa elettrica.</p> <ul style="list-style-type: none"> <li>• Disattivare e arrestare il cavo di alimentazione prima di eseguire la manutenzione dell'attrezzatura.</li> <li>• Utilizzare solo uscite elettriche con messa a terra.</li> <li>• Utilizzare solo cavi di prolunga a tre fili.</li> <li>• Accertarsi che le prolunghe con messa a terra siano integre sullo spruzzatore e sui cavi di estensione.</li> <li>• Non esporre alla pioggia. Conservare al chiuso.</li> </ul>
	<p><b>PERICOLO DI INIEZIONE NELLA PELLE</b></p> <p>Fluido ad alta pressione dalla pistola, perdite nei flessibili o componenti rotti possono lesionare la pelle. Può sembrare un semplice taglio, ma in realtà è una grave lesione che può portare a un'amputazione. <b>Richiedere trattamento chirurgico immediato.</b></p> <ul style="list-style-type: none"> <li>• Non puntare mai la pistola verso qualcuno o su una parte del corpo.</li> <li>• Non poggiare la mano o le dita sull'ugello dello spruzzatore.</li> <li>• Non interrompere o deviare perdite con la mano, col corpo, con i guanti o uno straccio.</li> <li>• Innescare sempre il gancio di sicurezza quando non si spruzza.</li> <li>• Seguire la <b>procedura di decompressione</b> contenuta in questo manuale, quando si smette di spruzzare e prima di pulire, eseguire interventi di manutenzione o di riparazione dell'attrezzatura.</li> </ul>

 <b>PERICOLO</b>	
	<p><b>PERICOLO DA UTILIZZO ERRATO DELL'ATTREZZATURA</b></p> <p>Un utilizzo improprio può provocare gravi lesioni o addirittura la morte.</p> <ul style="list-style-type: none"> <li>• Non eccedere la massima pressione d'esercizio o temperatura del componente con la specifica minima. Leggere i <b>Dati tecnici</b> di tutti manuali delle attrezzature.</li> <li>• Utilizzare fluidi e solventi compatibili con le parti dell'attrezzatura a contatto con il fluido. Vedere <b>Dati tecnici</b> in tutti i manuali delle attrezzature. Leggere le avvertenze del produttore del fluido e del solvente. Per informazioni complete sul materiale, richiedere l'MSDS al distributore o al rivenditore.</li> <li>• Verificare l'attrezzatura quotidianamente. Riparare o sostituire immediatamente le parti usurate o danneggiate solo con parti originali Graco.</li> <li>• Non alterare o modificare l'attrezzatura.</li> <li>• Utilizzare l'apparecchiatura solo per gli scopi previsti. Per informazioni, contattare il distributore Graco.</li> <li>• Disporre i flessibili e i cavi lontano da aree trafficate, spigoli vivi, parti in movimento e superfici calde.</li> <li>• Non attorcigliare né piegare eccessivamente i flessibili o utilizzare i flessibili per tirare l'attrezzatura.</li> <li>• Seguire tutte le normative sulla sicurezza applicabili.</li> <li>• Tenere bambini e animali lontano dall'area di lavoro.</li> <li>• Non mettere in funzione l'unità quando si è affaticati o sotto l'influenza di droghe o di alcol.</li> </ul>
	<p><b>PERICOLO DA PARTI IN ALLUMINIO PRESSURIZZATE</b></p> <p>Nelle attrezzature in alluminio pressurizzate non utilizzare mai 1,1,1-tricloroetano, cloruro di metilene, altri solventi a base di idrocarburi alogenati o fluidi contenenti tali solventi. L'uso di tali sostanze può causare serie reazioni chimiche e danni all'attrezzatura e può provocare la morte, gravi lesioni e danni materiali.</p>
	<p><b>PERICOLO DI FUMI O FLUIDI TOSSICI</b></p> <p>Fluidi o fumi tossici possono causare lesioni gravi o mortali se spruzzati negli occhi o sulla pelle, inalati o ingeriti.</p> <ul style="list-style-type: none"> <li>• Leggere il foglio dati sulla sicurezza del materiale (MSDS) per documentarsi sui pericoli specifici dei fluidi utilizzati.</li> <li>• Conservare i fluidi pericolosi in contenitori di tipo approvato e smaltire i fluidi secondo le indicazioni applicabili.</li> </ul>
	<p><b>ATTREZZATURA DI PROTEZIONE PERSONALE</b></p> <p>Indossare una protezione adeguata durante il funzionamento, la manutenzione o quando si è in area di lavoro del macchinario per proteggersi dal pericolo di lesioni gravi: lesioni agli occhi; inalazione di fumi tossici, ustioni e perdita dell'udito. L'apparecchiatura di protezione include ma non è limitata a:</p> <ul style="list-style-type: none"> <li>• Occhiali protettivi</li> <li>• Indumenti e un respiratore come raccomandato dal produttore del fluido e del solvente</li> <li>• Guanti</li> <li>• Protezione auricolare</li> </ul>

# Component Identification / Identification des composants / Identificación de los componentes / De onderdelen / Identificazione dei componenti

## FinishPro 390

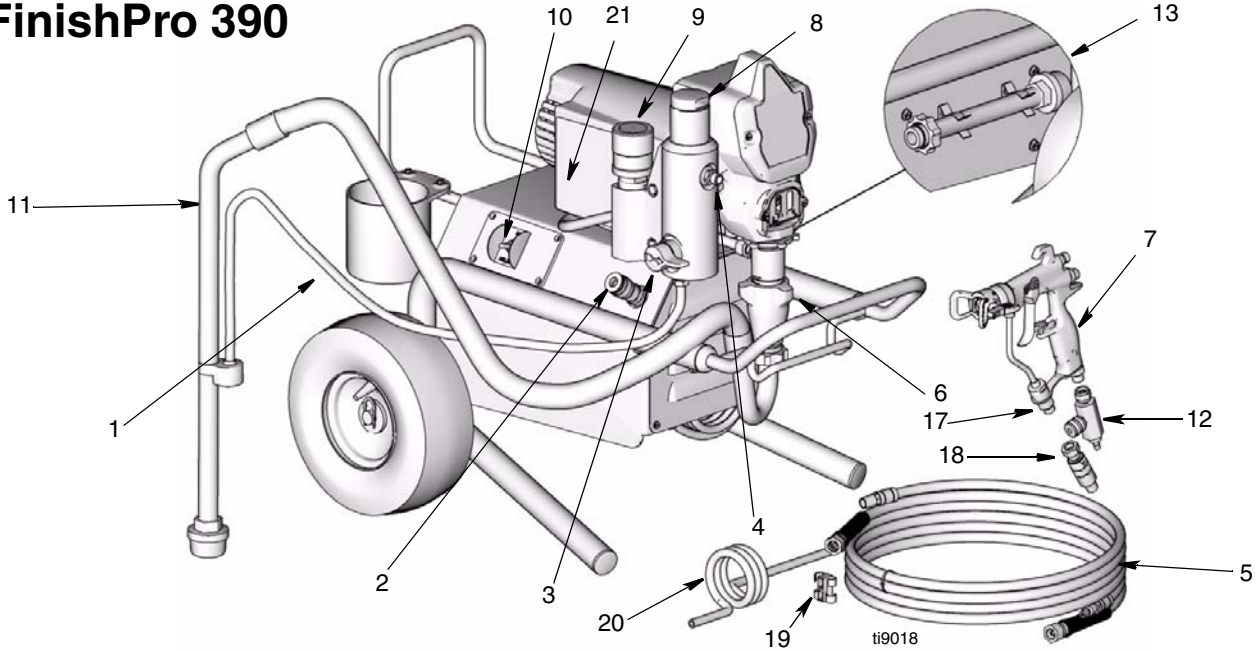

## FinishPro 395

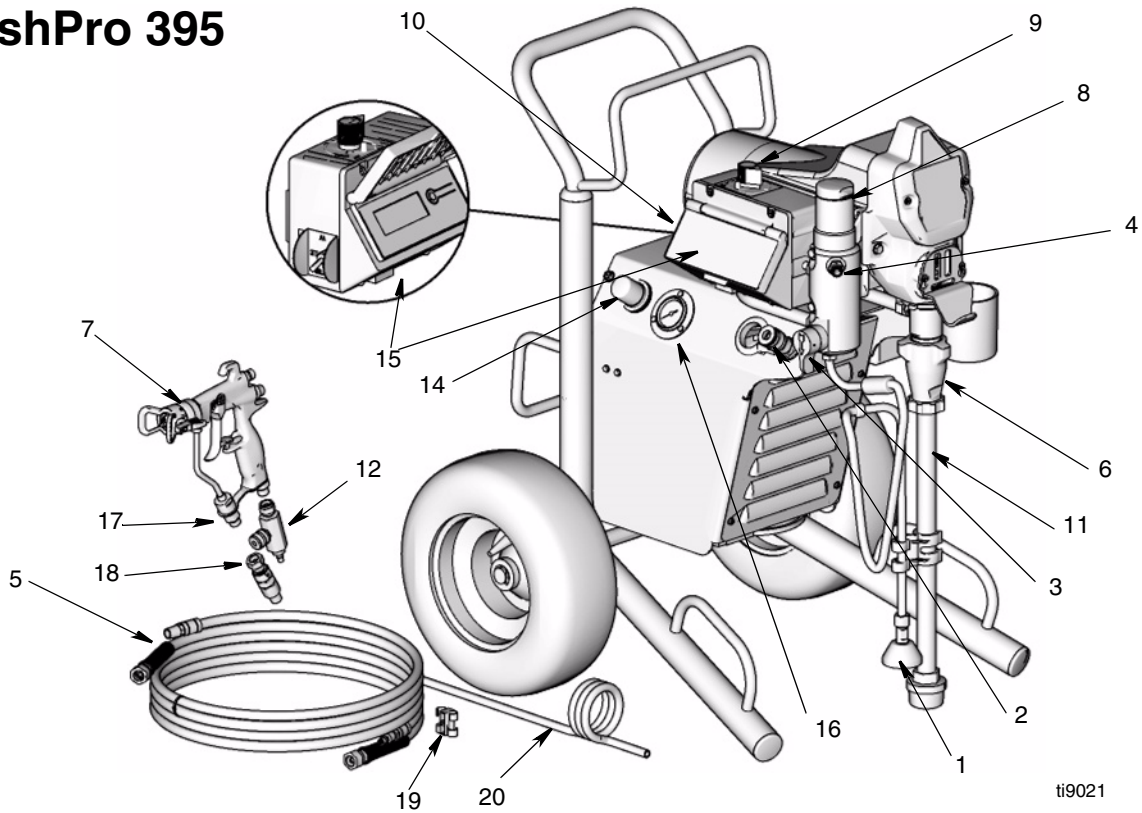

## Component Identification / Identification des composants / Identificación de los componentes / De onderdelen / Identificazione dei componenti

Item / Repère / Item / Onderdeel / Parte	English	Français	Español	Nederlands	Italiano
1	Drain Tube/Hose	Tuyau/flexible de vidange	Tubo/manguera de drenaje	Aftapbuis/slang	Flessibile/tubo di drenaggio
2	Air Hose Connection	Raccord du flexible d'air	Conexión de la manguera de aire	Luchtlangkoppeling	Connessione del flessibile dell'aria
3	Prime/Spray Valve	Robinet de pulvérisation/ amorçage	Válvula de cebado/pulverización	Voorpomp-/ spuitventiel	Valvola di adescamento/ spruzzatura
4	Fluid Outlet	Sortie produit	Salida de fluido	Vloeistofuitlaat	Uscita del fluido
5	Air/Fluid Supply Hose	Flexible d'alimentation produit/air	Manguera de suministro de aire/fluido	Lucht/materiaalslang	Tubo di alimentazione del fluido/aria
6	Displacement Pump	Bas de pompe	Base de bomba	Onderpomp	Pompante
7	Gun (see manual)	Pistolet (voir manuel)	Pistola (vea el manual)	Pistool (zie handleiding)	Pistola (vedere manuale)
8	Filter Manifold	Manifold du filtre	Colector del filtro	Filterverdeelstuk	Collettore filtro
9	Fluid Pressure Control	Commande de la pression produit	Control de presión de fluido	Regeling materiaaldruk	Controllo pressione fluido
10	Power/Function Selector	Sélecteur de puissance/fonction	Selector de potencia/función	Keuzeschakelaar voeding/functie	Selettore alimentazione/ funzione
11	Suction Tube	Tube d'aspiration	Tubo de aspiración	Aanzuigbuis	Tubo di aspirazione
12	Gun Air Regulator	Régulateur d'air du pistolet	Regulador de aire de la pistola	Luchtreduceerventiel van het pistool	Regolatore dell'aria della pistola
13	Direct Immersion Tube (390 Model Only)	Tube d'immersion directe (modèle 390 uniquement)	Tubo de inmersión directa (modelo 390 únicamente)	Buis voor rechtstreekse onderdompeling (alleen model 390)	Tubo immersione diretta (solo modello 390)
14	Sprayer Air Pressure Regulator (395 Model Only)	Régulateur de pression d'air du pulvérisateur (modèle 395 uniquement)	Regulador de presión de aire del pulverizador (modelo 395 únicamente)	Luchtdrukregeling spuitapparaat (alleen model 395)	Regolatore pressione aria spruzzatore (solo modello 395)
15	Digital Display (395 Model Only)	Écran numérique (modèle 395 uniquement)	Pantalla digital (modelo 395 únicamente)	Digitale display (alleen model 395)	Display digitale (solo modello 395)
16	Air Pressure Gauge (395 Model Only)	Manomètre à air (modèle 395 uniquement)	Manómetro de aire (modelo 395 únicamente)	Manometer (alleen model 395)	Manometro pressione aria (solo modello 395)
17	Gun Filter	Filtre de pistolet	Filtro de la pistola	Pistoolfilter	Filtro della pistola
18	High Pressure Paint Swivel	Raccord rotule pour peinture sous haute pression	Racor giratorio de pintura de alta presión	Hogedruk verfwartel	Raccordo girevole vernice ad alta pressione
19	Hose T-clip	Clips en T pour flexible	Clip en Te de la pistola	T-clip slang	Fascetta a T per flessibile
20	Flex Coil Air Hose	Flexible d'air à serpentin flexible	Manguera de aire helicoidal flexible	Luchtlang met flexibele veer	Flessibile aria a spirale
21	Fluid Pressure Gage (390 model only)	Manomètre produit (modèle 390 uniquement)	Manómetro de fluido (modelo 390 únicamente)	Materiaaldrukmeter (alleen model 390)	Manometro pressione fluido (solo modello 390)

# Grounding / Mise à la masse / Conexión a tierra / Aarding / Messa a terra

NOTICE	REMARQUE	AVISO	LET OP	AVVISO
The sprayer must be grounded. Grounding reduces the risk of electrical shock by providing an escape wire for the electrical current.	Le pulvérisateur doit être raccordé à la terre. La mise à la terre réduit les risques de décharge électrique grâce à un fil permettant au courant de s'échapper.	Este pulverizador debe estar conectado a tierra. La conexión a tierra reduce el riesgo de descargas eléctricas al proporcionar un cable por donde puede escapar la corriente eléctrica.	Het spuitapparaat moet worden geaard. Aarding verlaagt de kans op elektrische schokken omdat het een ontsnappingsdraad biedt voor de elektrische stroom.	Lo spruzzatore deve essere collegato a terra. La messa a terra riduce il rischio di scossa elettrica fornendo una via di fuga per la corrente elettrica.

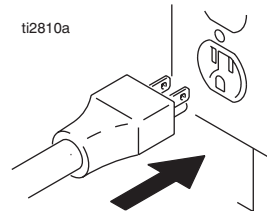
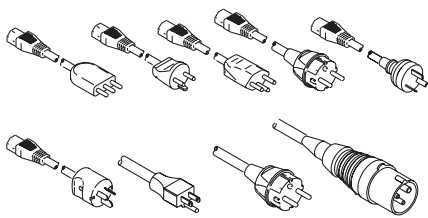
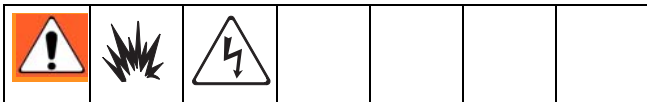

- The sprayer cord includes a grounding wire with an appropriate grounding contact.
- Le cordon d'alimentation possède un fil de terre relié à un contact de mise à la terre approprié.
- El cable del pulverizador incluye un hilo de conexión a tierra con el contacto de conexión a tierra adecuado.
- In de stroomkabel van het spuitapparaat zit een aardingsdraad met een bijbehorend aardingscontact.
- Il cavo dello spruzzatore include un filo di terra con un contatto di terra appropriato.

- The plug must be plugged into an outlet that is properly installed and grounded in accordance with all local codes and ordinances.
- Cette fiche doit être enfichée dans une prise montée et reliée à la terre conformément à la réglementation locale.
- La clavija debe estar enchufada en una toma correctamente instalada y conectada a tierra de acuerdo con los códigos y decretos locales.
- De stekker moet worden gestoken in een goed geïnstalleerd stopcontact dat is geaard conform alle ter plekke geldende regels en voorschriften.
- La spina deve essere collegata a una uscita che sia correttamente installata e collegata a terra secondo tutte le ordinanze e norme locali.

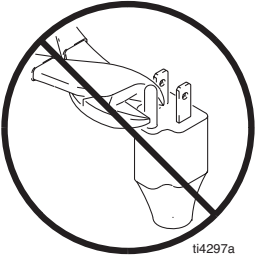
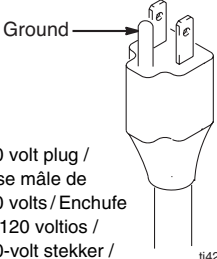
 <p>ti4297a</p>		 <p>120 volt plug / Prise mâle de 120 volts / Enchufe de 120 voltios / 120-volt stekker / Spina da 120 volt</p> <p>ti4295a</p>	
<ul style="list-style-type: none"> <li>Do not modify plug! If it will not fit in outlet, have grounded outlet installed by a qualified electrician.</li> <li>Do not use an adapter.</li> </ul>	<p><b>Power Requirements</b></p> <ul style="list-style-type: none"> <li>100-120V units require 100-120 VAC, 50/60 Hz, 15A, 1 phase.</li> <li>230V units require 230 VAC, 50/60 HZ, 10A, 1 phase.</li> </ul>	<p><b>Extension Cords</b></p> <ul style="list-style-type: none"> <li>Use an extension cord with an undamaged ground contact.</li> </ul>	<ul style="list-style-type: none"> <li>If an extension cord is necessary, use a 3-wire, 12 AWG (2.5 mm<sup>2</sup>) minimum. Longer cords reduce sprayer performance.</li> </ul>
<ul style="list-style-type: none"> <li>Ne pas modifier le connecteur ! S'il ne rentre pas dans la prise, faire installer une prise avec mise à la terre par un électricien qualifié.</li> <li>Ne pas utiliser une prise multiple.</li> </ul>	<p><b>Spécification électrique</b></p> <ul style="list-style-type: none"> <li>Les appareils de 100-120 V fonctionnent en 100-120 V CA, 50/60 Hz, 15 A, 1 phase.</li> <li>Les appareils de 230 V fonctionnent en 230 V CA, 50/60 Hz, 10 A, 1 phase.</li> </ul>	<p><b>Rallonges</b></p> <ul style="list-style-type: none"> <li>Utiliser un cordon d'alimentation électrique muni d'un contact de mise à la terre en bon état.</li> </ul>	<ul style="list-style-type: none"> <li>En cas de nécessité d'une rallonge, utiliser une rallonge 3 conducteurs, 12 AWG (2,5 mm<sup>2</sup>) minimum. Les longues rallonges réduisent le rendement du pulvérisateur.</li> </ul>
<ul style="list-style-type: none"> <li>¡No modifique la clavija suministrada! Si no encaja en la toma eléctrica, pida a un electricista cualificado que instale una toma de corriente conectada a tierra.</li> <li>No utilice un adaptador.</li> </ul>	<p><b>Requisitos eléctricos</b></p> <ul style="list-style-type: none"> <li>Las unidades de 100-120V requieren 100-120 VCA, 50/60 Hz, 15A, monofásico.</li> <li>Las unidades de 230V requieren 230 VAC, 50/60 HZ, 10A, monofásico.</li> </ul>	<p><b>Cables de extensión</b></p> <ul style="list-style-type: none"> <li>Utilice un cable de extensión con un contacto en buen estado.</li> </ul>	<ul style="list-style-type: none"> <li>Si fuera necesario utilizar un cable de extensión, utilice un cable de 3 hilos, 12 AWG (2,5 mm<sup>2</sup>) como mínimo. Los cables más largos reducen el rendimiento del pulverizador.</li> </ul>
<ul style="list-style-type: none"> <li>Geen veranderingen aanbrengen aan de stekker! Als hij niet in het stopcontact past, laat een bevoegd elektricien dan een geaard stopcontact aanleggen.</li> <li>Gebruik geen adapter.</li> </ul>	<p><b>Voedingvereisten</b></p> <ul style="list-style-type: none"> <li>Voor 100-120V systemen moet 100-120 V/AC, 50/60 Hz, 15A, 1-fase worden gebruikt.</li> <li>Voor 230V systemen moet 230 V/AC, 50/60 Hz, 10A, 1-fase worden gebruikt.</li> </ul>	<p><b>Verlengsnoeren</b></p> <ul style="list-style-type: none"> <li>Gebruik een verlengkabel met een onbeschadigd aardecontact.</li> </ul>	<ul style="list-style-type: none"> <li>Als er een verlengkabel nodig is, gebruik dan een 3-draadskabel van minimaal 12 AWG (2,5 mm<sup>2</sup>). Bij langere kabels presteert het spuitapparaat minder goed.</li> </ul>
<ul style="list-style-type: none"> <li>Non modificare la spina. Se non si adatta all'uscita, far installare l'uscita collegata a terra da un tecnico qualificato.</li> <li>Non utilizzare un adattatore.</li> </ul>	<p><b>Requisiti di alimentazione</b></p> <ul style="list-style-type: none"> <li>Le unità da 100-120 V richiedono alimentazione da 100-120 V ca, 50/60 Hz, 15 A, monofase.</li> <li>Le unità da 230 V ca richiedono alimentazione da 230 V ca, 50/60 Hz, 10 A, monofase.</li> </ul>	<p><b>Prolunghe</b></p> <ul style="list-style-type: none"> <li>Utilizzare una prolunga con un contatto di terra non danneggiato.</li> </ul>	<ul style="list-style-type: none"> <li>Se è necessaria una prolunga, utilizzare un cavo a 3 conduttori, sezione minima 12 AWG (2,5 mm<sup>2</sup>). I cavi più lunghi riducono le prestazioni dello spruzzatore.</li> </ul>

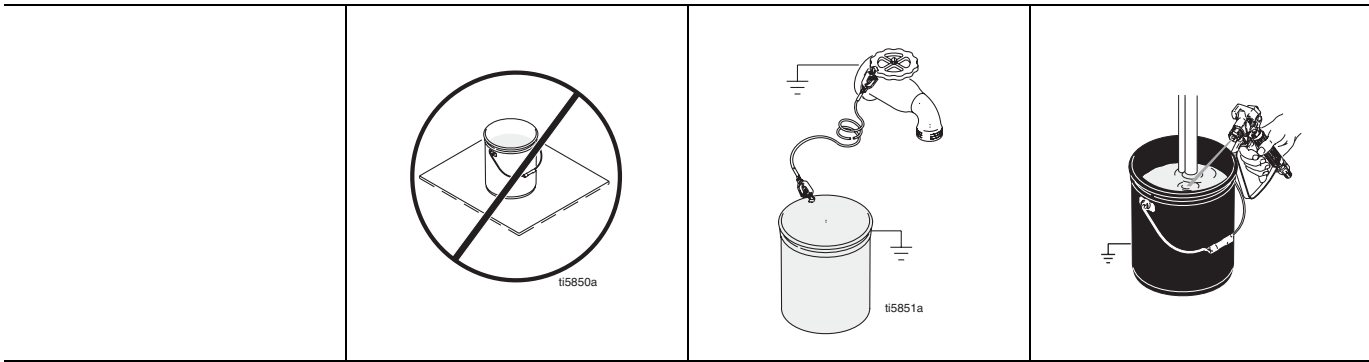

**Pails**

- |   |  |   |  |
|---|--|---|--|
| <ul style="list-style-type: none"> <li>• <b>Solvent and oil/based fluids:</b> follow local code. Use only conductive metal pails, placed on a grounded surface such as concrete.</li> </ul> | <ul style="list-style-type: none"> <li>• Do not place pail on a nonconductive surface such as paper or cardboard which interrupts grounding continuity.</li> </ul> | <ul style="list-style-type: none"> <li>• <b>Grounding a metal pail:</b> connect a ground wire to the pail by clamping one end to pail and other end to a true earth ground such as a water pipe.</li> </ul> | <ul style="list-style-type: none"> <li>• <b>To maintain grounding continuity when flushing or relieving pressure:</b> hold metal part of spray gun firmly to side of a grounded metal pail. Then trigger gun.</li> </ul> |
|---|--|---|--|

**Seaux**

- |   |   |   |  |
|---|---|---|--|
| <ul style="list-style-type: none"> <li>• <b>Solvants et fluides à l'huile :</b> respecter la réglementation locale. N'utiliser que des seaux métalliques conducteurs placés sur une surface reliée à la terre, sur du béton par exemple.</li> </ul> | <ul style="list-style-type: none"> <li>• Ne pas poser le seau sur une surface non conductrice telle que du papier ou du carton car cela aurait pour effet d'interrompre la continuité de la mise à la terre.</li> </ul> | <ul style="list-style-type: none"> <li>• <b>Mise à la terre du seau métallique :</b> brancher un fil de terre sur le seau en pinçant une extrémité sur le seau et l'autre sur une véritable terre, comme une conduite d'eau par exemple.</li> </ul> | <ul style="list-style-type: none"> <li>• <b>Pour maintenir la continuité de la mise à la terre pendant le rinçage ou la décompression :</b> appuyer une partie métallique du pistolet contre le côté d'un seau métallique relié à la terre, puis appuyer sur la gâchette du pistolet.</li> </ul> |
|---|---|---|--|

**Bidones**

- |  |  |  |  |
|--|--|--|--|
| <ul style="list-style-type: none"> <li>• <b>Disolvente y fluidos a base de aceite:</b> de acuerdo con las normas locales. Utilice sólo latas metálicas conductoras, colocadas sobre una superficie de tipo cemento.</li> </ul> | <ul style="list-style-type: none"> <li>• No coloque el bidón sobre una superficie no conductora, como papel o cartón, que pueda interrumpir la continuidad de la conexión a tierra.</li> </ul> | <ul style="list-style-type: none"> <li>• <b>Conexión a tierra del bidón metálico:</b> conecte un cable de conexión a tierra al bidón sujetando un extremo al bidón y el otro extremo a una tierra verdadera, por ej. una tubería de agua.</li> </ul> | <ul style="list-style-type: none"> <li>• <b>Para mantener la continuidad de la puesta a tierra durante la limpieza o la liberación de la presión:</b> sujete firmemente una pieza metálica de la pistola de pulverización contra el borde de una lata metálica con conexión a tierra. Después dispare la pistola.</li> </ul> |
|--|--|--|--|

**Emmers**

- |   |   |  |  |
|---|---|--|--|
| <ul style="list-style-type: none"> <li>• <b>Voor materialen op basis van oplosmiddel en op oliebasis:</b> conform de ter plekke geldende voorschriften. Alleen geleidende metalen emmers gebruiken; plaats ze op een geaarde ondergrond.</li> </ul> | <ul style="list-style-type: none"> <li>• De emmer niet op een niet-geleidende ondergrond plaatsen, zoals papier of karton, aangezien dan de continuïteit van de aarding wordt onderbroken.</li> </ul> | <ul style="list-style-type: none"> <li>• <b>Een metalen emmer aarden:</b> verbind een aardingsdraad aan de emmer door een uiteinde aan de emmer vast te klemmen en het andere aan een ware massa, bijvoorbeeld een waterbuis.</li> </ul> | <ul style="list-style-type: none"> <li>• <b>Om de goede continuïteit van de aarding te handhaven bij het doorspoelen of wanneer de druk wordt ontlast:</b> houd een metalen gedeelte van het spuitpistool stevig tegen de zijkant van een geaarde metalen emmer. Druk vervolgens de trekker van het pistool in.</li> </ul> |
|---|---|--|--|

**Secchi**

- |   |   |  |   |
|---|---|--|---|
| <ul style="list-style-type: none"> <li>• <b>Solvente e fluidi a base oleosa:</b> seguire le normative locali. Utilizzare esclusivamente secchi metallici conduttivi posti su di una superficie collegata a terra, come il cemento.</li> </ul> | <ul style="list-style-type: none"> <li>• Non poggiare il secchio su superfici non conduttive, come carta o cartone, in quanto interrompono la continuità di messa a terra.</li> </ul> | <ul style="list-style-type: none"> <li>• <b>Collegamento a terra di un secchio di metallo:</b> collegare un filo di terra al secchio fissando un'estremità al secchio e l'altra a una messa a terra efficace come un tubo dell'acqua.</li> </ul> | <ul style="list-style-type: none"> <li>• <b>Per conservare la continuità di terra quando si lava o si scarica la pressione,</b> mantenere una parte metallica della pistola a spruzzo a contatto con il lato di un secchio metallico collegato a terra. Quindi premere il grilletto.</li> </ul> |
|---|---|--|---|



# Pressure Relief Procedure / Procédure de décompression / Procedimiento de descompresión / Drukontlastingsprocedure / Procedura di decompressione

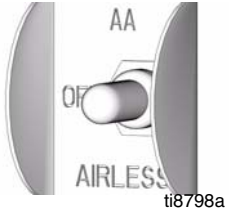
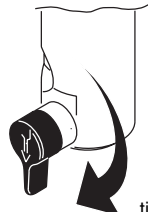

NOTICE	REMARQUE	AVISO	LET OP	AVVISO
To reduce risk of injury from injection, follow this procedure whenever you are instructed to relieve pressure, stop spraying, service equipment or install or clean spray tip.	Pour réduire les risques de blessure par injection, observer cette procédure à chaque fois qu'il est demandé de relâcher la pression, d'arrêter la pulvérisation, d'entretenir le matériel ou de monter ou nettoyer une buse.	Para reducir el riesgo de lesiones causadas por la inyección de producto, siga este procedimiento siempre que se le indique que libere la presión, deje de pulverizar, inspeccione o revise el equipo o instale o limpie la boquilla de pulverización.	Om het risico van letsel door injectie te verminderen moet u deze procedure steeds volgen als u de instructie krijgt om de druk te ontlasten, te stoppen met spuiten, de apparatuur controleert of een servicebeurt geeft, of een spuittip aanbrengt of reinigt.	Per ridurre il rischio di lesioni dovute a iniezioni, seguire questa procedura quando viene indicato di scaricare la pressione, smettere di spruzzare, eseguire manutenzione sull'apparecchiatura o installare o pulire l'ugello di spruzzatura.

		
<ol style="list-style-type: none"> <li>1 Set function selection switch to OFF and unplug sprayer.</li> <li>2 Turn pressure control knob to lowest setting.</li> </ol>	<ol style="list-style-type: none"> <li>3 Hold gun to side of grounded, metal pail. Trigger the gun to relieve pressure.</li> <li>4 Turn prime valve down.</li> </ol>	If you suspect spray tip or hose is completely clogged, or that pressure has not been fully relieved after following these steps, <b>VERY SLOWLY</b> loosen tip guard retaining nut or hose end coupling to relieve pressure gradually, then loosen completely. Clear tip or hose obstruction.
<ol style="list-style-type: none"> <li>1 Positionner le commutateur de sélection de fonctions sur OFF, et débrancher le pulvérisateur.</li> <li>2 Tourner le bouton de réglage de pression sur minimum.</li> </ol>	<ol style="list-style-type: none"> <li>3 Tenir le pistolet contre le côté d'un seau métallique relié à la terre. Actionner le pistolet pour relâcher la pression.</li> <li>4 Tourner la vanne d'amorçage vers le bas.</li> </ol>	Si vous pensez que la buse de pulvérisation ou le flexible est complètement bouché ou que la pression n'a pas été complètement relâchée après ces opérations, desserrez <b>TRÈS LENTEMENT</b> l'écrou de fixation du garde-buse ou le raccord du flexible pour relâcher progressivement la pression, puis le desserrez complètement. Déboucher la buse ou le flexible.
<ol style="list-style-type: none"> <li>1 Coloque el interruptor de selección de función en posición OFF y desenchufe el pulverizador.</li> <li>2 Gire el mando de control de la presión hasta el ajuste más bajo.</li> </ol>	<ol style="list-style-type: none"> <li>3 Sujete la pistola contra el lado de un cubo metálico conectado a tierra. Dispare la pistola para liberar la presión.</li> <li>4 Gire la válvula de cebado hacia abajo.</li> </ol>	Si se sospecha que la boquilla de pulverización o la manguera están obstruidas, o que no se ha liberado completamente la presión después de llevar a cabo estas operaciones, afloje <b>MUY LENTAMENTE</b> la tuerca de retención del portaboquillas o el acoplamiento del extremo de la manguera para liberar la presión gradualmente, y afloje después completamente. Limpie la obstrucción de la boquilla o de la manguera.
<ol style="list-style-type: none"> <li>1 Zet de functiekeuzeschakelaar op OFF en haal de stekker van het spuitapparaat uit het stopcontact.</li> <li>2 Draai de knop van de drukregeling op de laagste stand.</li> </ol>	<ol style="list-style-type: none"> <li>3 Houd het pistool tegen de zijkant van een gearde metalen emmer. Druk de trekker van het pistool in om de druk te ontlasten.</li> <li>4 Draai de inspuitskraan omlaag.</li> </ol>	Als u vermoedt dat de spuittip of de slang geheel verstopt is, of dat de druk niet volledig afgebouwd is na het uitvoeren van deze stappen, draai dan <b>HEEL LANGZAAM</b> de bevestigingsmoer van de spuittip, of de slangkoppeling iets los, en laat de druk geleidelijk ontsnappen. Draai de moer daarna pas geheel los. Verwijder de verstopping uit de tip of de slang.
<ol style="list-style-type: none"> <li>1 Impostare l'interruttore di selezione della funzione su OFF e scollegare lo spruzzatore.</li> <li>2 Ruotare la manopola del controllo di pressione completamente in senso antiorario e portarla sull'impostazione minima.</li> </ol>	<ol style="list-style-type: none"> <li>3 Tenere la pistola a contatto con una parete del secchio metallico di lavaggio collegato a terra. Premere il grilletto per scaricare la pressione.</li> <li>4 Abbassare la valvola di adescamento.</li> </ol>	Se si sospetta che l'ugello o il tubo siano completamente ostruiti, o che la pressione non sia stata del tutto scaricata dopo aver seguito questi passi, allentare <b>MOLTO LENTAMENTE</b> il dado di ritenzione o il raccordo dell'estremità del tubo flessibile per scaricare gradualmente la pressione, poi allentare del tutto. Ora si può pulire l'ostruzione dell'ugello o del tubo.

# Startup / Démarrage / Puesta en marcha / Opstarten / Avviamento

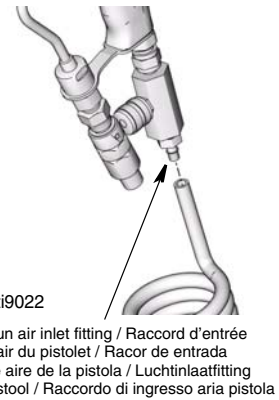
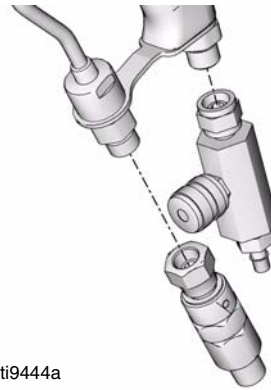
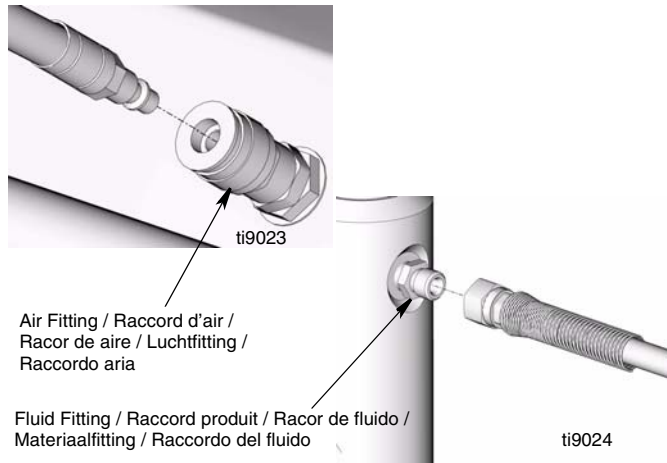

<p><b>Connect hoses to sprayer</b></p>	<p><b>Connect Gun to hoses</b></p>	
<p>1 Attach air hose to sprayer air fitting and fluid hose to fluid fitting. Tighten securely.</p>	<p>1 Attach fluid high pressure swivel and gun air regulator to gun.</p>	<p>2 For Air-Assisted spraying, <b>first</b> connect air hose to gun air inlet fitting on gun handle.</p>
<p><b>Brancher les flexibles sur le pulvérisateur</b></p>	<p><b>Brancher le pistolet sur les flexibles</b></p>	
<p>1 Attacher le flexible d'air sur le raccord d'air du pulvérisateur, et le flexible produit sur le raccord produit. Bien serrer.</p>	<p>1 Attacher le raccord rotule produit sous haute pression et le régulateur d'air du pistolet sur le pistolet.</p>	<p>2 Pour la pulvérisation assistée air, <b>d'abord</b> brancher le flexible d'air sur la poignée du pistolet.</p>
<p><b>Conecte las mangueras al pulverizador</b></p>	<p><b>Conecte la pistola a las mangueras</b></p>	
<p>1 Sujete la manguera de aire al racor de aire del pulverizador y la manguera de fluido al racor de fluido. Apriete firmemente.</p>	<p>1 Sujete el racor giratorio de alta presión de fluido y el regulador de aire a la pistola.</p>	<p>2 Para la pulverización asistida por aire, conecte <b>primero</b> la manguera de aire al racor de entrada de aire de la pistola situado en la empuñadura de la pistola.</p>
<p><b>Sluit de slangen aan op het spuitapparaat</b></p>	<p><b>Sluit het pistool aan op de slangen</b></p>	
<p>1 Verbind de luchtslang aan de luchtfitting van het spuitapparaat en de materiaalslang aan de materiaalfitting. Stevig vastdraaien.</p>	<p>1 Verbind de hogedruk materiaalwartel en de luchtregeling van het pistool aan het pistool.</p>	<p>2 Bij air-assisted spuiten moet u <b>eerst</b> de luchtslang aansluiten op de luchtinlaatfitting op het handvat van het pistool.</p>
<p><b>Collegare i flessibili allo spruzzatore</b></p>	<p><b>Collegare la pistola ai flessibili</b></p>	
<p>1 Collegare il flessibile dell'aria al raccordo dell'aria dello spruzzatore e il flessibile del fluido al raccordo del fluido, quindi serrare saldamente.</p>	<p>1 Collegare il raccordo rotante alta pressione fluido e il regolatore aria pistola alla pistola.</p>	<p>2 Per la spruzzatura a supporto pneumatico, collegare <b>innanzitutto</b> il flessibile dell'aria al raccordo di ingresso aria della pistola nella maniglia di quest'ultima.</p>

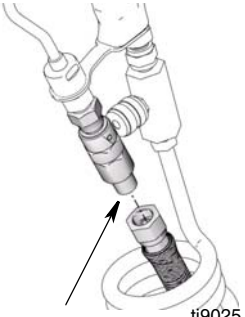
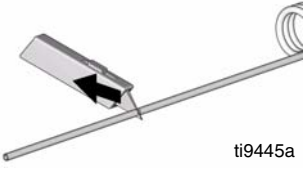
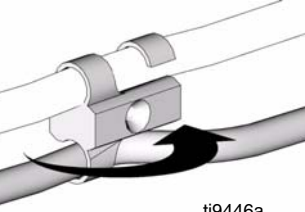
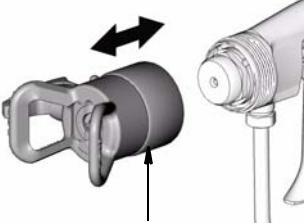
 <p>ti9025 Gun fluid inlet fitting / Raccord d'entrée produit du pistolet / Conexión de entrada de fluido de la pistola / Materiaalinlaatfitting van het pistool / Raccordo di ingresso del fluido della pistola</p>	 <p>ti9445a</p>	 <p>ti9446a</p>	 <p>ti8795a Air cap / Chapeau d'air / Cabezal de aire / Luchtkap / Cappello di polverizzazione</p>
<p>3 Connect blue fluid hose to fluid inlet fitting on gun fluid tube. Tighten securely.</p>	<p>4 Cut air hose to length and couple to air connection on air/fluid supply hose.</p>	<p>5 Install hose T-clips on flex coil air hose and paint hose.</p>	<p>6 If air cap is installed on gun, remove it.</p>
<p>3 Raccorder le flexible produit bleu au raccord d'entrée produit du tuyau produit du pistolet. Bien serrer.</p>	<p>4 Couper le flexible d'air à la longueur nécessaire et le coupler au raccord air du flexible d'alimentation air/produit.</p>	<p>5 Mettre le clips en T pour flexible sur le flexible d'air à serpentin flexible et le flexible de peinture.</p>	<p>6 Si le chapeau d'air se trouve sur le pistolet, l'enlever.</p>
<p>3 Conecte la manguera de fluido azul al racor de entrada de fluido situado en el tubo de fluido de la pistola. Apriete firmemente.</p>	<p>4 Corte la manguera de aire a la longitud adecuada y conéctela a la conexión de aire de la manguera de suministro de aire/fluido.</p>	<p>5 Instale los clips en T de la manguera en la manguera de aire helicoidal flexible y en la manguera de pintura.</p>	<p>6 Si el cabezal de aire está instalado en la pistola, retírelo.</p>
<p>3 Sluit de blauwe materiaalslang aan op de materiaalinaatfitting op de materiaalbus van het pistool. Stevig vastdraaien.</p>	<p>4 Snijd de luchtslang op lengte en koppel hem aan de luchtaansluiting op de lucht/materiaal-toevoerslang.</p>	<p>5 Breng de T-clips van de slang aan op de luchtslang met flexibele veer en op de verfslang.</p>	<p>6 Als het pistool is uitgerust met een luchtkap, verwijder deze dan.</p>
<p>3 Collegare il flessibile del fluido blu al raccordo di ingresso del fluido sul tubo del fluido della pistola. Serrare saldamente.</p>	<p>4 Tagliare il flessibile dell'aria a misura e collegarlo al raccordo dell'aria nel tubo di alimentazione aria/fluido.</p>	<p>5 Installare le fascette a T per il tubo flessibile sui flessibili a spirale dell'aria e della vernice.</p>	<p>6 Se sulla pistola è installato il cappello di polverizzazione, rimuoverlo.</p>

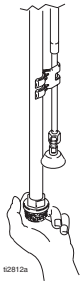
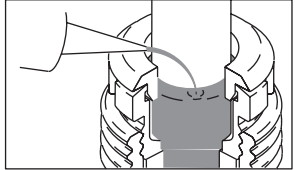
 <p>12812a</p>	<p>Approximate Fill Level</p> 		
<p>7 Remove and check inlet strainer for clogs and debris.</p>	<p>8 Fill throat packing nut with TSL to prevent premature packing wear. Do this each time you spray.</p>		
<p>7 Enlever et vérifier si la crépine d'entrée est bouchée ou contient des impuretés.</p>	<p>8 Remplir l'écrou du presse-étoupe de liquide TSL pour empêcher une usure prématurée. Effectuer cette opération à chaque pulvérisation.</p>		
<p>7 Desmónte y revise el elemento filtrante de entrada en busca de obstrucciones o suciedad.</p>	<p>8 Llène la tuerca prensaestopas del cuello con TSL para evitar el desgaste prematuro de las empaquetaduras. Haga esto cada vez que utilice el pulverizador.</p>		
<p>7 Controleer of de zeef verstopt of vervuild is en verwijder vuil en eventuele verstoppingen.</p>	<p>8 Vul de halspakkingmoer met TSL om te voorkomen dat de pakking te snel slijt. Doe dit elke keer als u gaat sproeien.</p>		
<p>7 Rimuovere e controllare l'eventuale presenza di intasamenti e detriti nel filtro di ingresso.</p>	<p>8 Riempire il dado premiguarnizioni con TSL per prevenire l'usura prematura delle guarnizioni. Procedere come descritto ogni volta che si spruzza.</p>		

## **Installing Direct Immersion Tube / Installation du tuyau d'immersion directe / Instalación del tubo de inmersión directa / De buis voor rechtstreekse onderdompeling installeren / Installazione del tubo a immersione diretta FinishPro390 Model only / Pour le modèle FinishPro390 uniquement / Modelo FinishPro390 únicamente / Alleen het FinishPro390 model / Solo modello FinishPro390**

A Direct Immersion Tube is included with the sprayer for spraying from 1-gallon containers. These instructions assume you have not been spraying and are setting up the sprayer at the start of the day. The system is clean and is not pressurized.

If you have been spraying, follow Cleanup instructions, page 36, steps 1-18, first.

Un tuyau d'immersion directe est compris avec le pulvérisateur pour pulvériser depuis des conteneurs de 1 gallon. Ces instructions présument que vous n'avez pas encore pulvérisé et que vous préparez le pulvérisateur avant de commencer une journée de travail. L'appareil est propre et pas sous pression.

Si vous avez déjà pulvérisé, observez d'abord les instructions à la page 36, étapes 1 à 18.

Con el pulverizador se incluye un Tubo de inmersión directo para los recipientes de 1 galón. En estas instrucciones se asume que no ha estado pulverizando y constituyen la puesta en marcha del pulverizador al comienzo de la jornada. El sistema está limpio y no está presurizado.

Si ha estado pulverizando, siga las instrucciones de Limpieza 36, pasos 1-18, en primer lugar.

Bij het spuitapparaat zit een buis voor rechtstreekse onderdompeling om te kunnen spuiten vanuit 1 gallon (3,8 liter) materiaalhouders. In deze instructies wordt uitgegaan van een situatie waarin u nog niet hebt gespoten en het spuitapparaat instelt aan het begin van de dag. Het systeem is schoon en er staat geen druk op.

Als u al heeft gespoten, volg dan eerst stappen 1-18 van de reinigingsinstructies; zie blz. 36.

Un tubo a immersione diretta è fornito con lo spruzzatore, a partire da contenitori da 1 gallone. Le presenti istruzioni si basano sul presupposto che non si stia spruzzando e si stia invece predisponendo lo spruzzatore all'inizio della giornata. Il sistema è quindi in condizioni pulite e privo di pressione.

Se si sta spruzzando, procedere con le istruzioni di pulizia riportate a pag. 36, punti 1-18.

Installing Direct Immersion Tube / Installation du tuyau d'immersion directe / Instalación del tubo de inmersión directa /  
De buis voor rechtstreekse onderdompeling installeren / Installazione del tubo a immersione diretta

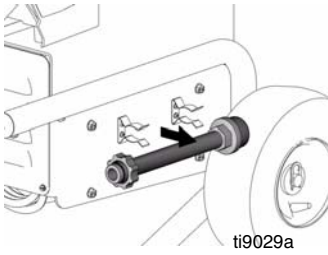
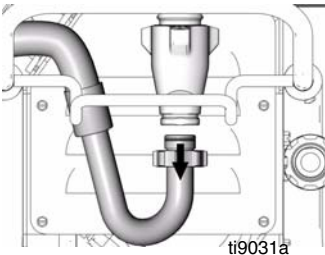
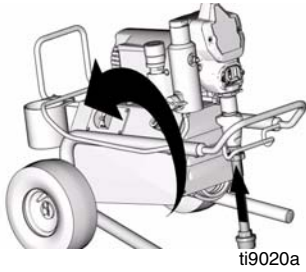
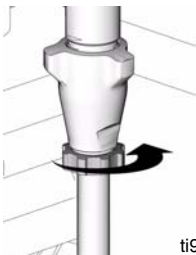

 <p>ti9029a</p>	 <p>ti9031a</p>	 <p>ti9020a</p>	 <p>ti9030a</p>
<p>1 Remove direct immersion tube from brackets.</p>	<p>2 Unscrew fluid hose set. Pull hose down and remove from pump.</p>	<p>3 Tilt sprayer backward. Align end of direct immersion tube with bottom of pump.</p>	<p>4 Push tube into bottom of pump and tighten fitting securely.</p>
<p>1 Enlever le flexible d'immersion directe des supports.</p>	<p>2 Dévisser le flexible produit. Pousser le flexible vers le bas et le détacher de la pompe.</p>	<p>3 Basculer le pulvérisateur vers l'arrière. Aligner l'extrémité du tuyau d'immersion directe sur le fond de la pompe.</p>	<p>4 Pousser le tuyau dans le fond de la pompe et bien serrer le raccord.</p>
<p>1 Retire el tubo de inmersión directo de los soportes.</p>	<p>2 Desenrosque el conjunto de la manguera de fluido. Tire de la manguera hacia abajo y retírela de la bomba.</p>	<p>3 Incline el pulverizador hacia atrás. Alinee el extremo del tubo de inmersión directa con la parte inferior de la bomba.</p>	<p>4 Empuje el tubo por la parte inferior de la bomba y apriete el racor firmemente.</p>
<p>1 Haal de buis voor rechtstreekse onderdompeling van de steunen.</p>	<p>2 Schroef de materiaal-slangset los. Rek de slang omlaag en verwijder hem van de pomp.</p>	<p>3 Kantel het spuitapparaat naar achteren. Lijn het uiteinde van de buis voor rechtstreekse onderdompeling uit op de onderkant van de pomp.</p>	<p>4 Druk de buis in de onderkant van de pomp en draai de fitting stevig vast.</p>
<p>1 Rimuovere il tubo a immersione diretta dalle staffe.</p>	<p>2 Svitare il gruppo del flessibile del fluido. Tirare il flessibile e rimuoverlo dalla pompa.</p>	<p>3 Rovesciare lo spruzzatore all'indietro. Allineare l'estremità del tubo a immersione diretta con il lato inferiore della pompa.</p>	<p>4 Spingere il tubo nella parte inferiore della pompa e serrare saldamente il raccordo.</p>

# Startup / Mise en service / Puesta en marcha / Opstarten / Avviamento

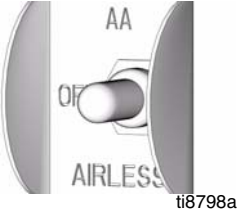
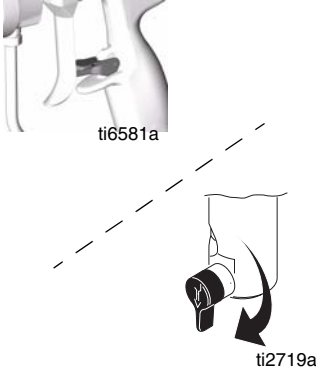
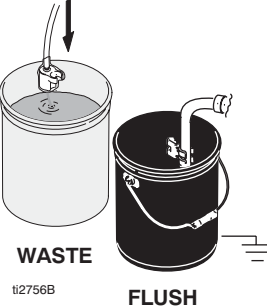

## Priming/Flushing / Amorçage/Rinçage / Cebado/Lavado / Voorspuiten/Spoelen / Adescamento/Lavaggio

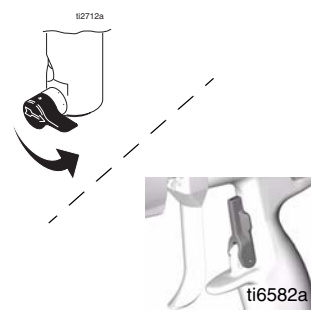

		
<ol style="list-style-type: none"> <li>1 Verify function selection switch is OFF.</li> <li>2 Plug power supply cord into properly grounded electrical outlet.</li> </ol>	<ol style="list-style-type: none"> <li>3 Lock gun trigger safety.</li> <li>4 Turn prime valve down.</li> </ol>	<ol style="list-style-type: none"> <li>5 Place suction tube in grounded metal pail partially filled with flushing fluid and drain tube in waste pail. Attach ground wire to pail and to true earth ground.</li> </ol>
<ol style="list-style-type: none"> <li>1 Vérifier que le commutateur de sélection de fonctions est bien sur OFF.</li> <li>2 Brancher le cordon d'alimentation sur une prise électrique correctement raccordée à la terre.</li> </ol>	<ol style="list-style-type: none"> <li>3 Verrouiller la gâchette du pistolet.</li> <li>4 Tourner la vanne d'amorçage vers le bas.</li> </ol>	<ol style="list-style-type: none"> <li>5 Plonger le tuyau d'aspiration dans un seau métallique mis à la terre et rempli de liquide de rinçage ; plonger le tuyau de vidange dans un seau jetable. Attacher le fil de terre au seau et à une véritable terre.</li> </ol>
<ol style="list-style-type: none"> <li>1 Compruebe que el interruptor de selección de función está apagado (OFF).</li> <li>2 Enchufe el cable de alimentación eléctrica a una toma eléctrica con conexión a tierra.</li> </ol>	<ol style="list-style-type: none"> <li>3 Enganche el seguro del gatillo de la pistola.</li> <li>4 Gire la válvula de cebado hacia abajo.</li> </ol>	<ol style="list-style-type: none"> <li>5 Coloque un tubo de aspiración en la lata metálica conectada a tierra que ha sido llenada parcialmente con líquido de lavado y un tubo de drenaje en el cubo de desecho. Sujete el cable de conexión a tierra a la lata y a una tierra verdadera.</li> </ol>
<ol style="list-style-type: none"> <li>1 Controleer of de functiekeuzeschakelaar op OFF staat.</li> <li>2 Steek de stekker van de stroomsnoer in een goed geaard stopcontact.</li> </ol>	<ol style="list-style-type: none"> <li>3 Zet de trekker weer op de veiligheidspal.</li> <li>4 Draai de inspuitskraan omlaag.</li> </ol>	<ol style="list-style-type: none"> <li>5 Plaats de aanzuigbuis en de afvoerbuis in een metalen bak die deels is gevuld met spoelvloeistof en laat de buis in een afvalbak leeglopen. Bevestig een aardingsdraad aan de bak en aan een geaarde massa.</li> </ol>
<ol style="list-style-type: none"> <li>1 Verificare che l'interruttore di selezione della funzione sia su OFF.</li> <li>2 Inserire il cavo di alimentazione in una presa elettrica correttamente collegata a terra.</li> </ol>	<ol style="list-style-type: none"> <li>3 Inserire la sicura del grilletto della pistola.</li> <li>4 Abbassare la valvola di adescamento.</li> </ol>	<ol style="list-style-type: none"> <li>5 Mettere il flessibile di aspirazione in un secchio metallico collegato a massa riempito per metà con fluido di lavaggio e il tubo di drenaggio in un secchio di scarico. Collegare un filo di terra al secchio e a una messa a terra efficace.</li> </ol>

			
<p>6 Turn fluid pressure all the way down.</p>	<p>7 Set function selection switch to AIRLESS.</p>	<p>8 Increase pressure to start motor and allow fluid to circulate through drain tube for 15 seconds; then turn pressure down.</p>	<p>9 Turn prime valve horizontal. 10 Unlock gun trigger safety.</p>
<p>6 Réduire complètement la pression produit.</p>	<p>7 Positionner le commutateur de sélection de fonctions sur AIRLESS.</p>	<p>8 Augmenter la pression pour démarrer le moteur et faire circuler le produit pendant 15 secondes dans le tuyau de vidange ; relâcher ensuite la pression.</p>	<p>9 Mettre la vanne d'amorçage en position horizontale. 10 Déverrouiller la gâchette du pistolet.</p>
<p>6 Reduzca completamente la presión.</p>	<p>7 Coloque el interruptor de selección de función en posición AIRLESS (SIN AIRE).</p>	<p>8 Aumente la presión para poner en marcha el motor y deje que el fluido circule por el tubo de drenaje durante 15 segundos; después baje la presión.</p>	<p>9 Coloque la válvula de cebado en posición horizontal. 10 Libere el seguro del gatillo de la pistola.</p>
<p>6 Draai de materiaaldruk op de laagste stand.</p>	<p>7 Zet de functiekeuzeschakelaar op AIRLESS.</p>	<p>8 Verhoog de druk om de motor te starten en laat het materiaal 15 seconden lang circuleren door de afvoerbuis; draai vervolgens de druk omlaag.</p>	<p>9 Zet de inspuitkraan in de horizontale stand. 10 Haal het pistool van de veiligheidspal voor de trekker.</p>
<p>6 Abbassare completamente la pressione del fluido.</p>	<p>7 Impostare l'interruttore di selezione della funzione su AIRLESS.</p>	<p>8 Aumentare la pressione per avviare il motore e consentire al fluido di circolare attraverso il tubo di drenaggio per 15 secondi; abbassare la pressione.</p>	<p>9 Mettere in posizione orizzontale la valvola di adescamento. 10 Disinserire la sicura della pistola.</p>

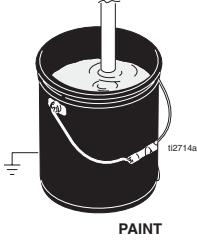

 <p>112599a</p> <p>WASTE</p>		 <p>102714a</p> <p>PAINT</p>	 <p>ti6581a</p>
<p>11 Hold gun against grounded metal flushing pail. Trigger gun and increase fluid pressure to 1/2. Flush 1 minute.</p>	<p>Inspect for leaks. Do not stop leaks with hand or a rag! If leaks occur, do <b>Pressure Relief</b>. Tighten fittings. Do steps 1 - 9 of <b>Startup</b>, page 23. If no leaks, proceed to step 10.</p>	<p>12 Place siphon tube in paint pail. 13 Trigger gun again into flushing pail until paint appears. Move gun to paint pail and trigger for 20 seconds.</p>	<p>14 Lock gun trigger safety. Assemble tip and air cap, page 26.</p>
<p>11 Appuyer le pistolet contre un seau de rinçage métallique mis à la terre. Actionner le pistolet et augmenter la pression du produit jusqu'à moitié. Rincer pendant 1 minute.</p>	<p>Contrôler l'étanchéité. Ne pas arrêter une fuite avec la main ou un chiffon ! En cas de fuite, effectuer une <b>Décompression</b>. Resserrer les raccords. Procéder aux étapes 1 à 9 du <b>Démarrage</b>, page 23. En l'absence de fuites, passer à l'étape 10.</p>	<p>12 Mettre le tuyau de succion dans un seau de peinture. 13 Actionner le pistolet en le tenant dans un seau de rinçage jusqu'à ce que la peinture s'écoule. Diriger le pistolet vers le seau de peinture et presser la gâchette pendant 20 secondes.</p>	<p>14 Bien verrouiller le pistolet. Monter la buse et le chapeau d'air, page 26.</p>
<p>11 Mantenga la pistola contra un recipiente metálico de lavado conectado a tierra. Dispare la pistola y aumente la presión de fluido a 1/2. Lave durante 1 minuto.</p>	<p>Inspeccione los racores en busca de fugas. ¡No detenga las fugas con la mano o con un trapo! Si hubiera fugas, lleve a cabo el <b>Procedimiento de descompresión</b>. Apriete los racores. Lleve a cabo los pasos 1 - 9 del procedimiento de <b>Puesta en marcha</b>, página 23. Si no hubiera fugas, proceda al paso 10.</p>	<p>12 Coloque el tubo de aspiración en la lata de pintura. 13 Vuelva a disparar la pistola en el recipiente de lavado hasta que salga pintura. Mueva la pistola al bidón de pintura y dispárela durante 20 segundos.</p>	<p>14 Enganche el seguro del gatillo. Instale la boquilla y el cabezal de aire, página 26.</p>
<p>11 Houd het pistool tegen de gearde metalen spoelbak. Druk de trekker van het pistool in en verhoog langzaam de materiaaldruk tot 1/2. Spoel 1 minuut lang.</p>	<p>Kijk of er lekken zijn. Lekken niet met de hand of met een doek afstoppen! Als er sprake is van een lekken, voer dan de <b>drukontlastingsprocedure</b> uit. Draai de koppelingen vast. Herhaal stappen 1 – 9 onder <b>Opstarten</b>, zie blz. 23. Als er geen lekken zijn, ga dan verder bij stap 10.</p>	<p>12 Plaats de sifonbuis in de verfemmer. 13 Spuit met het pistool weer in de opvangbak tot er verf te zien is. Breng het pistool vervolgens over naar de verfemmer en druk de trekker nog 20 seconden in.</p>	<p>14 Zet het pistool op de veiligheidspal. Zet de tip en de luchtkap in elkaar; zie blz. 26.</p>
<p>11 Tenere la pistola contro il secchio metallico di lavaggio collegato a terra. Attivare la pistola e aumentare la pressione del fluido a 1/2 Lavare per 1 minuto.</p>	<p>Verificare la presenza di perdite. Non interrompere le perdite con la mano o con uno straccio. Se sono presenti perdite, <b>scaricare la pressione</b>. Serrare i raccordi. Eseguire le fasi 1-9 della sezione <b>Avviamento</b>, pag. 23. Se non ci sono perdite, proseguire con il passo 10.</p>	<p>12 Collocare il flessibile del sifone nel secchio per la vernice. 13 Attivare nuovamente la pistola nel secchio di lavaggio finché non compare la vernice. Muovere la pistola nel secchio della vernice e attivare per 20 secondi.</p>	<p>14 Inserire la sicura. Montare l'ugello e il cappello di polverizzazione, pagina 26.</p>

# Tip and Air Cap Assembly / Ensemble buse et chapeau d'air / Conjunto de boquilla y de cabezal de aire / Tip en luchtkap / Gruppo ugello e cappello di polverizzazione

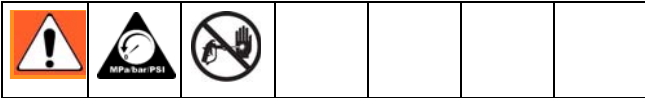

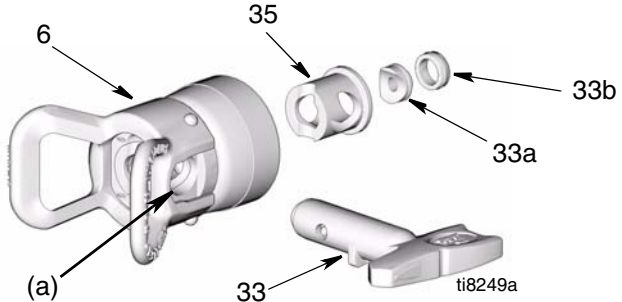
		
<p>1 If you have been operating equipment, <b>Relieve Pressure</b>. Lock trigger safety.</p>	<p>2 Insert seat (33a) into seat housing (35). 3 Insert seat housing (35) into air cap (6). 4 Insert seal (33b) over seat (33a). Use black seal for water-based materials and orange for solvent and oil-based materials.</p>	<p>5 Insert tip (33) into slot (a) in air cap (6). 6 Install air cap (6) over end of gun. Hand tighten.</p>
<p>1 Si le matériel a été utilisé, <b>relâcher la pression</b>. Bien verrouiller la gâchette.</p>	<p>2 Introduire le siège (33a) dans le corps de siège (35). 3 Introduire le corps de siège (35) dans le chapeau d'air (6). 4 Introduire le joint d'étanchéité (33b) sur le siège (33a). Utiliser le joint noir pour les produits aqueux, et le joint orange pour les solvants et les produits huileux.</p>	<p>5 Introduire la buse (33) dans la fente (a) dans le chapeau d'air (6). 6 Monter le chapeau d'air (6) sur l'extrémité du pistolet. Serrer à la main.</p>
<p>1 Si ha estado utilizando el equipo, <b>libere la presión</b>. Enganche el seguro del gatillo.</p>	<p>2 Introduzca el asiento (33a) en su alojamiento (35). 3 Introduzca el alojamiento del asiento (35) en el cabezal de aire (6). 4 Coloque el sello (33b) sobre el asiento (33a). Utilice un sello negro para los materiales acuosos y uno naranja para los disolventes y los materiales a base de aceite.</p>	<p>5 Introduzca la boquilla (33) en la ranura (a) del cabezal de aire (6). 6 Instale el cabezal de aire (6) sobre el extremo de la pistola. Apriete a mano.</p>
<p>1 Als u met de apparatuur hebt gewerkt, <b>ontlast dan eerst de druk</b>. Vergrendel de veiligheidspal.</p>	<p>2 Breng de zitting (33a) aan in de behuizing voor de zitting (35). 3 Breng de behuizing voor de zitting (35) aan in de luchtkap (6). 4 Breng de dichting (33b) aan over de zitting (33a). Neem de zwarte dichting voor materialen op waterbasis en de oranje voor materialen op basis van oplosmiddel en op oliebasis.</p>	<p>5 Steek de tip (33) in de gleuf (a) in de luchtkap (6). 6 Monteer de luchtkap (6) over het uiteinde van het pistool. Handvast aandraaien.</p>
<p>1 Se si è utilizzato l'attrezzo, <b>scaricare la pressione</b> e mettere la sicura al grilletto.</p>	<p>2 Inserire la sede (33a) nel rispettivo alloggiamento (35). 3 Montare l'alloggiamento (35) della sede nel cappello polverizzatore (6). 4 Inserire la guarnizione (33b) nella sede (33a). Utilizzare la guarnizione nera per materiali a base acquosa e arancio per i materiali a base oleosa e solventi.</p>	<p>5 Inserire l'ugello (33) nella fessura (a) del cappello polverizzatore (6). 6 Montare il cappello polverizzatore (6) all'estremità della pistola. Serrare a mano.</p>

# Selecting the Correct Tip

## FinishPro 390

Material	Oil Based	Water Based	Tip Size	Fluid Setting	Air Setting
Stains/Varnish	✓	✓	.008/.010	500-700 psi (30-50 bar)	1/2 turn
Lacquers	✓	✓	.008/.010	700-1000 psi (50-70 bar)	1/2 turn
DTM		✓	.010/.012	900-1200 psi (60-80 bar)	1 turn.
DTM (Alkyd)	✓		.014/.016	1800-2400 psi (125-165 bar)	2 turns
Enamels	✓	✓	.014/.016	1800-2400 psi (125-165 bar)	3 turns

## FinishPro 395

Material	Oil Based	Water Based	Tip Size	Fluid Setting	Air Setting
Stains/Varnish	✓	✓	.008/.010	500-700 psi (30-50 bar)	10 - 15 psi (0.8 - 1.0 bar)
Lacquers	✓	✓	.008/.010	700-1000 psi (50-70 bar)	10 - 15 psi (0.8 - 1.0 bar)
DTM		✓	.010/.012	900-1200 psi (60-80 bar)	15 - 20 psi (1.0 - 1.5 bar)
DTM (Alkyd)	✓		.014/.016	1800-2400 psi (125-165 bar)	20 - 25 psi (1.5 - 1.8 bar)
Enamels	✓	✓	.014/.016	1800-2400 psi (125-165 bar)	25 - 30 psi (1.8 - 2.0 bar)

# Choix de la bonne buse

## FinishPro 390

Matériau	À base d'huile	À base d'eau	Taille de buse	Pressions produit	Apport d'air
Teintures/Vernis	✓	✓	0,008/0,010	500-700 psi (30-50 bars)	1/2 tour
Laques	✓	✓	0,008/0,010	700-1000 psi (50-70 bars)	1/2 tour
DTM		✓	0,010/0,012	900-1200 psi (60-80 bars)	1 tour
DTM (alcyde)	✓		0,014/0,016	1800-2400 psi (125-165 bars)	2 tours
Peintures vernis	✓	✓	0,014/0,016	1800-2400 psi (125-165 bars)	3 tours

## FinishPro 395

Matériau	À base d'huile	À base d'eau	Taille de buse	Pressions produit	Apport d'air
Teintures/Vernis	✓	✓	0,008/0,010	500-700 psi (30-50 bars)	10 - 15 psi (0,8 - 1,0 bar)
Laques	✓	✓	0,008/0,010	700-1000 psi (50-70 bars)	10 - 15 psi (0,8 - 1,0 bar)
DTM		✓	0,010/0,012	900-1200 psi (60-80 bars)	15 - 20 psi (1,0 - 1,5 bars)
DTM (alcyde)	✓		0,014/0,016	1800-2400 psi (125-165 bars)	20 - 25 psi (1,5 - 1,8 bars)
Peintures vernis	✓	✓	0,014/0,016	1800-2400 psi (125-165 bars)	25 - 30 psi (1,8 - 2,0 bars)

## Selección de la boquilla correcta

### FinishPro 390

Material	A base de aceite	Acuoso	Tamaño de la boquilla	Ajuste de fluido	Ajuste de aire
Tintes/Barnices	✓	✓	0,008/0,010	500-700 psi (30-50 bar)	1/2 vuelta
Lacas	✓	✓	0,008/0,010	700-1000 psi (50-70 bar)	1/2 vuelta
DTM		✓	0,010/0,012	900-1200 psi (60-80 bar)	1 vuelta
DTM (Alkyd)	✓		0,014/0,016	1800-2400 psi (125-165 bar)	2 vueltas
Esmaltes	✓	✓	0,014/0,016	1800-2400 psi (125-165 bar)	3 vueltas

### FinishPro 395

Material	A base de aceite	Acuoso	Tamaño de la boquilla	Ajuste de fluido	Ajuste de aire
Tintes/Barnices	✓	✓	0,008/0,010	500-700 psi (30-50 bar)	10 - 15 psi (0,8 - 1,0 bar)
Lacas	✓	✓	0,008/0,010	700-1000 psi (50-70 bar)	10 - 15 psi (0,8 - 1,0 bar)
DTM		✓	0,010/0,012	900-1200 psi (60-80 bar)	15 - 20 psi (1,0 - 1,5 bar)
DTM (Alkyd)	✓		0,014/0,016	1800-2400 psi (125-165 bar)	20 - 25 psi (1,5 - 1,8 bar)
Esmaltes	✓	✓	0,014/0,016	1800-2400 psi (125-165 bar)	25 - 30 psi (1,8 - 2,0 bar)

# De juiste tip kiezen

## FinishPro 390

Materiaal	Op oliebasis	Op waterbasis	Tipformaat	Materiaalinstelling	Luchtinstelling
Beitsen/vernis	✓	✓	0,008/0,010	500-700 psi (30-50 bar)	1/2 slag
Lakken	✓	✓	0,008/0,010	700-1000 psi (50-70 bar)	1/2 slag
DTM		✓	0,010/0,012	900-1200 psi (60-80 bar)	1 slag
DTM (Alkyde)	✓		0,014/0,016	1800-2400 psi (125-165 bar)	2 slagen
Glazuurlak	✓	✓	0,014/0,016	1800-2400 psi (125-165 bar)	3 slagen

## FinishPro 395

Materiaal	Op oliebasis	Op waterbasis	Tipformaat	Materiaalinstelling	Luchtinstelling
Beitsen/vernis	✓	✓	0,008/0,010	500-700 psi (30-50 bar)	10 - 15 psi (0,8 - 1,0 bar)
Lakken	✓	✓	0,008/0,010	700-1000 psi (50-70 bar)	10 - 15 psi (0,8 - 1,0 bar)
DTM		✓	0,010/0,012	900-1200 psi (60-80 bar)	15 - 20 psi (1,0 - 1,5 bar)
DTM (Alkyde)	✓		0,014/0,016	1800-2400 psi (125-165 bar)	20 - 25 psi (1,5 - 1,8 bar)
Glazuurlak	✓	✓	0,014/0,016	1800-2400 psi (125-165 bar)	25 - 30 psi (1,8 - 2,0 bar)

## Selezione dell'ugello corretto

### FinishPro 390

Materiale	A base oleosa	A base acquosa	Dimensioni ugello	Impostazione fluido	Impostazione aria
Macchie/vernice	✓	✓	0,008/0,010	500-700 psi (30-50 bar)	1/2 giro
Lacche	✓	✓	0,008/0,010	700-1000 psi (50-70 bar)	1/2 giro
DTM		✓	0,010/0,012	900-1200 psi (60-80 bar)	1 giro
DTM (alchidico)	✓		0,014/0,016	1800-2400 psi (125-165 bar)	2 giri
Smalti	✓	✓	0,014/0,016	1800-2400 psi (125-165 bar)	3 giri





### FinishPro 395

Materiale	A base oleosa	A base acquosa	Dimensioni ugello	Impostazione fluido	Impostazione aria
Macchie/vernice	✓	✓	0,008/0,010	500-700 psi (30-50 bar)	10 - 15 psi (0,8 - 1,0 bar)
Lacche	✓	✓	0,008/0,010	700-1000 psi (50-70 bar)	10 - 15 psi (0,8 - 1,0 bar)
DTM		✓	0,010/0,012	900-1200 psi (60-80 bar)	15 - 20 psi (1,0 - 1,5 bar)
DTM (alchidico)	✓		0,014/0,016	1800-2400 psi (125-165 bar)	20 - 25 psi (1,5 - 1,8 bar)
Smalti	✓	✓	0,014/0,016	1800-2400 psi (125-165 bar)	25 - 30 psi (1,8 - 2,0 bar)

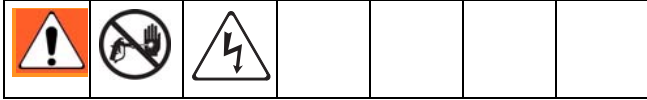

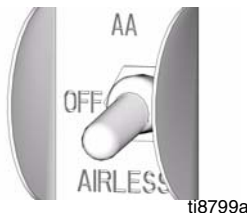
# Spraying / Pulvérisation / Pulverización / Spuiten / Spruzzatura

## Air-Assisted Spraying / Pulvérisation air-assistée / Pulverización asistida por aire / Air-assisted spuiten / Spruzzatura a supporto pneumatico



			
<p>1 Set function selection switch to AIRLESS.</p>	<p>2 Open gun air regulator all the way.</p>	<p>3 Prime pump (page 23, steps 1-9). 4 Set fluid pressure to highest setting.</p>	<p>5 While spraying gun, decrease fluid pressure until tails appear in spray pattern.</p>
<p>1 Positionner le commutateur de sélection de fonctions sur AIRLESS.</p>	<p>2 Ouvrir complètement le régulateur d'air du pistolet.</p>	<p>3 Amorcer la pompe (page 23, étapes 1 à 9). 4 Régler la pression produit sur la pression maximale.</p>	<p>5 Réduire la pression produit jusqu'à l'apparition de cornes dans la forme du jet.</p>
<p>1 Coloque el interruptor de selección de función en posición AIRLESS (SIN AIRE).</p>	<p>2 Abra completamente el regulador de aire de la pistola.</p>	<p>3 Cebe la bomba (página 23, pasos 1-9). 4 Ajuste la presión de fluido al valor más alto.</p>	<p>5 Mientras pulveriza, reduzca la presión de fluido hasta que aparezcan colas en el chorro de pulverización.</p>
<p>1 Zet de functiekeuzeschakelaar op AIRLESS.</p>	<p>2 Open het luchtregelventiel van het pistool volledig.</p>	<p>3 Pomp de pomp voor (blz. 23, stappen 1-9). 4 Zet de materiaaldruk op de hoogste stand.</p>	<p>5 Verminder, terwijl u spuit met het pistool, de materiaaldruk tot er slierten verschijnen in het spuitpatroon.</p>
<p>1 Impostare l'interruttore di selezione della funzione su AIRLESS.</p>	<p>2 Aprire completamente il regolatore dell'aria della pistola.</p>	<p>3 Adescare la pompa (pag. 23, passi 1-9). 4 Impostare la pressione del fluido al livello più alto.</p>	<p>5 Mentre si spruzza con la pistola, ridurre la pressione del fluido fino a quando compaiono turbolenze nel ventaglio di spruzzatura.</p>

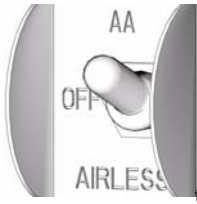
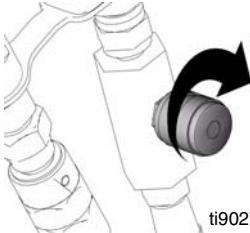

			
<p>6 Set function selection switch to AA (Air-Assisted).</p>	<p><b>390 Models</b></p> <p>7 Trigger gun. Adjust gun air regulator until tails disappear and you have a good spray pattern.</p>	<p><b>395 Models</b></p> <p>7 Trigger gun. While spraying, turn air regulator knob to increase pressure until tails disappear.</p>	<p>8 Use gun air regulator to fine tune spray pattern.</p>
<p>6 Positionner le commutateur de sélection de fonctions sur AA (Air-Assisté).</p>	<p><b>Modèles 390</b></p> <p>7 Actionner le pistolet. Régler le régulateur d'air du pistolet jusqu'à la disparition des cornes pour obtenir un bon jet.</p>	<p><b>Modèles 395</b></p> <p>7 Actionner le pistolet. Pendant la pulvérisation, tourner le bouton du régulateur d'air pour augmenter la pression jusqu'à la disparition des cornes.</p>	<p>8 Faire un réglage final du jet à l'aide du régulateur d'air du pistolet.</p>
<p>6 Coloque el interruptor de selección de función en posición AA (asistido por aire).</p>	<p><b>Modelos 390</b></p> <p>7 Dispare la pistola. Ajuste el regulador de aire de la pistola hasta que desaparezcan las colas y consigue un chorro de pulverización adecuado.</p>	<p><b>Modelos 395</b></p> <p>7 Dispare la pistola. Mientras pulveriza, gire el mando del regulador de aire para aumentar la presión hasta que desaparezcan las colas.</p>	<p>8 Utilice el regulador de aire de la pistola para realizar el ajuste fino del chorro de pulverización.</p>
<p>6 Stel de functiekeuzeschakelaar op AA (air-assisted).</p>	<p><b>390 modellen</b></p> <p>7 Druk de trekker van het pistool in. Stel de luchtregeling van het pistool bij er waarop slierten verschijnen. U heeft nu een goed spuitpatroon.</p>	<p><b>395 modellen</b></p> <p>7 Druk de trekker van het pistool in. Draai, terwijl u spuit, de luchtregelknop op een hogere druk tot de slierten verdwijnen.</p>	<p>8 Gebruik de luchtregelknop van het pistool voor de fijnafstelling van het spuitpatroon.</p>
<p>6 Impostare l'interruttore di selezione della funzione su AA (spruzzatura a supporto pneumatico).</p>	<p><b>Modelli 390</b></p> <p>7 Attivare la pistola. Regolare l'aria nella pistola fino a quando non scompaiono le turbolenze e si ottiene un ventaglio di buona qualità.</p>	<p><b>Modelli 395</b></p> <p>7 Attivare la pistola. Durante la spruzzatura, ruotare la manopola del regolatore d'aria per aumentare la pressione fino a quando non scompaiono le turbolenze.</p>	<p>8 Utilizzare un regolatore d'aria per la regolazione fine del ventaglio di spruzzatura.</p>



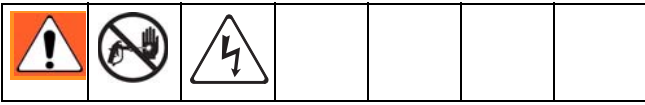

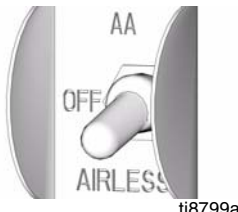
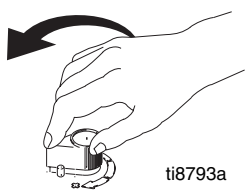
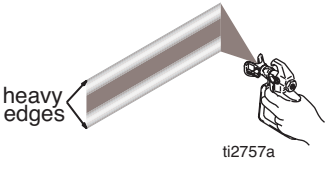
# Airless Spraying / Pulvérisation Airless / Pulverización sin aire / Airless spuiten / Spruzzatura airless

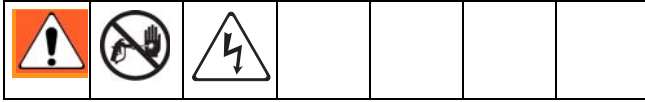

	 	
<ol style="list-style-type: none"> <li>1 Set function selection switch to AIRLESS.</li> <li>2 Prime Pump (page 23, steps 1-9).</li> </ol>	<ol style="list-style-type: none"> <li>3 Start with pressure turned to its lowest setting. Spray test pattern. Gradually increase fluid pressure until you achieve a consistent spray pattern without heavy edges. Use a smaller tip size if pressure adjustment alone does not eliminate heavy edges.</li> </ol>	<ul style="list-style-type: none"> <li>• Hold gun perpendicular and 10-12 inches from surface. Overlap strokes by 50%.</li> <li>• Move gun before triggering and release trigger before stopping.</li> </ul>
<ol style="list-style-type: none"> <li>1 Positionner le commutateur de sélection de fonctions sur AIRLESS.</li> <li>2 Amorcer la pompe (page 23, étapes 1 à 9).</li> </ol>	<ol style="list-style-type: none"> <li>3 Commencer avec la pression réglée sur la pression minimale. Pulvériser une couche d'essai. Progressivement augmenter la pression produit jusqu'à l'obtention d'une couche pulvérisé sans bords épais. Utiliser une buse plus petite si le réglage seul de la pression n'élimine pas les bords épais.</li> </ol>	<ul style="list-style-type: none"> <li>• Tenir le pistolet de manière perpendiculaire et à une distance de 25 à 30 cm de la surface. Recouvrement des passes de 50 %.</li> <li>• Déplacer le pistolet avant d'appuyer sur la gâchette, et relâcher la gâchette avant d'arrêter le mouvement.</li> </ul>
<ol style="list-style-type: none"> <li>1 Coloque el interruptor de selección de función en posición AIRLESS (SIN AIRE).</li> <li>2 Cebe la bomba (página 23, pasos 1-9).</li> </ol>	<ol style="list-style-type: none"> <li>3 Comience a pulverizar con la presión en su valor mínimo. Realice una pulverización de prueba. Aumente gradualmente la presión de fluido hasta que obtenga un chorro de pulverización uniforme sin exceso de pintura en los bordes. Utilice una boquilla más pequeña si el ajuste de presión sólo no elimina dicho exceso.</li> </ol>	<ul style="list-style-type: none"> <li>• Sujete la pistola perpendicularmente y a una distancia de 10-12 pulgadas de la superficie. Superponga las pasadas en un 50%.</li> <li>• Mueva la pistola antes de dispararla y suelte el gatillo antes de detener la pistola.</li> </ul>
<ol style="list-style-type: none"> <li>1 Zet de functiekeuzeschakelaar op AIRLESS.</li> <li>2 Pomp de pomp voor (blz. 23, stappen 1-9).</li> </ol>	<ol style="list-style-type: none"> <li>3 Start met de druk op de laagste stand. Spuit een testpatroon. Verhoog de materiaaldruk geleidelijk tot u een constant spuitpatroon hebt zonder zware randen. Gebruik een kleiner tipformaat als de drukafstelling alleen niet voldoende is om zware randen weg te nemen.</li> </ol>	<ul style="list-style-type: none"> <li>• Houd het pistool loodrecht een 10 à 12 inch (25 - 30 cm) van het oppervlak. Laat de spuitgangen elkaar voor 50% overlappen.</li> <li>• Begin met de pistoolbeweging vóórdat u de trekker indrukt en laat de trekker los voor u de pistoolbeweging stopt.</li> </ul>
<ol style="list-style-type: none"> <li>1 Impostare l'interruttore di selezione della funzione su AIRLESS.</li> <li>2 Adescare la pompa (pag. 23, passi 1-9).</li> </ol>	<ol style="list-style-type: none"> <li>3 Avviare con la pressione impostata al livello minimo. Spruzzare un ventaglio di prova. Aumentare gradualmente la pressione del fluido fino a raggiungere un ventaglio di spruzzatura regolare senza bordi spessi. Utilizzare un ugello di dimensioni più piccole se la regolazione della pressione non elimina da sola questi bordi spessi.</li> </ol>	<ul style="list-style-type: none"> <li>• Tenere la pistola in perpendicolare e a 10-12 pollici dalla superficie. Sovrapporre le passate al 50%.</li> <li>• Spostare la pistola prima di attivare il grilletto e rilasciarlo prima di arrestare.</li> </ul>

## Clearing a Clogged Tip / Débouchage d'une buse obstruée / Desobstrucción de una boquilla obstruida / Een verstopping uit de spuittip verwijderen / Rimozione dell'intasamento dell'ugello

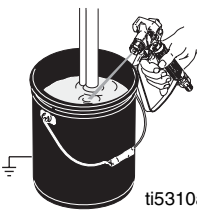

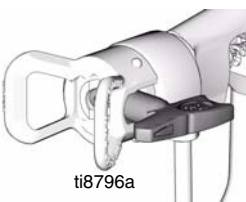

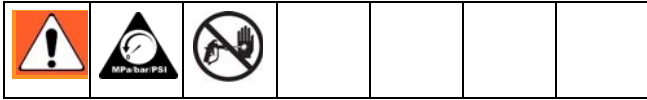

 <p>ti6581a</p>	 <p>ti8797a</p>  <p>ti6582a</p>	 <p>ti5310a</p>	 <p>ti6581a</p>  <p>ti8796a</p>
<p>1 Relieve pressure. 2 Lock trigger safety.</p>	<p>3 Rotate tip 180°. 4 Unlock trigger safety.</p>	<p>5 Trigger gun into pail or onto ground to remove clog.</p>	<p>6 Lock trigger safety. 7 Rotate tip back 180° to spray position.</p>
<p>1 Relâcher la pression. 2 Verrouiller la sécurité de la gâchette.</p>	<p>3 Tourner la buse de 180°. 4 Déverrouiller la sécurité de la gâchette.</p>	<p>5 Actionner le pistolet dans un seau ou au-dessus du sol pour le déboucher.</p>	<p>6 Verrouiller la sécurité de la gâchette. 7 Retourner la buse de 180° vers la position de pulvérisation.</p>
<p>1 Libere la presión. 2 Enganche el seguro del gatillo de la pistola.</p>	<p>3 Gire la boquilla 180°. 4 Desenganche el seguro del gatillo.</p>	<p>5 Dispare la pistola hacia el interior de un bidón para eliminar la obstrucción.</p>	<p>6 Enganche el seguro del gatillo de la pistola. 7 Gire la boquilla hacia atrás 180° hasta la posición de pulverización.</p>
<p>1 Ontlast de druk. 2 Zet de trekker op de veiligheidspal.</p>	<p>3 Roteer de tip 180°. 4 Haal de trekker van de veiligheidspal.</p>	<p>5 Spuit met het pistool in een bak om de verstopping te verwijderen.</p>	<p>6 Zet de trekker op de veiligheidspal. 7 Draai de tip 180° graden op de spuitstand.</p>
<p>1 Far scaricare la pressione. 2 Inserire la sicura del grilletto.</p>	<p>3 Ruotare l'ugello di 180°. 4 Disinserire la sicura.</p>	<p>5 Premere il grilletto con la pistola verso un secchio metallico o verso terra per rimuovere l'ostruzione.</p>	<p>6 Inserire la sicura del grilletto. 7 Ruotare l'ugello indietro di 180° verso la posizione di spruzzatura.</p>

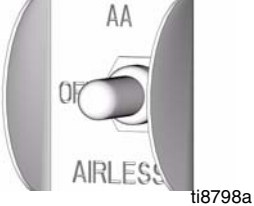
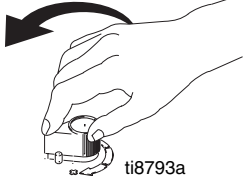
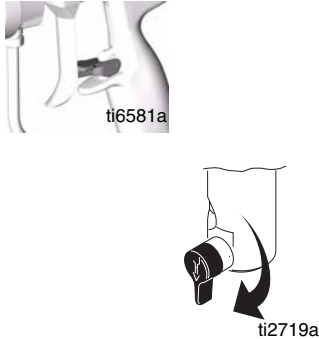
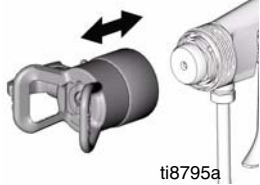
# Cleanup / Nettoyage / Limpieza / Reinigen / Pulizia

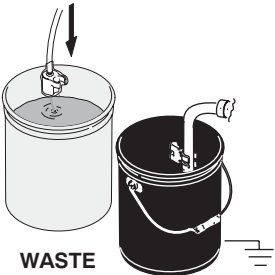

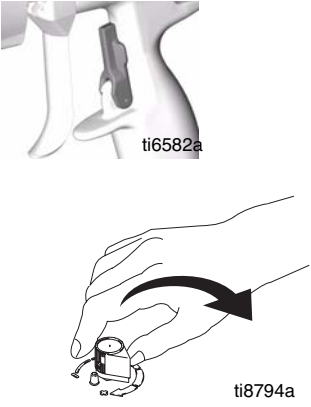
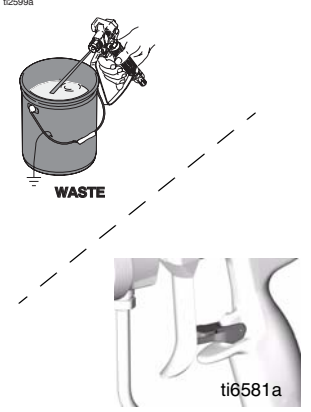
			
<p>1 Set function selection switch to OFF. Unplug sprayer.</p>	<p>2 Turn pressure to lowest setting. Trigger gun to relieve pressure.</p>	<p>3 Lock trigger safety. 4 Put drain tube in pail. 5 Turn prime valve down.</p>	<p>6 Remove tip and air cap from gun. Refer to your gun manual for complete cleaning instructions.</p>
<p>1 Positionner le commutateur de sélection de fonctions sur OFF. Débrancher le pulvérisateur.</p>	<p>2 Réduire la pression au plus bas. Actionner le pistolet pour relâcher la pression.</p>	<p>3 Verrouiller la sécurité de la gâchette. 4 Mettre le tuyau de vidange dans un seau. 5 Tourner la vanne d'amorçage vers le bas.</p>	<p>6 Enlever la buse et le chapeau d'air du pistolet. Se reporter au manuel de votre pistolet pour une description complète du nettoyage.</p>
<p>1 Coloque el interruptor de selección de función en posición OFF. Desenchufe el pulverizador.</p>	<p>2 Fije la presión en el valor más bajo. Dispare la pistola para liberar la presión.</p>	<p>3 Enganche el seguro del gatillo de la pistola. 4 Saque el tubo de drenaje del cubo. 5 Gire la válvula de cebado hacia abajo.</p>	<p>6 Retire la boquilla y el cabezal de aire de la pistola. Consulte el manual de su pistola para obtener instrucciones sobre el método de limpieza.</p>
<p>1 Draai de functiekeuzeschakelaar op OFF. Haal de stekker van het spuitapparaat uit het stopcontact.</p>	<p>2 Draai de druk op de laagste stand. Druk de trekker van het pistool in om de druk te ontlasten.</p>	<p>3 Zet de trekker op de veiligheidspal. 4 Plaats de afvoerbuis in een emmer. 5 Draai de inspuitskraan omlaag.</p>	<p>6 Haal de tip en de luchtkap van het pistool af. Zie de handleiding van uw pistool voor de volledige reinigingsinstructies.</p>
<p>1 Impostare l'interruttore di selezione della funzione su OFF. Scollegare lo spruzzatore.</p>	<p>2 Impostare la pressione sul valore più basso. Premere il grilletto per scaricare la pressione.</p>	<p>3 Inserire la sicura del grilletto. 4 Mettere il tubo di scarico nel secchio. 5 Abbassare la valvola di adescamento.</p>	<p>6 Rimuovere l'ugello e il cappello polverizzatore dalla pistola. Fare riferimento al manuale della pistola per istruzioni di pulizia complete.</p>

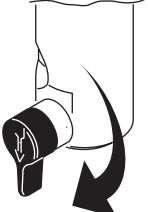
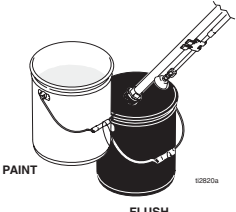
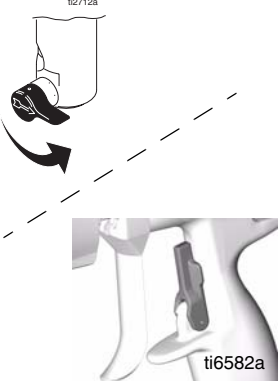

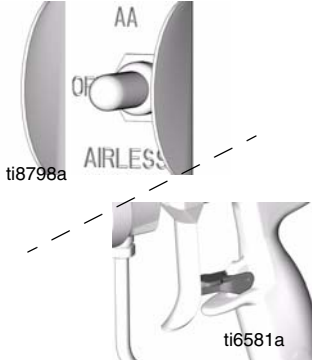
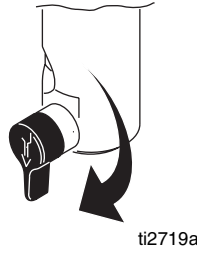
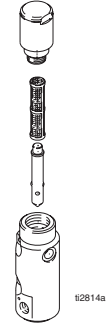
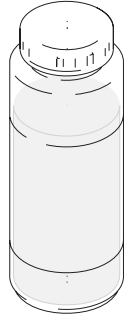

			
<p>5 Remove siphon tube set from paint and place in flushing fluid. Use water for water base paint and mineral spirits for oil base paint.</p>	<p>6 Plug in sprayer. 7 Set function selection switch to AIRLESS. 8 Turn prime valve horizontal.</p>	<p>9 Hold gun against paint pail. 10 Unlock trigger safety. 11 Trigger gun and increase pressure until flushing fluid appears.</p>	<p>12 Move gun to flushing pail, hold gun against pail, trigger gun to thoroughly flush system. Release trigger and lock trigger safety.</p>
<p>5 Sortir le tuyau de succion de la peinture et le plonger dans le produit de rinçage. Utiliser de l'eau pour une peinture à base aqueuse et du white-spirit pour une peinture à l'huile.</p>	<p>6 Brancher le pulvérisateur. 7 Positionner le commutateur de sélection de fonctions sur AIRLESS. 8 Mettre la vanne d'amorçage en position horizontale.</p>	<p>9 Tenir le pistolet contre le seau de peinture. 10 Déverrouiller la sécurité de la gâchette. 11 Actionner le pistolet et augmenter la pression jusqu'à ce que le fluide de rinçage s'écoule.</p>	<p>12 Approcher le pistolet du seau de rinçage, l'appuyer contre le seau et actionner le pistolet pour rincer soigneusement le pulvérisateur. Relâcher la gâchette et verrouiller la gâchette.</p>
<p>5 Retire el conjunto del tubo de aspiración del cubo de pintura e introdúzcalo en el líquido de lavado. Utilice agua para las pinturas al agua y alcohol mineral para pinturas al aceite.</p>	<p>6 Enchufe el pulverizador. 7 Coloque el interruptor de selección de función en posición AIRLESS (SIN AIRE). 8 Coloque la válvula de cebado en posición horizontal.</p>	<p>9 Sujete la pistola contra el cubo de pintura. 10 Desenganche el seguro del gatillo. 11 Dispare la pistola y aumente la presión hasta que aparezca líquido de lavado.</p>	<p>12 Mueva la pistola hasta el bidón de lavado, mantenga la pistola contra el bidón y dispárela para lavar el sistema. Suelte el gatillo y enganche el seguro.</p>
<p>5 Haal de sifonbuis uit de verf en plaats hem in spoelvoestof. Gebruik water voor verf op waterbasis en thinner voor verf op oliebasis.</p>	<p>6 Sluit het spuittoestel aan op het stroomnet. 7 Zet de functiekeuzeschakelaar op AIRLESS. 8 Zet de inspuitskraan in de horizontale stand.</p>	<p>9 Houd het pistool tegen de verfemmer. 10 Haal de trekker van de veiligheidspal. 11 Druk de trekker in en verhoog de druk tot er spoelvoestof verschijnt.</p>	<p>12 Breng het pistool over naar de spoelemmer, houd het tegen de emmer aan en druk de trekker in tot het systeem grondig is gespoeld. Laat de trekker los en vergrendel hem met de veiligheidspal.</p>
<p>5 Rimuovere il flessibile del sifone dalla vernice e metterlo nel fluido di lavaggio. Utilizzare l'acqua per la vernice a base acquosa e l'acqua ragia minerale per la vernice a base oleosa.</p>	<p>6 Collegare lo spruzzatore alla presa. 7 Impostare l'interruttore di selezione della funzione su AIRLESS. 8 Mettere in posizione orizzontale la valvola di adescamento.</p>	<p>9 Tenere la pistola contro il secchio della vernice. 10 Disinserire la sicura. 11 Attivare la pistola e aumentare la pressione finché non compare il fluido di lavaggio.</p>	<p>12 Spostare la pistola verso il secchio per il lavaggio, mantenere la pistola contro il secchio, attivare la pistola per lavare completamente il sistema. Rilasciare il grilletto ed inserire la sicura.</p>

 <p>ti2719a</p>	 <p>PAINT FLUSH ti2820a</p>	 <p>ti6582a</p>	 <p>ti8800a</p>  <p>ti9028a</p>
<p>13 While continuing to trigger gun, turn prime valve down and allow flushing fluid to circulate for 1 to 2 minutes to clean drain tube.</p>	<p>14 Raise siphon tube above flushing fluid and run sprayer for 15 to 30 seconds to drain fluid.</p>	<p>15 Close drain valve. 16 Unlock trigger safety and trigger gun into flushing pail to purge fluid from hose.</p>	<p>17 Set function selection switch to AA (Air-Assisted). 18 Trigger gun and slowly increase air pressure to blow material out of gun air passages.</p>
<p>13 Tout en continuant à actionner le pistolet, tourner la vanne d'amorçage vers le bas et faire circuler le liquide de rinçage pendant 1 à 2 minutes pour nettoyer le tuyau de vidange.</p>	<p>14 Relever le tuyau de succion au-dessus du niveau de produit de rinçage et faire fonctionner le pulvérisateur pendant 15 à 30 secondes pour vidanger le produit.</p>	<p>15 Fermer la vanne de décharge. 16 Déverrouiller la sécurité de la gâchette et actionner le pistolet dans un seau de rinçage pour purger le produit du flexible.</p>	<p>17 Positionner le commutateur de sélection de fonctions sur AA (Air-Assisté). 18 Actionner le pistolet et lentement augmenter la pression d'air pour souffler le produit hors des conduits du pistolet.</p>
<p>13 Mientras sigue disparando la pistola, gire la válvula de cebado hacia abajo y deje que el fluido de lavado circule de 1 a 2 minutos para limpiar el tubo de drenaje.</p>	<p>14 Suba el tubo de aspiración por encima del líquido de lavado y haga funcionar el pulverizador durante 15 a 30 segundos para drenar el líquido.</p>	<p>15 Cierre la válvula de drenaje. 16 Desenganche el seguro del gatillo y dispare la pistola en el recipiente de lavado para purgar el fluido de la manguera.</p>	<p>17 Coloque el interruptor de selección de función en posición AA (asistido por aire). 18 Dispare la pistola y aumente lentamente la presión de aire para expulsar el material por los conductos de aire de la pistola.</p>
<p>13 Houd de trekker ingedrukt en draai de inspuitskraan omlaag en laat de spoelvloeistof 1 à 2 minuten circuleren om de afvoerbuiss te reinigen.</p>	<p>14 Til de sifonbuis op tot boven de spoelvloeistof en laat het spuitapparaat draaien om het materiaal af te voeren.</p>	<p>15 Sluit de afvoerkraan. 16 Haal de trekker van de veiligheidspal en spuit met het pistool in de spoelbak om het materiaal uit de slang te spoelen.</p>	<p>17 Stel de functiekeuzeschakelaar op AA (air-assisted). 18 Druk de trekker van het pistool in en voer langzaam de luchtdruk op om het materiaal uit de luchtleidingen van het pistool te blazen.</p>
<p>13 Sempre tenendo premuto il grilletto, abbassare la valvola di adescamento verso il basso. Quindi, lasciar circolare il fluido di lavaggio fino a farlo circolare per 1-2 minuti per pulire il tubo di scarico.</p>	<p>14 Sollevare il tubo del sifone sul fluido di lavaggio e far funzionare lo spruzzatore da 15 a 30 secondi per scaricare il fluido.</p>	<p>15 Chiudere la valvola di scarico. 16 Sbloccare la sicura del grilletto e attivare la pistola nel secchio di lavaggio per spurgare il fluido dal flessibile.</p>	<p>17 Impostare l'interruttore di selezione della funzione su AA (spruzzatura a supporto pneumatico). 18 Attivare la pistola e aumentare lentamente la pressione pneumatica per soffiare il materiale fuori dai passaggi dell'aria della pistola.</p>

			 <p><b>Pump Armor</b> ti2895a</p>
<p>19 Set function selection switch to OFF. 20 Lock trigger safety.</p>	<p>21 Open prime valve.</p>	<p>22 Remove filters from gun and sprayer, if installed. Clean and inspect. Install filters. 23 Wipe sprayer, hose and gun with a rag soaked in water or mineral spirits.</p>	<p>24 If flushing with water, flush again with mineral spirits, or Pump Armor, to leave a protective coating to prevent freezing or corrosion.</p>
<p>19 Positionner le commutateur de sélection de fonctions sur OFF. 20 Verrouiller la sécurité de la gâchette.</p>	<p>21 Ouvrir la vanne de rinçage.</p>	<p>22 Démontez les filtres du pistolet et du pulvérisateur, si existants. Nettoyer et examiner. Remonter les filtres. 23 Essuyer le pulvérisateur, le flexible et le pistolet avec un chiffon imbibé d'eau ou de white-spirit.</p>	<p>24 En cas de rinçage à l'eau, rincer à nouveau avec du white-spirit ou un produit anticorrosion pour que ce produit constitue un revêtement protecteur qui empêchera le gel ou la corrosion.</p>
<p>19 Coloque el interruptor de selección de función en posición OFF. 20 Enganche el seguro del gatillo de la pistola.</p>	<p>21 Abra la válvula de cebado.</p>	<p>22 Si estuvieran instalados, retire los filtros de la pistola y del pulverizador. 23 Frote el pulverizador, la manguera y la pistola con un paño empapado en agua o alcohol mineral.</p>	<p>24 Si se utiliza agua para el lavado, vuelva a lavar con alcohol mineral, o Protección para bombas y deje este recubrimiento protector en el pulverizador para ayudar a evitar la congelación o la corrosión.</p>
<p>19 Zet de functiekeuzeschakelaar op OFF. 20 Zet de trekker op de veiligheidspal.</p>	<p>21 Draai de inspuutkraan open.</p>	<p>22 Verwijder de filters uit het pistool en het spuitapparaat als deze zijn aangebracht. Reinig ze en kijk ze na. Installeer de filters. 23 Veeg het spuittoestel, de slang en het pistool schoon met een doek die u in water of thinner hebt gedoopt.</p>	<p>24 Als u spoelt met water, spoel dan nogmaals met thinner of Pump Armor voor een beschermklaag om bevriezing of corrosie te voorkomen.</p>
<p>19 Impostare l'interruttore di selezione della funzione su OFF. 20 Inserire la sicura del grilletto.</p>	<p>21 Aprire la valvola di adescamento.</p>	<p>22 Rimuovere i filtri dallo spruzzatore e dalla pistola, se installati. Pulire ed ispezionare. Installare i filtri. 23 Asciugare spruzzatore, flessibile e pistola con un panno intinto nell'acqua o nell'acqua ragia minerale.</p>	<p>24 Se si lava con acqua, lavare di nuovo con acqua ragia minerale, o Armor per pompe e lasciare questo rivestimento protettivo per evitare il congelamento o la corrosione.</p>

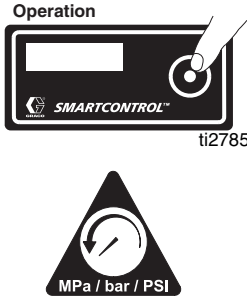

# Digital Display / Écran numérique / Pantalla digital / Digitale display / Display digitale



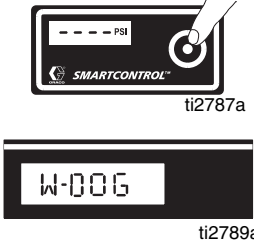
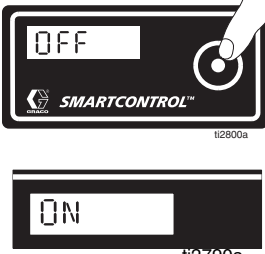
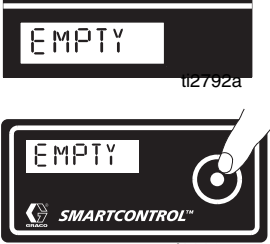

395 Models Only / Modèles 395 uniquement / Modelos 395  
únicamente / Alleen 395 modellen / Solo modelli 395

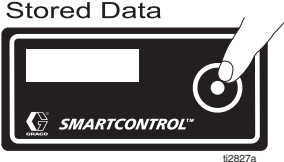
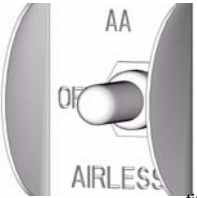
 <p>Operation ti2785a</p>	 <p>ti8799a</p>	 <p>ti2786a</p>	 <p>ti2888a</p>
<p>1 Follow <b>Pressure Relief Procedure</b>, page 17.</p>	<p>2 Plug sprayer in to grounded outlet. 3 Set function selection switch to AIRLESS.</p>	<p>4 The pressure is displayed. Dashes indicate pressure is less than 200 psi (14 bar, 1.4MPa).</p>	<p>5 Press and hold display button to change pressure units (psi, bar or MPa).</p>
<p>1 Observer la <b>Procédure de décompression</b> page 17.</p>	<p>2 Brancher le pulvérisateur sur une prise reliée à la terre. 3 Positionner le commutateur de sélection de fonctions sur AIRLESS.</p>	<p>4 La pression s'affiche. Les tirets indiquent que la pression est inférieure à 200 psi (14 bars, 1,4 MPa).</p>	<p>5 Appuyer sur le bouton d'affichage et le laisser enfoncé pour changer les unités de pression (psi, bar ou MPa).</p>
<p>1 Siga el <b>Procedimiento de descompresión</b>, página 17.</p>	<p>2 Enchufe el pulverizador en una toma de corriente conectada a tierra. 3 Coloque el interruptor de selección de función en posición AIRLESS (SIN AIRE).</p>	<p>4 Aparecerá la presión. Las rayas indican que la presión es inferior a 200 psi (14 bar, 1,4 Mpa).</p>	<p>5 Pulse y mantenga pulsado el botón de visualización para cambiar las unidades de presión (psi, bar o Mpa).</p>
<p>1 Volg de <b>Drukontlast-procedure</b> op blz. 17.</p>	<p>2 Plug de stekker van het spuitapparaat in een geaard stopcontact. 3 Zet de functiekeuzeschakelaar op AIRLESS.</p>	<p>4 De druk is te zien. Streepjes duiden op een druk van minder dan 200 psi (14 bar, 1,4 MPa).</p>	<p>5 Druk op de displayknop en houd hem ingedrukt om de drukwaarde-eenheid te veranderen (psi, bar, MPa).</p>
<p>1 Seguire la <b>Procedura di decompressione</b>, a pagina 17.</p>	<p>2 Collegare lo spruzzatore a una presa di terra. 3 Impostare l'interruttore di selezione della funzione su AIRLESS.</p>	<p>4 Viene visualizzata la pressione. La presenza di un'area grigia indica che la pressione è inferiore a 200 psi (14 bar, 1,4 MPa).</p>	<p>5 Premere e tenere premuto il pulsante del display per cambiare le unità di pressione (psi, bar o MPa).</p>

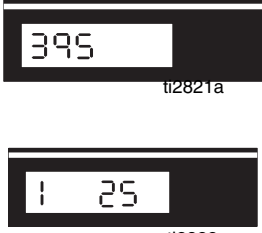

 <p>ti2787a</p> <p>ti2789a</p>	 <p>ti2800a</p> <p>ti2790a</p>	 <p>ti2792a</p> <p>ti2826a</p>
<p>4 Press display button to display <b>W-DOG</b> (Watch Dog pump protection system).</p>	<p>5 Press and hold display button to select <b>ON</b> or <b>OFF</b>. Then press display button to return to pressure display.</p>	<p>6 When <b>W-DOG</b> is <b>ON</b>, pump stops. <b>EMPTY</b> is displayed when paint pail is empty. To reset, press display button.</p>
<p>4 Appuyer sur le bouton d'affichage pour afficher <b>W-DOG</b> (système de protection de pompe Watch Dog).</p>	<p>5 Reter appuyer sur le bouton d'affichage pour sélectionner <b>MARCHE</b> ou <b>ARRET</b>. Appuyer ensuite sur le bouton d'affichage pour revenir à l'écran de pression.</p>	<p>6 La pompe s'arrête lorsque <b>W-DOG</b> est en <b>MARCHE</b>. <b>VIDE</b> s'affiche quand le seau de peinture est vide. Appuyer sur le bouton d'affichage pour réinitialiser.</p>
<p>4 Pulse el botón de visualización para ver <b>W-DOG</b> (sistema de protección de bombas Watch Dog).</p>	<p>5 Pulse y mantenga pulsado el botón de visualización para seleccionar <b>ON</b> u <b>OFF</b>. Después, pulse el botón de visualización para regresar a la pantalla de presión.</p>	<p>6 Cuando el sistema <b>W-DOG</b> está <b>encendido</b>, la bomba se detiene y en la pantalla aparece <b>EMPTY</b> cuando el bidón de pintura está vacío. Para reiniciar el sistema, pulse el botón de visualización.</p>
<p>4 Druk op de displayknop om de <b>W-DOG</b> (WatchDog pompbeschermingssysteem) te tonen.</p>	<p>5 Druk op de displayknop en houd hem ingedrukt om <b>ON</b> of <b>OFF</b> te kiezen. Druk vervolgens op de displayknop om de druk weer te zien op de display.</p>	<p>6 Als <b>W-DOG</b> op <b>ON</b> staat, stopt de pomp. Er staat nu <b>EMPTY (LEEG)</b> als de verfemmer leeg is. Druk op de displayknop om hem opnieuw in te stellen op nul.</p>
<p>4 Premere il pulsante del display per visualizzare <b>W-DOG</b> (Sistema di protezione pompa Watch Dog).</p>	<p>5 Premere e tenere premuto il pulsante del display per selezionare <b>ON</b> o <b>OFF</b>. Quindi, premere il pulsante del display per tornare alla visualizzazione della pressione.</p>	<p>6 Se <b>W-DOG</b> è <b>attivo</b>, la pompa si arresta e viene visualizzato <b>VUOTO</b> quando il secchio di vernice è vuoto. Per eseguire il reset, premere il pulsante del display.</p>

 <p>Stored Data</p> <p>ti2827a</p>	 <p>ti8798a</p>	 <p>ti2798a</p> <p>ti8799a</p>	 <p>ti2821a</p> <p>ti2822a</p>
	<p>1 Set function selection switch to OFF.</p>	<p>2 While pressing display button, set function selection switch to AIRLESS to enter Stored Data mode.</p>	<p>3 Model number is displayed and then Data Point 1, power on time in hours, is displayed.</p>
	<p>1 Positionner le commutateur de sélection de fonctions sur OFF.</p>	<p>2 En appuyant sur le bouton d'affichage, positionner le commutateur de sélection de fonctions sur AIRLESS pour passer en mode de données enregistrées.</p>	<p>3 Le numéro de modèle s'affiche, puis la donnée 1, durée d'enclenchement en heures.</p>
	<p>1 Coloque el interruptor de selección de función en posición OFF.</p>	<p>2 Mientras pulsa el botón de visualización, coloque el interruptor de selección en AIRLESS (SIN AIRE) para acceder al modo Datos almacenados.</p>	<p>3 En la pantalla aparece el número de modelo y después el primer dato, el tiempo de funcionamiento en horas.</p>
	<p>1 Zet de functiekeuzeschakelaar op OFF.</p>	<p>2 Houd de displayknop ingedrukt en zet de functiekeuzeschakelaar op AIRLESS om in de functie Opgeslagen gegevens te komen.</p>	<p>3 Het modelnummer wordt getoond en vervolgens is gegevenspunt 1 te zien: de tijd in uren dat de stroom is ingeschakeld.</p>
	<p>1 Impostare l'interruttore di selezione della funzione su OFF.</p>	<p>2 Tenendo premuto il pulsante del display, impostare l'interruttore di selezione della funzione su AIRLESS per entrare in modalità Stored Data (dati di funzionamento).</p>	<p>3 Viene visualizzato il numero del modello, il punto 1 dei dati, il tempo in ore di funzionamento del motore.</p>

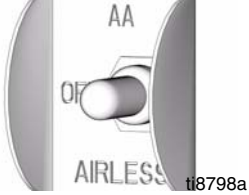
 <p>ti2823a</p>	 <p>ti2795a</p>  <p>ti2824a</p>	 <p>ti2825a</p>	 <p>ti2822a</p>  <p>ti8798a</p>
<p>4 Press display button to display Data Point 2, motor on time in hours.</p>	<p>5 Press display button to display Data Point 3, last error code. Press and hold display button to erase last error code. (See table of Error Codes, page 44.)</p>	<p>6 Press display button to display Data Point 4, software revision.</p>	<p>7 Press display button again to return to Data Point 1. 8 Set function selection switch to OFF to exit Stored Data.</p>
<p>4 Appuyer sur le bouton d'affichage pour afficher la donnée 2, durée de fonctionnement du moteur en heures.</p>	<p>5 Appuyer sur le bouton d'affichage pour afficher la donnée 3, dernier code d'erreur. Rester appuyer sur le bouton d'affichage pour effacer le dernier code d'erreur. (Se reporter aux Codes d'erreurs, page 45).</p>	<p>6 Appuyer sur le bouton d'affichage pour afficher la donnée 4, révision du logiciel.</p>	<p>7 Appuyer à nouveau sur le bouton d'affichage pour revenir à la donnée 1. 8 Positionner le commutateur de sélection de fonctions sur OFF pour quitter les données enregistrées.</p>
<p>4 Pulse el botón de visualización para ver el segundo dato, el tiempo de funcionamiento del motor en horas.</p>	<p>5 Pulse el botón de visualización para ver el tercer dato, el último código de error. Pulse y mantenga pulsado el botón para borrar el último código de error. (Vea la tabla de Códigos de error, página 46.)</p>	<p>6 Pulse el botón de visualización para ver el cuarto dato, la revisión del software.</p>	<p>7 Vuelva a pulsar el botón de visualización para regresar al primer dato. 8 Coloque el interruptor de selección de función en posición OFF para salir de los Datos almacenados.</p>
<p>4 Druk de displayknop in voor gegevenspunt 2: de tijd in uren dat de motor is ingeschakeld.</p>	<p>5 Druk de displayknop in voor gegevenspunt 3: de laatste foutcode. Druk de displayknop in en houd hem ingedrukt om de laatste foutcode te wissen. (Zie de tabel met foutcodes op blz. 47.)</p>	<p>6 Druk de displayknop in voor gegevenspunt 4: softwarerevisie.</p>	<p>7 Druk de displayknop nogmaals in om terug te keren naar gegevenspunt 1. 8 Draai de functiekeuzeschakelaar op OFF om Opgeslagen Gegevens te verlaten.</p>
<p>4 Premere il pulsante del display per visualizzare il punto 2 dei dati e il tempo in ore di funzionamento del motore.</p>	<p>5 Premere il pulsante del display per visualizzare il punto 3 dei dati e l'ultimo codice di errore. Tenere premuto il pulsante del display per cancellare l'ultimo codice di errore (vedere la tabella dei codici di errore, pag. 48).</p>	<p>6 Premere il pulsante del display per visualizzare il punto 4 dei dati e la revisione del software.</p>	<p>7 Premere di nuovo il pulsante del display per tornare al punto 1 dei dati. 8 Impostare l'interruttore di selezione della funzione su OFF per uscire dalla modalità Stored Data (dati di funzionamento).</p>

## Error Codes

<b>Display</b>	<b>Sprayer Operation</b>	<b>Indicates</b>	<b>What To Do</b>
No Display	Sprayer stops. Power is not applied. Sprayer may be pressurized.	Loss of power.	Check power source. Relieve pressure before repair or disassembly.
3000 psi 210 bar 21 MPa	Sprayer is pressurized. Power is applied. (Pressure varies with tip size and pressure control setting.)	Normal operation.	Spray.
E=02	Sprayer may continue to run. Power is applied.	Pressure greater than 4500 psi (310 bar, 31 mpa) or a pressure transducer is faulty.	Replace pressure control board or pressure transducer.
E=03	Sprayer stops. Power is applied.	Pressure transducer faulty, bad connection or broken wire.	Check transducer connection. Open drain valve. Substitute new transducer for transducer in sprayer. If sprayer runs, replace transducer.
E=04	Sprayer stops. Power is applied.	Line voltage too high.	Check for voltage supply problem.
E=05	Sprayer does not start or stops. Power is applied.	Motor fault.	Check for locked rotor, shorted wiring or disconnected motor. Repair or replace failed parts.
----	Power is applied.	Pressure is less than 200 psi (14 bar, 1.4 MPa).	Increase pressure if desired. Drain valve may be open.
EMPTY	Sprayer stops. Power is applied.	Empty paint pail. Loss of pressure.	Refill paint pail. Check for leaks or clogged pump inlet. Repeat Startup procedure.

## Codes d'erreur

<b>Afficheur</b>	<b>Fonctionnement du pulvérisateur</b>	<b>Signification</b>	<b>Intervention</b>
Pas d'affichage	Le pulvérisateur s'arrête. Pas d'alimentation électrique. Le pulvérisateur est peut-être sous pression.	Perte de puissance.	Contrôler l'alimentation électrique. Relâcher la pression avant toute réparation ou démontage.
3000 psi 210 bars 21 MPa	Le pulvérisateur est sous pression. La tension est enclenchée. (La pression varie en fonction de la taille de la buse et de la régulation de pression.)	Fonctionnement normal.	Pulvérisation.
E=02	Le pulvérisateur peut continuer à fonctionner. L'appareil est sous tension.	Pression supérieure à 4500 psi (310 bars, 31 MPa) ou un capteur de pression est défectueux.	Remplacer la carte de régulation de pression ou le capteur de pression.
E=03	Le pulvérisateur s'arrête. La tension est enclenchée.	Capteur de pression défectueux, mauvaise connexion ou rupture de fil.	Contrôler le branchement du capteur. Ouvrir la vanne de décharge. Remplacer le capteur du pulvérisateur par un nouveau capteur. Si le pulvérisateur fonctionne, remplacer le capteur.
E=04	Le pulvérisateur s'arrête. La tension est enclenchée.	La tension secteur est trop élevée.	Contrôler la tension d'alimentation.
E=05	Le pulvérisateur ne démarre pas ou s'arrête. La tension est enclenchée.	Défaut moteur.	Vérifier si le rotor est bloqué, si les fils sont en court-circuit ou si le moteur est débranché. Réparer ou remplacer les pièces défectueuses.
- - - -	Tension enclenchée.	La pression est inférieure à 200 psi (14 bars, 1,4 MPa).	Augmenter la pression si l'on veut. La vanne de décharge est peut-être ouverte.
VIDE	Le pulvérisateur s'arrête. La tension est enclenchée.	Seau de peinture vide. Perte de pression.	Remplir de seau de peinture. Vérifier s'il y a des fuites ou si l'aspiration de la pompe est bouchée. Répéter la procédure de démarrage.

## Códigos de error

<b>Visualización</b>	<b>Funcionamiento del pulverizador</b>	<b>Indica</b>	<b>Acción a tomar</b>
No hay visualización	Pulverizador parado. No se ha suministrado energía. El pulverizador puede estar presurizado.	Pérdida de energía.	Revise la fuente de alimentación. Libere la presión antes de reparar o desmontar el equipo.
3000 psi 210 bar 21 MPa	Pulverizador presurizado. Se suministra energía. (La presión varía dependiendo del tamaño de la boquilla y del ajuste del dispositivo de control de la presión.)	Funcionamiento normal.	Pulverización.
E=02	El pulverizador puede continuar funcionando. Se suministra energía.	La presión es superior a 4500 psi (310 bar, 31 mpa) o transductor de presión defectuoso.	Reemplace la tarjeta de control de la presión o el transductor de presión.
E=03	Pulverizador parado. Se suministra energía.	El transductor de presión está defectuoso, conexión defectuosa o cable roto.	Revise la conexión del transductor. Abra la válvula de drenaje. Sustituya el transductor del pulverizador por uno nuevo. Si el pulverizador funciona, reemplace el transductor.
E=04	Pulverizador parado. Se suministra energía.	Tensión del tendido eléctrico demasiado alta.	Inspeccione en busca de problemas relacionados con la fuente de tensión.
E=05	El pulverizador no se pone en marcha ni se para. Se suministra energía.	Motor defectuoso.	Inspeccione el aparato por si el rotor está bloqueado, o por si hay un corto en el cableado o el motor está desconectado. Repare o reemplace las piezas defectuosas.
----	Se suministra energía.	La presión es menor de 200 psi (14 bar, 1,4 Mpa).	Aumente la presión, si lo desea. La válvula de drenaje puede estar abierta.
VACÍO	Pulverizador parado. Se suministra energía.	Cubo de pintura vacío. Pérdida de presión.	Rellene el cubo de pintura. Compruebe si hay fugas o si la entrada de la bomba está obstruida. Repita el procedimiento de Puesta en marcha.

## Foutcodes

<i>Display</i>	<i>Werking van spuittoestel</i>	<i>Geeft aan</i>	<i>Wat te doen</i>
Geen weergave	Spuittoestel stopt. Er is geen elektrische spanning. Spuittoestel kan nog onder druk staan.	Netspanning uitgevallen.	Controleer de voeding. Ontlast de druk voordat u reparaties gaat uitvoert of iets uit elkaar haalt.
3000 psi 210 bar 21 MPa	Spuittoestel staat onder druk. Er is elektrische spanning. (De druk varieert met tipgrootte en instelling van drukregelaar.)	Normale werking.	Spuiten.
E=02	Spuittoestel kan blijven werken. Er is elektrische spanning.	Druk hoger dan 4500 psi (310 bar, 31 MPa) of een drukomvormer is defect.	Vervang de kaart voor de drukregeling of de drukomvormer.
E=03	Spuittoestel stopt. Er is elektrische spanning.	De drukomvormer werkt niet goed, slechte verbindingen of draadbreek.	Controleer de aansluitingen van de drukomvormer. Open de aftapkraan. Vervang de drukomvormer door een nieuwe. Als het spuittoestel nu wel werkt, dan was de oude drukomvormer kapot.
E=04	Spuittoestel stopt. Er is elektrische spanning.	Netspanning te hoog.	Controleer op problemen met de netspanning.
E=05	Spuittoestel start niet of stopt. Er is elektrische spanning.	Defect in de motor.	Controleer of de rotor vastzit, kijk of er sprake is van kortsluiting in de bedrading of dat de motor is ontkoppeld. Herstel of vervang de defecte onderdelen.
- - - -	Er is elektrische spanning.	De druk is minder dan 200 psi (14 bar, 1,4 MPa).	Verhoog de druk indien gewenst. Misschien staat de aftapkraan open.
EMPTY (= leeg)	Spuittoestel stopt. Er is elektrische spanning.	Verfemmer is leeg. Drukverlies.	Vul de verfemmer weer. Controleer op lekken en kijk of de pompinlaat verstopt is. Herhaal de opstartprocedure.

## Codici di errore

<i>Display</i>	<i>Funzionamento spruzzatore</i>	<i>Indica</i>	<i>Che cosa fare</i>
Nessuna visualizzazione	Lo spruzzatore si ferma. L'alimentazione non è collegata. È possibile che lo spruzzatore sia pressurizzato.	Perdita di potenza.	Controllare la presa di alimentazione. Scaricare la pressione prima di effettuare le riparazioni o di smontare.
3000 psi 210 bar 21 MPa	Lo spruzzatore è pressurizzato. L'alimentazione è collegata. La pressione varia a seconda delle dimensioni dell'ugello e dell'impostazione del controllo di pressione.	Funzionamento normale.	Spruzzatura.
E=02	Lo spruzzatore può continuare a funzionare. L'alimentazione è collegata.	Pressione superiore a 4500 psi (310 bar, 31 MPa) o trasduttore di pressione danneggiato.	Sostituire la scheda di controllo della pressione o il trasduttore di pressione.
E=03	Lo spruzzatore si ferma. L'alimentazione è collegata.	Trasduttore di pressione guasto, connessione difettosa o filo rotto.	Verificare la connessione del trasduttore. Aprire la valvola di drenaggio. Sostituire il nuovo trasduttore come trasduttore nello spruzzatore. Se lo spruzzatore funziona, sostituire il trasduttore.
E=04	Lo spruzzatore si ferma. L'alimentazione è collegata.	Tensione di linea eccessiva.	Verificare eventuali problemi di alimentazione.
E=05	Lo spruzzatore non si avvia o si ferma. L'alimentazione è collegata.	Guasto al motore.	Verificare se il rotore del motore è bloccato, se vi sono fili o il motore in corto o scollegati. Riparare o sostituire le parti che non funzionano.
----	L'alimentazione è collegata.	La pressione è inferiore a 200 psi (14 bar, 1,4 MPa).	Aumentare la pressione se lo si desidera. La valvola di drenaggio può essere aperta.
EMPTY (VUOTO)	Lo spruzzatore si ferma. L'alimentazione è collegata.	Secchio di vernice vuoto. Perdita di pressione.	Riempire il secchio di vernice. Controllare eventuali perdite o se l'ingresso della pompa è ostruito. Ripetere la procedura di Avvio.



# Technical Data

	<b>FinishPro 390 Models</b>	<b>FinishPro 395 Models</b>
Power requirements	★100/120V AC, 50/60 hz, 15A, 1 phase ◆230 V AC, 50/60 hz, 10A, 1 phase	★100/120V AC, 50/60 hz, 15A, 1 phase ◆230V AC, 50/60 hz, 10A, 1 phase
Max tip size		
US★	0.020	0.021
UK★	0.020	0.021
Europe◆	0.021	0.023
Asia/Australia◆	0.021	0.023
Max material output gpm (lpm)		
US ★	.43 gpm (1.6 lpm)	.47 gpm (1.8 lpm)
UK★	.43 gpm (1.6 lpm)	.47 gpm (1.8 lpm)
Europe◆	.47 gpm (1.8 lpm)	.54 gpm (2.0 lpm)
Asia/Australia◆	.47 gpm (1.8 lpm)	.54 gpm (2.0 lpm)
Maximum material pressure - Airless		
US ★	2600 psi (180 bar)	3300 psi (227 bar)
UK★	2600 psi (180 bar)	2800 psi (193 bar)
Europe◆	3300 psi (227 bar)	3300 psi (227 bar)
Asia/Australia◆	3300 psi (227 bar)	3300 psi (227 bar)
Maximum material pressure - AA		
US ★	2600 psi (180 bar)	2800 psi (193 bar)
UK★	2600 psi (180 bar)	2800 psi (193 bar)
Europe◆	3300 psi (227 bar)	3300 psi (227 bar)
Asia/Australia◆	3300 psi (227 bar)	3300 psi (227 bar)
Atomizing air output		
US★	3.2 cfm	3.2 cfm
UK★	3.2 cfm	3.2 cfm
Europe	2.9 cfm	2.9 cfm
Asia/Australia	2.9 cfm	2.9 cfm
Air pressure		
US★	35 psi (2.4 bar)	35 psi (2.4 bar)
UK★	35 psi (2.4 bar)	35 psi (2.4 bar)
Europe◆	35 psi (2.4 bar)	35 psi (2.4 bar)
Asia/Australia◆	35 psi (2.4 bar)	35 psi (2.4 bar)
Frame	Lo-boy	Hi-boy
Dimensions		
Length	28 in. (71 cm)	28 in. (71 cm)
Width	22 in. (56 cm)	23 in. (58 cm)
Height	25 in. (64 cm)	32 in. (80 cm)
Weight - bare	78 lbs (35.5 kg)	96 lbs (43.6 kg)
Pump motor	5/8 HP DC	TEFC 7/8 HP DC
Compressor motor	1.0 HP AC Induction	1.0 HP AC Induction
Material hose	3/16 in. x 50-ft (blue)	3/16 in. x 50-ft (blue)
Air hose	3/8 in. x 50-ft (clear)	3/8 in. x 50-ft (clear)
Gun	G40 w RAC X tip	G40 w RAC X tip
Wetted parts	zinc-plated carbon steel, nylon, stainless steel, PTFE, Acetal, chrome plating, leather, UHMWPE, aluminum, tungsten carbide	

# Caractéristiques techniques

	<b>Modèles FinishPro 390</b>	<b>Modèles FinishPro 395</b>
Alimentation électrique	★100/120 V CA, 50/60 hz, 15 A, 1 phase ◆230 V CA, 50/60 hz, 10 A, 1 phase	★100/120 V CA, 50/60 hz, 15 A, 1 phase ◆230 V AC, 50/60 hz, 10 A, 1 phase
Dimension max. de la buse		
US★	0,020	0,021
RU★	0,020	0,021
Europe◆	0,021	0,023
Asie/Australie◆	0,021	0,023
Débit produit max. gpm (lpm)		
US★	43 gpm (1,6 lpm)	47 gpm (1,8 lpm)
RU★	43 gpm (1,6 lpm)	47 gpm (1,8 lpm)
Europe◆	47 gpm (1,8 lpm)	54 gpm (2,0 lpm)
Asie/Australie◆	47 gpm (1,8 lpm)	54 gpm (2,0 lpm)
Pression produit maximale - Airless		
US★	2600 psi (180 bars)	3300 psi (227 bars)
RU★	2600 psi (180 bars)	2800 psi (193 bars)
Europe◆	3300 psi (227 bars)	3300 psi (227 bars)
Asie/Australie◆	3300 psi (227 bars)	3300 psi (227 bars)
Pression produit maximale - AA		
US★	2600 psi (180 bars)	2800 psi (193 bars)
RU★	2600 psi (180 bars)	2800 psi (193 bars)
Europe◆	3300 psi (227 bars)	3300 psi (227 bars)
Asie/Australie◆	3300 psi (227 bars)	3300 psi (227 bars)
Sortie d'air d'atomisation		
US★	3,2 cfm	3,2 cfm
RU★	3,2 cfm	3,2 cfm
Europe	2,9 cfm	2,9 cfm
Asie/Australie	2,9 cfm	2,9 cfm
Pression d'air		
US★	35 psi (2,4 bars)	35 psi (2,4 bars)
RU★	35 psi (2,4 bars)	35 psi (2,4 bars)
Europe◆	35 psi (2,4 bars)	35 psi (2,4 bars)
Asie/Australie◆	35 psi (2,4 bars)	35 psi (2,4 bars)
Châssis	Lo-Boy	Hi-Boy
Dimensions		
Longueur	28 in. (71 cm)	28 in. (71 cm)
Largeur	22 in. (56 cm)	23 in. (58 cm)
Hauteur	25 in. (64 cm)	32 in. (80 cm)
Poids - nu	78 lbs (35,5 kg)	96 lbs (43,6 kg)
Moteur de la pompe	5/8 CV CC	TEFC 7/8 CV CC
Moteur du compresseur	Induction 1,0 CV CA	Induction 1,0 CV CA
Flexible produit	3/16 in. x 15 m (bleu)	3/16 in. x 15 m (bleu)
Flexible d'air	3/8 in. x 15 m (transparent)	3/8 in. x 15 m (transparent)
Pistolet	G40 avec buse RAC X	G40 avec buse RAC X
Pièces en contact avec le produit	acier au carbone galvanisé, nylon, acier inox, PTFE, acetal, revêtement chromé, cuir, UHMWPE, aluminium, carbure de tungstène	

# Características técnicas

	<b>Modelos FinishPro 390</b>	<b>Modelos FinishPro 395</b>
Requisitos eléctricos	★100/120V CA, 50/60 hz, 15A, monofásico ◆230 V CA, 50/60 hz, 10A, monofásico	★100/120V CA, 50/60 hz, 15A, monofásico ◆230V CA, 50/60 hz, 10A, monofásico
Tamaño máximo de la boquilla		
EE.UU.★	0,020	0,021
Reino Unido★	0,020	0,021
Europa◆	0,021	0,023
Asia/Australia◆	0,021	0,023
Caudal máx. del material gpm (lpm)		
EE.UU. ★	0,43 gpm (1,6 lpm)	0,47 gpm (1,8 lpm)
Reino Unido★	0,43 gpm (1,6 lpm)	0,47 gpm (1,8 lpm)
Europa◆	0,47 gpm (1,8 lpm)	0,54 gpm (2,0 lpm)
Asia/Australia◆	0,47 gpm (1,8 lpm)	0,54 gpm (2,0 lpm)
Presión máxima del material – sin aire		
EE.UU. ★	2600 psi (180 bar)	3300 psi (227 bar)
Reino Unido★	2600 psi (180 bar)	2800 psi (193 bar)
Europa◆	3300 psi (227 bar)	3300 psi (227 bar)
Asia/Australia◆	3300 psi (227 bar)	3300 psi (227 bar)
Presión máxima del material - AA		
EE.UU. ★	2600 psi (180 bar)	2800 psi (193 bar)
Reino Unido★	2600 psi (180 bar)	2800 psi (193 bar)
Europa◆	3300 psi (227 bar)	3300 psi (227 bar)
Asia/Australia◆	3300 psi (227 bar)	3300 psi (227 bar)
Rendimiento del aire de atomización		
EE.UU.★	3,2 cfm	3,2 cfm
Reino Unido★	3,2 cfm	3,2 cfm
Europa	2,9 cfm	2,9 cfm
Asia/Australia	2,9 cfm	2,9 cfm
Presión de aire		
EE.UU.★	35 psi (2,4 bar)	35 psi (2,4 bar)
Reino Unido★	35 psi (2,4 bar)	35 psi (2,4 bar)
Europa◆	35 psi (2,4 bar)	35 psi (2,4 bar)
Asia/Australia◆	35 psi (2,4 bar)	35 psi (2,4 bar)
Bastidor	Lo-Boy	Hi-Boy
Dimensiones		
Longitud	71 cm (28 pulg.)	71 cm (28 pulg.)
Anchura	56 cm (22 pulg.)	58 cm (23 pulg.)
Altura	64 cm (25 pulg.)	80 cm (32 pulg.)
Peso – unidad desnuda	35,5 kg (78 lbs.)	43,6 kg (96 lbs.)
Motor de la bomba	5/8 CV CC	TEFC 7/8 CV CC
Motor del compresor	Inducción CA, 1,0 CV	Inducción CA, 1,0 CV
Manguera para la pintura	3/16 in. x 50-ft (azul)	3/16 in. x 50-ft (azul)
Manguera para el aire	3/8 in. x 50-ft (transparente)	3/8 in. x 50-ft (transparente)
Pistola	Boquilla G40 w RAC X	Boquilla G40 w RAC X
Piezas húmedas	acero al carbono revestido de cinc, nylon, acero inoxidable, PTFE, acetal, cromado, cuero, UHMWPE, aluminio, carburo de tungsteno	

# Technische gegevens

	<b>FinishPro 390 modellen</b>	<b>FinishPro 395 modellen</b>
Stroomvereisten	★100/120V AC, 50/60 Hz, 15A, 1fase ◆230 V AC, 50/60 Hz, 10A, 1 fase	★100/120V AC, 50/60 Hz, 15A, 1fase ◆230V AC, 50/60 Hz, 10A, 1 fase
Max. tipformaat		
VS★	0,020	0,021
Verenigd Koninkrijk★	0,020	0,021
Europa◆	0,021	0,023
Azië / Australië◆	0,021	0,023
Max. uitgaande materiaalstroom gpm (liter/min)		
VS ★	0,43 gpm (1,6 liter/min)	0,47 gpm (1,8 liter/min)
Verenigd Koninkrijk★	0,43 gpm (1,6 liter/min)	0,47 gpm (1,8 liter/min)
Europa◆	0,47 gpm (1,8 liter/min)	0,54 gpm (2,0 liter/min)
Azië / Australië◆	0,47 gpm (1,8 liter/min)	0,54 gpm (2,0 liter/min)
Maximum materiaaldruk - Airless		
VS ★	2600 psi (180 bar)	3300 psi (227 bar)
Verenigd Koninkrijk★	2600 psi (180 bar)	2800 psi (193 bar)
Europa◆	3300 psi (227 bar)	3300 psi (227 bar)
Azië / Australië◆	3300 psi (227 bar)	3300 psi (227 bar)
Maximum materiaaldruk - AA		
VS ★	2600 psi (180 bar)	2800 psi (193 bar)
Verenigd Koninkrijk★	2600 psi (180 bar)	2800 psi (193 bar)
Europa◆	3300 psi (227 bar)	3300 psi (227 bar)
Azië / Australië◆	3300 psi (227 bar)	3300 psi (227 bar)
Uitgaande vernevelingslucht		
VS★	3,2 cfm	3,2 cfm
Verenigd Koninkrijk★	3,2 cfm	3,2 cfm
Europa	2,9 cfm	2,9 cfm
Azië/Australië	2,9 cfm	2,9 cfm
Luchtdruk		
VS★	35 psi (2,4 bar)	35 psi (2,4 bar)
Verenigd Koninkrijk★	35 psi (2,4 bar)	35 psi (2,4 bar)
Europa◆	35 psi (2,4 bar)	35 psi (2,4 bar)
Azië / Australië◆	35 psi (2,4 bar)	35 psi (2,4 bar)
Frame	Lo-boy	Hi-boy
Afmetingen		
Lengte	28 in. (71 cm)	28 in. (71 cm)
Breedte	22 in. (56 cm)	23 in. (58 cm)
Hoogte	25 in. (64 cm)	32 in. (80 cm)
Gewicht - kaal	78 lbs (35,5 kg)	96 lbs (43,6 kg)
Pompmotor	5/8 pk DC	TEFC 7/8 pk DC
Compressormotor	1,0 pk AC inductie	1,0 pk AC inductie
Materiaalslang	3/16 in. x 50-ft (blauw)	3/16 in. x 50-ft (blauw)
Luchtslang	3/8 in. x 50-ft (doorzichtig)	3/8 in. x 50-ft (doorzichtig)
Pistool	G40 w RAC X tip	G40 w RAC X tip
Bevochtigde delen	verzinkt koolstofstaal, nylon, roestvrij staal, PTFE, acetaal, verchromde delen, leer, UHMWPE, aluminium, wolframcarbide	

## Dati tecnici

	<b>Modelli FinishPro 390</b>	<b>Modelli FinishPro 395</b>
Alimentazione	★100/120V AC, 50/60 hz, 15A, monofase ◆230 V AC, 50/60 hz, 10A, monofase	★100/120V AC, 50/60 hz, 15A, monofase ◆230V AC, 50/60 hz, 10A, monofase
Dimensione ugello max.		
US★	0,020	0,021
UK★	0,020	0,021
Europa◆	0,021	0,023
Asia/Australia◆	0,021	0,023
Max materiale erogato gpm (lpm)		
US★	0,43 gpm (1,6 lpm)	0,47 gpm (1,8 lpm)
UK★	0,43 gpm (1,6 lpm)	0,47 gpm (1,8 lpm)
Europa◆	0,47 gpm (1,8 lpm)	0,54 gpm (2,0 lpm)
Asia/Australia◆	0,47 gpm (1,8 lpm)	0,54 gpm (2,0 lpm)
Max. pressione del materiale - Airless		
US★	2600 psi (180 bar)	3300 psi (227 bar)
UK★	2600 psi (180 bar)	2800 psi (193 bar)
Europa◆	3300 psi (227 bar)	3300 psi (227 bar)
Asia/Australia◆	3300 psi (227 bar)	3300 psi (227 bar)
Max. pressione del materiale - A supporto pneumatico		
US★	2600 psi (180 bar)	2800 psi (193 bar)
UK★	2600 psi (180 bar)	2800 psi (193 bar)
Europa◆	3300 psi (227 bar)	3300 psi (227 bar)
Asia/Australia◆	3300 psi (227 bar)	3300 psi (227 bar)
Aria di nebulizzazione erogata		
US★	3,2 cfm	3,2 cfm
UK★	3,2 cfm	3,2 cfm
Europa	2,9 cfm	2,9 cfm
Asia/Australia	2,9 cfm	2,9 cfm
Pressione aria		
US★	35 psi (2,4 bar)	35 psi (2,4 bar)
UK★	35 psi (2,4 bar)	35 psi (2,4 bar)
Europa◆	35 psi (2,4 bar)	35 psi (2,4 bar)
Asia/Australia◆	35 psi (2,4 bar)	35 psi (2,4 bar)
Telaio	Lo-Boy	Hi-boy
Dimensioni		
Lunghezza	28" (71 cm)	28" (71 cm)
Larghezza	22" (56 cm)	23" (58 cm)
Altezza	25" (64 cm)	32" (80 cm)
Peso - senza allestimento	78 lbs (35,5 kg)	96 lbs (43,6 kg)
Motore della pompa	5/8 HP CC	TEFC 7/8 HP CC
Motore del compressore	Induzione, CA 1,0 HP	Induzione, CA 1,0 HP
Flessibile del materiale	3/16" x 50 ft (blu)	3/16" x 50 ft (blu)
Flessibile aria	3/8" x 50 ft (trasparente)	3/8" x 50 ft (trasparente)
Pistola	G40 con RAC X ugello	G40 con RAC X ugello
Parti a contatto del fluido	acciaio al carbonio zincato, nylon, acciaio inossidabile, PTFE, acetale, placcatura al cromo, cuoio, UHMWPE, alluminio, carburo di tungsteno	

# Notes / Remarques / Notas / Aantekeningen / Note



A series of horizontal lines for writing, consisting of 20 lines in total.

# Graco Standard Warranty / Garantie Graco standard / Garantía de Graco / Standaard Graco-garantie / Garanzia standard Graco

Graco warrants all equipment referenced in this document which is manufactured by Graco and bearing its name to be free from defects in material and workmanship on the date of sale to the original purchaser for use. With the exception of any special, extended, or limited warranty published by Graco, Graco will, for a period of twelve months from the date of sale, repair or replace any part of the equipment determined by Graco to be defective. This warranty applies only when the equipment is installed, operated and maintained in accordance with Graco's written recommendations.

This warranty does not cover, and Graco shall not be liable for general wear and tear, or any malfunction, damage or wear caused by faulty installation, misapplication, abrasion, corrosion, inadequate or improper maintenance, negligence, accident, tampering, or substitution of non-Graco component parts. Nor shall Graco be liable for malfunction, damage or wear caused by the incompatibility of Graco equipment with structures, accessories, equipment or materials not supplied by Graco, or the improper design, manufacture, installation, operation or maintenance of structures, accessories, equipment or materials not supplied by Graco.

This warranty is conditioned upon the prepaid return of the equipment claimed to be defective to an authorized Graco distributor for verification of the claimed defect. If the claimed defect is verified, Graco will repair or replace free of charge any defective parts. The equipment will be returned to the original purchaser transportation prepaid. If inspection of the equipment does not disclose any defect in material or workmanship, repairs will be made at a reasonable charge, which charges may include the costs of parts, labor, and transportation.

**THIS WARRANTY IS EXCLUSIVE, AND IS IN LIEU OF ANY OTHER WARRANTIES, EXPRESS OR IMPLIED, INCLUDING BUT NOT LIMITED TO WARRANTY OF MERCHANTABILITY OR WARRANTY OF FITNESS FOR A PARTICULAR PURPOSE.**

Graco's sole obligation and buyer's sole remedy for any breach of warranty shall be as set forth above. The buyer agrees that no other remedy (including, but not limited to, incidental or consequential damages for lost profits, lost sales, injury to person or property, or any other incidental or consequential loss) shall be available. Any action for breach of warranty must be brought within two (2) years of the date of sale.

**GRACO MAKES NO WARRANTY, AND DISCLAIMS ALL IMPLIED WARRANTIES OF MERCHANTABILITY AND FITNESS FOR A PARTICULAR PURPOSE, IN CONNECTION WITH ACCESSORIES, EQUIPMENT, MATERIALS OR COMPONENTS SOLD BUT NOT MANUFACTURED BY GRACO.** These items sold, but not manufactured by Graco (such as electric motors, switches, hose, etc.), are subject to the warranty, if any, of their manufacturer. Graco will provide purchaser with reasonable assistance in making any claim for breach of these warranties.

In no event will Graco be liable for indirect, incidental, special or consequential damages resulting from Graco supplying equipment hereunder, or the furnishing, performance, or use of any products or other goods sold hereto, whether due to a breach of contract, breach of warranty, the negligence of Graco, or otherwise.

## **FOR GRACO CANADA CUSTOMERS**

The Parties acknowledge that they have required that the present document, as well as all documents, notices and legal proceedings entered into, given or instituted pursuant hereto or relating directly or indirectly hereto, be drawn up in English. Les parties reconnaissent avoir convenu que la rédaction du présente document sera en Anglais, ainsi que tous documents, avis et procédures judiciaires exécutés, donnés ou intentés, à la suite de ou en rapport, directement ou indirectement, avec les procédures concernées.

## **POUR LES CLIENTS DE GRACO PARLANT FRANCAIS**

Les parties reconnaissent avoir convenu que la rédaction du présent document ainsi que de tous les documents, avis et procédures judiciaires exécutés, donnés ou intentés à la suite de ou en rapport, directement ou indirectement, avec les procédures concernées, sera en anglais.

## **PARA LOS CLIENTES DE GRACO QUE HABLAN ESPAÑOL**

Las partes reconocen haber convenido que el presente documento, así como todos los documentos, notificaciones y procedimientos judiciales emprendidos, presentados o establecidos que tengan que ver con estas garantías directa o indirectamente, estarán redactados en inglés.

## **VOOR GRACO-KLANTEN IN NEDERLAND**

De partijen zijn zich ervan bewust dat zij hebben geëist dat het onderhavige document, evenals alle documenten, berichtgevingen en wettelijke procedures die worden aangegaan, overhandigd of in gang gezet hetzij als gevolg van hetzij rechtstreeks hetzij indirect in relatie tot het onderhavige worden opgesteld in de Engelse taal.

## **PER I CLIENTI GRACO GRECI/ITALIANI/SPAGNOLI/PORTOGHESI**

Le controparti riconoscono di aver richiesto che il presente documento, e tutti gli altri documenti, avvisi e informazioni di natura legale sottoscritti, conferiti o istituiti direttamente o indirettamente, siano redatti in lingua inglese.

*TO PLACE AN ORDER*, contact your Graco distributor, or call **1-800-690-2894** to identify the nearest distributor.

All written and visual data contained in this document reflects the latest product information available at the time of publication.  
Graco reserves the right to make changes at any time without notice.

MM/311905

This manual contains: English, French, Spanish, Dutch, Italian

**Graco Headquarters:** Minneapolis

**International Offices:** Belgium, Korea, China, Japan

**GRACO INC. P.O. BOX 1441 MINNEAPOLIS, MN 55440-1441**

<http://www.graco.com>

1/2007, Revised 07/2008