



en Operating Instructions Vacuum Cleaner Classic C1

fr Instructions d'utilisation Aspirateur Classic C1

es Manual de Uso y Manejo Aspiradora SBAN0

HS12

Only Miele FilterBags, filters and accessories with the "Original Miele" logo can be used with this vacuum. Only then can the suction power of the vacuum cleaner reach its optimum potential creating the best possible cleaning results.

USE OF NON-MIELE COMPONENTS MAY VOID THE WARRANTY.

 The use of FilterBags made of paper or a similar material, or FilterBags with a cardboard retaining plate can lead to serious damage to the vacuum cleaner and may void the warranty, just as with the use of FilterBags without the "Original Miele" logo.

The "Original Miele" Logo will appear on the packaging or directly on the FilterBag.



Purchasing new FilterBags and filters

Original Miele FilterBags and filters can be purchased from an authorized Miele vacuum dealer or by visiting the Miele store at www.mieleusa.com.

| | |
|---|----|
| IMPORTANT SAFETY INSTRUCTIONS | 4 |
| Guide to the vacuum cleaner | 8 |
| Before using the vacuum cleaner | 10 |
| Using the included accessories | 11 |
| Attaching the floor tool/brush | 11 |
| Operation | 11 |
| Power cord | 11 |
| Unwinding / Rewinding | 11 |
| Turning the vacuum On/Off | 12 |
| Adjusting the suction | 12 |
| Opening the air inlet valve | 12 |
| Parking, transport and storage | 12 |
| Maintenance and care | 12 |
| Purchasing new FilterBags and filters | 13 |
| Which dustbags and filters are the right ones? | 13 |
| When to change the FilterBag | 13 |
| Replacing the FilterBag | 14 |
| When to change the dust compartment filter (Pre-motor filter) | 14 |
| Replacing the dust compartment filter (Pre-motor filter) | 14 |
| When to replace the AirClean exhaust filter | 14 |
| Replacing the AirClean filter | 15 |
| Exchanging exhaust filters | 15 |
| When to change the HEPA AirClean 30 exhaust filter | 15 |
| Replacing the HEPA AirClean 30 exhaust filter | 15 |
| When to change the thread catcher on the standard floor brush | 15 |
| Changing the thread catcher on the standard floor brush | 15 |
| Cleaning and care | 15 |
| Frequently asked questions | 16 |
| After sales service | 16 |
| Optional accessories | 16 |
| Caring for the environment | 17 |
| LIMITED WARRANTY - VACUUM CLEANERS USA | 18 |

en - IMPORTANT SAFETY INSTRUCTIONS

When using an electrical appliance, basic precautions should always be followed, including the following:

READ ALL INSTRUCTIONS BEFORE USING THIS APPLIANCE

Keep these operating instructions in a safe place and pass them on to any future user.

WARNING-

To reduce the risk of fire, electric shock or injury:

Before Using

▶ Check the voltage rating of the vacuum cleaner before connecting the power cord to an electrical outlet. Your power source should correspond with the voltage rating plate located on the underside of the vacuum. Use only household AC outlets. Never use DC power sources. If you are not sure of your home's voltage supply, consult a qualified electrician. Connecting the vacuum cleaner to a higher voltage may result in damage to the vacuum cleaner or injury.

▶ To reduce the risk of electric shock, this appliance has a polarized plug (one blade is wider than the other.) This plug will fit in a polarized outlet only one way. If the plug does not fit fully in the outlet, reverse the plug. If it still does not fit, contact a qualified electrician to install the proper outlet. Do not alter the plug in any way.

▶ A damaged vacuum cleaner can be dangerous. Check the packaging, vacuum cleaner and accessories for any signs of damage. Do not use a damaged appliance.

▶ Do not use with a damaged cord or plug. If the appliance is not working as it should, has been dropped, damaged, left outdoors or submerged in water, bring it to a service center.

▶ The electrical outlet must be fitted with a 15 A fuse.

en - IMPORTANT SAFETY INSTRUCTIONS

Use

- ▶ Do not use on people or animals.
- ▶ Do not use outdoors or on wet surfaces. Only **dry** surfaces should be vacuumed.
- ▶ Use only as described in this manual. Use only Miele recommended accessories described in this manual.
- ▶ This appliance is intended strictly for household use only.
- ▶ Do not allow the vacuum cleaner to be used as a toy. Close attention is necessary when used near children.
- ▶ Never use the vacuum cleaner without the FilterBag or filters in place. Otherwise, it could be damaged.
- ▶ If the FilterBag is not inserted, the dust compartment lid will not close. Do not force it shut.
- ▶ Do not leave the vacuum plugged in. Unplug it from the outlet when not in use and before servicing.
- ▶ On the underside of the vacuum hand piece is a metal insert designed to absorb static electricity. Please make certain that your hand remains around this metal insert when vacuuming.
- ▶ Persons who lack physical, sensory, or mental capabilities or experience with the machine should not use it without supervision or instruction by a responsible person.
- ▶ Unwind the cord completely to aid the vacuum in dissipating heat.
- ▶ This vacuum should not be used to entrap or retain any hazardous materials.
- ▶ Do not use the vacuum cleaner to pick up liquids or damp dirt. This could impair the electrical safety of the vacuum cleaner. Wait for freshly shampooed carpets to dry.
- ▶ Do not vacuum anything that is burning or smoking such as cigarettes, matches or hot ashes. The vacuum could catch fire.
- ▶ Do not vacuum toner dust. Toner, such as that used in printers and photocopiers can conduct electricity.
- ▶ Do not use the vacuum to pick up any flammable or combustible liquids such as gasoline or use in areas where they may be present.
- ▶ Do not vacuum up items which are heavy, hard or have sharp edges. They could cause a blockage and damage the appliance.
- ▶ Do not pull or carry by the cord, use the cord as a handle, close a door on the cord, or pull the cord around sharp edges or corners. Do not run the appliance over the cord. Keep the cord away from heated surfaces.
- ▶ Do not unplug by pulling the cord. To unplug grasp the plug, not the cord.
- ▶ Do not handle the plug or vacuum with wet hands.

en - IMPORTANT SAFETY INSTRUCTIONS

- ▶ Keep hair, loose clothing, fingers, and all parts of body away from openings and moving parts.
- ▶ Do not place anything into the openings of the vacuum. Do not use if any openings are blocked; keep them free of dust, lint, hair or anything that may reduce air flow.
- ▶ To avoid risk of injury while vacuuming, do not reach into the moving beater bar of the Powerbrush. Danger of injury.
- ▶ This appliance is equipped with a power cord reel. Hold the plug when rewinding onto cord reel. Do not allow plug to whip when rewinding.
- ▶ Turn off all controls before unplugging.
- ▶ Use caution when vacuuming on stairs.
- ▶ Floor attachments, accessories and wands must not be used at head level to avoid injuries to the eyes and ears.

Using accessories

- ▶ The socket on the vacuum cleaner is only to be used with the Miele Powerbrush.
- ▶ Unplug the vacuum when changing accessories, especially when using the Powerbrush.
- ▶ The Miele Powerbrush is a motor-driven accessory for use only with Miele vacuum cleaners. The vacuum must not be used with another manufacturer's Powerbrush.
- ▶ Do not use the vacuum without an accessory attached. The rim could be damaged and injuries could result from sharp edges.
- ▶ Miele FilterBags are disposable and intended to be used only once. Do not attempt to reuse them. An over stuffed bag will reduce the efficiency of the vacuum cleaner.
- ▶ Only use genuine Miele FilterBags with the Miele quality signet and original Miele filters and accessories. Only then will the manufacturer guarantee its safety.
- ▶ Always turn off this appliance before connecting or disconnecting motorized nozzle.

en - IMPORTANT SAFETY INSTRUCTIONS

Cleaning, maintenance and repairs

- ▶ Turn the vacuum cleaner off after each use and before every cleaning / maintenance. Pull the plug from the outlet.
- ▶ Never submerge the vacuum cleaner in water. Clean only with a dry cloth or slightly damp cloth when disconnected from the mains supply. If moisture gets into the appliance there is a risk of electrical shock.
- ▶ Monitor the dust bag change indicator and inspect all filters regularly. For best performance, the FilterBag and filters should be replaced when necessary. A full bag or blocked filter will reduce the vacuum cleaners' suction power. A temperature limiter automatically switches the vacuum cleaner off if it gets too hot, see "Maintenance and Care - What if the vacuum turns off automatically?".
- ▶ Repairs during the warranty period should only be performed by an authorized service agent in accordance with national and local safety regulations. Unauthorized repairs could cause injury or machine damage and may void the warranty.

Disposing of an old appliance

- ▶ Before discarding an old vacuum cleaner, please cut off the power cord, and render the plug useless. Ensure the appliance presents no danger to children while being stored for disposal

SAVE THESE INSTRUCTIONS

en - Guide to the vacuum cleaner

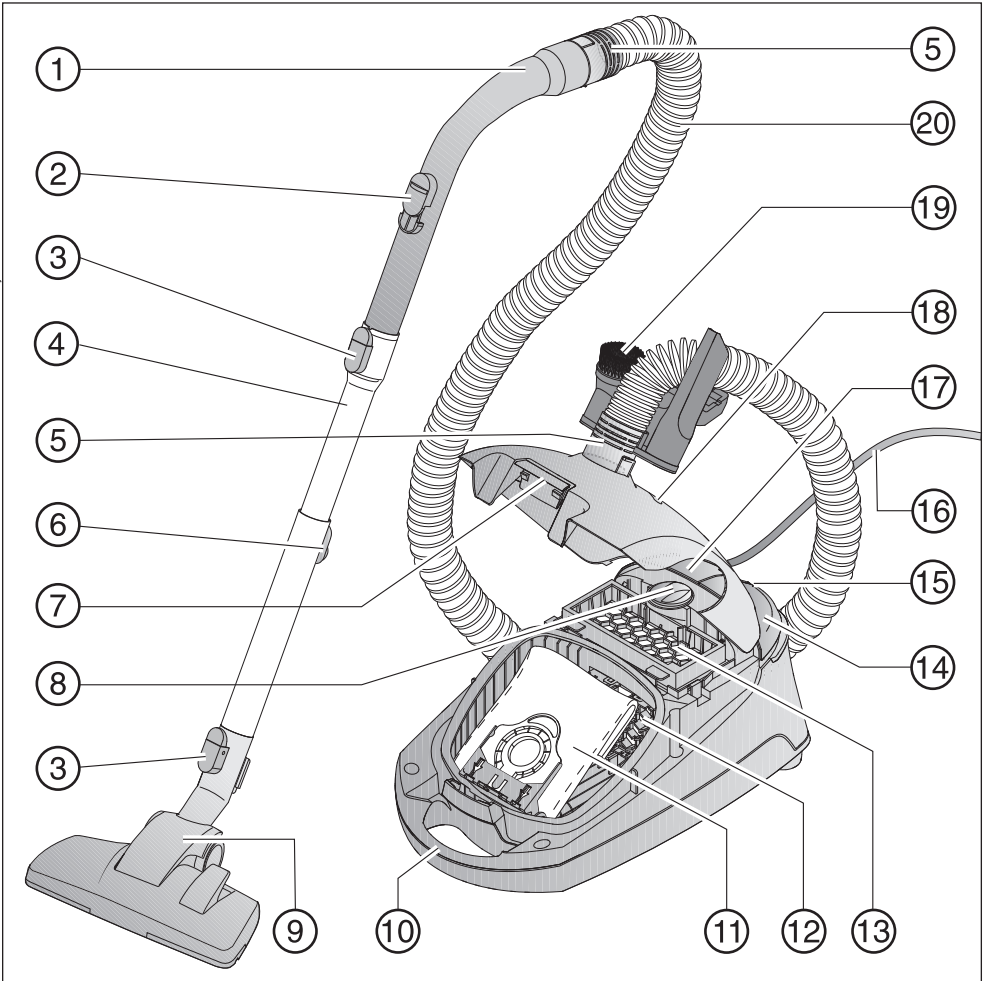

ONLY MIELE FILTERBAGS, FILTERS AND ACCESSORIES WITH THE "ORIGINAL MIELE" LOGO CAN BE USED WITH THIS VACUUM CLEANER. USE OF NON-MIELE COMPONENTS MAY VOID THE WARRANTY.

- ① Hand piece XXL *
- ② Air inlet valve
- ③ Lock release button
- ④ Telescopic wand
- ⑤ Hose connector
- ⑥ Telescopic wand release button
- ⑦ Dust compartment lid release
- ⑧ Suction power selector
- ⑨ Floor brush *
- ⑩ Carrying handle
- ⑪ FilterBag
- ⑫ Dust compartment filter (pre-motor filter)
- ⑬ Exhaust filter
- ⑭ On/Off ① foot switch
- ⑮ Park-System
- ⑯ Power cord
- ⑰ Cord rewind switch
- ⑱ Airflow indicator
- ⑲ Accessory clip with three tools
- ⑳ Suction hose

The features marked * may vary or not be available on your model.

Optional accessories are available from your Miele dealer or Miele.com

The illustrations referred to in the text are shown on the fold-out pages at the end of these operating instructions.

Before using the vacuum cleaner

Connecting the hose (see fig. 1)

- ① Insert the hose connector in the suction socket until it clicks into place.

Disconnecting the hose

- ② Press the release buttons at the sides of the hose connector and lift the hose from the socket.

Connecting the suction hose and handpiece (see fig. 2)

- Insert the hose into the handpiece until it clicks into place.

Connecting the hand piece and wand (see fig. 3)

- Insert the hand piece into the wand until it clicks into place. Use the inlet guides to direct insertion.

Releasing the hand grip

- Press the lock release button and pull the hand piece away from the wand.

Adjusting the telescopic wand (see fig. 4)

One part of the telescopic wand is fitted inside the other and can be adjusted to your height for comfortable vacuum cleaning.

- Press the telescopic wand release button to release the tubes and adjust to the desired height.

Using the standard floor brush

(depending on model)

Observe the cleaning instructions of the floor manufacturer.



The floor brush is suitable for cleaning carpets, rugs, carpeted stairs and hard surfaces that are not susceptible to scratching.

It is also suitable for vacuuming stairs.

 For your own safety, always vacuum stairs from bottom to top.

Connecting and adjusting the standard floor brush (see fig. 5)

(depending on model)

- ① Place the floor brush into the suction hose and twist until it clicks into place.
- ② To separate the parts, press the lock release button and pull apart.
- ③ For vacuuming carpets and rugs, lower the tool by pressing the foot switch , for cleaning hard floors, raise the tool by pressing the foot switch .

Always use the floor brush with the bristles raised to clean floors with very deep joints or gaps.

Using the included accessories (see fig. 6)

The following accessories are included:

- ① Dust brush with natural bristles
- ② Upholstery tool
- ③ Crevice nozzle
- ④ Accessory clip for the included accessories

Position the accessories as indicated.

Accessory clip (see fig. 7)

- Press the accessory clip either above the hose connector or below the suction hose. Be sure it clicks into place.

Floor brush Hardfloor-3 (see fig. 8)

(depending on model)

Special brush with natural bristles intended for cleaning parquet and laminate floors, especially those susceptible to scratching.

The parquet floor brush can be cleaned with the vacuum cleaner using the crevice nozzle if necessary.

Operation

Power cord

 Unwind the cord completely to aid the vacuum in dissipating heat.

Do not pull or carry by the cord, use the cord as a handle, close a door on the cord, or pull the cord around sharp edges or corners. Do not run the appliance over the cord. Keep the cord away from heated surfaces.

Do not unplug by pulling the cord. To unplug grasp the plug, not the cord.

This appliance is equipped with a power cord reel. Hold the plug when rewinding onto cord reel. Do not allow plug to whip when rewinding.

Unwinding / Rewinding (see fig. 9)

- ① Hold the plug and pull out the power cord.

 To reduce the risk of electric shock, the vacuum has a polarized plug (one blade is wider than the other). This plug will fit in a polarized outlet only one way. If the plug does not fit fully in the outlet, contact a qualified electrician. Do not alter the plug in any way.
Danger of overheating and damage.

- Unplug the vacuum from the outlet.
- ② Press the rewind switch - the power cord will rewind automatically. Hold the plug so that it does not whip around when rewinding.

Turning the vacuum On/Off (see fig. 10)







- Press the On/Off foot switch ①.

 To prevent static electricity your hand must touch the metal inlay on the underside of the vacuum hand piece. Be certain to continuously touch this inlay when vacuuming fine dust, flour or sawdust as these materials are more likely to create a static discharge. To further prevent static discharge, pull the vacuum along by the hose with one hand while continuing to hold the hand piece in the other hand.

Adjusting the suction (see fig. 11)

You can adjust the suction power to suit the type of flooring. By reducing the suction power the floor brush can be pushed easier.

The symbols on the controls indicate the type of use the settings are suitable for:

-  curtains, lightweight fabrics
 -  upholstery, cushions
 -  thick pile carpets, rugs and runners
 -  energy saving, daily vacuuming with low noise level
 -  low pile carpets
 -  hard flooring and intensive cleaning of carpets
- Turn the suction power selector to the desired setting.

Opening the air inlet valve (see fig. 12 + 13)

The air inlet valve can be opened to quickly reduce the suction power of the tool being used, e.g. when moving from a carpet to an area rug.

- Open the air inlet valve far enough to reduce the suction power.

Opening the air inlet valve reduces the power to the tool being used.

Parking, transport and storage

Park-System (see fig. 14)

The Park system allows you to conveniently park the wand and floor brush on the vacuum cleaner during brief pauses.

- Insert the lower clip on the floor brush into the slot on the end of the vacuum cleaner from above.

Transport and storage (see fig. 15)

- For easier transportation and storage stand the vacuum cleaner vertically.
- Insert the parking clip attachment on the floor brush into the parking slot from above.
- To save space, completely collapse the tubes in the telescopic wand.

Maintenance and care

 Turn off and unplug the vacuum cleaner before performing any maintenance work.

The Miele filter system consists of the following three components.

- FilterBag
- Exhaust filter
- Dust compartment filter

Each of these components must be changed periodically to maintain the vacuum cleaner's efficiency.

Only use Miele FilterBags, filters and accessories with the "Original Miele" logo. Only then can the suction power of the vacuum cleaner reach its optimum potential creating the best possible cleaning results.

 The use of dustbags made of paper or a similar material, or dustbags with a cardboard retaining plate can lead to serious damage to the vacuum cleaner and possibly voiding the warranty, just as with the use of dustbags without the "Original Miele" logo.

Purchasing new FilterBags and filters

Original Miele FilterBags and filters can be purchased from an authorized Miele vacuum dealer or by visiting the Miele store at <http://store.miele.com>.

Which dustbags and filters are the right ones?

This vacuum cleaner uses Original Miele FilterBags Type **G/N** and an Original Miele filters, the "Original Miele" Logo will appear on the packaging or directly on the FilterBag.



An "AirClean" exhaust filter and a dust compartment filter are supplied with every box of Miele FilterBags. If you would like to purchase additional Miele filters separately, contact your vacuum dealer or Miele, please quote the model number of your Miele vacuum cleaner to ensure correct parts are ordered. These parts are also available to order from the online Miele store.

The exhaust filter supplied with the vacuum cleaner can be exchanged with another type of Original Miele filter (see "Exchanging exhaust filters").

When to change the FilterBag (see fig. 16)

Change the FilterBag when the colored marker in the airflow indicator fills the display.

Miele FilterBags are disposable and made to be used only once. Do not attempt to reuse.

Checking the airflow indicator

- Attach the standard floor brush (depending on model) to the vacuum cleaner. Perform this test with the floor brush only, since other attachments can affect the function of the airflow indicator.

- Turn the vacuum cleaner on and select the highest power setting.
- Lift the floor brush slightly off the floor. If the marker completely fills the indicator window, the FilterBag needs to be changed.

How the FilterBag change indicator works

The airflow indicator is designed to show when the bag is full of common household dust and measures the amount of air flow through the FilterBag. Normal household dust is a mixture of dust, hair, carpet fluff, threads, sand, etc.

However, if fine dust, such as drill dust, sand, plaster or flour is vacuumed, the pores of the FilterBag may become blocked. The marker will indicate that the bag is "full" even when it is not. The FilterBag should be changed as the suction power is greatly reduced.

If the bag is bulging with pet fur, hair, carpet fluff, etc. the indicator may not register "full". This is because the air flow of the FilterBag may still be high enough not to activate the marker to show maximum. The FilterBag should still be changed.

Replacing the FilterBag (see fig. 17 and 18)

- Open the dust compartment lid and raise until it clicks into place.

The FilterBag has a closing flap which closes automatically when the dust compartment lid is raised to prevent any dust from escaping.

- ① Grasp the finger grip and pull the FilterBag out of the holder.
- ② Insert the new FilterBag as far as it will go into the holder. Do not unfold the FilterBag when taking it out of the box.

- Unfold the FilterBag in the dust compartment.
- Push the dust compartment lid closed until it clicks into place. Take care not to jam the FilterBag in the lid.

 An empty-operation-barrier blocks the dust compartment lid from closing if no bag is inserted. Do not force it closed.

When to change the dust compartment filter (Pre-motor filter)

Change the filter each time you open a new box of genuine Miele FilterBags. A dust compartment filter is supplied with each box.

Replacing the dust compartment filter (Pre-motor filter) (see fig. 19)

- Open the dust compartment lid.
- Open the filter frame, remove the old filter, and insert a new filter.
- Close the filter frame.
- Close the dust compartment lid.

When to replace the AirClean exhaust filter

Each time a new box of Miele FilterBags is opened, this filter should be changed. A new AirClean exhaust filter is included in every box of Miele FilterBags.

Replacing the AirClean filter (see fig. 20)

Do not use more than one filter at a time.

- Open the dust compartment lid.
- ① Open the filter frame until it clicks, grasp the clean corner (see arrow) and remove the used filter.
- ② Insert the new filter.
- Close the filter frame.
- Close the dust compartment lid.

Exchanging exhaust filters

Depending on the model, there may also be a HEPA AirClean 30 exhaust filter included which can be used instead of the standard AirClean exhaust filter.

In order to use the HEPA AirClean 30 filter the AirClean filter and filter frame must be removed. The exhaust filter change indicator ► must also be activated (see fig. 21). After about 10-15 seconds, a small red marker will appear in the left-hand side of the display (see fig. 22).

When to change the HEPA AirClean 30 exhaust filter (see fig. 23)

If the display of the exhaust filter change indicator has turned fully red.

The indicator light will come on after approx. 50 hours of operation, which is equivalent to one year of average use. The vacuum cleaner can still be used however, the filter performance and suction power will be reduced.

Replacing the HEPA AirClean 30 exhaust filter (see fig. 24)

- ① Remove the used exhaust filter.
- ② Insert a new filter.
- Activate the exhaust filter change indicator (see fig. 19).

When to change the thread catcher on the standard floor brush

(depending on model)

The thread catcher on the floor brush should be replaced as soon as they appear worn.

Changing the thread catcher on the standard floor brush (see fig. 25)

(depending on model)

- Using a screwdriver or similar object to remove the thread catchers from the slots.
- Insert the new thread catchers.

New thread catcher pads can be purchased from any authorized Miele vacuum dealer or Miele.

Cleaning and care

 Turn off the vacuum and unplug it from the outlet before performing any maintenance work.

Vacuum cleaner and accessories

The vacuum cleaner and other plastic accessories can be cleaned with a damp cloth or a cleaner suitable for plastics.

 Do not use abrasive, oil-based, glass or all purpose cleaners!

Dust compartment

The dust compartment can, if necessary, be cleaned using a **dry** cloth, dusting brush or a second vacuum to remove any dust.

Monitor the airflow indicator and inspect all filters regularly. Clean or replace them when necessary according to these Operating Instructions.

 Do not submerge the vacuum in water. If moisture gets into the appliance there is the risk of an electric shock.

Frequently asked questions

 Turn off and unplug the vacuum cleaner before performing any maintenance work.

What if the vacuum turns off automatically?

The vacuum has overheated. The temperature limiter automatically turns the vacuum off.

This can occur if, for instance, large articles block the suction tube or when the filter bag is full or contains particles of fine dust. A heavily soiled exhaust or dust compartment filter can also be the cause of overheating. Turn the vacuum off ① and pull the plug from the outlet.

Check for any blockages and allow the vacuum to cool for 30 minutes.

After sales service

In the event of a fault which you cannot fix yourself please contact the Miele Service Department at the phone number listed on the back of this booklet.

- Please quote the model type of your appliance.

This can be found on the data plate on the bottom of the vacuum.

Optional accessories

Observe the cleaning instructions of the floor manufacturer.

Many of these accessories as well as other products can be purchased from the Miele Store at www.Mieleusa.com.

Some models come standard with one or more of the following accessories.

Turbobrush Turbo Comfort - 3

Intended for cleaning short to medium pile carpeting.

Hand Turbobrush Turbo Mini

Intended for vacuuming upholstery, mattresses, car seats, carpeted stairs and other areas inaccessible with the standard Turbobrush.

Floor brush Hardfloor - 3

To vacuum sturdy hard floors, e.g. tiles and stone floors.

Floor brush Parquet - 3

Special brush with natural bristles intended for cleaning parquet and laminate floors, especially those susceptible to scratching.

Floor brush Parquet Twister with swiveling head

For cleaning all hard flooring, e.g. parquet and tiles. Especially suitable for vacuuming niches and tight spaces.

Floor brush Parquet Twister XL with swiveling head

For cleaning large areas of hard flooring, e.g. parquet and tiles.

Universal brush SUB 20

For dusting books, shelves, etc.
Cannot be used when connected to the SES 116 and SET 220.

Flexible crevice tool SFD 20 22" (560 mm)

Extra large tool for vacuuming difficult to reach areas.

Caring for the environment

Disposal of the packing material

The cardboard box and packaging protect the vacuum cleaner during shipping. These materials are recyclable. Please recycle.

Ensure that any plastic wrappings, bags etc. are disposed of safely and kept out of the reach of children.
Danger of suffocation!

Disposal of an old machine

Old vacuum cleaners may contain materials that can be recycled. Please contact your local recycling authority about the possibility of recycling these materials.

What This Warranty Covers And For What Period The Coverage Extends

Miele, Inc. (hereinafter "Miele") warrants to the original purchaser of this product, living in the United States of America, who purchased their vacuum from a Miele authorized distributor or dealer:

- a. That this product, including all of its Miele authorized parts is free of defects in material and workmanship.
- b. That this product, if found to be defective within the stated warranty period, will be repaired free of charge to the consumer (both parts and labor) by an authorized Miele service agent.
- c. The warranty period for vacuum cleaners (excepting the S8990 and RX1 Scout), and all accessories, excluding vacuum cleaner motors, power head motors, and vacuum cleaner casings (body), is one (1) year from the date of purchase. For the S8990, the warranty period is five (5) years from the date of purchase.
- d. For vacuum cleaner casings (body), the warranty period will be as follows:
 - The structural integrity of the vacuum cleaner casing (body), will be covered for seven (7) years from the date of purchase against defects in material and workmanship on the S2xxx, S4xxx, S5xxx, S6xxx, S7xxx, S8xxx, S160 and S190 product series.
 - The structural integrity of the vacuum cleaner casing (body) of the S8990 will be covered for ten (10) years from the date of purchase against defects in material and workmanship.
- e. For vacuum cleaner and power head motors, the warranty period will be as follows:
 - Vacuum cleaner and power head motors will be covered for seven (7) years from the date of purchase on the S2xxx, S4xxx, S5xxx, S6xxx, S7xxx, S8xxx, S160 and S190 product series.
 - Vacuum cleaner and power head motors for the S8990 will be covered for ten (10) years from the date of purchase.
- f. For the RX1 Scout, the warranty period is two (2) years from the date of purchase for the complete vacuum, except for the battery, which will be warranted for one (1) year from the date of purchase.

Vacuum cleaners other than the RX1 Scout used for commercial purposes, except for their motors, will be warranted for a period of six (6) months from the date of purchase. The motors of commercially used upright vacuums will be warranted for one (1) year and the motors of all other commercially used vacuum cleaners, except for the RX 1 Scout will be warranted for two (2) years. There is no warranty for the RX1 Scout used for commercial purposes. Thereafter this Limited Warranty shall be null and void.

This warranty only applies while the product remains within the United States, and shall be null and void in any other US territories, possessions, or foreign countries.

What is not covered by this Warranty

This warranty does not cover damage or defects caused by or resulting from repairs, service or alterations to the product or any of its parts or accessories which have been performed by service centers or repairmen not authorized by Miele, or damage or defects caused by negligence, accident, abuse, misuse, improper or abnormal usage or maintenance of the product, its parts or accessories. Ordinary wear and tear or cosmetic damage (scuffs, scratches, gouges, dents, etc.) shall not be considered a defect in materials or workmanship.

Exclusion of Other Warranties

Except for the limited warranty provided herein, Miele disclaims any and all other express warranties with respect to the product. Any warranty of merchantability or fitness for a particular purpose is limited in its duration to the term of the limited warranty provided herein. Some states do not allow limitations on how long an implied warranty lasts, so the above limitation may not apply to you.

Limitation of Liability for Special, Incidental or Consequential Damages

Miele will assume no liability, or other obligation with respect to any personal injury or property damage resulting from the use of a vacuum cleaner, or its accessories, replacement parts, etc., which has not been purchased from, or serviced by an Authorized Miele Dealer. Any purchaser who obtains a vacuum cleaner, accessories, replacement parts, etc., from someone other than an Authorized Miele dealer proceeds at their own risk.

Miele specifically disclaims any and all liability, whether directly or by way of indemnity, for special incidental, consequential or other damages, whether based on breach of contract, tort, strict or product liability, or any other legal theory. Some states do not allow the exclusion or limitation of incidental or consequential damages, so the above limitation may not apply to you.

Special State Laws

This Limited Warranty gives you specific legal rights; you may have other rights, which vary, from state to state.

Service

For service under this Limited Warranty, or for information you may need about the product, please contact Miele at the US address listed on the back of this booklet, or visit us at www.mieleusa.com.

Authorized Miele Dealers

To find an authorized Miele dealer in your area, please visit our website at www.mieleusa.com.

Effective Date: June 1, 2014

©2014 Miele, Inc.

fr - Table des matières

| | |
|---|----|
| INSTRUCTIONS IMPORTANTES DE SÉCURITÉ | 22 |
| Guide de l'appareil | 26 |
| Avant d'utiliser l'aspirateur | 28 |
| Utilisation des accessoires fournis | 29 |
| Fonctionnement | 29 |
| Cordon d'alimentation | 29 |
| Dérroulement / Réenroulement du cordon | 29 |
| Mise en marche et arrêt | 30 |
| Réglage de la puissance d'aspiration | 30 |
| Ouverture de la soupape d'entrée d'air | 30 |
| Immobilisation, transport et rangement | 31 |
| Entretien | 31 |
| Achat de nouveaux sacs à poussière et de filtres | 31 |
| Les sacs à poussière et les filtres convenant à votre appareil | 31 |
| À quel moment remplacer le sac à poussière | 32 |
| Remise en place du sac à poussière | 32 |
| À quel moment remplacer le filtre du réservoir à poussière (filtre situé devant le moteur) | 33 |
| Remplacement du filtre du réservoir à poussière (filtre situé devant le moteur) .. | 33 |
| À quel moment remplacer le filtre d'évacuation AirClean | 33 |
| Remplacement du filtre AirClean | 33 |
| Interchangement des filtres d'évacuation | 33 |
| À quel moment remplacer le filtre d'évacuation HEPA AirClean 30 | 34 |
| Remplacement du filtre HEPA AirClean 30 | 34 |
| À quel moment remplacer les capteurs de fils sur la brosse à plancher standard | 34 |
| Remplacement des capteurs de fils sur la brosse à plancher standard | 34 |
| Nettoyage et entretien | 34 |
| Questions fréquemment posées | 35 |
| Service après-vente | 35 |
| Accessoires offerts en option | 35 |
| Protection de l'environnement | 36 |
| Limited Warranty CDN | 37 |
| Garantie Limitée CDN | 39 |

Seuls des sacs à poussière, des filtres et des accessoires portant le logo "Original Miele" doivent être utilisés avec cet aspirateur.

Ceux-ci permettent de maximiser la puissance d'aspiration de l'aspirateur et de produire des résultats de nettoyage optimaux.

L'UTILISATION DE COMPOSANTES D'UNE AUTRE MARQUE POURRAIT INVALIDER LA GARANTIE.

⚠ Tout comme l'utilisation de sacs à poussière n'arborant pas le logo "Original Miele", l'utilisation de sacs à poussière faits de papier ou de matériau similaire, ou de sacs à poussière munis d'une plaque de retenue en carton, peut endommager gravement l'aspirateur et risquer d'en annuler la garantie.

Le logo "Original Miele" se trouve sur l'emballage ou directement sur le sac à poussière.



Vous pouvez vous procurer des sacs à poussière et des filtres

Miele d'origine auprès d'un détaillant autorisé d'aspirateurs Miele ou à notre magasin Miele en ligne, à www.miele.ca.

INSTRUCTIONS IMPORTANTES DE SÉCURITÉ

Lorsque vous utilisez un appareil électrique, respectez toujours les consignes de sécurité élémentaires :

LISEZ ATTENTIVEMENT TOUTES LES INSTRUCTIONS AVANT D'UTILISER L'APPAREIL

Conservez cette brochure en lieu sûr et remettez-la au prochain utilisateur.

AVERTISSEMENT - Pour diminuer le risque d'incendie, de choc électrique ou de blessure, suivez les instructions suivantes :

Avant la première utilisation

► Vérifiez la capacité en voltage de l'aspirateur avant de brancher le cordon d'alimentation dans une prise électrique. La tension de votre source d'alimentation doit correspondre à la capacité en voltage indiquée sur la plaque signalétique située sous l'aspirateur. Utilisez uniquement des prises de courant alternatif. N'utilisez jamais des prises de courant continu. Consultez un électricien qualifié si vous n'êtes pas sûr de connaître la capacité en voltage de votre système électrique. Si vous branchez votre aspirateur à une source d'alimentation de tension supérieure, vous pourriez vous blesser ou endommager votre appareil.

► Pour réduire le risque de choc électrique, l'aspirateur est muni d'une fiche polarisée (l'une des broches est plus large que l'autre). Cette fiche peut être insérée dans une prise polarisée d'une seule manière. Si la fiche ne peut être entièrement insérée dans la prise, retournez-la. S'il est encore impossible de l'insérer, faites appel à un électricien qualifié qui peut installer une prise appropriée. Ne modifiez aucunement la fiche.

► Un appareil endommagé présente des risques. Vérifiez l'emballage, l'appareil et ses accessoires afin de détecter tout signe de dommages. N'utilisez pas un appareil endommagé.

► N'utilisez pas l'appareil avec un cordon ou une prise endommagé. Si l'appareil ne fonctionne pas correctement, s'il est tombé, endommagé, a été laissé à l'extérieur ou immergé dans l'eau, apportez-le à un centre de services.

► La prise électrique doit être équipée d'un fusible de 15 ampères.

INSTRUCTIONS IMPORTANTES DE SÉCURITÉ

Utilisation

▶ N'utilisez pas cet appareil pour nettoyer des personnes ou des animaux.

▶ N'utilisez pas l'appareil à l'extérieur ou sur des surfaces humides. Ne nettoyez que des surfaces **sèches**.

▶ Utilisez l'appareil conformément aux instructions du présent manuel. Utilisez uniquement les accessoires recommandés par Miele décrits dans le présent manuel.

▶ Cet appareil est destiné uniquement à un usage domestique.

▶ Cet aspirateur n'est pas un jouet. Il est nécessaire d'être vigilant lorsqu'il est utilisé à proximité d'enfants.

▶ N'utilisez jamais l'aspirateur si le sac à poussière ou les filtres ne sont pas en place. Vous pourriez endommager l'appareil.

▶ Le couvercle du réservoir à poussière ne se ferme pas si le sac à poussière n'est pas en place. Ne forcez pas le couvercle pour qu'il ferme.

▶ Ne laissez pas l'aspirateur branché. Débranchez-le lorsqu'il n'est pas utilisé ou avant de procéder à l'entretien.

▶ Une plaque de métal conçue pour absorber l'électricité statique est placée sous la poignée. Assurez-vous que votre main reste en contact avec cette plaque lorsque vous utilisez l'appareil.

▶ Les personnes qui, en raison de capacités physiques, sensorielles ou mentales réduites, ou d'un manque d'expérience, ne sont pas en mesure d'utiliser cet appareil doivent être supervisées ou formées par une personne responsable.

▶ Déroulez complètement le cordon afin de favoriser l'évacuation de la chaleur.

▶ N'utilisez pas cet aspirateur pour ramasser ou conserver des matières dangereuses.

▶ N'aspirez pas de liquides ou de poussières humides. Cela pourrait nuire à la sécurité électrique de l'appareil. Si des moquettes ont été fraîchement lavées, attendez qu'elles soient complètement sèches avant de passer l'aspirateur.

▶ N'aspirez aucun élément brûlant ou fumant comme des cigarettes, des allumettes ou des cendres chaudes. L'aspirateur pourrait prendre feu.

▶ N'aspirez pas de poudre imprimante. Cette poudre, utilisée pour les imprimantes et les photocopieurs, peut être conductrice.

▶ N'aspirez pas de liquides inflammables ou combustibles comme de l'essence et n'utilisez pas l'appareil dans des zones où ces matières pourraient être présentes.

▶ N'aspirez pas d'éléments lourds, durs ou ayant des bords coupants. Ils pourraient boucher et endommager l'appareil.

INSTRUCTIONS IMPORTANTES DE SÉCURITÉ

▶ Ne tirez pas sur le cordon, ne vous en servez pas comme une poignée, ne le coincez pas dans une porte et ne le laissez pas en contact avec des extrémités ou des coins tranchants. Ne faites pas passer l'appareil sur le cordon. Veillez à ce que le cordon n'entre pas en contact avec des surfaces chaudes.

▶ Ne débranchez pas l'appareil en tirant sur le cordon. Tirez sur la fiche et non sur le cordon.

▶ Ne manipulez pas la fiche ou le cordon avec les mains mouillées.

▶ Veillez à maintenir vos cheveux, vos vêtements amples, vos doigts ou toute autre partie de votre corps ainsi que le cordon à distance des ouvertures et des parties mobiles de l'appareil.

▶ Ne placez aucun objet dans les ouvertures de l'aspirateur. N'utilisez pas l'appareil si l'une des ouvertures est obstruée; gardez les ouvertures libres de toute poussière, charpie, cheveu ou de tout élément qui pourrait limiter la circulation d'air.

▶ Afin d'éviter tout risque de blessure lorsque vous utilisez votre aspirateur, ne touchez pas à la brosse rotative de l'électrobrosse. Sinon, vous risquez de vous blesser.

▶ Cet appareil est muni d'un enrouleur du cordon d'alimentation. Maintenez la fiche lorsque vous enroulez le cordon de l'appareil. Ne laissez pas la fiche vivrevolter lorsque vous enroulez le cordon.

▶ Éteignez toutes les commandes avant de débrancher l'appareil.

▶ Soyez prudent lorsque vous nettoyez un escalier.

▶ Les accessoires et les tubes ne doivent pas être utilisés à la hauteur de la tête afin d'éviter tout risque de blessure aux yeux et aux oreilles.

Accessoires

▶ Le raccord de l'aspirateur (selon le modèle) doit être uniquement utilisé avec l'électrobrosse Miele.

▶ Débranchez l'aspirateur avant de changer les accessoires, particulièrement l'électrobrosse.

▶ L'électrobrosse Miele est un accessoire actionné par un moteur, prévu pour être utilisé uniquement avec les aspirateurs Miele. L'aspirateur ne doit pas être utilisé avec une électrobrosse d'une autre marque.

▶ N'utilisez pas l'appareil sans la présence d'un accessoire placé à l'extrémité du tuyau ou du tube télescopique. Le rebord du tube pourrait être endommagé et les angles vifs pourraient causer des blessures.

▶ Les sacs à poussière Miele sont jetables. Ne les réutilisez pas. Un sac trop plein diminuera l'efficacité de l'aspirateur.

▶ Utilisez seulement des sacs à poussière portant le sceau de qualité Miele et des filtres et accessoires Miele d'origine. Ce sont les seuls qui sont garantis par le fabricant.

▶ Éteignez toujours cet appareil avant de brancher ou de débrancher la buse motorisée.

INSTRUCTIONS IMPORTANTES DE SÉCURITÉ

Nettoyage, entretien et réparations

► Éteignez l'aspirateur après chaque utilisation et avant d'effectuer l'entretien. Retirez la fiche de la prise de courant.

► Ne plongez jamais l'aspirateur dans l'eau. Utilisez uniquement un chiffon sec ou légèrement humide pour nettoyer l'appareil une fois qu'il est débranché. Si l'humidité pénètre dans l'appareil, vous risquez de subir un choc électrique.

► Surveillez le voyant de remplacement du sac à poussière et vérifiez régulièrement les filtres. Pour obtenir un rendement optimal, le sac à poussière et les filtres doivent être remplacés fréquemment. Un sac plein ou un filtre obstrué réduit la puissance d'aspiration de l'appareil. Le limiteur de température éteint automatiquement l'appareil si ce dernier surchauffe. Voir la section "Entretien – L'aspirateur s'éteint automatiquement".

► Les réparations doivent être effectuées uniquement par un technicien autorisé, conformément aux normes de sécurité nationales et locales. Les réparations effectuées par des personnes non qualifiées pourraient causer des blessures ou endommager l'appareil et pourraient invalider la garantie.

Mise au rebut d'un ancien appareil

► Avant de mettre au rebut votre ancien appareil, coupez le cordon d'alimentation et rendez la fiche inutilisable. Assurez-vous que votre appareil ne présente aucun danger pour les enfants jusqu'à ce qu'il soit mis au rebut.

CONSERVEZ CES INSTRUCTIONS

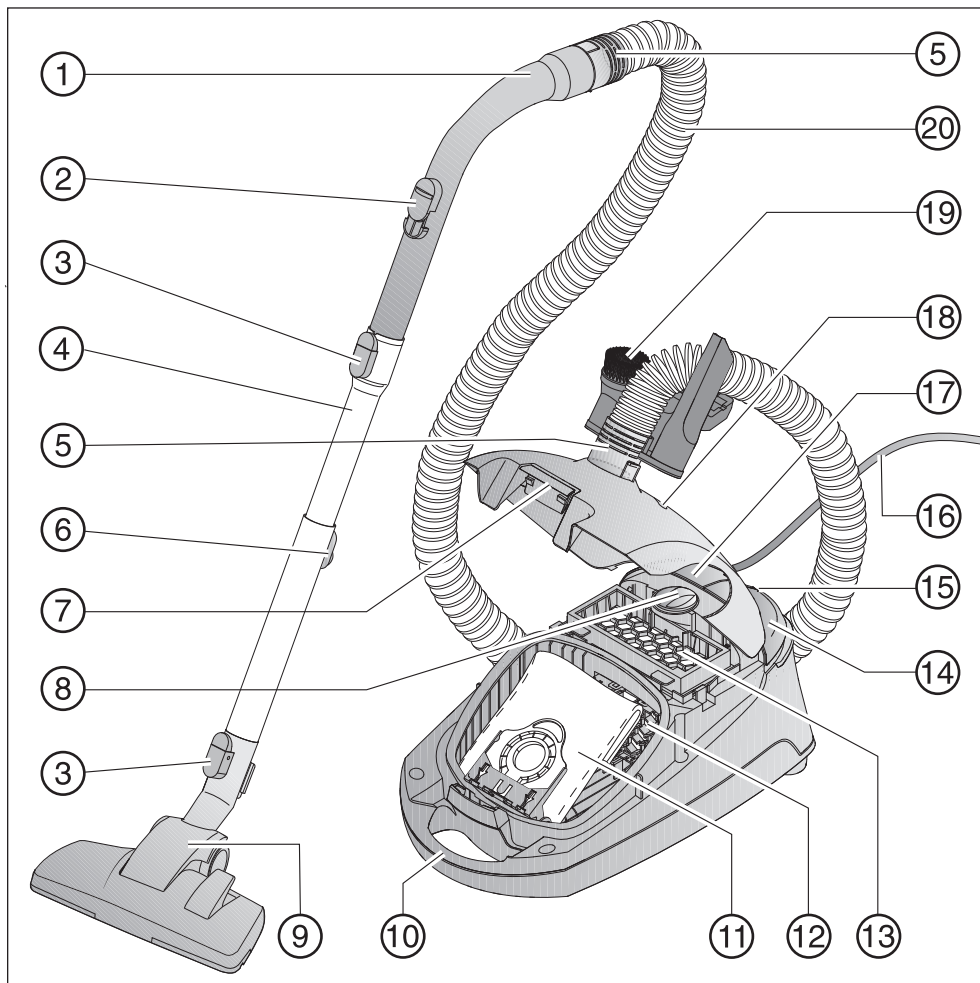

Utilisez seulement des sacs à poussière portant le sceau de qualité Miele et des filtres Miele d'origine. Vous obtiendrez ainsi une puissance d'aspiration optimale et une utilisation maximale des sacs. Le fait d'utiliser des sacs à poussière d'une autre marque pourrait endommager l'aspirateur et invalider la garantie.

- ① Poignée XXL *
- ② Soupape d'entrée d'air
- ③ Bouton de dégagement
- ④ Tube télescopique
- ⑤ Raccord du tuyau
- ⑥ Bouton de dégagement du tube télescopique
- ⑦ Bouton d'ouverture du couvercle du réservoir à poussière
- ⑧ Sélecteur de puissance d'aspiration
- ⑨ Brosse à plancher *
- ⑩ Poignée de transport
- ⑪ Sac à poussière
- ⑫ Filtre du réservoir à poussière (filtre situé devant le moteur)
- ⑬ Filtre d'évacuation
- ⑭ Interrupteur ① au pied
- ⑮ Système d'immobilisation
- ⑯ Cordon d'alimentation
- ⑰ Interrupteur pour réenrouler le cordon
- ⑱ Indicateur de circulation d'air
- ⑲ Attache pour accessoires avec trois outils
- ⑳ Tuyau d'aspiration

Les pièces marquées d'un * varient et peuvent ne pas être fournies avec le modèle de votre appareil.

Vous pouvez vous procurer des accessoires optionnels auprès de votre détaillant Miele ou sur le site de Miele à www.miele.ca.

Vous trouverez les croquis signalés dans les différents chapitres dans les volets, à la fin de ce mode d'emploi.

Avant d'utiliser l'aspirateur

Raccordement du tuyau (voir fig. 1)

- ① Insérez le raccord du tuyau dans la prise d'aspiration jusqu'à ce que vous entendiez un déclic.

Retrait du tuyau

- ② Appuyez sur les boutons de dégagement placés sur les côtés du raccord du tuyau et soulevez le tuyau de la prise.

Fixer le tuyau d'aspiration et la poignée (voir fig. 2)

- Insérez le tuyau dans la poignée jusqu'à ce qu'il s'enclenche.

Raccordement de la poignée et du tube (voir fig. 3)

- Insérez la poignée dans le tube jusqu'à ce que vous entendiez un déclic. Pour ce faire, guidez-vous sur les aubes d'entrée.

Retrait de la poignée

- Appuyez sur le bouton de dégagement et retirez la poignée du tube.

Réglage de la longueur du tube télescopique (voir fig. 4)

Les deux parties du tube télescopique s'emboîtent, ce qui vous permet de le régler à votre taille pour une utilisation tout en confort.

- Appuyez sur le bouton de dégagement du tube télescopique afin de dégager les deux tubes et en régler la longueur.

Utilisation de la brosse à plancher standard

(selon le modèle)

Respectez les instructions de nettoyage du fabricant du revêtement de sol.



La brosse à plancher convient au nettoyage de la moquette, des tapis, des tapis d'escalier et des surfaces dures qui ne sont pas susceptibles d'être rayées.

Convient également pour nettoyer un escalier.

 Par mesure de sécurité, il est préférable de nettoyer l'escalier de bas en haut.

Raccordement et ajustement de la brosse à plancher standard (voir fig. 5)

(selon le modèle)

- ① Placez la brosse à plancher dans le tuyau d'aspiration et tournez la jusqu'à ce qu'elle s'enclenche.
- ② Pour séparer les deux pièces, appuyez sur le bouton de dégagement et tirez sur les deux pièces.
- ④ Pour nettoyer la moquette et les tapis, abaissez l'outil comme suit : Basculez l'interrupteur au pied , pour nettoyer les planchers lisses, relevez l'outil comme suit : Basculez l'interrupteur au pied .

Les poils de la brosse à plancher devraient toujours être relevés pour nettoyer les planchers qui comportent des fissures ou des joints profonds.

Utilisation des accessoires fournis (voir fig. 6)

Les accessoires suivants sont fournis :

- ① Brosse à épousseter munie de poils naturels
- ② Embout pour meubles rembourrés
- ③ Suceur plat
- ④ Attache pour les accessoires inclus

Placez les accessoires de la façon indiquée.

Attache pour accessoires (voir fig. 7)

- Appuyez sur l'attache pour accessoire, soit au-dessus du raccord du tuyau ou sous le tuyau d'aspiration. Assurez-vous qu'elle est bien en place (vous entendrez un clic).

Brosse à sol dur - 3 (voir fig. 8)

(selon le modèle)

Brosse spéciale munie de poils naturels servant à nettoyer des parquets et des planchers lamellés, plus particulièrement des planchers et des revêtements de sol susceptibles d'être rayés.

Il est possible de nettoyer la brosse à parquet avec l'aspirateur, à l'aide du suceur plat, au besoin.

Fonctionnement

Cordon d'alimentation

 Déroulez complètement le cordon afin de favoriser l'évacuation de la chaleur.

Ne tirez pas sur le cordon, ne vous en servez pas comme une poignée, ne le coincez pas dans une porte et ne le laissez pas en contact avec des extrémités ou des coins tranchants. Ne faites pas passer l'appareil sur le cordon. Veillez à ce que le cordon n'entre pas en contact avec des surfaces chaudes.

Ne débranchez pas l'appareil en tirant sur le cordon. Tirez sur la fiche et non sur le cordon.

Cet appareil est muni d'un enrouleur du cordon d'alimentation. Maintenez la fiche lorsque vous enroulez le cordon de l'appareil. Ne laissez pas la fiche virevolter lorsque vous enroulez le cordon.

Déroulement / Réenroulement du cordon (voir fig. 9)

- ① Déroulez le cordon d'alimentation en tirant sur la fiche.

 Pour réduire le risque de choc électrique, l'aspirateur est muni d'une fiche polarisée (l'une des broches est plus large que l'autre). Cette fiche peut être insérée dans une prise polarisée d'une seule manière. Si la fiche ne peut être entièrement insérée dans la prise, consultez un électricien qualifié. Ne modifiez aucunement la fiche. Risque de surchauffe et de dommage.

- Débranchez l'aspirateur de la prise de courant.
- ② Appuyez sur l'interrupteur au pied. Le cordon d'alimentation se réenroulera automatiquement. Tenez la fiche de façon à ce que le cordon ne virevolte pas lorsqu'il se réenroule.

Mise en marche et arrêt (voir fig. 10)







- Appuyez sur l'interrupteur.

 Pour éviter la charge électrostatique, votre main doit rester en contact avec la pièce métallique placée sous la poignée. Assurez-vous que votre main enveloppe bien cette pièce lorsque vous nettoyez de la poussière fine, de la farine ou de la sciure, car ce sont les substances les plus susceptibles de causer une charge électrostatique. Pour prévenir encore davantage la charge électrostatique, tirez l'aspirateur en le tenant par le tuyau d'une main tout en enveloppant la poignée de l'autre main.

Réglage de la puissance d'aspiration (voir fig. 11)

Vous pouvez régler la puissance d'aspiration en fonction du type de surface à nettoyer. Lorsque la puissance d'aspiration est réduite, il est plus facile de manier la brosse à plancher.

Les symboles du sélecteur indiquent les types d'utilisation convenant aux différents réglages.

-  rideaux, tissus légers
-  meubles rembourrés, coussins
-  moquettes à poils longs, tapis et tapis de passage
-  utilisation quotidienne à faible consommation d'énergie et à faible niveau de bruit
-  tapis à poils courts légèrement sales et moquettes
-  sols durs texturés très sales et nettoyage intensif de tapis

- Tournez le sélecteur de puissance d'aspiration pour le mettre au niveau souhaité.

Ouverture de la soupape d'entrée d'air (voir fig. 12 et 13)

Vous pouvez ouvrir la soupape d'entrée d'air afin de réduire rapidement la puissance d'aspiration de l'outil utilisé (p. ex. pour passer de la moquette au tapis).

- Ouvrez la soupape d'entrée d'air suffisamment pour réduire la puissance.

Le fait d'ouvrir la soupape d'entrée d'air permet de réduire la puissance de suction de l'accessoire utilisé.

Immobilisation, transport et rangement

Système d'immobilisation (voir fig. 14)

Le système d'immobilisation vous permet d'immobiliser le tube et la brosse à plancher sur l'aspirateur pendant de brèves pauses.

- Insérez par le haut l'attache inférieure se trouvant sur la brosse dans la fente située à l'extrémité de l'aspirateur.

Transport et rangement (voir fig. 15)

- Pour faciliter le transport et le rangement, mettez l'aspirateur debout.
- Insérez par le haut l'attache de l'accessoire d'immobilisation sur la brosse à plancher dans la fente prévue à cet effet.
- Afin d'économiser de l'espace, insérez complètement la rallonge ou l'extension dans le tube télescopique.

Entretien

 Éteignez et débranchez l'aspirateur avant d'effectuer des travaux d'entretien.

Le système de filtrage Miele comprend les trois composantes suivantes :

- Sac à poussière
- Filtre d'évacuation
- Filtre du réservoir à poussière (pour protéger le moteur)

Afin que l'aspirateur demeure efficace, chacune de ces composantes doit être changée périodiquement.

Utilisez uniquement des sacs à poussière, des filtres et des accessoires de Miele portant le logo "Original Miele". Ainsi, la puissance d'aspiration de l'aspirateur sera maximale et vous obtiendrez des résultats de nettoyage optimaux.

 Tout comme l'utilisation de sacs à poussière n'arborant pas le logo "Original Miele", l'utilisation de sacs à poussière faits de papier ou de matériau similaire, ou de sacs à poussière munis d'une plaque de retenue en carton peut endommager gravement l'aspirateur et risquer d'en annuler la garantie.

Achat de nouveaux sacs à poussière et de filtres

Vous pouvez vous procurer des sacs à poussière et des filtres auprès d'un détaillant autorisé d'aspirateurs Miele ou en visitant la Boutique Miele en ligne à l'adresse : <http://www.miele.ca/miele/canada/boutique.asp>.

Les sacs à poussière et les filtres convenant à votre appareil

Les sacs à poussière Miele d'origine, munis d'une poignée bleue, portant les lettres **G/N** et le sceau de qualité Miele conviennent à votre appareil.

ORIGINAL
Miele



Un filtre AirClean et un filtre du réservoir à poussière (filtre situé devant le moteur) sont compris dans chaque boîte de sacs à poussière.

Vous pouvez vous procurer d'autres filtres auprès d'un détaillant Miele autorisé ou en visitant la Boutique Miele en ligne.

À quel moment remplacer le sac à poussière (voir fig. 16)

Remplacez le sac à poussière lorsque l'indicateur de couleur remplit la fenêtre de l'indicateur de circulation d'air.

Les sacs à poussière Miele sont jetables. Ne les réutilisez pas.

Vérification de l'indicateur de circulation d'air

- Fixez la brosse à plancher standard (selon le modèle) à l'aspirateur. Faites l'essai uniquement avec la brosse à plancher, car les autres accessoires peuvent nuire au fonctionnement de l'indicateur de circulation d'air.
- Mettez en marche l'aspirateur et sélectionnez le niveau de puissance maximale.
- Soulevez légèrement la brosse à plancher du sol. Si l'indicateur remplit la fenêtre, il faut remplacer le sac à poussière.

Comment fonctionne le voyant de circulation d'air

L'indicateur de circulation d'air indique à quel moment le sac est rempli de poussière usuelle et fonctionne en mesurant la perméabilité à l'air du sac.

La poussière que l'on trouve habituellement dans une résidence est un mélange de poussières, de cheveux, de peluches, de fils, de grains de poussière, etc.

Cependant, si vous aspirez une certaine quantité de poussière fine, telle que de la poussière de forage, du sable, du plâtre ou de la farine, le matériau poreux du sac à poussière se bouche. La fenêtre de l'indicateur affiche alors que le sac est plein, même s'il ne l'est pas en réalité. Il faut tout de même remplacer le sac à poussière, car la puissance d'aspiration est réduite.

Si vous aspirez une grande quantité de poils d'animaux, de cheveux, de peluches, etc. et que le sac en est gonflé, il est possible que la fenêtre de l'indicateur n'affiche pas que le sac est plein. Cela est dû au fait que le sac à poussière est encore suffisamment perméable à l'air à un point tel que la fenêtre de l'indicateur ne se remplit pas. Cependant, le sac à poussière doit être changé.

Remise en place du sac à poussière (voir fig. 17 et 18)

- Ouvrez le couvercle du réservoir à poussière et relevez le jusqu'à ce que vous entendiez un déclic.

Le sac à poussière est muni d'un rabat qui se ferme automatiquement lorsque le couvercle du réservoir à poussière est ouvert pour éviter que la poussière s'échappe.

- ① Tirez sur la poignée afin de retirer le sac à poussière de son support.
 - ② Insérez un nouveau sac à poussière et enfoncez-le le plus possible dans son support. Ne dépliez pas le sac à poussière lorsque vous le retirez de la boîte.
- Dépliez le sac à poussière dans le réservoir.
 - Refermez bien le couvercle. Poussez jusqu'à ce qu'il s'enclenche. Faites attention que le sac à poussière ne reste pas coincé dans le couvercle.

 Un dispositif spécifique empêche le couvercle du réservoir à poussière de se refermer si aucun sac à poussière n'est inséré. Ne forcez pas le couvercle pour qu'il ferme.

À quel moment remplacer le filtre du réservoir à poussière (filtre situé devant le moteur)

Remplacez le filtre chaque fois que vous ouvrez une nouvelle boîte de sacs à poussière Miele. Chaque boîte contient un filtre de réservoir à poussière.

Remplacement du filtre du réservoir à poussière (filtre situé devant le moteur) (voir fig. 19)

- Ouvrez le couvercle du réservoir à poussière.
- Soulevez la grille du filtre, retirez l'ancien filtre et remplacez-le par un nouveau.
- Rabaissez la grille du filtre.
- Refermez le couvercle.

À quel moment remplacer le filtre d'évacuation AirClean

Chaque fois que vous ouvrez une nouvelle boîte de sacs à poussière Miele, vous devez changer ce filtre. Chaque boîte de sacs à poussière Miele contient un filtre d'évacuation AirClean.

Remplacement du filtre AirClean (voir fig. 20)

N'utilisez pas plus d'un filtre à la fois.

- Ouvrez le couvercle du réservoir à poussière.
- ① Relevez la grille du filtre jusqu'à ce qu'un déclic se fasse entendre, et retirez le filtre en le prenant par le coin propre (voir la flèche).
- ② Insérez le nouveau filtre.
- Rabaissez la grille du filtre.
- Refermez le couvercle.

Interchangement des filtres d'évacuation

Selon le modèle, votre appareil peut également comporter un filtre HEPA AirClean 30 que vous pouvez utiliser à la place du filtre d'évacuation AirClean standard.

Afin d'utiliser le filtre HEPA AirClean 30, vous devez retirer le filtre AirClean ainsi que sa grille. Le voyant de remplacement du filtre d'évacuation ► doit aussi être activé (voir fig. 21).

Après 10 à 15 secondes environ, un petit indicateur rouge s'affichera dans la partie gauche de la fenêtre du voyant (voir fig. 22).

À quel moment remplacer le filtre d'évacuation HEPA AirClean 30 (voir fig. 23)

Si la fenêtre du voyant du filtre d'évacuation est devenue entièrement rouge, changez le filtre.

Le voyant s'allume après environ 50 heures de fonctionnement, ce qui représente une année d'utilisation moyenne. L'aspirateur peut tout de même être utilisé. Toutefois, la performance du filtre et la puissance d'aspiration seront réduites.

Remplacement du filtre HEPA AirClean 30 (voir fig. 24)

- ① Retirez le filtre d'évacuation.
 - ② Insérez le nouveau filtre.
- Activez le voyant de remplacement du filtre d'évacuation (voir fig. 19).

À quel moment remplacer les capteurs de fils sur la brosse à plancher standard (selon le modèle)

Les capteurs de fils sur la brosse à plancher doivent être remplacés dès qu'ils semblent usés.

Remplacement des capteurs de fils sur la brosse à plancher standard (voir fig. 25) (selon le modèle)

- Utilisez un tournevis ou un objet semblable pour retirer les capteurs de fils des fentes.
- Insérez les nouveaux capteurs de fils.

Vous pouvez vous procurer des coussinets de capteurs de fils auprès d'un détaillant autorisé d'aspirateurs Miele ou directement auprès de Miele.

Nettoyage et entretien

 Éteignez l'aspirateur et débranchez-le de la prise avant d'effectuer des travaux d'entretien.

L'aspirateur et ses accessoires

L'aspirateur et les autres accessoires de plastique peuvent être nettoyés à l'aide d'un linge humide ou d'un nettoyant spécialement conçu pour le plastique.

 N'utilisez pas de nettoyants abrasifs, de nettoyants à base d'huile, de produits pour vitres ni de nettoyants tout usage.

Réservoir à poussière

Le réservoir à poussière peut être nettoyé, si nécessaire, avec un linge **sec**, une brosse à épousseter ou un autre aspirateur.

Surveillez l'indicateur de circulation d'air et vérifiez régulièrement les filtres. Nettoyez-les ou remplacez-les lorsque nécessaire, conformément aux instructions d'utilisation.

 Ne plongez pas l'aspirateur dans l'eau. Si l'humidité pénètre dans l'appareil, vous risquez de subir un choc électrique.

Questions fréquemment posées

 Éteignez et débranchez l'aspirateur avant d'effectuer des travaux d'entretien.

L'aspirateur s'éteint automatiquement.

L'aspirateur a surchauffé. Le limiteur de température éteint automatiquement l'appareil.

Cela peut se produire, par exemple, lorsque de gros éléments aspirés bloquent le tuyau d'aspiration ou lorsque le sac à poussière est plein, ou encore si celui-ci contient des particules de poussière fine. Si le filtre d'évacuation ou le filtre du réservoir à poussière est très sale, l'aspirateur peut également surchauffer. Éteignez l'aspirateur et débranchez-le de la prise.

Vérifiez si des pièces sont obstruées et laissez l'aspirateur refroidir pendant 30 minutes.

Service après-vente

Si vous ne pouvez résoudre certains problèmes, veuillez communiquer avec le Service technique Miele au numéro indiqué au verso de la présente brochure.

- Veuillez préciser le modèle de votre appareil.

Ce renseignement figure sur la plaque signalétique située en-dessous de l'aspirateur.

Accessoires offerts en option

Veuillez toujours suivre les instructions de nettoyage et d'entretien des revêtements de sol du fabricant.

Ces produits et beaucoup d'autres peuvent être commandés sur le site Web de Miele.

Certains modèles sont munis d'au moins un des accessoires suivants.

La turbobrosse Turbo Comfort - 3

Pour nettoyer les moquettes à poils courts et les revêtements de sol textiles.

La mini turbobrosse

Pour nettoyer les meubles rembourrés, les matelas et les sièges de voiture.

Brosse à sol dur - 3

Pour nettoyer des sols durs, dont les sols en pierre ou carrelés.

Brosse à parquet - 3

Brosse munie de poils naturels servant à nettoyer les planchers en bois durs susceptibles d'être rayés, comme les parquets et les planchers lamellés.

Brosse à parquet Twister

Pour nettoyer tous les revêtements de sol durs et les espaces étroits.

Brosse à parquet Twister XL

Pour nettoyer les grandes surfaces recouvertes de revêtements de sol durs et les espaces étroits.

Brosse universelle

Pour épousseter des livres, des étagères, etc.

Suceur Flexible SFD 20 22" (560 mm)

Suceur plat flexible pour nettoyer les endroits difficiles à atteindre.

Protection de l'environnement

Élimination des produits d'emballage

La boîte de carton et l'emballage protègent l'appareil durant le transport. Ces matériaux sont biodégradables et recyclables. Veuillez les recycler.

Pour prévenir les risques de suffocation, débarrassez-vous des emballages, sacs et autres produits en plastique en toute sécurité et gardez-les hors de la portée des enfants.

Mise au rebut de votre ancien appareil

Les anciens appareils peuvent contenir des matériaux recyclables. Veuillez communiquer avec le centre de recyclage de votre localité pour savoir comment les recycler.

The following warranty conditions are valid in Canada only.

Miele Limited, (hereinafter "Miele") warrants to the original purchaser that this product, including all of its Miele authorized parts and accessories, is free of defects in material and workmanship.

1. Duration of Warranty

This warranty is valid during the following time periods:

- a) Domestic appliances in normal, non-commercial, household use:
 - One (1) year. Parts and labour.
 - RemoteVision® Modules: Please refer to Miele's "Limited Warranty - RemoteVision® Module - Canada".
 - Additional 5 and 10 Year Limited Warranty on Sealed Refrigeration Systems: The Warranty for the Sealed Refrigeration System includes all original compressors, condensers, evaporators, driers, the original refrigerant and the original connecting tubing.
 - Five (5) Year Warranty - If a claim regarding a defect in material or workmanship relating to the Sealed Refrigeration Systems used in Miele Refrigerators, Wine Coolers, and Freezers is received by Miele within five (5) years from the date of purchase, then any warranted failures of the Sealed Refrigeration System shall be repaired at no cost to you (including parts & labour).
 - Ten (10) Year Warranty - If a claim of such a defect is received at any time during the period starting from the sixth (6th) year and ending on the last day of the tenth (10th) year after the date of purchase, this Warranty shall cover the replacement or repair of all parts of the Sealed Refrigeration System covered by the Warranty that is found to be defective in material or workmanship but shall not include labour. Upon request, such labour shall be provided by Miele and at the customary charge to the Miele Customer.
- b) Domestic appliances in commercial use:
 - Six (6) months, for parts and labour.
- c) Vacuums in normal, non-commercial, household use:
 - One (1) year, upright and canister vacuums. Parts and labour.
 - Two (2) years, motor for S170 - S189 upright units. Parts and labour.
 - Seven (7) years, Vortex™ motor for canister and upright units, except S170 - S189 upright units for which the motor warranty is two (2) years. Parts and labour.
- d) Vacuums in commercial use:
 - Six (6) months, for products used commercially. Parts and labour.
 - One (1) year for motor for canister and upright models. Parts and labour.
- e) Commercial appliances.
 - One (1) year. Parts and labour.

2. Commencement Date

Warranty coverage begins on the date of purchase. If a product under warranty is replaced by Miele, the original warranty period is not extended but continues from the date of original purchase.

3. Warranty Preconditions

- 3.1 Miele assumes warranty responsibility subject to the following preconditions having been fulfilled:
 - a) You are the original purchaser and did not obtain the product through resale;
 - b) The product was purchased from Miele or an authorized Miele dealer in Canada;
 - c) If applicable, the product was installed by a person designated by Miele as qualified to do so and in accordance with applicable installation instructions; and
 - d) The product is located in Canada.
- 3.2 Warranty claims will only be honoured provided that any failure to conform to this warranty is reported in writing and the product is returned together with proof of purchase date to Miele or to a Miele authorized dealer, as applicable, within the time period stated in Section 1 above.

4. Extent of Warranty

In the event of defect in material or workmanship occurring within the time period stated in **1.** above, Miele will repair, or at its option replace, within a reasonable period of time, the product or any Miele authorized part or accessory discovered to be defective in workmanship or materials. Defective products and parts become the property of Miele upon replacement.

5. Exclusions

Warranty coverage excludes any product, including its parts and accessories, that:

- a) was not installed according to Miele's installation instruction;
- b) was damaged by negligence, accident, abuse, misuse, improper or abnormal usage, maintenance or transportation;
- c) contains non-authentic Miele accessories or replacement parts, including filters, dust bags and other non-Miele products; and
- d) was repaired, serviced, altered or modified by someone other than a Miele authorized service centre or technician.

6. Ordinary Wear and Tear

Ordinary wear and tear shall not be considered a defect in workmanship or materials.

7. Limitation of Liability

- 7.1 Unless you purchase extended warranty coverage from Miele prior to the expiry of this warranty, this warranty is the sole warranty offered by Miele to you. Miele disclaims any and all other warranties to the fullest extent permitted by law, whether express or implied, including any warranty of merchantability or fitness for a particular except as provided herein.
- 7.2 Your sole remedies under this warranty are those described herein. Unless otherwise stated, Miele's liability for actual damage from any cause whatsoever is limited to the amount paid by you for the product. Miele disclaims any and all liability and consequential or other damage whether based on breach of contract, tort (including negligence), product liability or any other legal theory. In no event will either party be responsible for any lost profits or savings, incidental damage or other economic damages.

8. Special Provincial laws

This warranty gives the purchaser specific legal rights. The purchaser may also have other rights which may vary from Province to Province in Canada. Some provinces do not allow limitation or exclusion of implied warranties, therefore, certain limitations and exclusions may not apply.

9. Customer Care

- 9.1 For service under this warranty or for further information please contact Miele at:

Miele Limited
161 Four Valley Drive
Vaughan, Ontario
Canada L4K 4V8

Toll free: 1-800-565-6435
E-mail: customer care@miele.ca

- 9.2 Service may require that the appliance be removed and taken, by authorized Miele personnel, to an authorized Miele Service Centre. If service is requested by you in a remote geographical area, as determined by Miele in its sole discretion from time to time, you will, at Miele's option, be responsible for either:
 - a) the travel expenses incurred by Miele to attend your premises; or
 - b) the cost of removal and shipment of the appliance from your premises to the nearest authorized Miele Service Centre.

Miele Limited

Headquarter and Showroom

161 Four Valley Drive
Vaughan, ON L4K 4V8
Canada

Phone: 800-643-5381
905-660-9936
Fax: 905-535-2290

www.miele.ca
customer care@miele.ca
professional@miele.ca (commercial enquiries)

MieleCare National Service

Phone: 800-565-6435
905-532-2272
Fax: 905-532-2292

customer care@miele.ca (general and technical enquiries)

Les conditions de la garantie suivante sont valides au Canada seulement.

Miele Limitée, (ci-après nommée "Miele") garantit à l'acheteur original que ce produit, y compris tous ses accessoires et pièces autorisés par Miele, est libre de tout défaut de matériel et de fabrication.

1. Entrée en vigueur et durée de la garantie

Cette garantie est valide durant la période de temps suivante :

- a) Appareils électroménagers aux fins d'utilisation domestique normale et non commerciale :
 - Un (1) an, pièce et main-d'œuvre.
 - Modules RemoteVision® : Veuillez vous reporter à la "Garantie restreinte - Module RemoteVision® - Canada" de Miele.
 - Garantie supplémentaire de 5 et 10 ans sur les systèmes scellés de réfrigération : la garantie sur le système scellé de réfrigération couvre tous les compresseurs, les condenseurs, les évaporateurs et les déshydrateurs-filtres d'origine, ainsi que le fluide frigorigène et les tuyaux de raccordement d'origine.
 - Garantie de cinq (5) ans - Si une plainte concernant un matériau défectueux ou un défaut de fabrication lié au système scellé de réfrigération utilisé dans les réfrigérateurs, les caves à vin et les congélateurs Miele est adressée à Miele dans les cinq (5) ans suivant la date d'achat de l'appareil, les défauts du système scellé de réfrigération couverts par la garantie seront réparés gratuitement (pièces et main-d'œuvre comprises).
 - Garantie de dix (10) ans - Si une plainte concernant les défauts susmentionnés est adressée à Miele à partir de la sixième (6^e) année et jusqu'au dernier jour de la dixième (10^e) année suivant la date d'achat de l'appareil, la garantie couvrira le remplacement ou la réparation de tous les éléments du système scellé de réfrigération présentant un défaut matériel ou un défaut de fabrication couvert par la garantie, excepté les frais de main-d'œuvre. Si le client en fait la demande, Miele se chargera de la réparation ou du remplacement des pièces, mais aux frais du client.
- b) Appareils électroménagers aux fins d'utilisation commerciale :
 - Six (6) mois, pour pièces et main-d'œuvre.
- c) Aspirateurs destinés à une utilisation domestique, non commerciale dans des conditions normales :
 - Un (1) an, pour les aspirateurs verticaux et les aspirateurs-traîneaux pièces et main-d'œuvre.
 - Deux (2) ans, pour le moteur des aspirateurs verticaux S170 - S189 pièces et main-d'œuvre.
 - Sept (7) ans, pour le moteur Vortex™ des aspirateurs-traîneaux, excepté pour les modèles d'aspirateurs verticaux S170-S189 dont le moteur est garanti deux (2) ans pièces et main-d'œuvre.
- d) Aspirateurs aux fins d'utilisation commerciale :
 - Six (6) mois, pour les produits à utilisation commerciale. Pièce et main-d'œuvre.
 - Un (1) an, pour le moteur des aspirateurs verticaux et des aspirateurs-traîneaux. Pièces et main-d'œuvre.
- e) Appareils commerciaux.
 - Un (1) an, pièces et main-d'œuvre.

2. Date d'entrée en vigueur

La garantie entre en vigueur à la date de l'achat. En cas de remplacement par Miele d'un produit couvert par une garantie, la période de garantie initiale n'est pas prolongée; sa date d'entrée en vigueur correspond à la date de l'achat initial.

3. Conditions préalables liées à la garantie

- 3.1 Miele assume la responsabilité en vertu de la garantie à la condition que les conditions suivantes aient été respectées :
 - a) vous êtes l'acheteur initial et votre produit ne provient pas d'une revente;
 - b) le produit a été acheté auprès de Miele ou auprès d'un détaillant Miele autorisé au Canada;
 - c) le cas échéant, le produit a été installé par une personne compétente, autorisée par Miele, conformément aux instructions d'installation en vigueur;
 - d) le produit se trouve au Canada.
- 3.2 Les réclamations en vertu de la garantie seront honorées uniquement si la non-conformité aux dispositions de la garantie est signalée par écrit et si le produit est retourné à Miele ou à un détaillant Miele autorisé accompagné d'une preuve de la date d'achat, pendant la période prévue à l'article 1 ci-dessus.

4. Étendue de la garantie

En cas de matériaux défectueux ou de défaut de fabrication pendant la période prévue à l'article 1 ci-dessus, Miele réparera ou, à son choix, remplacera dans un délai raisonnable le produit ou toute pièce ou tout accessoire Miele dont la fabrication ou les matériaux sont défectueux. Les produits ou les pièces défectueux deviennent la propriété de Miele lorsqu'ils sont remplacés.

5. Exclusions de la garantie

La garantie ne couvre pas les produits, y compris les pièces et les accessoires de ces produits, qui :

- a) n'ont pas été installés conformément aux instructions d'installation de Miele;
- b) ont été endommagés par négligence, à la suite d'un accident ou d'une utilisation mauvaise, inappropriée ou anormale, ou encore en raison de l'entretien ou du transport inapproprié ou anormal;
- c) contiennent des accessoires ou des pièces de rechange non fabriqués par Miele, y compris les filtres, les sacs à poussière et tout autre produit non fabriqué par Miele;
- d) ont été réparés, entretenus ou modifiés par une personne autre qu'une personne du centre de services ou un technicien autorisé par Miele.

6. Usure normale

L'usure normale ne constitue pas un défaut de fabrication ni un défaut de matériaux.

7. Limitation de responsabilité

- 7.1 À moins d'acheter une garantie prolongée auprès de Miele avant l'échéance de la présente garantie, celle-ci est la seule garantie que vous offre Miele. Miele se désiste de toute autre garantie maximale permise par la loi, expresse ou implicite, y compris toute garantie de qualité marchande ou d'usage à une fin particulière, à l'exception de la présente garantie.
- 7.2 Les recours décrits dans le présent document constituent vos seuls recours en vertu de la présente garantie. À moins d'une autre mention, la responsabilité de Miele pour les dommages réels, quelle que soit leur nature, est limitée au montant que vous avez payé pour le produit. Miele se dégage de toute responsabilité, de tout dommage indirect ou de tout autre dommage, qu'il soit attribuable à la violation du contrat, à la responsabilité délictuelle (y compris la négligence), à la responsabilité du fait du produit ou à toute autre théorie juridique. En aucun cas les deux parties ne seront tenues responsables de toute perte de bénéfices ou d'économies, de dommage consécutif ou de tout autre dommage financier.

8. Lois provinciales particulières

La présente garantie accorde à l'acheteur des droits légaux particuliers. L'acheteur peut également exercer d'autres droits qui peuvent varier d'une province à l'autre au Canada. Certaines provinces interdisent la restriction ou l'exclusion des garanties implicites. Par conséquent, il est possible que certaines restrictions et exclusions ne s'appliquent pas.

9. Service à la clientèle

- 9.1 Pour faire exécuter des travaux d'entretien couverts en vertu de la présente garantie ou pour obtenir de plus amples renseignements, veuillez communiquer avec Miele à l'adresse ou aux numéros suivants :
Miele Limited, No sans frais : 1 800 565-6435
161, Four Valley Drive Adresse électronique : customercare@miele.ca
Vaughan (Ontario)
Canada L4K 4V8
- 9.2 Si des travaux d'entretien sont nécessaires, l'appareil devra peut-être être déplacé par une personne autorisée par Miele et emporté à un centre de services Miele autorisé. Si vous demandez un entretien et que vous habitez une région éloignée, tel qu'il a été déterminé par Miele, à sa seule discrétion, à l'occasion, vous devrez, selon le choix de Miele, assumer certains frais :
 - a) soit les frais de déplacement qu'engage Miele pour se présenter à votre lieu de résidence;
 - b) soit les frais de déplacement et d'envoi de l'appareil, de votre lieu de résidence au centre de services Miele autorisé le plus près.

Miele Limitée

Siège social au Canada

161 Four Valley Drive
Vaughan, ON L4K 4V8
Canada

Téléphone : (800)-643-5381
(905)-660-9936

Télécopieur : (905)-535-2290

www.miele.ca

customercare@miele.ca

professional@miele.ca (questions commerciales)

Service à la clientèle – MieleCare (Canada)

Téléphone : (800) 565-6435
(905) 532-2272

Télécopieur : (905) 532-2292

customercare@miele.ca (questions générales et Service technique)

| | |
|---|----|
| INSTRUCCIONES IMPORTANTES DE SEGURIDAD | 42 |
| Guía para su aspiradora | 46 |
| Antes de usar la aspiradora | 48 |
| Uso de los accesorios incluidos | 50 |
| Uso | 51 |
| Cable de alimentación | 51 |
| Desenrollado / rebobinado | 51 |
| Encendido y apagado de su aspiradora | 51 |
| Ajuste de la succión | 52 |
| Abertura de la válvula de entrada de aire | 52 |
| Transporte y almacenamiento | 53 |
| Park-System | 53 |
| Transporte y almacenamiento | 53 |
| Mantenimiento y cuidado | 54 |
| Adquisición de bolsas de polvo y filtros nuevos | 54 |
| ¿Cuáles son las bolsas de polvo y los filtros adecuados? | 54 |
| Cuándo cambiar la bolsa de polvo | 55 |
| Cómo cambiar la bolsa de polvo | 56 |
| Cuándo cambiar el filtro del compartimiento de polvo (protección del motor) | 56 |
| Cambio del filtro del compartimiento de polvo (protección del motor) | 56 |
| Cuándo debe reemplazarse el filtro extractor Air Clean | 57 |
| Reemplazo del filtro Air Clean | 57 |
| Intercambio de filtros de escape | 57 |
| Cuándo debe reemplazarse el filtro extractor HEPA AirClean 30 | 58 |
| Reemplazo del filtro extractor HEPA AirClean 30 | 58 |
| Cuándo cambiar el atrapa-fibras | 58 |
| Cambio del atrapa-fibras | 58 |
| Limpieza y cuidado | 59 |
| Preguntas más frecuentes | 59 |
| Accesorios opcionales | 59 |
| Servicio técnico | 61 |
| Conexión eléctrica | 61 |
| Colaboración con la protección medioambiental | 61 |

INSTRUCCIONES IMPORTANTES DE SEGURIDAD

Cuando use un aparato eléctrico, las precauciones básicas deben ser seguidas, incluyendo las siguientes:

LEA LAS INSTRUCCIONES ANTES DE UTILIZAR ESTE APARATO

Conserve este instructivo de operación en un lugar seguro y páselo a cualquier futuro usuario.

ADVERTENCIA-

Para reducir el riesgo de fuego, corto circuito o daños:

Antes del uso

► Cheque el voltaje que indica su aspiradora antes de conectar el cable de alimentación al contacto eléctrico. Su fuente de poder debe corresponder al voltaje indicado en la etiqueta localizada debajo de la aspiradora. Use solo contactos de corriente alterna AC. Nunca use tomas de corriente directa DC. Si no está seguro del voltaje de su casa, consulte con un electricista calificado. Al conectar su aspiradora a un voltaje mayor que el indicado en estas instrucciones, puede ocasionar daños a la aspiradora o a su persona.

► Para reducir el riesgo de una descarga eléctrica, este aparato cuenta con una clavija polarizada (una terminación es más ancha que la otra). La clavija sólo entrará en un enchufe polarizado. Si no entra, voltee el enchufe. Si todavía no entra, contacte un electricista calificado para instalar el enchufe requerido. No altere la forma de la clavija de ninguna manera.

► Cheque el empaque, la aspiradora y los accesorios para localizar cualquier signo de daños. No utilice un aparato dañado. Una aspiradora dañada puede ser peligrosa.

► ¡No la use con el cable de conexión o la clavija rota! Si la aspiradora no está trabajando como debería, si se ha caído o dañado si ha estado afuera o si se ha sumergido en agua, llévela a su centro de servicio Miele para ser reparada.

► La toma de corriente debe ser instalada con un fusible de 15 A .

► Si el cordón de alimentación está dañado, este debe ser reemplazado por el fabricante o su agente de servicio o por personal calificado para evitar riesgos.

INSTRUCCIONES IMPORTANTES DE SEGURIDAD

Uso

- ▶ No se deberá utilizar la aspiradora para aspirar personas o animales.
- ▶ No la use afuera de la casa o sobre superficies mojadas. Sólo aspirar superficies **secas**.
- ▶ Use la aspiradora solamente como se describe en este manual. Sólo use accesorios recomendados por Miele.
- ▶ Este aparato está destinado sólo para uso doméstico.
- ▶ No permita que su aspiradora sea utilizada como un juguete. Ponga atención extrema si es necesario cuando la usen niños o esté cerca de ellos.
- ▶ No permita que su aspiradora sea utilizada como un juguete. Ponga atención extrema si es necesario cuando la usen niños o esté cerca de ellos. De otro modo se podría dañar.
- ▶ Si la bolsa para polvo no se inserta, la tapa del compartimento correspondiente no se cerrará. No fuerce su cierre.
- ▶ No deje la aspiradora enchufada. Desenchúfela cuando no esté en uso y antes de realizarle un servicio de mantenimiento.
- ▶ En la parte inferior del tubo de la aspiradora se ha colocado un elemento metálico, a fin de evitar los efectos desagradables de las sobrecargas electrostáticas. Cerciórese de que su mano toca este elemento metálico durante el proceso de aspiración para así anular las sobrecargas electrostáticas.
- ▶ Esta aspiradora no debe ser utilizada por personas que no poseen habilidades físicas, sensoriales o mentales ni tienen experiencia en la utilización de la máquina, salvo bajo la supervisión o con la indicación de una persona responsable.
- ▶ Desenrolle totalmente el cable con objeto de ayudar a que la aspiradora disipe el calor.
- ▶ Esta aspiradora no debe ser utilizada con materiales peligrosos.
- ▶ ¡No aspire líquidos, suciedad húmeda o basura húmeda! Esto podría afectar considerablemente el funcionamiento y la seguridad eléctrica del aparato. Sólo aspire sobre superficies secas. Espere hasta que las alfombras o tapetes recién lavados estén completamente secos antes de aspirarlos.
- ▶ ¡No aspire objetos encendidos o aparentemente apagados como son cigarrillos, cerillos o cenizas! La aspiradora podría incendiarse.
- ▶ ¡No aspire el polvo de tóner! El tóner que se utiliza por ejemplo en impresoras y fotocopiadoras puede ser conductor de corriente eléctrica.
- ▶ ¡No aspirar sustancias fácilmente inflamables y explosivas (gases y gasolina) ni utilizar la aspiradora en lugares donde estas sustancias podrían estar presentes!
- ▶ No aspire artículos pesados, duros o que tengan orillas filosas. Podrían causar obstrucción y daños al aparato.

INSTRUCCIONES IMPORTANTES DE SEGURIDAD

▶ No jale su aspiradora por el cable, ni utilice el cable para colgar cosas, tampoco cierre puertas sobre el cable, o jale el cable en orillas afiladas o esquinas. No deslice la aspiradora sobre el cable. Mantenga el cable apartado de superficies calientes.

▶ ¡No jale el cable para desconectarla! Desconéctela jalando la clavija.

▶ No maneje la aspiradora o la clavija con manos mojadas.

▶ Mantenga alejados de orificios y partes en movimiento: cable de alimentación, cabello, ropa holgada, dedos y todas las partes del cuerpo.

▶ Mantenga todas las aperturas y ranuras libre de polvo, pelusas, cabello para prevenir una reducción del flujo de aire. Si alguna apertura está bloqueada, no ponga en servicio el aparato. No coloque nada en las aperturas de la aspiradora.

▶ Para prevenir el riesgo de lesiones mientras aspira, no meta la mano en el interior del brazo giratorio del cepillo de potencia (Powerbrush) cuando esté en movimiento. Existe el peligro de sufrir lesiones.

▶ Este aparato está equipado con una bobina para el cable de conexión. Tenga el cable en la mano cuando se está enrollando, no dejándolo azotar.

▶ Apague la aspiradora apagando todos los controles antes de desenchufarla.

▶ Tenga cuidado cuando aspire escaleras.

▶ Los accesorios, cepillos y tubos no deben acercarse a la cabeza al aspirar para prevenir heridas de ojos y orejas.

Uso de accesorios

▶ El enchufe de la aspiradora sólo debe utilizarse con el Miele Powerbrush (cepillo de potencia) específico para este aparato.

▶ Desconecte la aspiradora cuando cambie los accesorios, especialmente el cepillo turbo o eléctrico.

▶ Existe peligro de lesiones. El Miele Powerbrush es un aparato con motor que sólo debe utilizarse con las aspiradoras Miele. Éstas no deben utilizarse con cepillos de potencia de otras marcas.

▶ No es recomendable aspirar directamente con el codo (accesorio) sin el cepillo, ejemplo: si usa sólo el codo, los bordes de paredes o alfombras pueden resultar dañados si a su paso hay algún objeto cortante.

▶ Las bolsas recogepolvo están disponibles y son para ser usadas sólo una vez. No intente reusarlas. Una bolsa llena reducirá la eficiencia de la aspiradora.

▶ Sólo use bolsas de polvo con el sello de calidad Miele y el filtro original Miele y accesorios. Sólo así el fabricante puede garantizar su seguridad.

▶ Siempre apague el aparato antes de conectar o de desconectar la boquilla mecanizada.

INSTRUCCIONES IMPORTANTES DE SEGURIDAD

Limpieza, mantenimiento y reparación

► Después de utilizar la aspiradora y antes de realizar cualquier trabajo de limpieza o mantenimiento del aparato, desconecte la aspiradora desenchufando la clavija. Retire el conector de la salida eléctrica.

► Límpiela sólo con un trapo seco o ligeramente húmedo después de haberla desconectado. No sumerja nunca la aspiradora en agua. Existe el riesgo de recibir una descarga eléctrica si el aparato se humedece.

► Controle frecuentemente el indicador de cambio de bolsa desechable para polvo y los filtros. Para mejores resultados, cambie la bolsa desechable para polvo y filtros cuando sea necesario según las indicaciones en este manual. Para garantizar la seguridad, sólo use bolsas desechables, filtros y accesorios Miele. El control automático de temperatura apagará la aspiradora en caso de sobrecalentamiento, véase la "guía para solucionar problemas."

► Repárela sólo cuando el trabajo lo realice un especialista autorizado por MIELE de acuerdo con las reglas de seguridad de su localidad. Las reparaciones no autorizadas podrían ocasionar lesiones o dañar el aparato.

Disposición

► Antes de desechar su vieja aspiradora, por favor corte el cable de alimentación y enróllelo. Asegúrese de que su aparato no presenta daño alguno a los niños mientras está almacenado para su desecho.

GUARDE ESTAS INSTRUCCIONES

es - Guía para su aspiradora

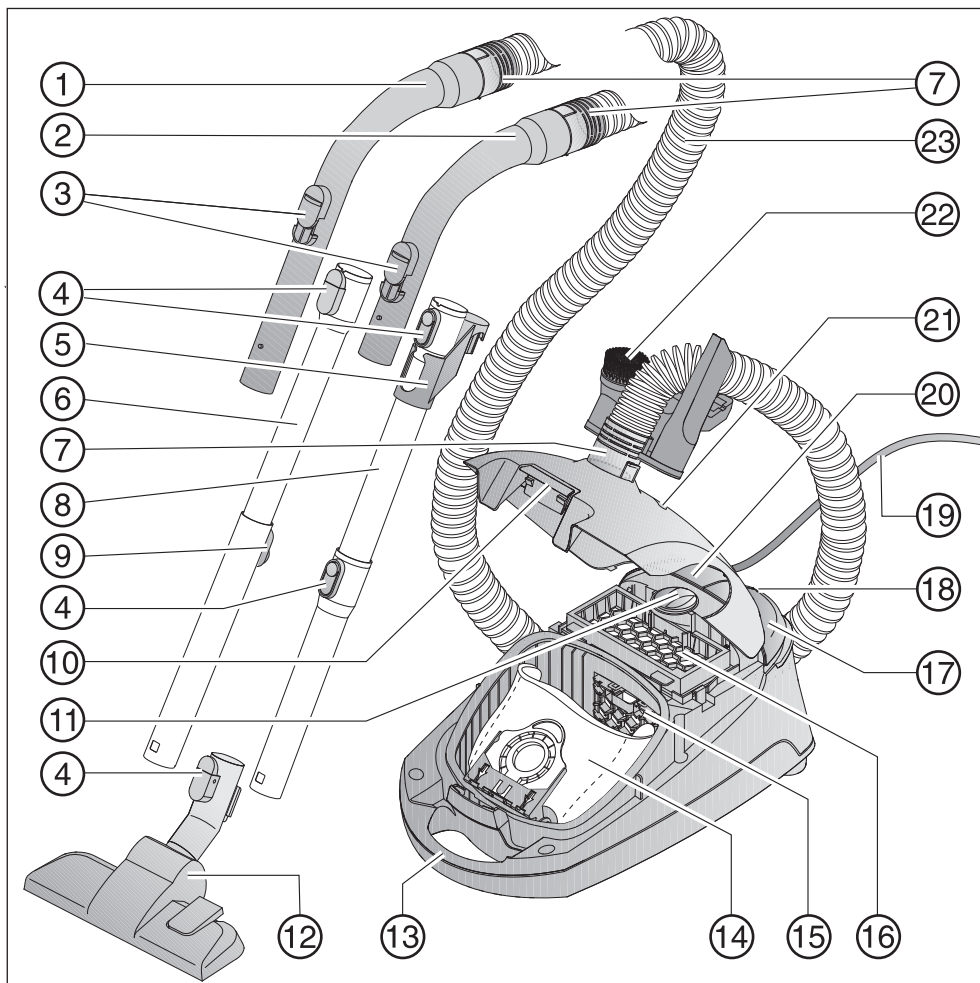

- ① Mango XXL *
- ② Mango *
- ③ Válvula reguladora de aire
- ④ Botón de bloqueo
- ⑤ Pieza de conexión para almacenamiento *
- ⑥ Mango telescópico *
- ⑦ Conector de la manguera
- ⑧ Tubo EasyLock (bloqueo fácil) *
- ⑨ Botón de liberación del mango telescópico *
- ⑩ Liberación de la tapa del compartimiento de polvo
- ⑪ Selector de potencia de succión
- ⑫ Herramienta para piso *
- ⑬ Asa de transporte
- ⑭ Salida del cepillo
- ⑮ Bolsa de polvo
- ⑯ Filtro del compartimiento de polvo (protección del motor)
- ⑰ Filtro de escape
- ⑱ Pedal interruptor de encendido y apagado ①
- ⑲ Aditamento de sujeción Park-System
- ⑳ Cable de alimentación
- ㉑ Pedal interruptor para rebobinado del cable
- ㉒ Indicador de cambio de la bolsa de polvo
- ㉓ Sujetador accesorio con tres herramientas
- ㉔ Manguera de succión

Las características marcadas * dependen del modelo y pueden estar o no disponibles en su modelo.

Los accesorios opcionales están disponibles a través de un distribuidor Miele o del sitio web de Miele.

Antes de usar la aspiradora

Conectar y remueva el orificio de succión

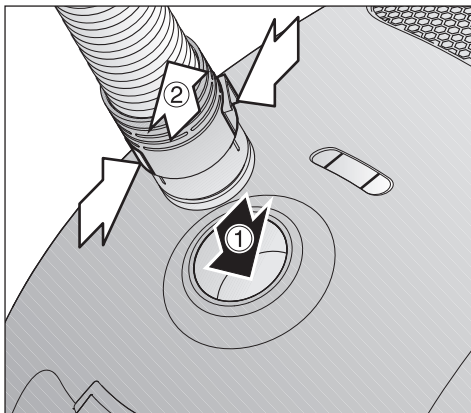

- ① Inserte el conector de la manguera en el orificio de succión hasta que se escuche un clic, lo cual indica que quedó en su lugar.
- ② Oprima los botones de desenganche ubicados a ambos lados del conector, y con un movimiento ascendente saque la manguera del orificio.

Cómo conectar la manguera de succión y la agarradera

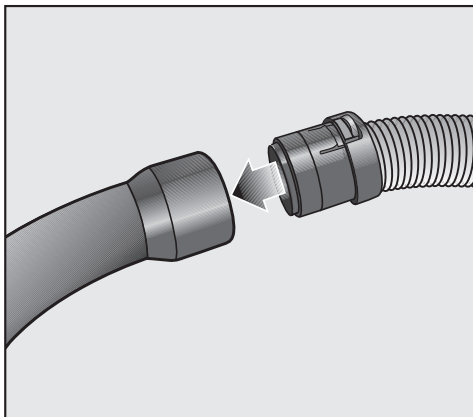

- Inserte la manguera dentro de la agarradera hasta que escuche un clic.

Dependiendo del modelo de aspiradora, cada uno incluye uno de los siguientes tubos (vea "Guía para su aspiradora").

- EasyLock tubo
- Tubo telescópico

Conexión del tubo EasyLock

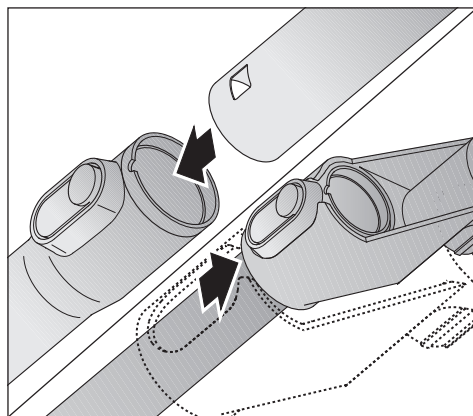

- Inserte el tubo que cuenta con la pieza de conexión, dentro del segundo tubo. Gire hasta que se escuche un clic, lo cual indica que quedaron encajados.

- Empuje la pieza de conexión de modo ascendente hasta que se escuche un clic, lo cual indica que quedó en su lugar.

Conecte el mango y el tubo

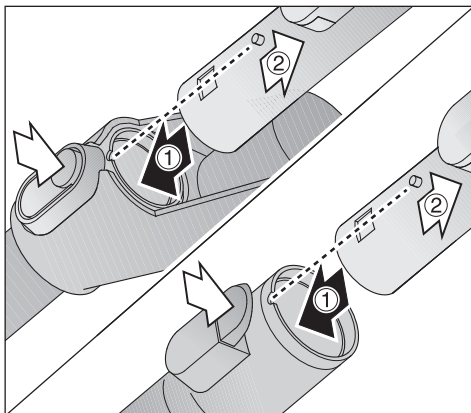

- ① Inserte el mango al tubo hasta que se ajuste en su posición. Use las guías internas para dirigir la inserción.

Desenganche del mango

- ② Oprima el botón de desenganche y bloqueo, y jale la pieza manual apartándola del tubo.

Ajuste del mango telescópico

Una sección del mango telescópico se adapta dentro de la otra y puede ajustarse a su altura a fin de lograr una limpieza más cómoda.

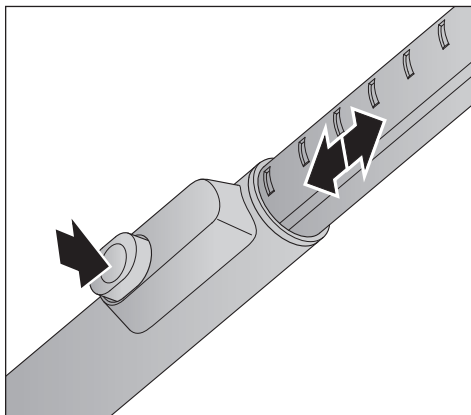

- Oprima el botón de liberación del mango telescópico (véase la flecha) para liberar los tubos y ajustar a la altura requerida.



Uso del cepillo para pisos estándar

Observe las instrucciones de limpieza del fabricante del piso.

El cepillo para pisos es adecuado para limpiar alfombras, tapetes, escaleras alfombradas y superficies duras que no son susceptibles de rayaduras.

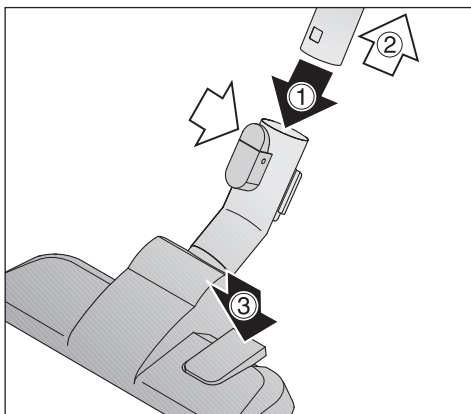
Conexión y ajuste del cepillo para pisos



- ① Coloque el cepillo para pisos dentro de la manguera de succión y gire hasta que se escuche un clic, lo cual indica que quedó en su lugar.
- ② Para separar las piezas, oprima el botón de desenganche y bloqueo, y apártelas.
- ③ Aspirado de alfombras y tapetes: Oprima el pedal interruptor , aspirado de pisos delicados: Oprima el pedal interruptor .

Utilice siempre el cepillo para pisos con las cerdas levantadas cuando limpia pisos con juntas o espacios profundos.

Uso de los accesorios incluidos

Los siguientes accesorios están incluidos:

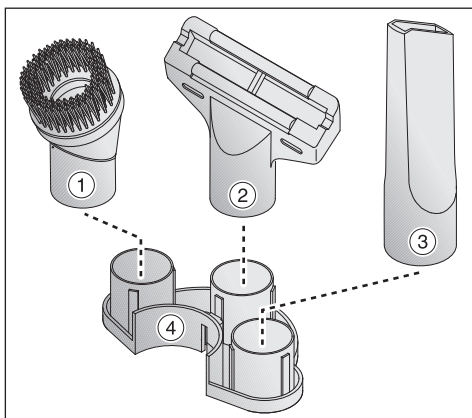

- ① Cepillo para polvo con cerdas naturales
- ② Aditamento para tapicería
- ③ Tubo rinconero
- ④ Sujetador para los respectivos accesorios incluidos

Disponga los accesorios según se indica.

Sujetador de accesorios

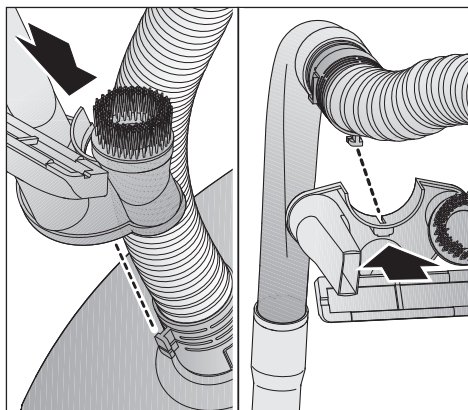

- Oprima el sujetador de accesorios, bien sea por encima del conector de la manguera o por debajo de la manguera de succión. Asegúrese de que quede en su lugar, lo cual se indica al escucharse un clic.

Cepillo para pisos estándar

Se puede utilizar también para aspirar escaleras.

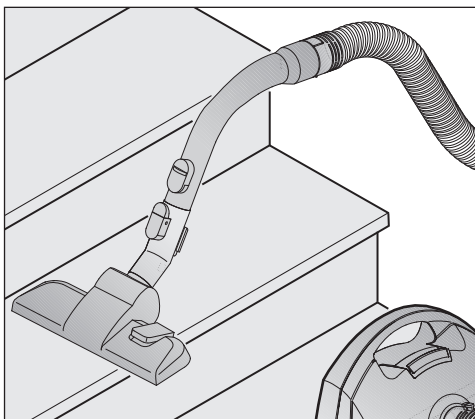

⚠ su propia seguridad, comience siempre aspirando el pie y avance en dirección hacia arriba.

Uso

Cable de alimentación

⚠ Desenrolle el cable por completo para ayudar a disipar el calentamiento de la aspiradora.

No jale su aspiradora por el cable, ni utilice el cable para colgar cosas, tampoco cierre puertas sobre el cable, o jale el cable en orillas afiladas o esquinas. No deslice la aspiradora sobre el cable. Mantenga el cable apartado de superficies calientes.

¡No jale el cable para desconectarla! Desconéctela jalando la clavija.

Este aparato está equipado con una bobina para el cable de conexión. Tenga el cable en la mano cuando se está enrollando, no dejándolo azotar.

Desenrollado / rebobinado

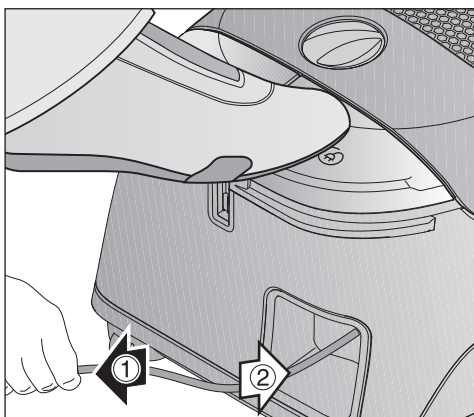

- ① Sostenga el conector y jale el cable de alimentación.

⚠ Con el propósito de reducir el riesgo de choque eléctrico, la aspiradora cuenta con un conector polarizado (una clavija es más ancha que la otra). Este conector se adapta a una salida eléctrica polarizada de una sola manera. Si el conector no entra por completo en la salida, inviértalo. Si aún no se conecta, comuníquese con un electricista calificado. No modifique de ninguna manera el conector. De lo contrario puede existir el riesgo de sobrecalentamiento y daños.

■ Desconecte la aspiradora de la salida eléctrica.

② Oprima el interruptor de rebobinado - el cable de alimentación se rebobinará de manera automática. Sujete el conector de tal manera que no se sacuda por todas partes al momento de rebobinarse.

Encendido y apagado de su aspiradora

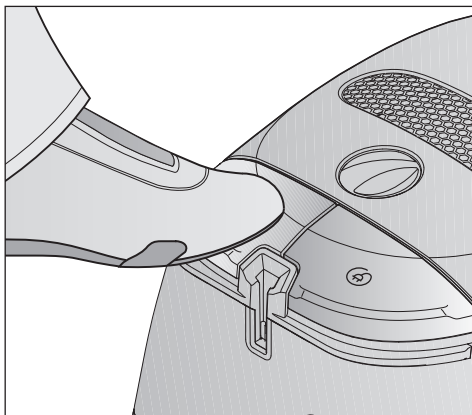







■ Presione el interruptor de encendido/apagado.

⚠ Con el propósito de evitar la generación de electricidad estática, su mano debe tocar la incrustación metálica en la parte inferior del mango de la aspiradora. Asegúrese de tocar de manera continua esta incrustación cuando aspire polvo fino, harina o aserrín, puesto que es probable que estos materiales induzcan una descarga estática. A fin de prevenir aún más la descarga estática durante la limpieza, jale con una mano toda la aspiradora por la manguera mientras continúa sujetando el mango con la otra mano.

Ajuste de la succión

La potencia de succión puede ajustarse dependiendo del tipo de piso. Si se reduce la potencia de succión, se puede ejercer con mayor facilidad presión al cepillo para piso.

Los símbolos en los controles indican el tipo de uso para el cual son idóneos los ajustes.

-  cortinas, telas ligeras
-  tapicería, cojines
-  tapetes, alfombras normales y continuas de pelo grueso
-  aspirado diario con ahorro de energía y bajo nivel de ruido
-  alfombra de pelo corto
-  piso duro y limpieza profunda

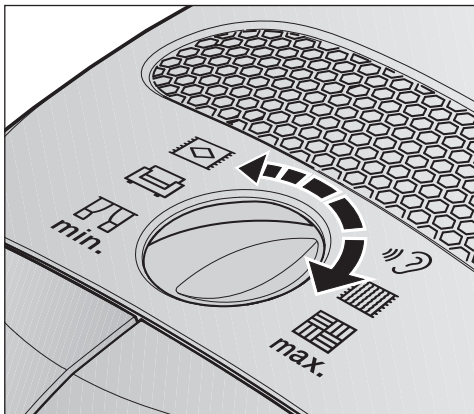

- Mueva el selector giratorio al programa de potencia de succión deseado.

Abertura de la válvula de entrada de aire

La válvula de entrada de aire está diseñada para ofrecer una reducción rápida y conveniente de la potencia de succión, por ejemplo, cuando se desplaza de un tapete a un área con alfombra.

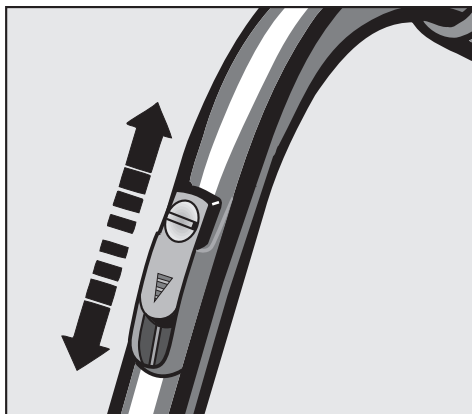
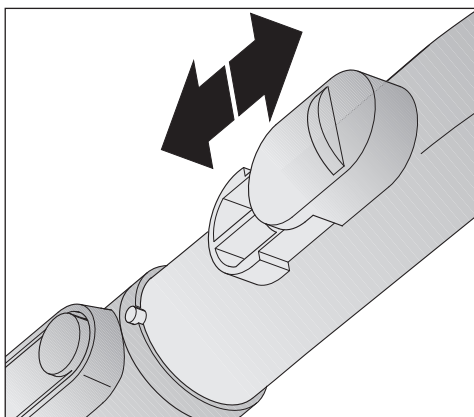

- Abra lo suficiente la válvula de entrada de aire para reducir la potencia.

La abertura de la válvula de entrada de aire reduce la potencia al aditamento que se utiliza.

Sistema de soporte, transporte y almacenamiento

Park-System

El sistema de soporte Park permite enganchar el tubo y el cepillo para pisos a la aspiradora durante pausas breves.

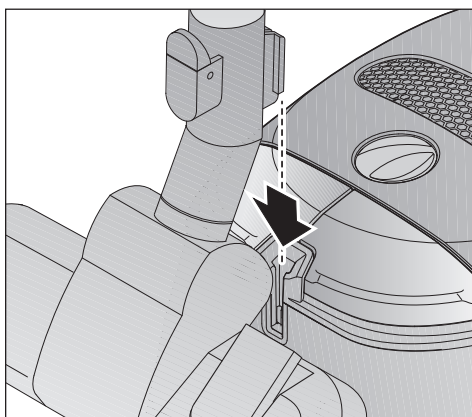

- Inserte el broche inferior en el cepillo para piso dentro de la ranura que se encuentra en el extremo de la aspiradora vista desde arriba.

Transporte y almacenamiento

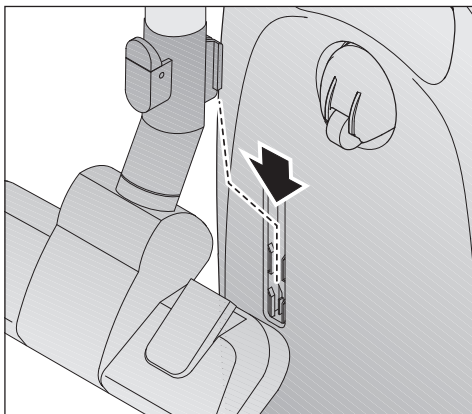

- A fin de transportar y almacenar con mayor facilidad la aspiradora, colóquela en posición vertical.
- De modo descendente, inserte el aditamento de sujeción del cepillo para pisos en el interior de la ranura de sujeción.

Si su modelo incluye un mango telescópico, para ahorrar espacio, contraiga por completo los tubos en dicho mango.

Si su modelo incluye un tubo EasyLock, con el fin de ahorrar espacio:

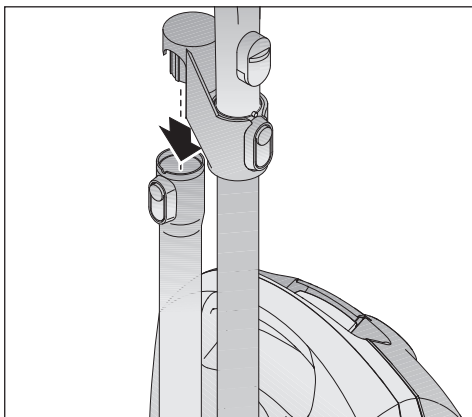

- Oprima el botón de desenganche y bloqueo en el tubo inferior. Los dos tubos se separan.
- Coloque la pieza de conexión del tubo superior dentro del tubo inferior.

Mantenimiento y cuidado

 Apague y desconecte la aspiradora antes de realizar cualquier trabajo de mantenimiento.

El sistema de filtros de Miele consta de estos tres componentes.

- Bolsa de polvo
- Filtro de escape
- Filtro del compartimiento de polvo

Cada uno de estos filtros debe reemplazarse con periodicidad a fin de mantener la operación eficiente de la aspiradora.

Utilice únicamente bolsas para polvo, filtros y accesorios que lleven el logo tipo "Original Miele". Sólo así la potencia de succión de la aspiradora podrá alcanzar su potencial óptimo y producirá los mejores resultados de limpieza.

 El uso de bolsas para el polvo hechas de papel o de materiales similares, o de bolsas con una placa de retención de cartón, puede producir graves daños a la aspiradora, lo cual podría anular la garantía. Esto mismo ocurre con el uso de bolsas para el polvo que no llevan el logotipo "Original Miele".

Adquisición de bolsas de polvo y filtros nuevos

Las bolsas de polvo y los filtros de reemplazo pueden adquirirse con su distribuidor local de aspiradoras Miele o directamente en Miele.

¿Cuáles son las bolsas de polvo y los filtros adecuados?

Esta aspiradora utiliza bolsas para el polvo originales de Miele, tipo **G/N** y filtros originales de Miele. El logotipo "Original Miele" aparecerá en el paquete de presentación o directamente en la bolsa para el polvo.

ORIGINAL
Miele



Con cada caja de bolsa de polvo Miele, se suministra un filtro de escape "Air-Clean" y un filtro para el compartimiento de polvo. Si desea adquirir por separado filtros de escape o filtros para compartimiento de polvo, anote el número de modelo que se encuentra en la placa de información localizada en la parte inferior del aparato.

Puede reemplazar el filtro de escape suministrado con la aspiradora por alguno de los otros tipos de filtros (véase "Cambio de filtros de escape").

Cuándo cambiar la bolsa de polvo

Sustituya la bolsa de polvo cuando así lo muestre el indicador de cambio de bolsa de polvo mediante el cambio de color del marcador.

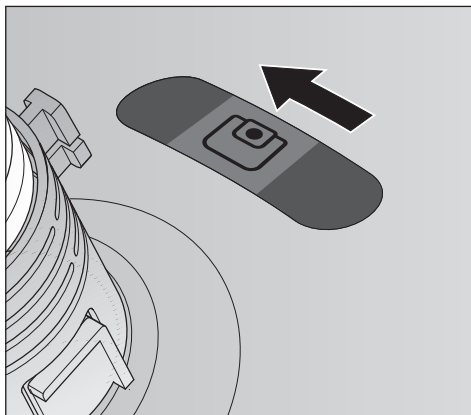

Las bolsas de aire Miele son desechables y sólo pueden usarse una vez. No intente reutilizarlas.

Revisión del indicador de cambio de bolsa de polvo

- Sujete a la aspiradora el cepillo para pisos estándar. Realice esta prueba sólo con este aditamento, ya que otros pueden afectar la función del indicador.
- Encienda la aspiradora y seleccione el ajuste de potencia más alto.
- Levante ligeramente del piso el cepillo para piso. Si el marcador llena por completo la ventana del indicador, entonces requiere cambiarla.

Cómo funciona el indicador de cambio de bolsa de polvo

El indicador de cambio de bolsa de polvo está diseñado para indicar cuando la bolsa está llena de polvo doméstico común y mide la cantidad de flujo de aire a través de la bolsa de polvo. El polvo doméstico normal consiste en una mezcla de polvo, cabellos, pelusa de tapetes, fibras, arena, etcétera.

Sin embargo, si se aspira polvo muy fino, como polvo proveniente de una perforación, arena, yeso o harina, los poros de la bolsa de aire pueden obturarse. El marcador indicará que la bolsa está "llena" aún cuando no lo esté. Ésta debe cambiarse ya que la potencia de succión se reduce en gran medida.

Si la bolsa contiene pelos de mascota, cabellos, pelusa de tapetes, etc., es probable que el indicador no registre la capacidad de "lleno". Esto se debe a que el flujo de aire de la bolsa de polvo aún está lo suficientemente alto para no activar el marcador a fin de demostrar la capacidad máxima. En este caso, la bolsa de polvo también debe cambiarse.

Cómo cambiar la bolsa de polvo

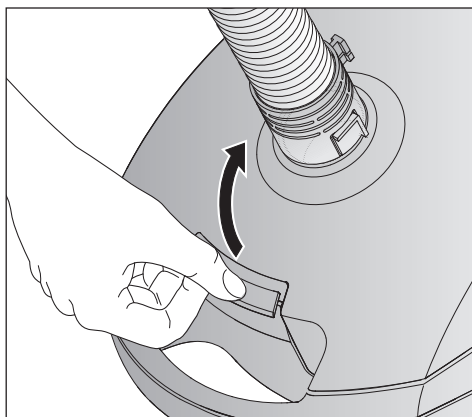

- Levante la tapa del compartimento de polvo y levántela hasta que se ajuste en su posición.

La bolsa de polvo posee una tapa que se cierra automáticamente para evitar que el polvo salga al quitar la bolsa.

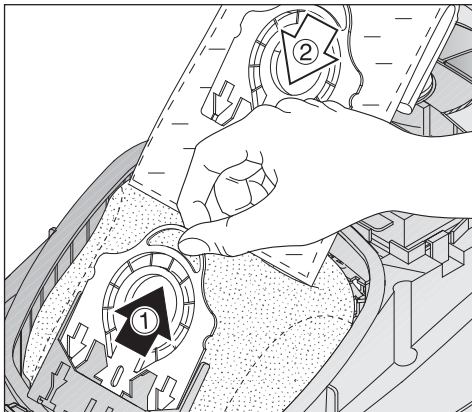

- ① Sujete el collar desde la agarradera y júelo hacia afuera hasta retirarlo del sujetador de la bolsa.
 - ② Inserte en el portabolsas la nueva bolsa para polvo hasta que haga tope. No la extienda al sacarla de la caja.
- Extienda la bolsa para polvo en el compartimento del polvo.
 - Cierre la tapa del compartimento de polvo hasta que se ajuste en su posición. Tenga cuidado de no atascar la bolsa en la tapa.

 Un obstaculizador de operación vacía bloquea la tapa del compartimento de polvo para que no se cierre si no se ha insertado ninguna bolsa de polvo. No ejerza fuerza para cerrarla.

Cuándo cambiar el filtro del compartimento de polvo (protección del motor)

Reemplace el filtro del compartimento de polvo cada vez que empiece una nueva caja de bolsas para polvo. Un filtro de compartimento de polvo se suministra en cada caja de bolsas Miele.

Cambio del filtro del compartimento de polvo (protección del motor)

- Abra la tapa del compartimento de polvo.

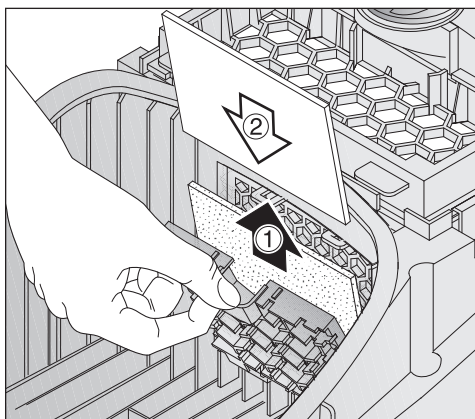

- Abra el contenedor del filtro, retire el viejo filtro y reemplácelo con uno nuevo.
- Cierre el marco del filtro.
- Cierre la tapa del compartimento de polvo firmemente.

Cuándo debe reemplazarse el filtro extractor AirClean

El filtro se debe reemplazar cada vez que se abre una caja nueva de bolsas para polvo de Miele.

Cada caja de bolsas para polvo de Miele incluye un filtro extractor nuevo AirClean.

Reemplazo del filtro AirClean

No utilice más de un filtro a la vez.

- Abra la tapa del compartimiento de polvo.

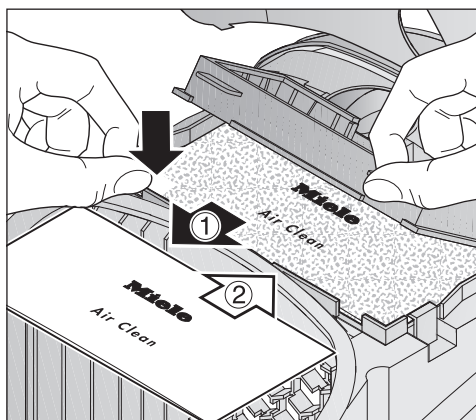

① Abra el contenedor del filtro y retire el filtro usado por la esquina limpia (vea la flecha).

② Inserte el nuevo filtro.

- Cierre el contenedor del filtro.
- Cierre la tapa del compartimiento de polvo firmemente.

Intercambio de filtros de escape

Según el modelo, también puede incluirse un filtro HEPA AirClean 30 (filtro de partículas de aire de alta eficiencia), el cual puede emplearse en lugar del filtro extractor AirClean estándar.

Para usar el filtro HEPA AirClean 30 debe quitarse el filtro AirClean junto a su marco.

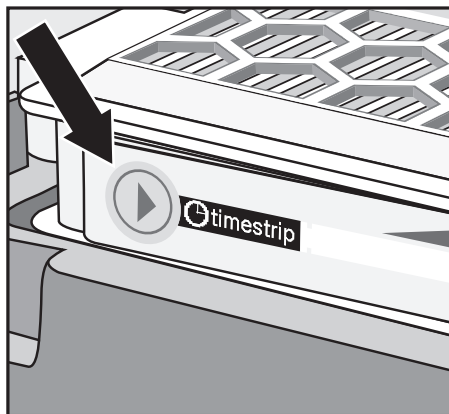

También debe habilitar el indicador de cambio de filtro del escape ►.



Después de unos 10 a 15 segundos, aparecen unas delgadas rayas rojas en el borde izquierdo de la pantalla.

Cuándo debe reemplazarse el filtro extractor HEPA AirClean 30

Si el indicador de cambio de filtro del escape se llena de color rojo.

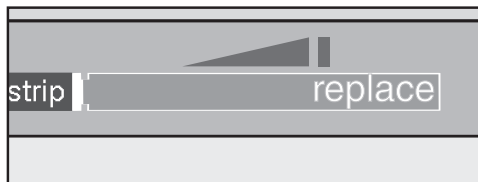

Después de unas 50 horas de operación, lo que corresponde al uso promedio de un año, se ilumina el indicador. A continuación puede continuar con la succión. Recuerde, sin embargo, que disminuye la aspiración y la eficiencia de filtración.

Reemplazo del filtro extractor HEPA AirClean 30

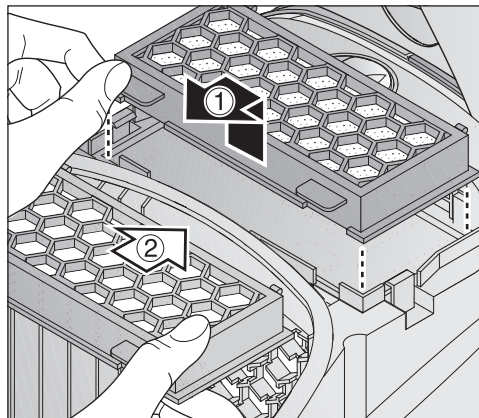

- ① Retire el filtro extractor usado.
- ② Inserte un filtro nuevo.

También debe habilitar el indicador de cambio de filtro del escape ►.

Cuándo cambiar el atrapa-fibras

El atrapa-fibras del cepillo para pisos debe reemplazarse en cuanto presente señales de desgaste.

Cambio del atrapa-fibras

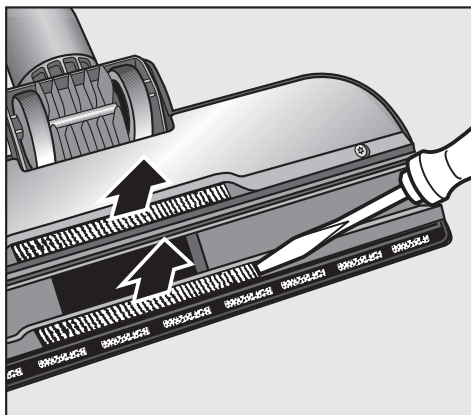

- Use un destornillador u objeto similar para quitar las atrapa-fibras de las ranuras.
- Inserte las atrapa-fibras nuevas.

Las refacciones están disponibles con su distribuidor de aspiradoras Miele o directamente con Miele.

Limpieza y cuidado

⚠ Apague la aspiradora y desconéctela de la salida eléctrica antes de realizar cualquier trabajo de mantenimiento.

Aspiradora y accesorios

La aspiradora y otros accesorios de plástico pueden limpiarse con una tela húmeda o con limpiador apropiado para plástico.

 ¡No use productos abrasivos, a base de aceite, limpiavidrios u otros limpiadores multiuso!

Compartimiento de polvo

Si es necesario, el compartimiento de polvo puede limpiarse usando tela **seca**, cepillo para polvo o una segunda aspiradora para eliminar cualquier rastro de polvo.

Cheque el indicador de cambio de bolsa de polvo e inspeccione con regularidad todos los filtros. Límpielos o reemplácelos cuando sea necesario de acuerdo con estas instrucciones de operación.

 No sumerja la aspiradora en agua. Si ingresa humedad en el aparato, existe el riesgo de un choque eléctrico.

Preguntas más frecuentes

 Apague y desconecte la aspiradora antes de realizar cualquier trabajo de mantenimiento.

¿Qué pasa si la aspiradora se apaga automáticamente o se enciende alguna luz de advertencia?

La aspiradora se ha sobrecargado. El limitador de temperatura la apaga de manera automática.

Esto puede suceder si, por ejemplo, hay artículos de gran tamaño que bloquean el tubo de succión o cuando la bolsa del filtro está llena o contiene partículas de polvo muy fino. El filtro de escape o el filtro del compartimiento de polvo muy sucios también pueden ser origen del sobrecalentamiento. Apáguela y retire el conector de la salida eléctrica.

Revise cualquier bloqueo y deje reposar la aspiradora durante 30 minutos.

Accesorios opcionales

Siga siempre las instrucciones de limpieza y cuidado del fabricante de pisos.

Puede pedir estos accesorios y otros productos desde el sitio web de Miele.

Algunos modelos traen uno o más de los siguientes accesorios.

Turbo cepillo Comfort - 3

Para limpiar alfombras de pelo corto y revestimientos textiles.

Turbocepillo de mano - Turbo Cepillo Mini

Para aspirar tapizados, colchones o butacas de automóviles.

Cepillo para pisos duros -3

Para aspirar superficies duras, macizas, como por ejemplo baldosas.

Cepillo para Parquett-3

Con cerdas naturales para aspirar pisos de tipo parqué que son propensos a rayarse, como ejemplos pisos de parqué y laminados.

Cepillo para Parquet Twister

Para aspirar todo tipo de pisos macizos y espacios reducidos.

Cepillo para Parquet Twister XL

Para aspirar superficies extensas, macizas y espacios reducidos.

Servicio técnico

Servicio posterior a la venta

En caso de algún problema que no pueda reparar usted mismo, comuníquese con el departamento de servicio de Miele.

(MX): +52 (55) 8503 9870 ext. 106-108
servicio@miele.com.mx

- Mencione el tipo de modelo de su aparato.

Esta información se puede encontrar en la placa de datos ubicada en la base de la aspiradora.

Conexión eléctrica

Conecte la aspiradora solamente a un enchufe de 127 V~ 60 Hz 1 100 W 10 A (fusible de enchufe 15 A).

Colaboración con la protección medioambiental

Eliminación del embalaje de transporte

La caja de cartón y el resto de los materiales contenidos, protegen su aparato durante su embarque. Estos, han sido diseñados para ser biodegradables y reciclables.

Asegúrese de poner en un lugar especial, cualquier material plástico, bolsas, etc. siempre y cuando estén fuera del alcance de los niños. Estos materiales son peligrosos, ya que hay peligro de asfixia.

Desechar la bolsa para polvo y los diversos filtros

Las bolsas originales de Miele y sus filtros están hechos de materiales que no dañan el medio ambiente. Estos pueden ser desechados junto con la basura normal siempre y cuando la aspiradora haya sido utilizada para polvo doméstico.

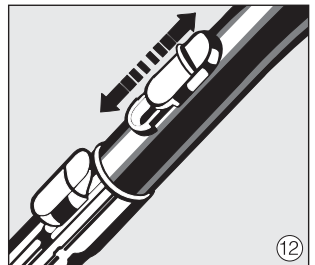
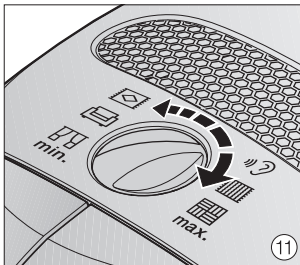
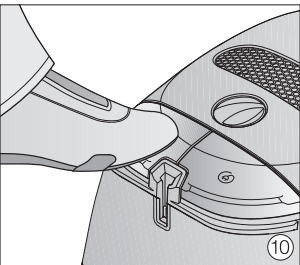
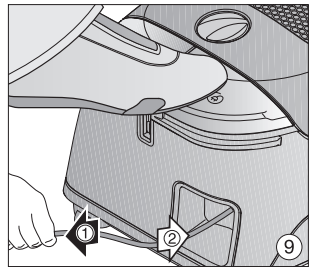
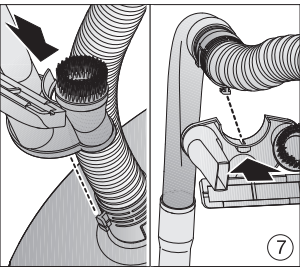
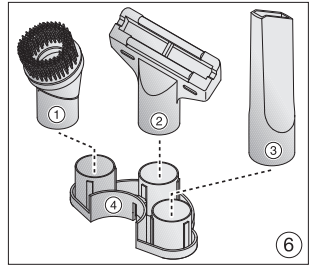
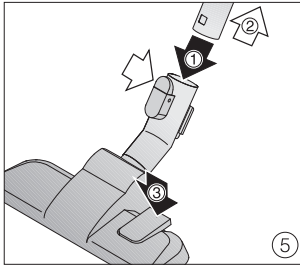
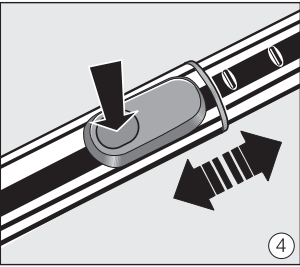
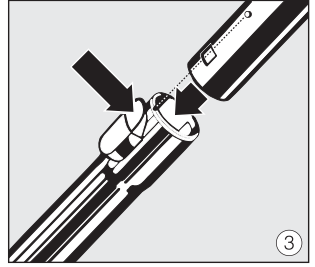
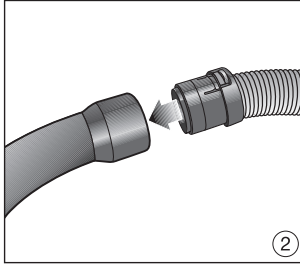
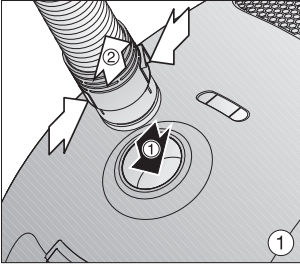

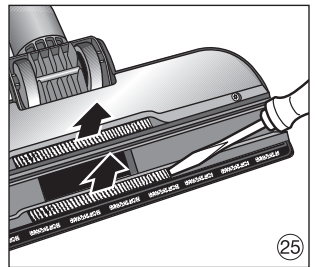
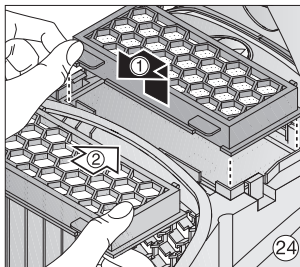
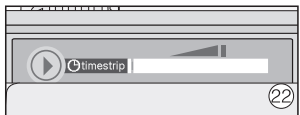
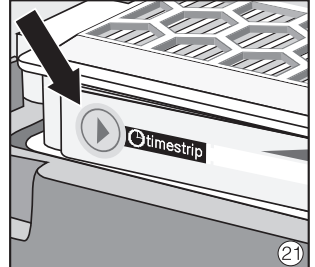
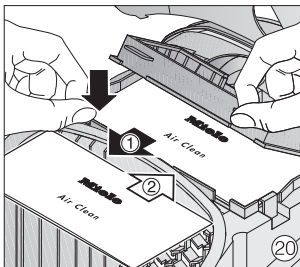
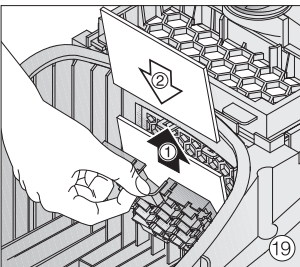
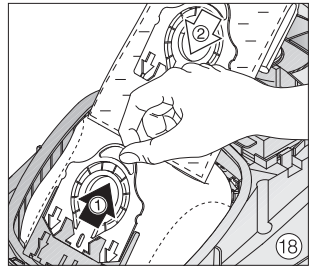
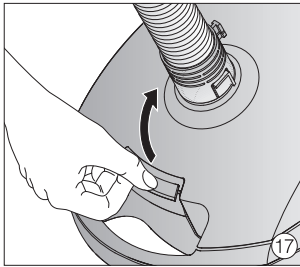
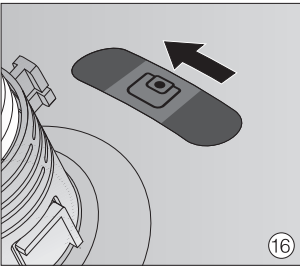
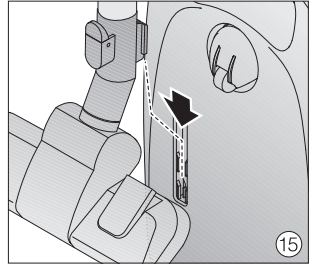
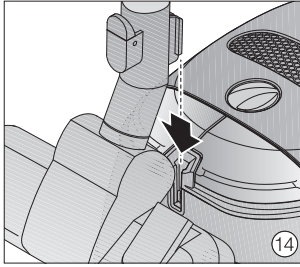
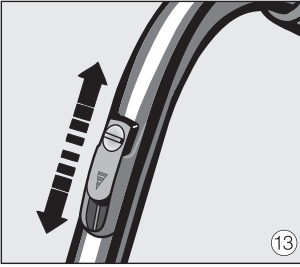

Miele

MIELE S.A. de C.V.

MIELE CENTER

Arquimedes No. 43
Colonia Polanco Chapultepec
Delegación Miguel Hidalgo
CP. 11560, México, D.F.

MIELE SERVICE CENTER

German Center
Av. Santa Fe 170
Lomas de Santa Fe
CP. 01210, México, D.F.

01800 MIELE 00
info@miele.com.mx
www.miele.com.mx

Dirección del fabricante

Miele & Cie. KG
Carl-Miele-Straße 29
33332 Gütersloh
Alemania



www.miele-shop.com

Todos los derechos reservados

LA INFORMACIÓN ESTÁ SUJETA A CAMBIOS. CONSULTE NUESTRO SITIO WEB PARA OBTENER LAS ESPECIFICACIONES, LA INFORMACIÓN TÉCNICA Y LA INF. SOBRE LA GARANTÍA MÁS ACTUALIZADAS.

Miele

Canada
Importateur
Miele Limitée

Siège social au Canada et Centre Miele

161 Four Valley Drive
Vaughan, ON L4K 4V8
www.miele.ca

Service à la clientèle

Téléphone : 800-565-6435
customercare@miele.ca

Allemagne

Fabricant

Miele & Cie. KG
Carl-Miele-Straße 29
33332 Gütersloh



www.miele-shop.com

Tous droits réservés

LES RENSEIGNEMENTS FOURNIS PEUVENT ÊTRE MODIFIÉS. VEUILLEZ CONSULTER NOTRE SITE WEB POUR CONNAÎTRE LES CARACTÉRISTIQUES LES PLUS RÉCENTES DES PRODUITS AINSI QUE LES DERNIERS RENSEIGNEMENTS TECHNIQUES ET L'INFORMATION MISE À JOUR CONCERNANT LA GARANTIE.

Please have the model and serial number of your appliance available before contacting Technical Service.

Miele

U.S.A.

Miele, Inc.

National Headquarters

9 Independence Way
Princeton, NJ 08540
Phone: 800-843-7231
609-419-9898
Fax: 609-419-4298
www.mieleusa.com

Technical Service & Support Nationwide

Phone: 800-999-1360
Fax: 888-586-8056
TechnicalService@mieleusa.com



Canada

**Importer
Miele Limited**

Headquarters and Miele Centre

161 Four Valley Drive
Vaughan, ON L4K 4V8
www.miele.ca

Customer Care Centre

Phone: 800-565-6435
905-532-2272
customercare@miele.ca

Germany

Manufacturer
Miele & Cie. KG
Carl-Miele-Straße 29
33332 Gütersloh