

RTX 1500 Electric Texture Sprayer

Pulvérisateur électrique à produit texturé RTX 1500

RTX 1500 Elektrisch spuitapparaat voor structuurmateriaal

310624E

- For Water-Based Materials Only -
- Pour produits à base aqueuse uniquement -
- Alleen voor materialen op waterbasis -

(Consult your Material Supplier for Warnings and Application Requirements)

(Consultez votre fournisseur de produit concernant les mises en garde et spécifications d'application)

(Neem contact op met uw materiaalleverancier voor waarschuwingen en toepassingsvereisten)

Models: Page 3 / Modèles: Page 4 / Modellen: Blz. 5

Maximum Working Air Pressure (Standard delivery): 45 psi (3.1 bar)

Maximum Working Fluid Pressure: 100 psi (6.9 bar)

Pression de service d'air maximum (alimentation normale): 45 psi (3,1 bars)

Pression de service produit maximum: 100 psi (6,9 bars)

Maximum luchtwerkdruk (standaard aanvoer): 45 psi (3,1 bar)

Maximum materiaalwerkdruk: 100 psi (6,9 bar)



Read all warnings and instructions.

Lire toutes les mises en garde et instructions.

Lees alle waarschuwingen en instructies.

CAUTION
Use RTX 1500 non-bleeder texture gun (model 248091) only. All other texture guns will damage sprayer.
ATTENTION
Utiliser uniquement un pistolet à produit texturé RTX 1500 sans purgeur (modèle 248091). Tous les autres pistolets à produit texturé risquent d'endommager le pulvérisateur.
VOORZICHTIG
Alleen het niet ontluchtende RTX 1500 pistool voor structuurmateriaal (model 248091) gebruiken. Met alle andere pistolen voor structuurmateriaal raakt het spuitapparaat beschadigd.

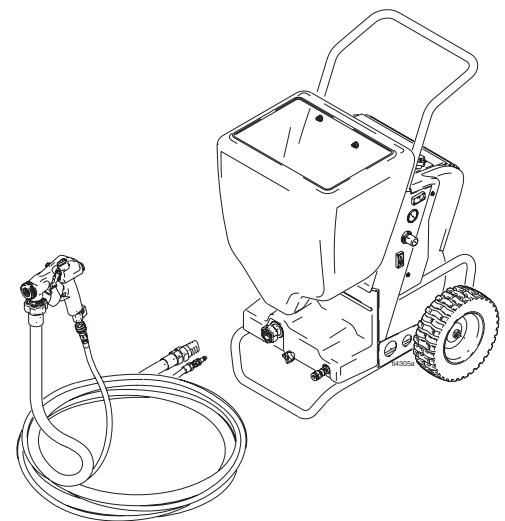



PROVEN QUALITY. LEADING TECHNOLOGY.

Notes / Remarques / Aantekeningen



A series of horizontal lines for writing, starting from the first line below the pencil icon and extending down to the bottom of the page.

Models



Model	Electric Requirements	Country	Manual			Languages
			 Operation	287328*	 Gun	
248201	120V, 60 Hz, 15 A	N. America	310624	310694	310616	English
248536	110V, 60 Hz, 15A	United Kingdom	310624	310694	310616	English
248370 / 248315	230V. 50 Hz, 10 A	Europe	310624		310616	French
248370	230V. 50 Hz, 10 A	Europe	310624			Dutch
248370	230V. 50 Hz, 10 A	Europe	310625		310616	Spanish
248370 / 248315	230V. 50 Hz, 10 A	Europe	310625			Italian
248370	230V. 50 Hz, 10 A	Europe	310625			Portuguese
248370 / 248315	230V. 50 Hz, 10 A	Europe	310625			German
248315	230V. 50 Hz, 10 A	Europe	310697			Finnish
248315	230V. 50 Hz, 10 A	Europe	310697			Danish
248370	230V. 50 Hz, 10 A	Europe	310697			Norwegian
248370	230V. 50 Hz, 10 A	Europe	310697			Swedish
248370	230V. 50 Hz, 10 A	Europe	310698			Polish
248370	230V. 50 Hz, 10 A	Europe	310698			Russian
248370	230V. 50 Hz, 10 A	Europe	310698			Greek
248315	230V. 50 Hz, 10 A	Asia	310699			Chinese
248315	230V. 50 Hz, 10 A	Asia	310699			Japanese
248315	230V. 50 Hz, 10 A	Asia	310699			Korean
248315	230V. 50 Hz, 10 A	Australia	310699	310694	310616	English

*Auxiliary Air Hookup Kit

RELATED MANUALS



Model	Country		Manual	Languages
ALL	ALL		310645	English

Modèles



Modèle	Spécification électrique	Pays	Manuel			Langues
			 Fonctionnement	287328*	 Pistolet	
248201	120V, 60 Hz, 15 A	Amérique du Nord	310624	310694	310616	Anglais
248536	110V, 60 Hz, 15A	Royaume Uni	310624	310694	310616	Anglais
248370 / 248315	230V. 50 Hz, 10 A	Europe	310624		310616	Français
248370	230V. 50 Hz, 10 A	Europe	310624			Hollandais
248370	230V. 50 Hz, 10 A	Europe	310625		310616	Espagnol
248370 / 248315	230V. 50 Hz, 10 A	Europe	310625			Italien
248370	230V. 50 Hz, 10 A	Europe	310625			Portugais
248370 / 248315	230V. 50 Hz, 10 A	Europe	310625			Allemand
248315	230V. 50 Hz, 10 A	Europe	310697			Finnois
248315	230V. 50 Hz, 10 A	Europe	310697			Danois
248370	230V. 50 Hz, 10 A	Europe	310697			Norvégien
248370	230V. 50 Hz, 10 A	Europe	310697			Suédois
248370	230V. 50 Hz, 10 A	Europe	310698			Polonais
248370	230V. 50 Hz, 10 A	Europe	310698			Russe
248370	230V. 50 Hz, 10 A	Europe	310698			Grec
248315	230V. 50 Hz, 10 A	Asie	310699			Chinois
248315	230V. 50 Hz, 10 A	Asie	310699			Japanese
248315	230V. 50 Hz, 10 A	Asie	310699			Korean
248315	230V. 50 Hz, 10 A	Australie	310699	310694	310616	Anglais

*Kit de branchement d'air auxiliaire

MANUELS AFFÉRENTS

Modèle	Pays		Manuel	Langues
ALL	ALL		310645	Anglais

Modellen

Model	Elektrische vereisten	Land	Handleiding			Talen
			 Bediening	287328*	 Pistool	
248201	120 V, 60 Hz, 15 A	Noord-Amerika	310624	310694	310616	Engels
248536	110V, 60 Hz, 15A	Verenigd Koninkrijk	310624	310694	310616	Engels
248370 / 248315	230 V, 50 Hz, 10 A	Europa	310624		310616	Frans
248370	230 V, 50 Hz, 10 A	Europa	310624			Nederlands
248370	230 V, 50 Hz, 10 A	Europa	310625		310616	Spaans
248370 / 248315	230 V, 50 Hz, 10 A	Europa	310625			Italiaans
248370	230 V, 50 Hz, 10 A	Europa	310625			Portugees
248370 / 248315	230 V, 50 Hz, 10 A	Europa	310625			Duits
248315	230 V, 50 Hz, 10 A	Europa	310697			Fins
248315	230 V, 50 Hz, 10 A	Europa	310697			Deens
248370	230 V, 50 Hz, 10 A	Europa	310697			Noors
248370	230 V, 50 Hz, 10 A	Europa	310697			Zweeds
248370	230 V, 50 Hz, 10 A	Europa	310698			Pools
248370	230 V, 50 Hz, 10 A	Europa	310698			Russisch
248370	230 V, 50 Hz, 10 A	Europa	310698			Grieks
248315	230 V, 50 Hz, 10 A	Azië	310699			Chinees
248315	230 V, 50 Hz, 10 A	Azië	310699			Japans
248315	230 V, 50 Hz, 10 A	Azië	310699			Koreaans
248315	230 V, 50 Hz, 10 A	Australië	310699	310694	310616	Engels

*Hulpset voor luchtaanvoer

BIJBEHORENDE HANDLEIDINGEN

Model	Land		Handleiding	Talen
ALLE	ALLE		310645	Engels





The following are general Warnings related to the safe setup, use, maintenance and repair of this equipment. Additional, more specific warnings may be found throughout the text of this manual where applicable.





Warning

 WARNING
<p>This symbol alerts you to the possibility of serious injury or death if you do not follow the instructions.</p>

Caution

CAUTION
<p>Alerts you to the possibility of damage or destruction of equipment if you do not follow the instructions.</p>

 WARNINGS	
	<p>Fire and Explosion Hazard Flammable fumes, such as solvent and paint fumes, in work area can ignite or explode. To help prevent fire and explosion:</p> <ul style="list-style-type: none"> • Use equipment only in well ventilated area. • Keep work area free of debris, including solvent, rags, and gasoline. • Ground equipment in the work area. See Grounding instructions. • If there is static sparking or you feel a shock, stop operation immediately. Do not use equipment until you identify and correct the problem.
	<p>Equipment Misuse Hazard Equipment misuse can cause death or serious injury.</p> <ul style="list-style-type: none"> • Do not exceed maximum working pressure or temperature rating of lowest rated system component. See Technical Data, in all equipment manuals. • Use fluids and solvents that are compatible with equipment wetted parts. See Technical Data in all equipment manuals. Read fluid and solvent manufacturer's warnings. • Check equipment daily. Repair or replace worn or damaged parts immediately. • Do not alter or modify this equipment. • Use the equipment only for its intended purpose. Call your Graco distributor for information. • For professional use only. • Route hoses away from traffic areas, sharp edges, moving parts and hot surfaces. • Do not use hoses to pull equipment. • Comply with all applicable safety regulations.
	<p>Electric Shock Hazard Improper grounding, setup, or usage of the system can cause electric shock.</p> <ul style="list-style-type: none"> • Turn off and disconnect power cord before servicing equipment. • Use only grounded electrical outlets. • Use only 3-wire extension cords. • Ensure ground prongs are intact on sprayer and extension cords.

WARNINGS	
 	<p>Pressurized Equipment Hazard Compressed air can inject in skin. Air tubing rupture can cause injury if disconnected while under pressure. To reduce risk of injury:</p> <ul style="list-style-type: none"> • Never exceed maximum working pressure of any attachment. • Do not direct airstream at body. • Follow Pressure Relief Procedure, page 16 whenever you are instructed to relieve pressure, stop spraying, service equipment, install or clean spray nozzle or disconnect or connect hose.
	<p>Cleaning Solvent Hazard with Plastic Parts Use only compatible water-based solvents to clean plastic structural or pressure-containing parts. Many solvents can degrade plastic parts to the point where they could fail. Such failure could cause serious injury or property damage. See Technical Data on page 37 of this instruction manual and in all other equipment manuals. Read fluid and solvent manufacturer's warnings.</p>
	<p>Personal Protective Equipment Wear appropriate protective equipment when operating, servicing or when in the operating area of this equipment to help protect yourself from serious injury, including eye injury, inhalation of toxic fumes, burns and hearing loss. This equipment includes, but is not limited to:</p> <ul style="list-style-type: none"> • protective eye wear • clothing and respirator as recommended by fluid and solvent manufacturer • hearing protection • gloves

CAUTION
<p>Water or material remaining in unit when temperatures are below freezing can damage pump and/or delay startup.</p> <p>To insure water and material are completely drained out of unit:</p> <ul style="list-style-type: none"> • remove hose from material outlet, • tip sprayer forward 45° to allow material (water) to flow out of pump inlet. <p>Before adding material or starting unit in cold weather, circulate warm water through pump.</p>

Les mises en gardes suivantes sont des mises en garde de sécurité générales relatives à la configuration, utilisation, maintenance et réparation de ce matériel. Des mises en garde particulières figurent aux endroits concernés.

Mise en garde







MISE EN GARDE





Ce symbole vous avertit des risques de blessure grave ou de mort en cas de non-respect des consignes.

Attention

ATTENTION

Vous avertit du risque de dommage ou de destruction de l'appareil en cas de non-respect des instructions.

 MISES EN GARDE	
	<p>Dangers d'incendie et d'explosion Les vapeurs inflammables, vapeurs de solvant et de peinture par exemple, sur le lieu de travail peuvent s'enflammer ou exploser. Pour prévenir un incendie ou une explosion:</p> <ul style="list-style-type: none"> • N'utiliser l'équipement que dans des locaux bien ventilés. • Veiller à débarrasser la zone de travail de tout résidu, comme les solvants, les chiffons et l'essence. • Raccorder le matériel se trouvant dans la zone de travail à la terre. Voir les instructions de Mise à la terre. • Si l'on remarque la moindre étincelle d'électricité statique ou si l'on ressent une décharge électrique, arrêter le travail immédiatement. Ne pas utiliser le matériel tant que le problème n'a pas été identifié et résolu.
	<p>Danger en cas de mauvaise utilisation de l'équipement Une mauvaise utilisation du matériel peut entraîner la mort ou causer de graves blessures.</p> <ul style="list-style-type: none"> • Ne pas dépasser la pression de service maximum ou la température spécifiée de l'élément le plus faible du système. Voir les Caractéristiques techniques dans tous les manuels d'équipement. • Utiliser des produits et solvants compatibles avec les pièces en contact avec le produit. Voir les Caractéristiques techniques de tous les manuels d'équipement. Lire les mises en garde du fabricant de produit et de solvant. • Vérifier l'équipement tous les jours. Réparer ou remplacer immédiatement les pièces usagées ou endommagées. • Ne jamais transformer ni modifier ce matériel. • N'utiliser ce matériel que pour l'usage auquel il est destiné. Pour plus de renseignements appelez votre distributeur Graco. • Uniquement à usage professionnel. • Écarter les flexibles des zones de passage, des bords coupants, des pièces en mouvement et des surfaces chaudes. • Ne jamais utiliser de flexibles pour tirer le matériel. • Se conformer à toutes les règles de sécurité applicables.
	<p>Danger de décharge électrique Une mauvaise mise à la terre, un mauvais réglage ou une mauvaise utilisation du système peut provoquer une décharge électrique.</p> <ul style="list-style-type: none"> • Mettre hors tension et débrancher le câble d'alimentation avant de procéder à un entretien du matériel. • N'utiliser que des prises électriques reliées à la terre. • N'utiliser que des rallonges à 3 conducteurs. • S'assurer que les fiches de terre du pulvérisateur et des rallonges sont intactes.

 MISES EN GARDE	
	<p>Danger des équipements sous pression De l'air comprimé peut être injecté sous la peau. Une rupture de tuyau d'air comprimé peut infliger des blessures. Pour réduire les risques de blessure:</p> <ul style="list-style-type: none"> • Ne jamais dépasser la pression de service maximum de tout organe. • Ne pas diriger un jet d'air sur quelqu'un. • Suivre la Procédure de décompression, page 16 à chaque fois qu'il est demandé de relâcher la pression, d'arrêter la pulvérisation, d'effectuer un entretien ou un montage, de nettoyer la buse ou de débrancher/brancher le flexible.
	<p>Risques présentés par les solvants de nettoyage pour les pièces en plastique N'utiliser que des solvants compatibles à base aqueuse pour nettoyer les pièces structurales en plastique ou sous pression. De nombreux solvants peuvent dégrader le plastique des pièces et entraîner leur défaillance. Une telle défaillance peut engendrer de graves blessures ou des dommages matériels. Voir les Caractéristiques techniques à la page 38 de ce manuel d'instructions et de tous les autres manuels d'équipement. Lire les mises en garde du fabricant du produit et du solvant.</p>
	<p>Équipement de protection individuel Portez un équipement protecteur adéquat lors de l'exécution de travaux, d'entretiens ou de séjour dans la zone d'activité de cette l'installation pour vous éviter des blessures graves, notamment des lésions oculaires, inhalation de fumées toxiques, brûlures et perte de l'ouïe. Ce matériel comprend ce qui suit, la liste n'étant pas exhaustive:</p> <ul style="list-style-type: none"> • lunettes de sécurité • des vêtements de sécurité ainsi qu'un respirateur comme conseillé par les fabricants de produits et de solvants • casque anti-bruit • gants

ATTENTION

L'eau ou le produit restant dans l'appareil à des températures **en dessous du point de gelée** risque d'endommager le moteur et/ou retarder le démarrage de la pompe.

Pour s'assurer qu'il ne reste pas d'eau ou de produit dans l'appareil:

- Débrancher le flexible de la sortie produit,
- incliner le pulvérisateur vers l'avant de 45° pour évacuer le produit (l'eau) se trouvant côté aspiration de la pompe.

Avant d'ajouter du produit ou de démarrer l'appareil par temps froid, faire circuler de l'eau chaude dans la pompe.





Hieronder staan algemene waarschuwingen die te maken hebben met de veilig(e) installatie, gebruik, onderhoud en reparatie van deze apparatuur. Daarnaast zijn er meer specifieke waarschuwingen te vinden in de tekst, waar van toepassing.





Waarschuwing

 WAARSCHUWING
Dit symbool waarschuwt u voor de mogelijkheid van zwaar letsel of de dood als u de aanwijzingen niet opvolgt.

Voorzichtig

VOORZICHTIG
Waarschuwt u voor mogelijke beschadiging of vernietiging van apparatuur als u de instructies niet opvolgt.

 WAARSCHUWINGEN	
	<p>Brand- en explosiegevaar Brandbare dampen in het werkgebied zoals die van oplosmiddelen en verf kunnen ontbranden of exploderen. Voorkom brand en explosies o.a. als volgt:</p> <ul style="list-style-type: none"> • Gebruik de apparatuur alleen in goed geventileerde ruimtes. • Houd de werkruimte vrij van afval, met inbegrip van verdunner, poetslappen en benzine. • Aard de apparatuur en alle elektrisch geleidende voorwerpen en apparaten in het werkgebied. Zie de aardingsvoorschriften. • Als u merkt dat er sprake is van enige statische elektriciteit of u een schok voelt, stop dan onmiddellijk met werken. Gebruik het systeem pas weer als u de oorzaak van het probleem kent en het probleem verholpen is.
	<p>Gevaren bij verkeerd gebruik van de apparatuur Verkeerd gebruik kan de dood of ernstig letsel veroorzaken.</p> <ul style="list-style-type: none"> • De maximum werkdruk en maximum bedrijfstemperatuur van het zwakste onderdeel in uw systeem niet overschrijden. Zie de Technische gegevens van alle handleidingen. • Gebruik alleen materialen en oplosmiddelen die met de bevochtigde onderdelen van de apparatuur in aanraking komen niet chemisch kunnen aantasten. Raadpleeg hiervoor de Technische gegevens van alle handleidingen. Lees de waarschuwingen van de fabrikant van de gebruikte materialen en oplosmiddelen. • Controleer de apparatuur dagelijks. Repareer of vervang versleten of beschadigde onderdelen meteen. • Geen veranderingen of wijzigingen in de apparatuur aanbrengen. • De apparatuur alleen voor het beoogde doel gebruiken. Neem contact op met uw Graco-leverancier voor meer informatie. • Alleen voor professioneel gebruik. • Leg slangen zodanig dat ze niet in aanraking komen met vervoer, scherpe randen, bewegende delen, of hete oppervlakken. • Niet aan de slangen trekken om het toestel te verplaatsen. • Houdt u aan alle geldende veiligheidsvoorschriften.
	<p>Gevaar voor elektrische schokken Slechte aarding, onjuiste installatie of onjuist gebruik van het systeem kan elektrische schokken veroorzaken.</p> <ul style="list-style-type: none"> • Zet het toestel uit via de hoofdschakelaar en haal de stekker uit het stopcontact voordat u onderhoud gaat plegen aan de apparatuur. • Alleen geaarde stopcontacten gebruiken. • Alleen 3-draads verlengkabels gebruiken. • Zorg ervoor dat de aardingspennen op het spuitapparaat en verlengkabels intact zijn.

 WAARSCHUWINGEN	
	<p>Gevaar van apparatuur onder druk Perslucht kan in de huid doordringen. Als een luchtbuis scheurt, dan kan deze letsel veroorzaken als hij wordt afgekoppeld terwijl hij nog onder druk staat. Zo vermindert u het risico op letsel:</p> <ul style="list-style-type: none"> • Nooit de maximum werkdruk van enig aanbouwdeel overschrijden. • De luchtstroom niet op het lichaam richten. • Volg altijd de drukontlastingsprocedure op blz. 16 als u de instructie krijgt om de druk te ontlasten, stopt met spuiten, het systeem onderhoudt, een spuitmond aanbrengt of reinigt of een slang afkoppelt of aansluit.
	<p>Gevaar van reinigingsvloeistoffen bij kunststof onderdelen Gebruik alleen geschikte oplosmiddelen op waterbasis om kunststof constructieonderdelen of onderdelen onder druk te reinigen. Er zijn vele oplosmiddelen die een zodanige negatieve uitwerking hebben op kunststof onderdelen dat ze ervan stuk kunnen gaan. Als dat gebeurt kan dat leiden tot ernstig letsel of ernstige schade aan goederen. Zie het hoofdstuk Technische gegevens op blz. 39 in deze instructiehandleiding en in alle andere handleidingen die bij de installatie horen. Lees de waarschuwingen van de fabrikant van het materiaal en het oplosmiddel.</p>
	<p>Uitrusting voor persoonlijke bescherming Draag geschikte beschermingsmiddelen als u de apparatuur bedient, onderhoudt en als u in het werkgebied van dit systeem aanwezig bent, mede om uzelf te beschermen tegen ernstig letsel, zoals oogletsel, inademing van giftige dampen, brandwonden en gehoorverlies. Dergelijke apparatuur is o.a. (maar is niet hiertoe beperkt):</p> <ul style="list-style-type: none"> • een veiligheidsbril • beschermende kleding en ademhalingsbeschermers aanbevolen door de fabrikanten van het materiaal en het oplosmiddel • gehoorbescherming • handschoenen

VOORZICHTIG

Water en materiaal dat achterblijft in het systeem kunnen het systeem beschadigen en/of de start vertragen als de temperatuur **onder het vriespunt** is.

Zo zorgt u dat al het water en al het materiaal volledig uit het systeem zijn:

- verwijder de slang van de materiaaluitlaat,
- kantel het spuitapparaat 45° naar voren om het materiaal (water) uit de pompinlaat te laten lopen.

Voordat u bij koud weer materiaal inbrengt of het systeem start, moet u warm water door de pomp laten lopen.

Component Identification / Identification des composants / De onderdelen

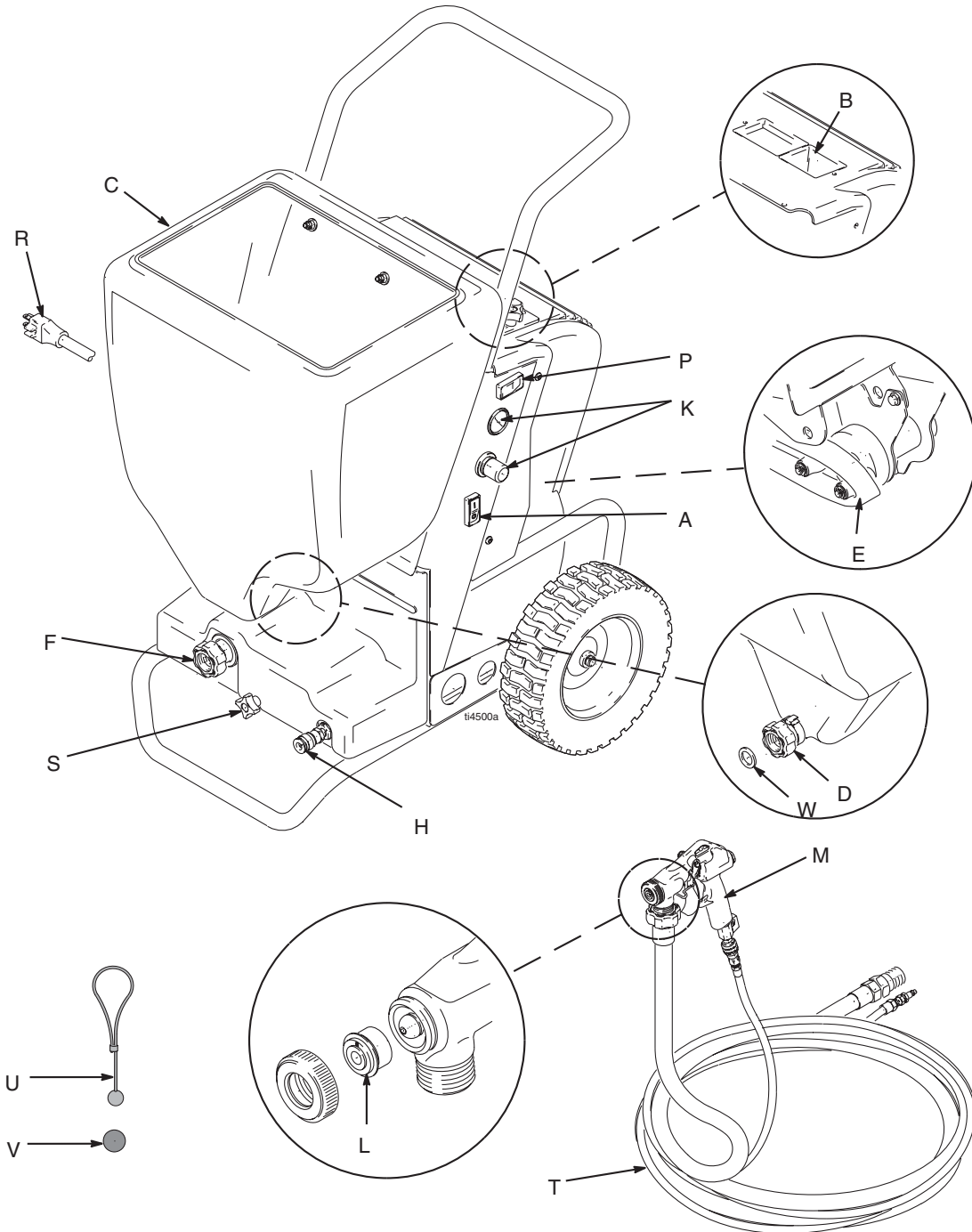

Component Identification / Identification des composants / De onderdelen

	English	Français	Nederlands
A	Main Power Switch	Interrupteur principal	Netschakelaar
B	Nozzle Storage	Rangement de l'embout	Opslag spuitmond
C	Hopper	Trémie	Vultrechter
D	Hopper Connect/Disconnect	Raccord de connexion	Koppeling/ontkoppeling vultrechter
E	Graco RotoFlex™ HD Pump	Pompe HD Graco RotoFlex™	Graco RotoFlex™ HD pomp
F	Material Outlet	Sortie produit	Materiaaluitlaat
H	Air Outlet	Sortie d'air	Luchtuitlaat
K	Fluid Flow Regulator and Pressure Gauge	Régulateur de produit et manomètre	Materiaalreduceerventiel en manometer
L	Gun Nozzle (5 sizes)	Buse de pistolet (5 tailles)	Pistoolspuitmond (5 formaten)
M	Gun (see manual 310616)*	Pistolet (voir manuel 310616)*	Pistool (zie handleiding 310616)*
P	Prime Switch	Commutateur d'amorçage	Inspuitschakelaar
R	Power Cord	Cordon électrique	Voedingskabel
S	Pump Access Screw	Vis d'accès à la pompe	Schroef voor toegang tot pomp
T	Hose - 25-ft.	Flexible - 25-ft.	Slang - 25-ft.
U	Material Thickness Gauge	Jauge de consistance	Materiaaldiktemeter
V	Cleaning Ball	Bille de nettoyage	Reinigingskogel
W	Spare Hose Gaskets	Joints de flexible de rechange	Reserve slangpakkingen

System Priming / Amorçage / Het systeem vullen (inspuiten)

English	Français	Nederlands
<p>FUNCTION</p> <p>The RTX 1500 Electric Texture Sprayer is equipped with an automatic material pressure and flow device. When the operator releases the gun trigger, the pump pressure and flow, stops. When the operator squeezes the gun trigger, pump pressure and flow starts. Triggering system will deliver a 'Soft Start' of material flow.</p> <p>How this works. The system recognizes atomization air flow at the gun by means of an air flow sensor located inside unit.</p>	<p>FONCTION</p> <p>Le pulvérisateur électrique à produit texturé RTX 1500 est équipé d'un système automatique de commande de pression et de débit du produit. Quand l'opérateur relâche la gâchette du pistolet, il provoque la coupure de la pression de la pompe et du débit. Quand il appuie à nouveau sur la gâchette, il rétablit la pression de la pompe et le débit. Le système de commande assure un écoulement du produit 'en douceur'.</p> <p>Mode de fonctionnement. Le système détecte un flux d'air d'atomisation au pistolet grâce à un capteur de débit d'air monté à l'intérieur de l'appareil.</p>	<p>FUNCTIE</p> <p>Het elektrische RTX 1500 spuitapparaat voor structuurmaterialen is uitgerust met een voorziening voor automatisch materiaaldruk en -stroom. Als de operator de trekker van het pistool loslaat valt de druk weg en stopt de stroom. Wanneer de operator de trekker van het pistool inknijpt, komt er druk op de pomp en start de stroom. Het activeren van het systeem zorgt voor een "zachte start" van de materiaalstroom.</p> <p>Hoe werkt dit? Het systeem herkent stroming van de vernevelingslucht middels een luchtstroomsensor die zich binnen in het systeem bevindt.</p>

Preferred Method: / Méthode conseillée: / Voorkeursmethode:

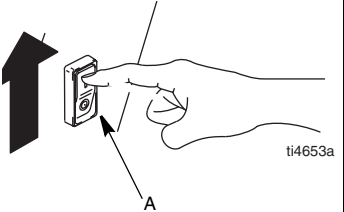
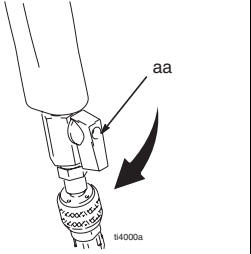
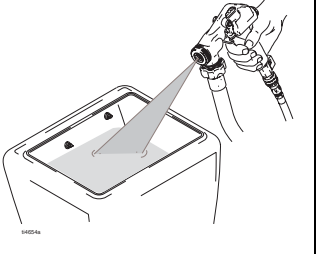
 <p>ti4653a</p>	 <p>aa</p> <p>ti4000a</p>	 <p>ti025a</p>	
<p>1 Turn sprayer main power (A) ON.</p>	<p>2 Open gun air valve (aa) slightly, allowing a small amount of air to flow with material through gun. This automatically delivers material pressure and flow.</p>	<p>3 Aim gun (M) into hopper (C) and squeeze gun trigger.</p>	
<p>1 Mettre le bouton de commande du pulvérisateur (A) sur MARCHE.</p>	<p>2 Ouvrir légèrement la vanne d'air du pistolet (aa) pour faire pénétrer une petite quantité d'air dans le pistolet avec le produit. Il en résulte automatiquement une pression et un débit de produit.</p>	<p>3 Diriger le pistolet (M) vers l'intérieur de la trémie (C) et appuyer sur la gâchette.</p>	
<p>1 Draai de netschakelaar van het spuitapparaat (A) op ON.</p>	<p>2 Open het luchtventiel (aa) van het pistool een stukje en laat een kleine hoeveelheid lucht en materiaal door het pistool stromen. Hierdoor komt er automatisch materiaaldruk en een materiaalstroom.</p>	<p>3 Richt het pistool (M) in de vultrechter (C) en knijp de trekker van het pistool in.</p>	

Alternate Method - Using Prime Switch (P):
Autre méthode – Utilisation du bouton d’amorçage (P):
Alternatieve methode – de inspuitachakelaar gebruiken (P):

(If air flow with material through gun is not desired)
 (Si l’on ne souhaite pas un flux d’air et de produit dans le pistolet)
 (Als een luchtstroom met materiaal door het pistool niet gewenst is)

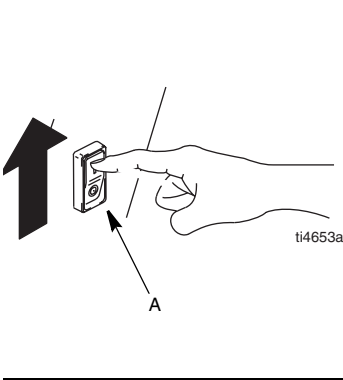
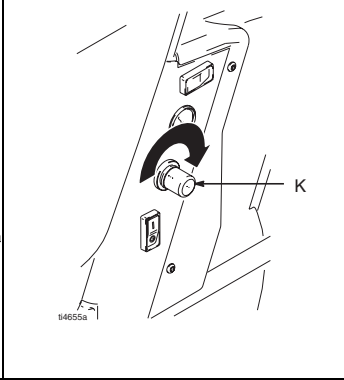
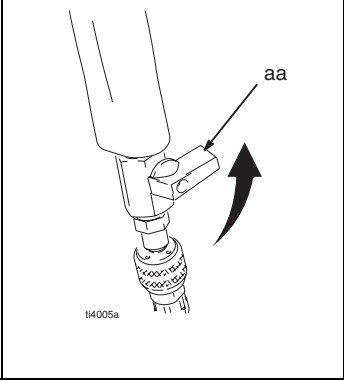
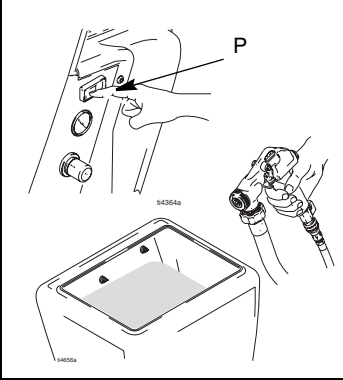
			
<p>1 Turn sprayer main power (A) ON.</p>	<p>2 Turn fluid flow regulator (K) up as necessary.</p>	<p>3 Close gun air valve (aa).</p>	<p>4 Depress and hold prime switch (P) to start and stop flow. Aim gun into hopper (C) and squeeze gun trigger.</p>
<p>1 Mettre le bouton de commande du pulvérisateur (A) sur MARCHÉ.</p>	<p>2 Ouvrir le régulateur de débit de produit (K) si nécessaire.</p>	<p>3 Fermer la vanne d’air du pistolet (aa).</p>	<p>4 Enfoncer le bouton d’amorçage (P) et le maintenir enfoncé pour générer et couper le débit. Diriger le pistolet vers l’intérieur de la trémie (C) et appuyer sur la gâchette.</p>
<p>1 Draai de netschakelaar van het spuitapparaat (A) op ON.</p>	<p>2 Draai de regelaar voor de materiaalstroom (K) omhoog voorzover nodig.</p>	<p>3 Sluit het luchtventiel van het pistool (aa).</p>	<p>4 Druk de inspuitachakelaar (P) in en houd hem vast op de materiaalstroom te starten en te stoppen. Richt het pistool in de vultrechter (C) en knijp de trekker van het pistool in.</p>

CAUTION / ATTENTION / VOORZICHTIG		
English	Français	Nederlands
<p>Excessive or prolonged use of Prime Switch (P) can cause material to back up into gun air passages, causing blockage and/or gun air valve failure.</p>	<p>Une utilisation excessive ou prolongée du bouton d’amorçage (P) peut provoquer un reflux du produit dans les conduits d’air du pistolet et les boucher, voire causer un dysfonctionnement de la vanne d’arrivée d’air du pistolet.</p>	<p>Uitzonderlijk vaak en langdurig gebruik van de inspuitachakelaar (P) kan ertoe leiden dat er materiaal in de luchtdoorgangen van het pistool terecht komt, waardoor verstopping ontstaat en/of het luchtventiel van het pistool defect raakt.</p>

Preparation / Préparation / Voorbereiding

Pressure Relief Procedure / Procédure de décompression / Drukontlastingsprocedure

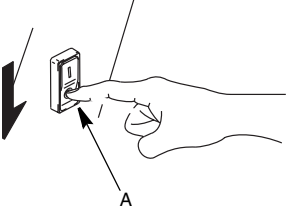
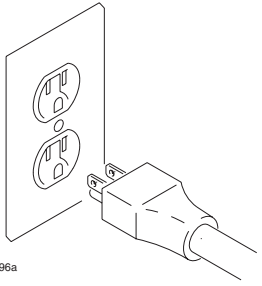
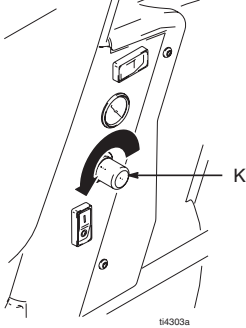
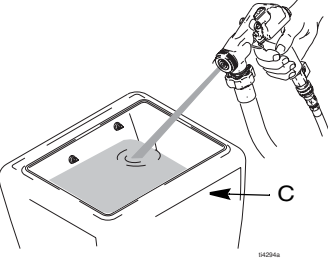
 <p>ti428</p>	 <p>ti4296a</p>	 <p>ti4303a</p>	 <p>ti4294a</p>
<p>1 Turn sprayer main power (A) OFF.</p>	<p>2 Unplug sprayer.</p>	<p>3 Turn fluid flow regulator (K) all the way down.</p>	<p>4 Aim gun into hopper (C) or bucket and squeeze gun trigger until all air and material pressure is relieved.</p>
<p>1 Mettre le bouton de commande du pulvérisateur (A) sur ARRÊT.</p>	<p>2 Débrancher le pulvérisateur.</p>	<p>3 Fermer complètement le régulateur de débit de produit (K).</p>	<p>4 Diriger le pistolet vers l'intérieur de la trémie (C) ou un seau et appuyer sur la gâchette jusqu'à ce que la pression d'air et de produit soit complètement relâchée.</p>
<p>1 Draai de hoofschakelaar (A) van het spuitapparaat op OFF.</p>	<p>2 Haal de stekker van het spuitapparaat uit het stopcontact.</p>	<p>3 Draai de regelaar voor de materiaalstroom (K) geheel omlaag.</p>	<p>4 Richt het pistool in de vultrechter (C) of een emmer en knijp de trekker van het pistool in totdat alle lucht- en materiaaldruk is ontlast.</p>

Grounding / Mise à la masse / Aarding

The sprayer must be grounded. Grounding reduces the risk of electrical shock by providing an escape wire for the electrical current.

Le pulvérisateur doit être raccordé à la terre. La mise à la terre réduit les risques de décharge électrique grâce à un fil permettant au courant de s'échapper.

Het spuitapparaat moet worden geaard. Aarding verlaagt de kans op elektrische schokken omdat het een ontsnapingsdraad biedt voor de elektrische stroom.

⚠ WARNING / MISE EN GARDE / WAARSCHUWING

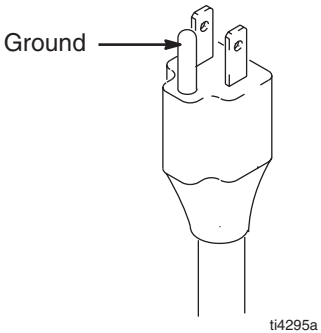
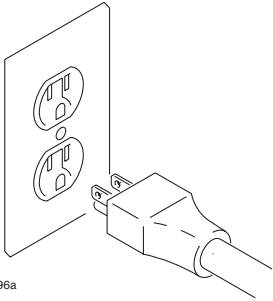
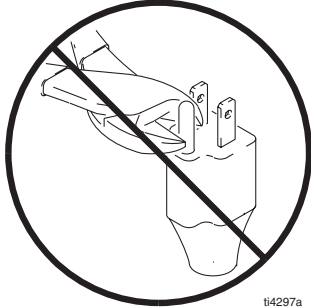

Read warnings, page 6.
Lire les mises en garde, page 8.
Lees de waarschuwingen op blz. 10.

			<p>Electric Requirements, Page 3 Spécification électrique, page 4 Elektrische vereisten, zie blz. 5</p>
<ul style="list-style-type: none"> The sprayer cord includes a grounding wire with an appropriate grounding prong. 	<ul style="list-style-type: none"> The plug must be plugged into an outlet that is properly installed and grounded in accordance with all local codes and ordinances. 	<ul style="list-style-type: none"> Do not modify plug! If it will not fit in outlet, have grounded outlet installed by a qualified electrician. 	<ul style="list-style-type: none"> Sprayer electric requirements are provided on page 3.
<ul style="list-style-type: none"> Le cordon d'alimentation du pulvérisateur possède un fil de terre relié à une fiche de terre adéquate. 	<ul style="list-style-type: none"> Cette fiche doit être enfilée dans une prise montée et reliée à la terre conformément à la réglementation locale. 	<ul style="list-style-type: none"> Ne pas modifier le connecteur! S'il ne rentre pas dans la prise, faire installer une prise avec mise à la terre par un électricien qualifié. 	<ul style="list-style-type: none"> La spécification électrique du pulvérisateur figure à la page 4.
<ul style="list-style-type: none"> In de stroomkabel van het spuitapparaat zit een aardingsdraad met een bijbehorende aardingsstekker. 	<ul style="list-style-type: none"> De stekker moet worden gestoken in een goed geïnstalleerd stopcontact dat is geaard conform alle ter plekke geldende regels en voorschriften. 	<ul style="list-style-type: none"> Geen veranderingen aanbrengen aan de stekker! Als hij niet in het stopcontact past, laat een bevoegd elektricien dan een geaard stopcontact aanleggen. 	<ul style="list-style-type: none"> De elektrische vereisten voor het spuitapparaat staan op blz. 5.

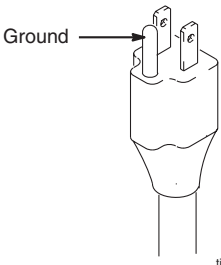
			
<p>Extension Cords</p> <ul style="list-style-type: none"> Use only an extension cord with an undamaged 3-prong plug. 	<ul style="list-style-type: none"> For best results use the hard-wired, 25 ft power cord only. If extension cord is necessary, use a 3-wire, 12 AWG (2.5 mm²) minimum. 	<p>Auxiliary Air Compressor</p> <ul style="list-style-type: none"> Use Auxiliary Air Hookup Kit 287328 when additional atomization air is necessary. 	<p>CAUTION</p> <p>Attaching auxiliary air to sprayer without using the Auxiliary Air Hookup Kit 287328 will damage sprayer. See manual 310694.</p>
<p>Rallonges</p> <ul style="list-style-type: none"> Utiliser seulement une rallonge munie d'une prise mâle 3 fiches en bon état. 	<ul style="list-style-type: none"> Pour obtenir les meilleurs résultats, utiliser seulement le cordon d'alimentation câblé de 25 ft. Si une rallonge est nécessaire, utiliser un fil à 3 conducteurs, de 12 AWG (2,5 mm²) minimum. 	<p>Compresseur d'air auxiliaire</p> <ul style="list-style-type: none"> Utiliser le kit de branchement d'air auxiliaire 287328 s'il faut une atomisation d'air supplémentaire. 	<p>ATTENTION</p> <p>Toute fixation de la tuyauterie d'arrivée d'air auxiliaire au pulvérisateur sans l'aide du kit de branchement 287328 risque de détériorer le pulvérisateur. Voir le manuel 310694.</p>
<p>Verlengsnoeren</p> <ul style="list-style-type: none"> Gebruik alleen verlengsnoeren met onbeschadigde 3-pens stekker. 	<ul style="list-style-type: none"> Voor de beste resultaten mag u alleen de 25-voets stroomkabel met harde draden gebruiken. Als er een verlengkabel nodig is, gebruik dan minimaal een 3-draads, 12 AWG (2,5 mm²) kabel. 	<p>Bijkomende luchtcompressor</p> <ul style="list-style-type: none"> Als u extra vernevelingslucht nodig hebt, gebruik dan de uitbreidingsset voor extra lucht 287328. 	<p>VOORZICHTIG</p> <p>Als u extra lucht aansluit op het spuittoestel zonder dat u de uitbreidingsset voor extra lucht 287328 gebruikt, zal het spuitapparaat beschadigd raken. Zie handleiding 310694.</p>

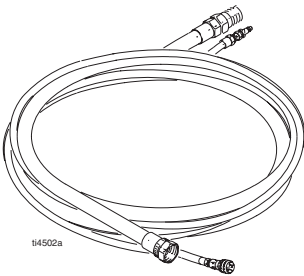
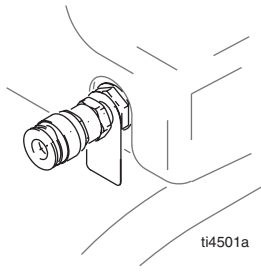
			
Generators	Hose Lengths		CAUTION
<ul style="list-style-type: none"> 7500 W (7.5 KW) minimum 	<ul style="list-style-type: none"> The system comes with a twin line hose set consisting of a 1 in. ID x 25 ft (25 mm x 7.6 m) material hose and a 3/8 in- ID air hose. If longer hose lengths are desired, connect additional hose sections together to a maximum of 100 ft. 	<ul style="list-style-type: none"> The type of material you are spraying will determine the maximum length of hose you can use. If you are not achieving a satisfactory spray pattern or coverage, try using a shorter length of hose. 	<p>Air hose fittings on sprayer can get hot! Allow sprayer to cool down 5 minutes before removing air hose.</p>
Générateurs	Longueurs de flexible		ATTENTION
<ul style="list-style-type: none"> 7500 W (7.5 KW) minimum 	<ul style="list-style-type: none"> L'appareil est fourni avec un jeu de flexibles doubles composé d'un flexible produit de 1 in. DI x 25 ft (25 mm x 7,6 m) et d'un flexible à air de 3/8 in DI. Si l'on a besoin d'une plus grande longueur de flexible, raccorder des longueurs supplémentaires l'une à l'autre jusqu'à une longueur maximum de 100 ft. 	<ul style="list-style-type: none"> Le type de produit appliqué est déterminant pour définir la longueur maximum de flexible utilisable. Si le jet ou l'application du produit n'est pas satisfaisant, essayer une longueur de flexible plus courte. 	<p>Les raccords du flexible d'air peuvent être chauds! Attendre que le pulvérisateur refroidisse pendant 5 minutes avant de débrancher le flexible d'air.</p>
Generatoren	Slanglengtes		VOORZICHTIG
<ul style="list-style-type: none"> Minimaal 7500 W (7,5 KW) 	<ul style="list-style-type: none"> Het systeem wordt geleverd met een dubbele parallelle slangenset die bestaat uit een 1 inch (binnendiam.) x 25 ft (25 mm x 7,6 m) materiaal-slang en een 3/8 inch (binnendiam.) luchtslang. Als langere slangen zijn gewenst, sluit dan de extra slangsecties op elkaar aan tot een maximum lengte van 100 ft. 	<ul style="list-style-type: none"> Het type materiaal dat u spuit bepaalt de maximumlengte van de slang die u kunt gebruiken. Als u niet het spuitpatroon of de dekking krijgt die u wilt hebben, probeer het dan met een kortere slang. 	<p>Luchtslangfittings op een spuitapparaat kunnen heet worden! Laat het spuitapparaat 5 minuten afkoelen voor u de luchtslang verwijdert.</p>

Setup / Installation / Opstellen

IMPORTANT / IMPORTANT / BELANGRIJK		
English	Français	Nederlands
<ul style="list-style-type: none"> Do not allow material to dry inside pump, hoses, gun or spray system. 	<ul style="list-style-type: none"> Éviter que le produit ne sèche à l'intérieur de la pompe, des flexibles, du pistolet ou de l'appareil. 	<ul style="list-style-type: none"> Laat materiaal niet opdrogen in de pomp, de slangen, het pistool of het spuitsysteem.

⚠ WARNING / MISE EN GARDE / WAARSCHUWING



Read warnings, page 6.
Lire les mises en garde, page 8.
Lees de waarschuwingen op blz. 10.

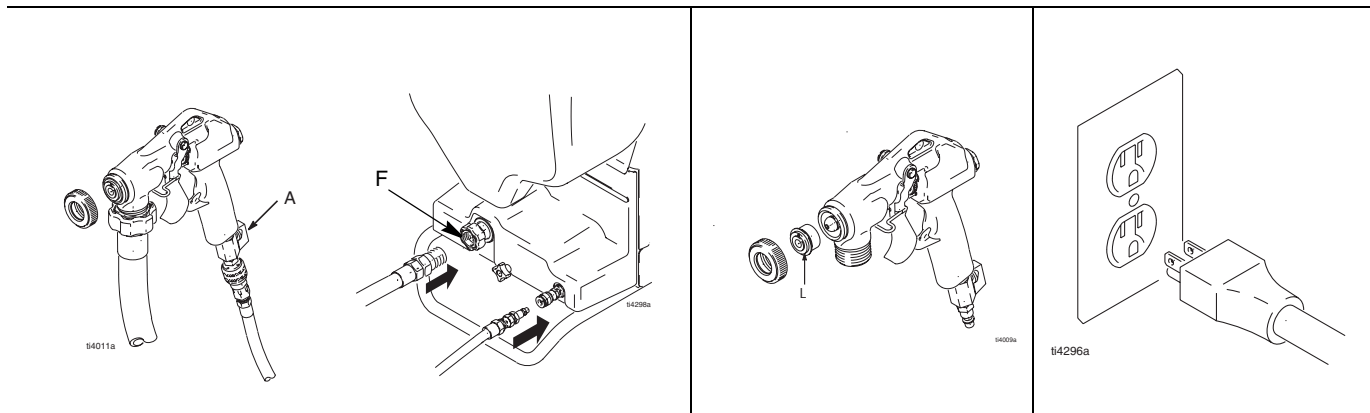

<p>1 Connect one end of air hose to sprayer air outlet quick connect and to gun air inlet quick connect.</p>	<p>2 Connect one end of material hose to material outlet (F) and the other end to gun material inlet. Firmly tighten connections.</p>	<p>3 Install spray nozzle (L). See selection chart, page 28.</p> <p>Pulling trigger when installing nozzles, eases assembly.</p>	<p>4 Plug power cord in to properly grounded outlet.</p>
<p>1 Brancher une extrémité du flexible d'air sur le raccord rapide de sortie d'air du pulvérisateur et sur le raccord rapide d'arrivée d'air au pistolet.</p>	<p>2 Brancher une extrémité du flexible de produit sur la sortie produit (F) et l'autre extrémité sur l'arrivée de produit au pistolet. Bien serrer le raccords.</p>	<p>3 Monter la buse de pulvérisation (L). Voir le tableau de sélection, page 28.</p> <p>Pour faciliter la mise en place des buses, appuyer sur la gâchette.</p>	<p>4 Brancher le cordon d'alimentation électrique sur une prise raccordée à la terre.</p>
<p>1 Sluit één uiteinde van de luchtslang aan op de snelkoppeling voor de lucht op het spuitapparaat en het andere op de snelkoppeling voor de luchtinlaat op het pistool.</p>	<p>2 Sluit één uiteinde van de materiaalslang aan op de materiaaluitlaat (F) en het andere uiteinde op materiaal-inlaat van het pistool. Draai de aansluitingen stevig vast.</p>	<p>3 Installeer de spuitmond (L). Zie het keuzeoverzicht, blz. 28.</p> <p>Als u aan de trekker trekt bij de installatie van spuitmonden, verloopt de installatie gemakkelijker.</p>	<p>4 Steek de stroomkabel in een goed geaard stopcontact.</p>

Removing and Installing Hopper

Démontage et remontage de la trémie

De vultrechter verwijderen en installeren

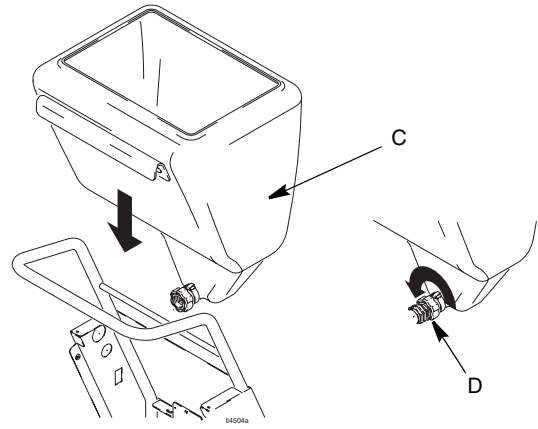
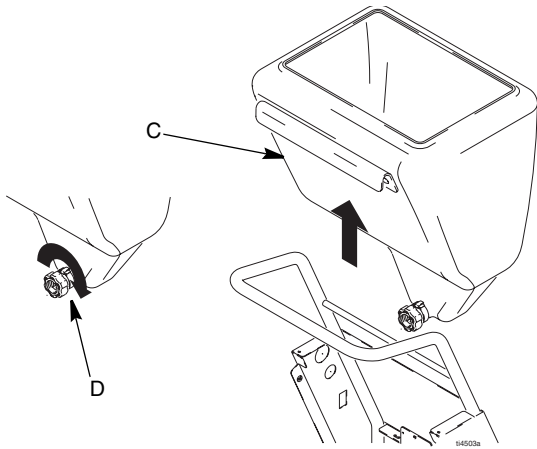

Removing Hopper (C)		Installing Hopper (C)	
1 To remove hopper (C), loosen fitting (D). Fittings are hand-tightened and should not require tools to loosen.	2 Lift hopper (C) straight up, off of unit.	1 Position hopper drain over fitting as far as it will go, making sure identification label faces out.	2 Hand tighten fitting (D).
Démontage de la trémie (C)		Montage de la trémie (C)	
1 Pour démonter la trémie (C), desserrer le raccord (D). les raccords sont serrés à la main et ne nécessitent pas d'outil pour être desserrés.	2 Soulever la trémie (C) verticalement.	1 Placer l'orifice d'évacuation de la trémie en face du raccord en veillant à ce que la plaque signalétique soient de face.	2 Serrer le raccord à la main (D).
De vultrechter (C) verwijderen		De vultrechter (C) installeren	
1 Om de vultrechter (C) te verwijderen moet u de fitting (D) losdraaien. Fittings moeten met de hand worden vastgedraaid en er moet geen gereedschap nodig zijn om ze los te draaien.	2 Til de vultrechter (C) rechtstandig van het systeem.	1 Plaats de afvoer van de vultrechter zo ver mogelijk over de fitting heen en let erop dat daarbij het identificatielabel naar buiten wijst.	2 De fitting (D) handvast aandraaien.

Wetting Hose / Mouillage du flexible / De slang bevochtigen

⚠ WARNING / MISE EN GARDE / WAARSCHUWING

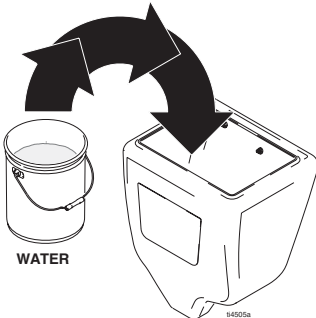
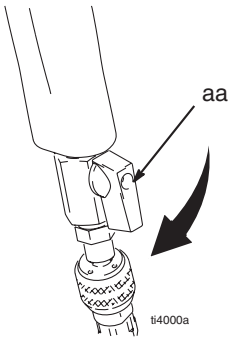
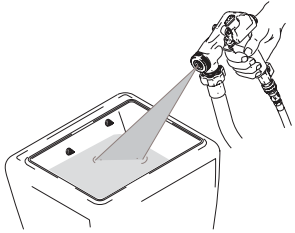

Read warnings, page 6.
Lire les mises en garde, page 8.
Lees de waarschuwingen op blz. 10.

			
<p>Wet inside of hose before each use to flush out sediment and prevent texture material from packing out hose.</p>	<p>1 Pour one (1) gallon (3.8 liters) of clean water into hopper.</p>	<p>2 Open gun air valve (aa). Follow System Priming, page 14.</p>	<p>3 Turn sprayer ON (A). Aim gun (M) into hopper (C) and trigger gun to circulate water for a few minutes to wet inside of material hose.</p>
<p>Mouiller l'intérieur du flexible avant chaque utilisation pour le débarrasser des impuretés et empêcher le produit texturé d'obturer le flexible.</p>	<p>1 Verser un (1) gallon (3,8 litres) d'eau propre dans la trémie.</p>	<p>2 Ouvrir la vanne d'arrivée d'air au pistolet (aa). Observer la procédure d'amorçage, page 14.</p>	<p>3 Appuyer sur MARCHÉ (A). Diriger le pistolet (M) vers l'intérieur de la trémie (C) et appuyer sur la gâchette pour faire circuler l'eau pendant quelques minutes pour mouiller l'intérieur du flexible.</p>
<p>Bevochtig de binnenzijde van de slang elke keer als u hem gebruikt om achtergebleven materiaal uit te spoelen en om te voorkomen dat het structuurmateriaal de slang uitschuurt.</p>	<p>1 Giet één (1) gallon (3,8 liter) schoon water in de vultrechter.</p>	<p>2 Draai het luchtventiel (aa) van het pistool open. Volg het systeem vullen (inspuiten) op blz. 14.</p>	<p>3 Draai het spuitapparaat op ON (A). Richt het pistool (M) in de vultrechter (C) en activeer het pistool om een paar minuten water door het systeem te laten lopen om de materiaalslang van binnen te bevochtigen.</p>

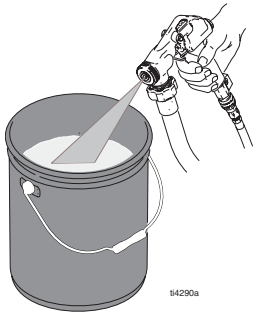
**WASTE**

4 Trigger gun into waste pail until hopper no longer contains water and all water is removed from hose and pump system.

4 Actionner le pistolet en le tenant dans un récipient à déchets jusqu'à ce que la trémie soit vide et que toute l'eau ait été chassée du flexible et de la pompe.



4 Spuit met het pistool in een afvallemmer tot de vultrechter geen water meer bevat en al het water is verwijderd uit de slang en het pompsysteem.

Mixing Material / Mélange / Materiaal mengen

⚠ WARNING / MISE EN GARDE / WAARSCHUWING

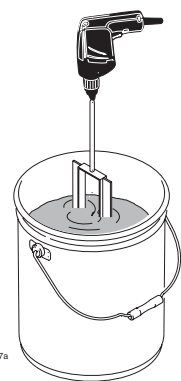

Read warnings, page 6.
Lire les mises en garde, page 8.
Lees de waarschuwingen op blz. 10.

		 <small>13906a</small> WATER	 <small>13907a</small>
<p>NOTE: For optimal performance, thin material as described in steps 3-5.</p> <ul style="list-style-type: none"> If thicker materials are desired, test pumping performance first. Then spray a test pattern. 	<ul style="list-style-type: none"> Use water-based materials only. 	<p>1 Mix material in a separate container. For best results do not use partial bags.</p>	<p>2 Agitate to a smooth, lump-free consistency.</p>
<p>NB: pour que les performances soient optimales, diluer le produit comme indiqué aux points 3-5.</p> <ul style="list-style-type: none"> Si l'on veut obtenir un produit plus épais, tester les performances de la pompe en premier, puis faire un essai. 	<ul style="list-style-type: none"> N'utiliser que des produits à base aqueuse. 	<p>1 Mélanger le produit dans un conteneur séparé. Pour obtenir les meilleurs résultats, ne pas utiliser de sacs non entiers.</p>	<p>2 Agiter jusqu'à obtenir un mélange consistant sans grumeaux.</p>
<p>OPMERKING: Voor optimale prestaties moet u het materiaal verdunnen zoals is omschreven in stappen 3-5.</p> <ul style="list-style-type: none"> Als u dikkere materialen wilt gaan gebruiken, test dan eerst te pompprestaties. Spuit vervolgens een testpatroon. 	<ul style="list-style-type: none"> Alleen materialen op water-basis gebruiken. 	<p>1 Meng het materiaal in een aparte menger. Om de beste resultaten te krijgen moet u zakken materiaal volledig opgebruiken.</p>	<p>2 Roer het tot een gladde klontervrije substantie.</p>

3 To achieve a consistent density between batches, after texture material is thoroughly mixed, gently set ball end of Material Thickness Gauge on surface of mixture.	NOTE: For an accurate test, be sure gauge is completely dry and clean every time it is used.	
3 Pour obtenir toujours la même densité à chaque dose, déposer l'extrémité sphérique de la jauge de consistance à la surface du mélange après avoir soigneusement mélangé le produit.	NB: Pour faire un essai précis, s'assurer que la jauge est parfaitement sèche et la nettoyer après chaque utilisation.	
3 Om een consistente dichtheid te krijgen van de ene batch op de andere moet u nadat het structuurmateriaal grondig is gemengd zachtjes de kogel van de materiaaldiktemeter op het oppervlak van het mengsel zetten.	OPMERKING: Voor een nauwkeurige test moet u ervoor zorgen dat de meter volledig droog en schoon is, telkens als u hem gebruikt.	



Startup / Démarrage / Opstarten

⚠ WARNING / MISE EN GARDE / WAARSCHUWING

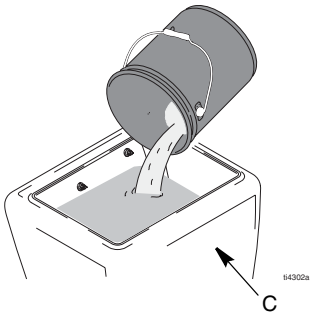
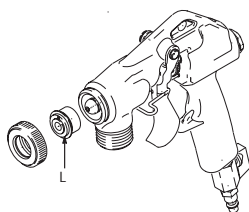
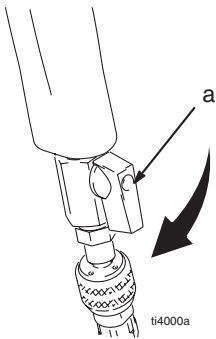

Read warnings, page 6.
Lire les mises en garde, page 8.
Lees de waarschuwingen op blz. 10.

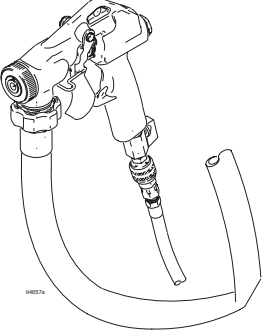
			
			CAUTION
<p>1 Fill hopper (C) with prepared texture material.</p>	<p>2 Install nozzle. See Nozzle Selection Chart, page 28.</p>	<p>3 Open gun air valve (aa).</p>	<p>To avoid material packout in needle, do not allow material to flow out of gun when air valve (aa) is closed for a sustained amount of time.</p> <p>If material gets in needle or gun air passages, flush with water immediately.</p>
			ATTENTION
<p>1 Remplir la trémie (C) de produit texturé préparé.</p>	<p>2 Mettre la buse en place. Voir le tableau de sélection des buses, page 28.</p>	<p>3 Ouvrir la vanne d'arrivée d'air au pistolet (aa).</p>	<p>Pour éviter un dépôt de produit au niveau du pointeau, ne pas laisser le produit s'écouler du pistolet quand la vanne d'air (aa) est fermée pendant une durée assez longue.</p> <p>Si le produit s'introduit dans le pointeau ou les conduits d'air du pistolet, rincer immédiatement à l'eau.</p>
			VOORZICHTIG
<p>1 Vul de vultrechter (C) met het geprepareerde structuur-materiaal.</p>	<p>2 Installeer de spuitmond. Zie de overzichtstabel met spuitmonden op blz. 28.</p>	<p>3 Open het luchtventiel (aa) van het pistool.</p>	<p>Om te voorkomen dat het materiaal in de naald ophoopt, moet u ervoor zorgen dat er geen materiaal uit het pistool komt als het luchtventiel (aa) langere tijd dicht is.</p> <p>Als er materiaal in de naald of in de luchtleidingen van het pistool komt, spoel deze dan onmiddellijk door met water.</p>

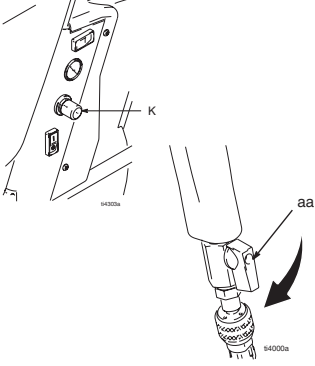
	 <p style="text-align: center;">WASTE</p>		
<p>4 Inspect 25 ft. material hose for kinks which could restrict fluid flow.</p> <p>5 Follow System Priming, page 14.</p>	<p>6 Trigger gun into a pail. When texture material appears at nozzle, move gun to hopper and circulate until there is a solid stream of texture material.</p>	<p>7 For proper spray pattern and pump and gun adjustments, see System Adjustment, page 29.</p>	<p>8 Adjust fluid flow (K) and/or gun air valve (aa) to achieve desired results.</p>
<p>4 Examiner le flexible de 25 ft. et éviter les nœuds qui pourraient réduire le débit du produit.</p> <p>5 Suivre la procédure d'amorçage, page 14.</p>	<p>6 Actionner le pistolet en le tenant dans un seau. Dès que le produit texturé s'écoule de la buse, plonger le pistolet dans la trémie et faire circuler le produit jusqu'à ce que le jet de produit texturé soit constant.</p>	<p>7 Pour obtenir un jet correct ainsi qu'un bon réglage de la pompe et du pistolet, voir Réglage de l'appareil, page 29.</p>	<p>8 Régler le débit de produit (K) et/ou la vanne d'air du pistolet (aa) de façon à obtenir les résultats voulus.</p>
<p>4 Kijk de 25-ft lange materiaal-slang na op knikken die de doorstroming van het materiaal zouden kunnen beperken.</p> <p>5 Volg de inspuitprocedure voor het systeem, zie blz. 14.</p>	<p>6 Richt het pistool in een opvangbak en druk de trekker in. Als er structuurmateriaal bij de spuitmond verschijnt, verplaats dan het pistool naar de vultrechter en laat het materiaal circuleren tot er een constante stroom structuurmateriaal is.</p>	<p>7 Zie Systeemaafstelling, blz. 29, voor het juiste spuitpatroon bij de verschillende pomp en pistoolafstellingen.</p>	<p>8 Stel de materiaalstroom (K) en/of het luchtventiel van het pistool (aa) af voor het gewenste resultaat.</p>

Spray Techniques / Techniques de pulvérisation / Spsittechnieken

Nozzle Selection / Sélection des buses / Keuze van de spuitmond

English			Français		
Application	Nozzle No. ²	Air Volume ¹	Application	Buse N° ²	Volume d'air ¹
Fog	3-4 mm	high	Brouillard	3-4 mm	élevée
Simulated Acoustic	4 mm	medium to high	Acoustique simulée	4 mm	moyen à élevé
	6 mm			6 mm	
	8-10 mm			8-10 mm	
Orange Peel	3-4 mm 4-8 mm	medium to high	Peau d'orange	3-4 mm 4-8 mm	moyen à élevé
Splatter Coat	6-8 mm 6-10 mm	low - medium	Enduit projeté	6-8 mm 6-10 mm	bas – moyen
Knock-down	8-12 mm	low	Vers le bas	8-12 mm	faible
Textured Elastomers	8-12 mm	high**	Elastomère texturé	8-12 mm	élevé**
Plastics	8-10 mm	high**	Plastique	8-10 mm	élevé**
EIFS	8-12 mm	high**	EIFS	8-12 mm	élevé**
Stucco	10-12 mm	high**	Crépi	10-12 mm	élevé**

Nederlands		
Toepassing	Spsitmond Nr. ²	Luchtvolume ¹
Mist	3-4 mm	hoog
Gesimuleerd geluiddepend	4 mm	middel tot hoog
	6 mm	
	8-10 mm	
Sinaasappel-structuur	3-4 mm 4-8 mm	middel tot hoog
Spatlaag	6-8 mm 6-10 mm	laag - middel
grof opgesmeerd	8-12 mm	laag
Structuur-elastomeren	8-12 mm	hoog**
Kunststoffen	8-10 mm	hoog**
EIFS	8-12 mm	hoog**
Stucmateriaal	10-12 mm	hoog**

¹ Control air volume with gun air flow valve (31).

¹ Régler le débit d'air au moyen de la vanne prévue à cet effet (31).

¹ Regel het luchtvolume met het luchtstroomventiel (31) op het pistool.

²For more material volume, try a larger-orifice tip.

²Pour augmenter le débit de produit, mettre une buse de plus gros diamètre intérieur.

²Probeer een tip met een grotere spuitopening voor een groter materiaalvolume.



Some materials may require the addition of external air to improve production rate. Use External Air Hookup Kit 287328.
Certains produits nécessitent un appoint d'air extérieur pour améliorer le rendement. Utiliser le kit de branchement d'air extérieur 287328.
Voor sommige materialen moet u extra lucht bijvoeren om de productiesnelheid te verbeteren. Gebruik in dat geval uitbreidingsset voor extra lucht 287328.

System Adjustment / Réglage de l'appareil / Het systeem afstellen

⚠ WARNING / MISE EN GARDE / WAARSCHUWING



Read warnings, page 6.
Lire les mises en garde, page 8.
Lees de waarschuwingen op blz. 10.

<p>Fluid flow is controlled with the fluid flow regulator knob (K) and displayed on the gauge.</p> <p>Gun air flow is regulated using air valve (aa) located on gun handle.</p>	<p>1 Open air valve (aa).</p>	<p>2 Test spray pattern on cardboard. Hold gun 18 to 30 in. (457 to 762 mm) from surface. Use this spray distance for most applications. Overlap each stroke 50% in a circular motion.</p>	<p>3 Adjust air valve (aa) and/or fluid flow regulator (K) on sprayer to achieve desired spray pattern.</p>
<p>Le débit de produit est régulé par le bouton (K) et s'affiche sur le cadran.</p> <p>Le débit d'air du pistolet est régulé à l'aide de la vanne d'air (aa) qui est située sur la poignée.</p>	<p>1 Ouvrir la vanne d'air (aa).</p>	<p>2 Faire un essai de pulvérisation sur un carton. Tenir le pistolet entre 18 et 30 in. (457 à 762 mm) de la surface. Respecter cette distance pour la plupart des applications. Veiller à ce que chaque passe recouvre la précédente à moitié en décrivant un mouvement circulaire.</p>	<p>3 Régler la vanne d'air (aa) et/ou le régulateur (K) de débit de produit du pulvérisateur jusqu'à obtenir la pulvérisation désirée.</p>
<p>De materiaalstroom wordt geregeld met de regelknop voor de materiaalstroom (K) en staat te lezen op de meter.</p> <p>De luchtstroom naar het pistool wordt geregeld met het luchtventiel (aa) op de pistoolhendel.</p>	<p>1 Draai het luchtventiel (aa) open.</p>	<p>2 Spuit een testpatroon op een stuk karton. Houd het pistool 18 tot 30 inch (457 tot 762 mm) van het oppervlak. Gebruik deze spuitafstand voor de meeste toepassingen. Overlap elke strook voor 50% in een cirkelbeweging.</p>	<p>3 Stel het luchtventiel (aa) en of de materiaalstroomregelaar (K) op het spuitapparaat af om het gewenste spuitpatroon te krijgen.</p>

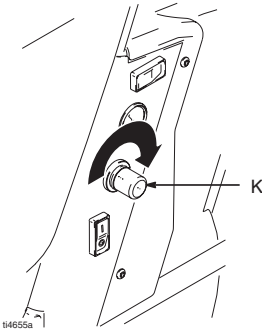
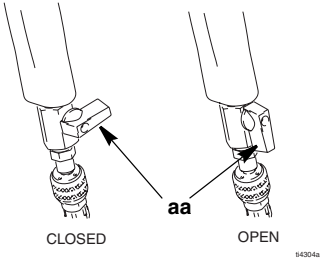
			
		Material Flow Adjustment	Air Flow Adjustment
4 To select correct nozzle for your applications, consider size of aggregate in material and coarseness of spray pattern. Remember the larger the nozzle, the larger the pattern. See Nozzle Selection , page 28.	Check material consistency often. Material may thicken as it sits and slow down production or affect spray pattern. Thin with water as needed to maintain proper consistency.	Material flow should be adjusted on the sprayer using the Fluid Flow Regulator knob (K).	<ul style="list-style-type: none"> To decrease air flow, move air valve (aa) toward the closed position. To increase air flow, move air flow valve (aa) toward the open position.
		Réglage du débit de produit	Réglage du débit d'air
5 Pour choisir la buse correspondant à vos applications, tenez compte de la texture du produit et de la finesse de la pulvérisation. N'oubliez pas : plus l'orifice de la buse est grand et plus le jet sera large. Voir Sélection des buses , page 28.	Contrôler souvent la consistance du produit. Le produit peut épaissir quand il est au repos et dans ce cas ralentit la production ou nuit à l'application. Diluer avec de l'eau si nécessaire pour conserver une bonne consistance.	Régler le débit de produit sur le pulvérisateur au moyen du bouton de régulation (K).	<ul style="list-style-type: none"> Pour réduire le débit d'air, tourner la manette de la vanne d'air (aa) en position fermée. Pour augmenter le débit d'air, tourner la manette de la vanne d'air (aa) en position ouverte.
		De materiaalstroom afstellen	De luchtstroom afstellen
6 Kies de juiste spuitmond voor uw toepassingen en houd daarbij rekening met de gemiddelde korrelgrootte in het materiaal en de ruwheid van het spuitpatroon. Denk eraan: hoe groter de spuitmond, des te groter het patroon. Zie Spuitmond kiezen , blz. 28.	Controleer de consistentie van het materiaal zeer regelmatig. Materiaal kan dikker worden als het stilstaat en de productie vertragen of het spuitpatroon negatief beïnvloeden. Verdun het zonnodig met water om de juiste consistentie te behouden.	De materiaalstroom moet op het spuitapparaat worden geregeld met de regelknop voor de materiaalstroom (K).	<ul style="list-style-type: none"> Om de luchtstroom te verlagen, moet u het luchtventiel (aa) naar de gesloten stand toe bewegen. Om de luchtstroom te verhogen, moet u het luchtventiel (aa) naar de open stand toe bewegen.

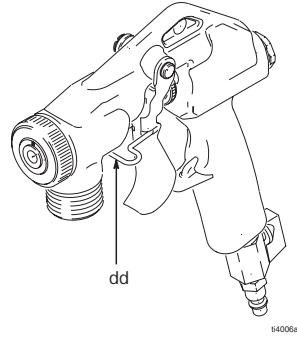

<p>Preventing Material Surge at Gun Trigger</p>	<p>For Continuous Spraying</p>	
<ul style="list-style-type: none"> • Allow system to release pressure before triggering gun. • When you stop spraying, always depress trigger fully to allow system to build pressure. 	<ul style="list-style-type: none"> • Engage trigger lock (dd) to hold trigger open and reduce fatigue. 	
<p>Empêcher une projection brutale au moment d'actionner le pistolet</p>	<p>Pulvérisation continue</p>	
<ul style="list-style-type: none"> • Relâcher la pression de l'appareil avant d'actionner le pistolet. • Au moment d'arrêter la pulvérisation, toujours appuyer à fond sur la gâchette pour que l'appareil puisse faire monter la pression. 	<ul style="list-style-type: none"> • Verrouiller la gâchette (dd) pour la maintenir en position ouverte et soulager l'opérateur. 	
<p>Voorkomen dat materiaal met een vlag uit het pistool komt als u de trekker indrukt</p>	<p>Voor continu-spuiten</p>	
<ul style="list-style-type: none"> • Laat het systeem eerst de druk ontlasten voor u het pistool de trekker activeert. • Wanneer u stopt met spuiten, laat dan de trekker volledig uitkomen, zodat het systeem druk op kan bouwen. 	<ul style="list-style-type: none"> • Zet de trekker op de vergrendeling (dd) om de trekker open te houden en vermoeidheid te verminderen. 	

Shutdown and Cleanup / Arrêt et nettoyage / Uitzetten en reinigen

CAUTION / ATTENTION / VOORZICHTIG		
English	Français	Nederlands
<ul style="list-style-type: none"> • Before removing material hose relieve pressure following procedure on page 16 and remove material from hose. • To keep sprayer in good operating condition, always clean it thoroughly and prepare it properly for storage. • If water freezes in sprayer, damage may occur. In cold weather store sprayer where it will not freeze. • Tilt sprayer forward 45° to allow material (water) to flow out of pump inlet. • The air hose fitting on sprayer can get hot! Allow sprayer to cool down 5 minutes before removing air hose. 	<ul style="list-style-type: none"> • Avant de débrancher le flexible de produit, relâcher la pression en suivant la procédure page 16 et vidanger le produit se trouvant dans le flexible. • Pour maintenir le pulvérisateur en bon état de marche, toujours le nettoyer soigneusement et le préparer en conséquence avant de l'entreposer. • En cas de gel, l'eau gelée à l'intérieur de le pulvérisateur risque de provoquer des dommages. Par temps froid, entreposer l'appareil dans un local à l'abri du gel. • Incliner le pulvérisateur vers l'avant de 45° pour évacuer le produit (l'eau) se trouvant côté aspiration de la pompe. • Le raccord du flexible d'air sur le pulvérisateur peut être chaud! Laisser le pulvérisateur refroidir pendant 5 minutes avant de débrancher le flexible d'air. 	<ul style="list-style-type: none"> • Voordat u de materiaalslang verwijdert, moet u de druk ontlasten; volg daarvoor de procedure op blz. 16 en verwijder het materiaal uit de slang. • Om het spuitsysteem in goede operationele staat te houden moet u het altijd grondig reinigen en goed voorbereiden voor opslag. • Als water opvriest in het spuitapparaat, kan er schade optreden. Sla bij koud weer het apparaat op een plaats op waar het niet vriest. • Kantel het spuitapparaat 45° naar voren om het materiaal (water) uit de pompinlaat te laten lopen. • De luchtslangfitting op het spuitapparaat kan heet worden! Laat het apparaat 5 minuten afkoelen voor u de luchtslang verwijdert.

⚠ WARNING / MISE EN GARDE / WAARSCHUWING



Read warnings, page 6.
 Lire les mises en garde, page 8.
 Lees de waarschuwingen op blz. 10.

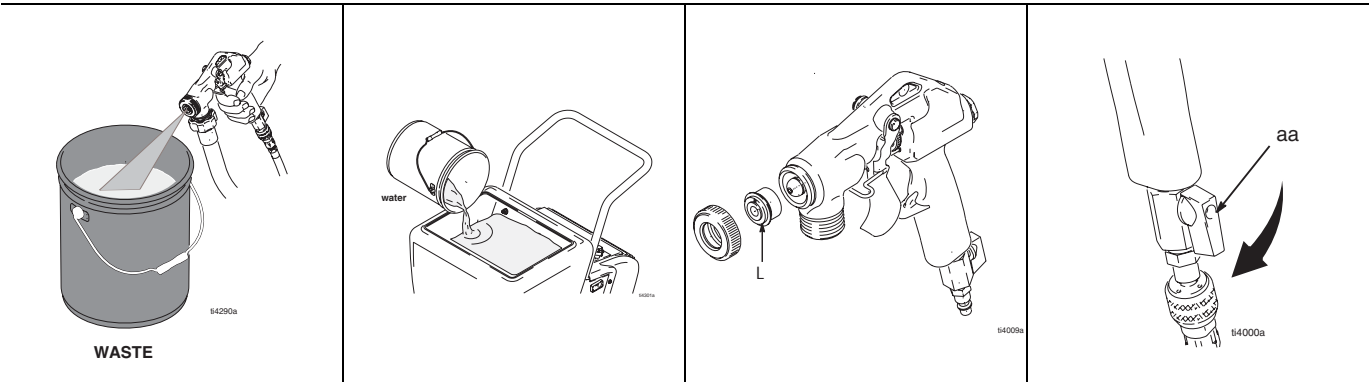

When you have finished spraying:

- | | | | |
|---|---------------------------------|--|--|
| 1 Drain remaining material into bucket until most of texture material is out of hopper. | 2 Fill hopper with clean water. | 3 Remove nozzle (L) from gun and allow water to flow through and out of gun. Flush until gun is clean. | 4 Open gun air valve (aa), forcing air through nozzle to clear out any remaining material. |
|---|---------------------------------|--|--|



Une fois la pulvérisation terminée:

- | | | | |
|---|-----------------------------------|--|--|
| 1 Vidanger le produit résiduel dans un seau jusqu'à ce que la plus grande partie du produit texturé soit hors de la trémie. | 2 Remplir la trémie d'eau propre. | 3 Démontez la buse (L) du pistolet et faire circuler l'eau à travers le pistolet. Rincer jusqu'à ce que le pistolet soit propre. | 4 Ouvrir la vanne d'air du pistolet (aa), ce qui forcera l'air à passer par la buse pour éliminer le produit résiduel. |
|---|-----------------------------------|--|--|

Wanneer u klaar bent met spuiten:

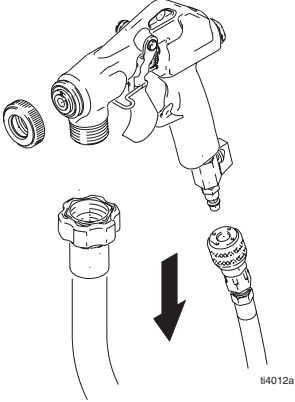
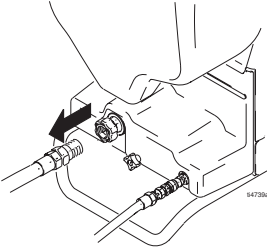
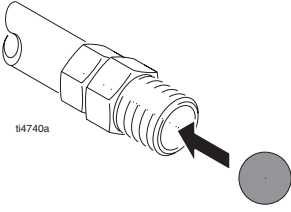
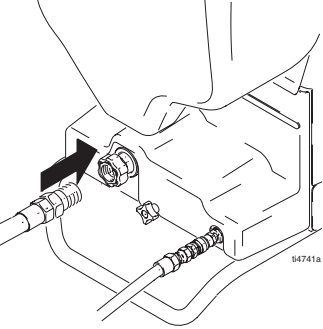
- | | | | |
|---|--|--|--|
| 1 Laat het overgebleven materiaal in een emmer lopen tot het meeste structuurmateriaal uit de vultrechter is. | 2 Vul de vultrechter met schoon water. | 3 Verwijder de spuitmond (L) van het pistool en laat water door en uit het pistool stromen. Spoelen tot het pistool schoon is. | 4 Open het luchtventiel van het pistool (aa) en spuit krachtig lucht door de spuitmond om eventueel achtergebleven materiaal eruit te verwijderen. |
|---|--|--|--|

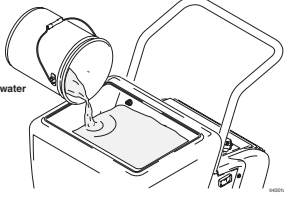
			
<p>5 Disconnect air line and material hose from gun.</p>	<p>6 Disconnect material hose from sprayer.</p>	<p>7 Insert sponge ball in material hose.</p>	<p>8 Reconnect material hose to sprayer.</p>
<p>5 Débrancher la tuyauterie d'air et le flexible de produit du pistolet.</p>	<p>6 Débrancher le flexible de produit du pulvérisateur.</p>	<p>7 Introduire la bille en mousse dans le flexible de produit.</p>	<p>8 Rebrancher le flexible de produit sur le pulvérisateur.</p>
<p>5 Ontkoppel de luchtleiding en de materiaalslang van het pistool.</p>	<p>6 Ontkoppel de materiaalslang van het spuitapparaat.</p>	<p>7 Breng de sponsbal aan in de materiaalslang.</p>	<p>8 Sluit de materiaalslang weer aan op het spuitapparaat.</p>

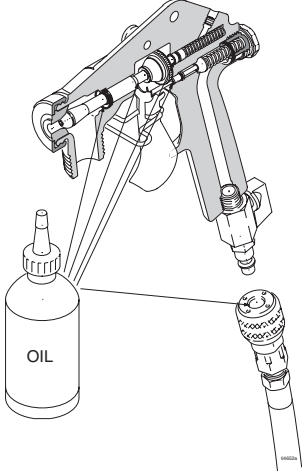
			
<p>9 Pour a couple gallons of clean water to hopper.</p> <p>10 Place end of material hose in waste bucket.</p>	<p>11 Turn sprayer main power (A) ON.</p> <p>12 Circulate water through sprayer until ball comes out of hose.</p> <p>13 Retrieve and clean ball with clear water.</p>	<p>14 Finish cleaning all components. A soft brush may be used to help loosen any dried on material from surface.</p> <p>Be sure to keep air passages in needle clean and free of material.</p> <p>Clean inside gun.</p>	<p>To ensure proper gun function for future use, remove and clean needle components and apply a few drops of light oil to:</p> <ul style="list-style-type: none"> • air hose quick connect • material hose connections • air shutoff needle (model 248091) • material needle <p>See Gun Manual (310616) for Needle removal/repair.</p>
<p>9 Verser quelques gallons d'eau propre dans la trémie.</p> <p>10 Placer l'extrémité du flexible de produit dans un seau à déchets.</p>	<p>11 Mettre le bouton de commande du pulvérisateur (A) sur MARCHÉ.</p> <p>12 Faire circuler de l'eau dans le pulvérisateur jusqu'à ce que la bille en mousse ressorte du flexible.</p> <p>13 Récupérer la bille et la laver à l'eau claire.</p>	<p>14 Finir de nettoyer toutes les pièces. Utiliser une brosse à poils souples pour éliminer toute trace de produit séché en surface.</p> <p>Veiller à ce que les passages d'air du poigneau demeurent propres et exempts de produit.</p> <p>Nettoyer l'intérieur du pistolet.</p>	<p>Pour améliorer le fonctionnement lors d'une prochaine utilisation, démonter et nettoyer les composants du poigneau et appliquer quelques gouttes d'huile sur :</p> <ul style="list-style-type: none"> • Le raccord rapide du flexible d'air • Les branchements du flexible produit • Le poigneau d'arrêt d'air (modèle 248091) • Le poigneau à produit <p>Voir le manuel du pistolet (310616) pour le démontage/la réparation du poigneau.</p>
<p>9 Giet een paar gallons (ca. 10 liter) schoon water op de vultrechter.</p> <p>10 Plaats het uiteinde van de materiaalslang in een opvangemmer.</p>	<p>11 Draai de netschakelaar van het spuitapparaat (A) op ON.</p> <p>12 Circuleer het water door het spuitapparaat tot de bal uit de slang komt.</p> <p>13 Vang de bal op en reinig hem met schoon water.</p>	<p>14 Voltooi het reinigen van alle componenten. Er mag een zachte borstel worden gebruikt om eventueel opgedroogd materiaal van het oppervlak los te halen.</p> <p>Zorg ervoor dat de luchtleidingen in de naald schoon blijven en dat er geen materiaal in komt.</p> <p>Reinig de binnenzijde van het pistool.</p>	<p>Om de werking bij toekomstig gebruik te verbeteren in aan te raden de naaldcomponenten te verwijderen en schoon te maken, en enkele druppels olie toe te voegen aan:</p> <ul style="list-style-type: none"> • de snelkoppeling voor de luchtslang • de aansluitingen voor de materiaalslang • de luchtafsluiternaald (model 248091) • de materiaalnaald <p>Zie pistoolhandleiding (310616) voor het verwijderen/repareren van de naald.</p>

Maintenance / Maintenance / Onderhoud

English			Français		
Component	Task	Frequency	Composant	Tâche	Fréquence
Hoses	Check for wear and/or damage	Daily	Flexibles	Examiner les traces d'usure et/ou les dommages	Entretien quotidien
	Drain system of all water	After each use		Purger l'appareil de l'eau résiduelle	Après chaque utilisation
Air and Material Hose Connections	Add a few drops of light oil	After each days use	Branchements des flexibles d'air et de produit	Mettre quelques gouttes d'huile légère	A la fin de chaque journée d'utilisation
RotoFlex HD Pump	Flush	Daily	Pompe HD RotoFlex	Vidanger	Entretien quotidien
	Thread Connections - Inspect for wear	Replace pump hose upon failure		Branchement à vis – Constater l'usure	Remplacer le flexible de la pompe en cas de défaut
Gun	Clean	After each use	Pistolet	Nettoyer	Après chaque utilisation
	Add a few drops of light oil to needle under trigger	After each use		Mettre quelques gouttes d'huile légère sur le pointeau tout en appuyant sur la gâchette	Après chaque utilisation

Nederlands		
Onderdeel	Taak	Frequentie
Slangen	Controleren op slijtage en/of schade	Dagelijks
	Al het water uit het systeem aftappen	Na ieder gebruik
Lucht- en materiaal-slangkoppelingen	Een paar druppels lichte olie aanbrengen	Na een paar dagen gebruik
RotoFlex HD-pomp	Spoelen	Dagelijks
	Schroefdraad-verbindingen – Nakijken op slijtage	Vervang de pomp-slang als hij defect is
Pistool	Reinigen	Na ieder gebruik
	Een paar druppels lichte olie aanbrengen op de naald onder de trekker	Na ieder gebruik

Technical Data

Maximum working fluid pressure	100 psi (6.9 bar)
Maximum working air pressure	45 psi (3.1 bar)
Material pressure operating range	0-100 psi (0 to 6.9 bar)
Motor/Compressor specifications	Oilless compressor
Air delivery	6.5 CFM @ 40 psi (184.1 lpm @ 2.758 bar)
Capacitor start	120V, 60 Hz 15.0 amp AC
Power cord	14 AWG, 3-wire, 25 ft.
Hopper capacity	15 US gallons (57 liters)
Maximum deliver with texture material	2.0 gpm (7.57 lpm)
Dimensions	
Length	27 in. (685.8 mm) with handles
Width	26 in. (660.4 mm)
Height	40 in. (1016 mm)
Weight	
With hoses or gun	147 lb (66.68 kg)
Without hoses and gun	131 lb (59.47 kg)
Wetted parts	PVC, Buna-N, anodized aluminum, powder coat aluminum, brass, polyethylene, SST, UHMW
Sound data	
Sound pressure level*	85.8 db(A)
Sound power level#	100.1 db(A)
Generator (minimum size requirement)	7500 W (7.5 kw)
Maximum external working air pressure (must use <i>External Air Hookup Kit 287328 ONLY</i>)	120 psi (8.3 bar)

*Measured while spraying at 1 m.

#Measured per ISO-3744

Caractéristiques Techniques

Pression maximum de service produit	100 psi (6,9 bars)
Pression d'air de service maximum	45 psi (3,1 bars)
Plage de pression de service produit.	0-100 psi (0 à 6,9 bars)
Spécification du moteur/compresseur	Compresseur sans lubrification
Arrivée d'air	6,5 CFM à 40 psi (184,1 lpm à 2,758 bars)
Condensateur permanent	120V, 60 Hz 15,0 A CA
Cordon d'alimentation électrique	14 AWG, 3 conducteurs, 25 ft.
Capacité de la trémie	15 gallons US (57 litres)
Distribution maximale de produit texturé	2,0 gpm (7,57 lpm)
Dimensions	
Longueur	27 in. (685,8 mm) avec le guidon
Largeur	26 in. (660,4 mm)
Hauteur	40 in. (1016 mm)
Poids	
avec flexibles ou pistolet	147 lb (66,68 kg)
Sans flexibles ni pistolet	131 lb (59,47 kg)
Pièces en contact avec le produit	PVC, Buna-N, aluminium anodisé, aluminage par projection, laiton, polyéthylène, inox, UHMW
Caractéristiques sonores:	
Niveau de pression sonore*	85,8 dB(A)
Niveau de puissance sonore#	100,1 dB(A)
Générateur (spécification minimale)	7500 W (7,5 kw)
Pression de service pneumatique extérieure maximum (OBLIGATOIREMENT à l'aide du <i>Kit de branchement d'air extérieur 287328</i>)	120 psi (8,3 bars)

*Mesuré lors d'une pulvérisation à 1 m.

#Mesuré selon ISO-3744

Technische gegevens

Maximum werkdruk materiaal	100 psi (6,9 bar)
Maximum werkdruk lucht	45 psi (3,1 bar)
Bedrijfsbereik materiaaldruk	0-100 psi (0 tot 6,9 bar)
Motor/compressorspecificaties	Olieloze compressor
Luchtafgifte	6,5 CFM @ 40 psi (184,1 l/min bij 2,758 bar)
Condensatorstart	120 V, 60 Hz 15,0 Amp AC
Voedingskabel	14 AWG, 3-draads, 25 ft.
Inhoud vultrechter	15 US gallon (57 liter)
Maximum afgiftecapaciteit met structuurmateriaal	2,0 gpm (7,57 l/min)
Afmetingen	
Lengte	27 in. (685,8 mm) met hendels
Breedte	26 in. (660,4 mm)
Hoogte	40 in. (1016 mm)
Gewicht	
Met slangen en pistool	147 lb (66,68 kg)
Zonder slangen en pistool	131 lb (59,47 kg)
Bevochtigde delen	PVC, Buna-N, geanodiseerd aluminium, aluminium met poedercoating, messing, polyethyleen, RVS, UHMW
Geluidsgegevens	
Geluidsdrukniveau*	85,8 dB(A)
Niveau geluidsvermogen#	100,1 dB(A)
Generator (minimum vereiste)	7500 W (7,5 kW)
Maximale externe bedrijfsluchtdruk (ALLEEN gebruiken met <i>uitbreidingsset voor extra lucht 287328</i>)	120 psi (8,3 bar)

*Gemeten tijdens spuiten op een afstand van 1 m.

#Gemeten conform ISO-3744.

Notes / Remarques / Aantekeningen



A series of horizontal lines for writing, starting from the first line below the pencil icon and continuing down the page.

Warranty / Garantie / Garantie

Graco warrants all equipment referenced in this document which is manufactured by Graco and bearing its name to be free from defects in material and workmanship on the date of sale to the original purchaser for use. With the exception of any special, extended, or limited warranty published by Graco, Graco will, for a period of twelve months from the date of sale, repair or replace any part of the equipment determined by Graco to be defective. This warranty applies only when the equipment is installed, operated and maintained in accordance with Graco's written recommendations.

This warranty does not cover, and Graco shall not be liable for general wear and tear, or any malfunction, damage or wear caused by faulty installation, misapplication, abrasion, corrosion, inadequate or improper maintenance, negligence, accident, tampering, or substitution of non-Graco component parts. Nor shall Graco be liable for malfunction, damage or wear caused by the incompatibility of Graco equipment with structures, accessories, equipment or materials not supplied by Graco, or the improper design, manufacture, installation, operation or maintenance of structures, accessories, equipment or materials not supplied by Graco.

This warranty is conditioned upon the prepaid return of the equipment claimed to be defective to an authorized Graco distributor for verification of the claimed defect. If the claimed defect is verified, Graco will repair or replace free of charge any defective parts. The equipment will be returned to the original purchaser transportation prepaid. If inspection of the equipment does not disclose any defect in material or workmanship, repairs will be made at a reasonable charge, which charges may include the costs of parts, labor, and transportation.

THIS WARRANTY IS EXCLUSIVE, AND IS IN LIEU OF ANY OTHER WARRANTIES, EXPRESS OR IMPLIED, INCLUDING BUT NOT LIMITED TO WARRANTY OF MERCHANTABILITY OR WARRANTY OF FITNESS FOR A PARTICULAR PURPOSE.

Graco's sole obligation and buyer's sole remedy for any breach of warranty shall be as set forth above. The buyer agrees that no other remedy (including, but not limited to, incidental or consequential damages for lost profits, lost sales, injury to person or property, or any other incidental or consequential loss) shall be available. Any action for breach of warranty must be brought within two (2) years of the date of sale.

GRACO MAKES NO WARRANTY, AND DISCLAIMS ALL IMPLIED WARRANTIES OF MERCHANTABILITY AND FITNESS FOR A PARTICULAR PURPOSE, IN CONNECTION WITH ACCESSORIES, EQUIPMENT, MATERIALS OR COMPONENTS SOLD BUT NOT MANUFACTURED BY GRACO. These items sold, but not manufactured by Graco (such as electric motors, switches, hose, etc.), are subject to the warranty, if any, of their manufacturer. Graco will provide purchaser with reasonable assistance in making any claim for breach of these warranties.

In no event will Graco be liable for indirect, incidental, special or consequential damages resulting from Graco supplying equipment hereunder, or the furnishing, performance, or use of any products or other goods sold hereto, whether due to a breach of contract, breach of warranty, the negligence of Graco, or otherwise.

FOR GRACO CANADA CUSTOMERS

The Parties acknowledge that they have required that the present document, as well as all documents, notices and legal proceedings entered into, given or instituted pursuant hereto or relating directly or indirectly hereto, be drawn up in English.

POUR LES CLIENTS DE GRACO PARLANT FRANCAIS

Les parties reconnaissent avoir convenu que la rédaction du présent document ainsi que de tous les documents, avis et procédures judiciaires exécutés, donnés ou intentés à la suite de ou en rapport, directement ou indirectement, avec les procédures concernées, sera en anglais.

VOOR GRACO-KLANTEN IN NEDERLAND

De partijen zijn zich ervan bewust dat zij hebben geëist dat het onderhavige document, evenals alle documenten, berichtgevingen en wettelijke procedures die worden aangegaan, overhandigd of in gang gezet hetzij als gevolg van hetzij rechtstreeks hetzij indirect in relatie tot het onderhavige worden opgesteld in de Engelse taal.

ADDITIONAL WARRANTY COVERAGE

Graco does provide extended warranty and wear warranty for products described in the "Graco Contractor Equipment Warranty Program".

GARANTIE SUPPLÉMENTAIRE

Graco accorde une garantie étendue et se porte garant des produits décrits dans le « Programme de garantie d'équipements des fournisseurs Graco ».

AANVULLENDE GARANTIEDEKKING

Graco biedt wel aanvullende garantie en garantie wat betreft slijtage voor producten beschreven in de "Graco Contractor Equipment Warranty Program" (garantieprogramma voor aannemers).

TO PLACE AN ORDER, contact your Graco distributor, or call **1-800-690-2894** to identify the nearest distributor.

All written and visual data contained in this document reflects the latest product information available at the time of publication.

Graco reserves the right to make changes at any time without notice.

This manual contains English, French, and Dutch.

MM 310624

Graco Headquarters: Minneapolis
International Offices: Belgium, China, Japan, Korea

GRACO INC. P.O. BOX 1441 MINNEAPOLIS, MN 55440-1441

<http://www.graco.com>

PRINTED IN U.S.A. 310624

3/2004, Rev 7/2008