

Instructions – Instrucciones – Instruções

Contractor II and FTx II Spray Guns



309639N

Pistolets pulvérisateurs Contractor II et FTx II

Pistolas de pulverización Contractor II y FTx II

Pistolas de Pintura Contractor II e FTx II

- For applying architectural paints and coatings –
- Pour appliquer les peintures et les enduits architecturaux –
- Para aplicar las pinturas y las capas arquitectónicas –
- Para aplicar pinturas e revestimentos architectural –



#### Important Safety Instructions

Read all warnings and instructions in this manual.  
Save these instructions. See list of Models, page 2.

*Maximum Working Pressure / Pression de service maximum /  
Presión máxima de funcionamiento / Pressão máxima de trabalho de  
3600 psi (252 bar, 25 MPa)*

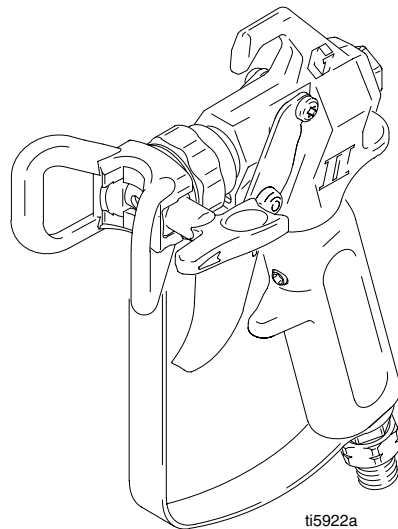

ti5922a

Model / Modèle / Modelo 246220 & 249942

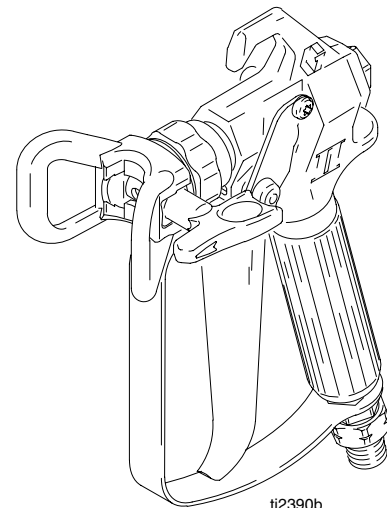

ti2390b

Model / Modèle / Modelo 246230

## Models / Modèles / Modelos

Gun Pistolet Pistola	Finger Trigger Gâchette doigt Gatillo para dedos Gatilho de dedos	CE Mark Sigle CE Marca CE	Model Modèle Modelo	Guard Garde Protección Protector	Tip Buse Boquilla Bico
Contractor II	2		246220	RAC X Handtite	RAC X 517
Contractor II	4		246221	RAC X Handtite	RAC X 517
Contractor II – Europe / Europa	2	↙	246222	RAC X Handtite	RAC X 517
Contractor II – Europe / Europa	2	↙	246538	RAC 5 Handtite	
Contractor II	2		824987	RAC 5 Handtite	RAC 5 517
Contractor II	2		246434	RAC 5 Handtite	RAC 5 517
Contractor II	2		246224	Flat Tip Guard Protección de boquilla plana Protector de bico directo	
Contractor II	4		246225	Flat Tip Guard Protección de boquilla plana Protector de bico directo	
FTx II	4		246230	RAC X Handtite	RAC X 515
FTx II	2		246231	RAC X Handtite	RAC X 515
FTx II – Europe / Europa	4	↙	246232	RAC X Handtite	RAC X 517
FTx II – Asia / Asie / Ásia	4		246233	RAC X Handtite	RAC X 517
FTx II	4		246234	Flat Tip Guard Protección de boquilla plana Protector de bico directo	
FTx II	2		246235	Flat Tip Guard Protección de boquilla plana Protector de bico directo	
FTx II	4		246435	RAC 5 Handtite	RAC 5 515
FTx II Europe / Europa	4	↙	246539	RAC 5 Handtite	
FTx II – Asia / Asie / Ásia	4		246540	RAC 5 Handtite	RAC 5 517

All models not available in all countries





Tous les modèles ne sont pas disponibles dans tous les pays

Hay modelos que no se distribuyen en todos los países

Nem todos os modelos se encontram disponíveis em todos os países

The following are general Warnings related to the setup, use, grounding, maintenance and repair of this equipment. Additional more specific warnings may be found throughout the body of this manual where applicable. Symbols appearing in the body of the manual refer to these general warnings. When these symbols appear throughout the manual, refer back to these pages for a description of the specific hazard.

## ! WARNING

	<p><b>FIRE AND EXPLOSION HAZARD</b></p> <p>Flammable fumes, such as solvent and paint fumes, in work area can ignite or explode. To help prevent fire and explosion:</p> <ul style="list-style-type: none"> <li>● Use equipment only in well ventilated area.</li> <li>● Eliminate all ignition sources; such as pilot lights, cigarettes, portable electric lamps, and plastic drop clothes (potential static arc).</li> <li>● Keep work area free of debris, including solvent, rags and gasoline.</li> <li>● Sprayer generates sparks. When flammable liquid is used in or near sprayer or for flushing or cleaning, keep sprayer at least 20 ft (6 m) away from explosive vapors.</li> <li>● Do not plug or unplug power cords or turn lights on or off when flammable fumes are present.</li> <li>● Ground equipment and conductive objects in work area. Read <b>Grounding</b> instructions.</li> <li>● If there is static sparking or you feel a shock, <b>stop operating immediately</b>. Do not use equipment until you identify and correct the problem.</li> <li>● Keep a fire extinguisher in the work area.</li> </ul>
	<p><b>SKIN INJECTION HAZARD</b></p> <p>High pressure fluid from gun, hose leaks, or ruptured components will pierce skin. This may look like just a cut, but it is a serious injury that can result in amputation. <b>Seek immediate surgical treatment.</b></p> <ul style="list-style-type: none"> <li>● Do not point gun at anyone or any part of the body.</li> <li>● Do not put your hand over the spray tip.</li> <li>● Do not stop or deflect leaks with your hand, body, glove, or rag.</li> <li>● Do not spray without tip guard and trigger guard installed.</li> <li>● Engage trigger lock when not spraying.</li> <li>● Follow <b>Pressure Relief Procedure</b> in this manual, when you stop spraying and before cleaning, checking or servicing equipment.</li> </ul>
 <p>INSTRUCTIONS</p>	<p><b>EQUIPMENT MISUSE HAZARD</b></p> <p>Misuse can cause death or serious injury.</p> <ul style="list-style-type: none"> <li>● Do not exceed the maximum working pressure or temperature rating of the lowest rated system component. See <b>Technical Data</b> in all equipment manuals.</li> <li>● Use fluids and solvents that are compatible with equipment wetted parts. See <b>Technical Data</b> in all equipment manuals. Read fluid and solvent manufacturer's warnings. For complete information about your material, request MSDS from distributor or retailer.</li> <li>● Check equipment daily. Repair or replace worn or damaged parts immediately with genuine Graco replacement parts only.</li> <li>● Do not alter or modify equipment.</li> <li>● Use equipment only for its intended purpose. Call your Graco distributor for information.</li> <li>● Route hoses and cables away from traffic areas, sharp edges, moving parts and hot surfaces.</li> <li>● Do not kink or overbend hoses or use hoses to pull equipment.</li> <li>● Keep children and animals away from work area.</li> <li>● Comply with all applicable safety regulations.</li> <li>● Do not operate equipment when fatigued or under the influence of drugs or alcohol.</li> </ul>
	<p><b>PRESSURIZED ALUMINUM PARTS HAZARD</b></p> <p>Do not use 1,1,1-trichloroethane, methylene chloride, other halogenated hydrocarbon solvents or fluids containing such solvents in this equipment. Such use could result in a serious chemical reaction, with the possibility of explosion, which could cause death, serious injury and/or substantial property damage.</p>

Les mises en garde suivantes sont des mises en garde de sécurité relatives à la configuration, utilisation, mise à la terre, maintenance et réparation de ce matériel. D'autres mises en garde plus spécifiques figurent dans ce manuel aux endroits concernés. Les symboles figurant dans ce manuel font référence à ces mises en garde générales. Quand vous voyez l'un de ces symboles dans le manuel, reportez-vous à ces pages où ce risque spécifique est décrit.

## MISE EN GARDE



### DANGERS D'INCENDIE ET D'EXPLOSION

Les vapeurs inflammables, vapeurs de solvant et de peinture par exemple, sur le lieu de travail peuvent s'enflammer ou exploser. Pour prévenir un incendie ou une explosion:

- N'utiliser l'équipement que dans des locaux bien ventilés.
- Supprimer toutes les sources de feu, telles que les veilleuses, cigarettes, lampes électriques portatives et bâches plastique (risque de décharge d'électricité statique).
- Les pulvérisateurs produisent des étincelles. En cas d'utilisation de liquides inflammables dans ou près du pulvérisateur ou encore pour rincer ou nettoyer, tenir le pulvérisateur à un minimum de 20 ft (6 m) des vapeurs explosives.
- Veiller à débarrasser la zone de travail de tout résidu, comme les solvants, les chiffons et l'essence.
- Ne pas brancher ni débrancher de cordons d'alimentation électrique ni allumer ou éteindre la lumière en présence de vapeurs inflammables.
- Raccorder le matériel et les objets conducteurs se trouvant dans la zone de travail à la terre. Lire les instructions de Mise à la terre.
- Si l'on remarque la moindre étincelle d'électricité statique ou si l'on ressent une décharge électrique, arrêter le travail immédiatement. Ne pas utiliser le matériel tant que le problème n'a pas été identifié et résolu.
- La présence d'un extincteur est obligatoire dans la zone de travail.



### DANGERS D'INJECTIONS

Le produit s'échappant à haute pression du pistolet, d'une fuite sur le flexible ou d'un composant défectueux risque de transpercer la peau. La blessure peut avoir l'aspect d'une simple coupure, mais il s'agit en fait d'une blessure sérieuse pouvant entraîner une amputation. **Consulter immédiatement un médecin en vue d'une intervention chirurgicale.**

- Ne pas pointer le pistolet vers une personne ou une partie quelconque du corps.
- Ne pas mettre la main devant la buse de projection.
- Ne jamais colmater ou dévier les fuites avec la main, le corps, un gant ou un chiffon.
- Verrouiller la gâchette à chaque arrêt de la pulvérisation.
- Suivre la Procédure de décompression de ce manuel à chaque interruption de la pulvérisation et avant le nettoyage, la vérification ou l'entretien du matériel.



INSTRUCTIONS

### DANGER EN CAS DE MAUVAISE UTILISATION DE L'ÉQUIPEMENT

Toute mauvaise utilisation du matériel peut provoquer des blessures graves, voire mortelles.

- Ne pas dépasser la pression de service maximum ou la température spécifiée de l'élément le plus faible du système. Lire les **Caractéristiques techniques** de tous les manuels d'équipement.
- Utiliser des produits et solvants compatibles avec les pièces en contact avec le produit. Voir les **Caractéristiques techniques** de tous les manuels d'équipement. Lire les mises en garde du fabricant de produit et de solvant. Pour plus d'informations sur votre produit, demandez la fiche de sécurité produits à votre distributeur ou revendeur de produit.
- Vérifier le matériel quotidiennement. Réparer ou remplacer immédiatement toutes les pièces usées ou endommagées uniquement par des pièces d'origine Graco.
- Ne pas modifier cet équipement.
- N'utiliser ce matériel que pour l'usage auquel il est destiné. Pour plus de renseignements appelez votre distributeur Graco.
- Écarter les flexibles et câbles électriques des zones de circulation, des bords coupants, des pièces en mouvement et des surfaces chaudes.
- Ne pas plier ni trop cintrer les flexibles ni les utiliser pour tirer l'appareil.
- Tenir les enfants et animaux à l'écart du site de travail.
- Ne pas utiliser l'appareil si l'on est fatigué ou sous l'influence de drogue ou d'alcool.
- Se conformer à toutes les règles de sécurité applicables.



### RISQUES DUS AUX PIÈCES EN ALUMINIUM SOUS PRESSION

Ne pas utiliser de trichloréthane 1,1,1, de chlorure de méthylène et d'autres solvants d'hydrocarbure halogéné ou des produits contenant ces solvants dans le matériel. Une telle utilisation pourrait entraîner une réaction chimique grave et le risque d'explosion provoquant la mort, des blessures corporelles graves et/ou des dégâts.

A continuación se ofrecen advertencias en general relacionadas con la seguridad de la puesta en marcha, utilización, conexión a tierra, mantenimiento y reparación de este equipo. Además, puede encontrar advertencias adicionales a lo largo de este manual siempre que sea pertinente. Los símbolos que aparecen en el texto del manual se refieren a estas advertencias generales. Cuando vea estos símbolos en el manual, consulte estas páginas para obtener una descripción del riesgo específico.

## ADVERTÊNCIA

  	<p><b>PERIGO DE INCÊNDIO E EXPLOSÃO</b></p> <p>Os vapores inflamáveis na área de trabalho, tais como os provenientes de solventes e tintas, podem inflamar-se ou explodir. Para ajudar a evitar incêndios e explosões:</p> <ul style="list-style-type: none"> <li>• Utilize o equipamento apenas em áreas bem ventiladas.</li> <li>• Elimine todas as fontes de ignição, como, por exemplo, luzes piloto, cigarros, luzes eléctricas portáteis e plásticos de protecção (potencial arco estático).</li> <li>• O equipamento provoca faíscas. Ao lidar com líquidos inflamáveis, quer na aplicação ou junto da área da mesma, quer para circular no equipamento ou para o limpar, este deve ser colocado a uma distância de pelo menos 6 m (20 pés) de vapores explosivos.</li> <li>• Mantenha a área de trabalho sem detritos, incluindo solvente, panos e gasolina.</li> <li>• Não ligue nem desligue cabos de alimentação ou luzes na presença de vapores inflamáveis.</li> <li>• Ligue o equipamento e os objectos condutores presentes na área de trabalho à terra. Consulte as instruções de ligação à terra.</li> <li>• Se ocorrerem faíscas de estática ou se sentir um choque eléctrico, interrompa a utilização imediatamente. Não utilize o equipamento até identificar e eliminar o problema.</li> <li>• tenha sempre um extintor na área de trabalho.</li> </ul>
 	<p><b>PELIGRO DE INYECCIÓN A TRAVÉS DE LA PIEL</b></p> <p>O produto a alta pressão proveniente da pistola, fugas nos tubos flexíveis ou componentes danificados poderá provocar lesões na pele. As lesões podem ter o aspecto de um simples corte, porém, constituem ferimentos graves capazes de conduzir à amputação. <b>Obtenha tratamento médico imediato.</b></p> <ul style="list-style-type: none"> <li>• Não aponte o bico de pintura a ninguém nem a qualquer parte do corpo.</li> <li>• Não coloque as mãos sobre o bico.</li> <li>• Não tente interromper ou desviar fugas com a mão, o corpo, uma luva ou um pano.</li> <li>• Engate o dispositivo de segurança do gatilho quando não estiver a pintar.</li> <li>• Siga o Procedimento de Descompressão deste manual, quando parar de pintar e antes de dar início aos procedimentos de limpeza, verificação ou manutenção.</li> </ul>
 <p>INSTRUÇÕES</p>	<p><b>PERIGOS DE MÁ UTILIZAÇÃO DO EQUIPAMENTO</b></p> <p>A utilização incorrecta do equipamento poderá resultar em ferimentos graves ou morte.</p> <ul style="list-style-type: none"> <li>• Não exceda a pressão de trabalho máxima nem o nível de temperatura do componente do sistema de valor mais baixo. Consulte a <b>Ficha Técnica</b> em todos os manuais do equipamento.</li> <li>• Utilize produtos e solventes compatíveis com as peças em contacto com o produto do equipamento. Consulte a <b>Ficha Técnica</b> em todos os manuais do equipamento. Leia as advertências dos fabricantes do líquido e do solvente. Para obter informações completas relativas ao material que utiliza, solicite a folha de dados de segurança do material ao distribuidor ou ao revendedor.</li> <li>• Verifique diariamente o equipamento. Repare ou substitua imediatamente as peças gastas ou danificadas apenas com peças de substituição genuínas da Graco.</li> <li>• Não altere nem modifique este equipamento.</li> <li>• Utilize o equipamento apenas para o fim a que se destina. Solicite informações ao seu distribuidor Graco.</li> <li>• Afaste os tubos flexíveis e cabos de áreas com movimento, pontas afiadas, peças em movimento e superfícies quentes.</li> <li>• Não dê nós nem dobre os tubos flexíveis, nem os utilize para puxar o equipamento.</li> <li>• Mantenha crianças e animais afastados da área de trabalho.</li> <li>• Não utilize a unidade se estiver cansado ou sob a influência de drogas ou de álcool.</li> <li>• Cumpra todas as normas de segurança aplicáveis.</li> </ul>
	<p><b>PERIGO DE PEÇAS DE ALUMÍNIO PRESSURIZADO</b></p> <p>Não utilize 1,1,1-tricloroetano, cloreto de metileno, outros solventes de hidrocarbonetos halogenados ou produtos contendo tais solventes neste equipamento; tal utilização poderá resultar numa reacção química perigosa, com possibilidade de explosão, ferimentos graves e/ou danos materiais significativos.</p>

Seguem-se advertências gerais relativamente à instalação, utilização, ligação à terra, manutenção e reparação deste equipamento. Existem também advertências mais específicas, que podem ser encontradas ao longo deste manual, onde aplicáveis. Os símbolos apresentados ao longo do manual referem-se a estas advertências gerais. Quando os símbolos surgirem no manual, consulte estas páginas para obter uma descrição sobre o perigo específico.

## **ADVERTENCIA**



### **PELIGROS DE INCENDIOS Y EXPLOSIONES**

Vapores inflamables, como los vapores de disolvente o de pintura en la zona de trabajo pueden incendiarse o explotar. Para evitar un incendio o explosión:

- Utilice el equipo únicamente en áreas bien ventiladas.
- Elimine toda fuente de ignición, tales como las luces piloto, los cigarrillos, las linternas eléctricas y las cubiertas de plástico (arcos estáticos potenciales).
- El pulverizador genera chispas. Cuando utilice líquidos inflamables cerca de, o en el pulverizador, o cuando lo lave o limpie, mantenga el pulverizador al menos a 6 m (20 pies) de distancia de los vapores explosivos.
- Mantenga limpia la zona de trabajo, sin disolventes, trapos o gasolina.
- No enchufe ni desenchufe cables de alimentación ni apague ni encienda las luces en el área de pulverización.
- Conecte a tierra el equipo y los objetos conductores eléctricamente de la zona de trabajo. Lea las instrucciones de la Conexión a tierra.
- Si se aprecia la formación de electricidad estática durante el uso de este equipo, deje de trabajar inmediatamente. No utilice el sistema hasta haber identificado y corregido el problema.
- Guarde un extintor de incendios en la zona de trabajo.



### **PERIGO DE INJEÇÃO ATRAVÉS DA PELE**

El fluido a alta presión procedente de la pistola, fugas de la manguera o componentes rotos penetrarán en la piel. La inyección del líquido puede tener la apariencia de un simple corte, pero se trata de una herida grave que puede conducir a la amputación. **Consiga atención médica inmediatamente.**

- No apunte nunca la pistola hacia alguien o alguna parte del cuerpo.
- No coloque la mano sobre la boquilla de pulverización.
- No intente bloquear ni desviar posibles fugas con la mano, el cuerpo, los guantes o con un trapo.
- Enganche el seguro del gatillo cuando no esté pulverizando.
- Siga el Procedimiento de descompresión de este manual, cuando deje de pulverizar y antes de limpiar, revisar o reparar el equipo.



INSTRUCCIONES

### **PELIGROS DEBIDOS A LA UTILIZACIÓN INCORRECTA DEL EQUIPO**

El uso incorrecto puede causar la muerte o heridas graves.

- No exceda la presión máxima de trabajo o la temperatura del componente con menor valor nominal del sistema. Lea la sección **Características técnicas** de todos los manuales del equipo.
- Utilice fluidos y disolventes que sean compatibles con las piezas húmedas del equipo. Consulte las **Características técnicas** de todos los manuales del equipo. Lea las advertencias de los fabricantes de los fluidos y los disolventes. Para obtener información completa sobre su material, pida la MSDS a su distribuidor o detallista.
- Revise el equipo a diario. Repare o cambie inmediatamente las piezas desgastadas o dañadas únicamente con piezas de repuesto originales de Graco.
- No altere ni modifique el equipo.
- Utilice el equipo únicamente para el fin para el que ha sido destinado. Si desea información, póngase en contacto con su distribuidor Graco.
- Desvíe las mangueras de zonas de tráfico intenso, de curvas pronunciadas, de piezas móviles y superficies calientes.
- No retuerza ni doble las mangueras, ni las utilice para arrastrar el equipo.
- Mantenga a los niños y a los animales lejos de la zona de trabajo.
- No utilice el equipo si está cansado o bajo los efectos de medicamentos o del alcohol.
- Respete todas las normas relativas a la seguridad.



### **PELIGRO DE PIEZAS DE ALUMINIO A PRESIÓN**

Nunca utilizar 1,1,1-tricloroetano, cloruro de metileno u otros disolventes a base de hidrocarburos halogenados o fluidos que contengan tales disolventes en este equipo, dado que contiene piezas de aluminio y/o zinc. La utilización de tales fluidos puede causar una importante reacción química, con una posible explosión y dar lugar a graves lesiones corporales, e incluso la muerte y/o importantes daños materiales.

# Grounding and Electric Requirements / Spécifications électriques et de mise à la terre / Requisitos de ligação à terra e eléctricos / Conexión a tierra y requisitos eléctricos



The sprayer must be grounded. Grounding reduces the risk of static and electric shock by providing an escape wire for the electrical current due to static build up or in the event of a short circuit.

Het spuitapparaat moet worden geaard. Aarding verlaagt de kans op statische en elektrische schokken omdat het een ontsnappingsdraad biedt voor de elektrische stroom die ontstaat als gevolg van statische elektriciteit en bij eventuele kortsluiting.

Este pulverizador debe estar conectado a tierra. La conexión a tierra reduce el riesgo de descargas eléctricas y estáticas al proporcionar un cable por donde puede escapar la corriente eléctrica debida a la acumulación estática o en caso de que haya un cortocircuito.

O equipamento tem que ter ligação à terra. A ligação à terra reduz o risco de choque eléctrico e electrostático, fornecendo um cabo de fuga para a corrente eléctrica gerada pela carga electrostática ou para ou em caso de curto-circuito.

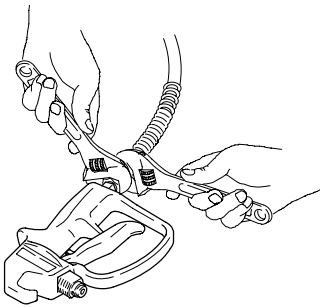

- **Ground sprayer gun** through connection to a properly-grounded fluid hose and pump.
- **Raccorder le pistolet** à la terre par le biais d'un flexible produit et d'une pompe correctement mis à la terre.
- **Ligue a pistola do equipamento** à terra através da ligação a um tubo flexível de líquido e da bomba.
- **Conecte a tierra la pistola de pulverización** mediante la conexión a una bomba y una manguera de fluido correctamente conectadas a tierra.

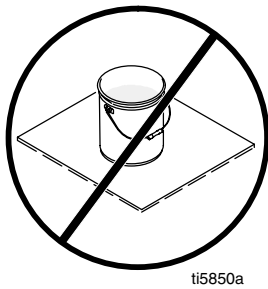

- **Ground solvent pails used when flushing.** Follow local code. Use only conductive, metal pails, placed on a grounded surface such as concrete. Do not place the pail on a non-conductive surface such as paper or cardboard, which interrupts the grounding continuity.
- **Raccorder à la terre les seaux de solvants utilisés pendant le rinçage.** Respecter la réglementation locale. N'utiliser que des seaux métalliques conducteurs placés sur une surface mise à la terre, sur du béton par exemple. Ne pas poser de seau sur une surface non conductrice, papier ou carton, parce qu'elle interrompt la continuité de la terre.
- **Ligue os baldes de solventes utilizados para a limpeza à terra.** Tenha em atenção o regulamento local. Utilize apenas baldes metálicos condutores, colocados numa superfície com ligação à terra, como é o caso do cimento. Não coloque o balde numa superfície não condutora, como é o caso do papel ou do cartão, que interrompem a continuidade da ligação à terra.
- **Conecte a tierra las latas de disolvente utilizadas para la limpieza.** Siga las normas locales. Utilice sólo latas metálicas conductoras, colocadas sobre una superficie de tipo cemento. No coloque la lata en una superficie no conductora, como papel o cartón, ya que se interrumpe la conexión a tierra.

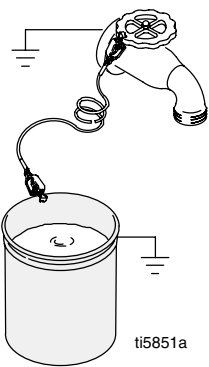

- **Ground the metal pail** by connecting a ground wire to the pail by clamping one end to pail and the other end to ground such as as water pipe.
- **Raccorder le seau métallique à la terre** en branchant un fil de terre sur le seau en pinçant une extrémité sur le seau et l'autre sur la terre, sur une conduite d'eau par exemple.
- **Ligue o balde metálico à terra** através da ligação de um fio terra ao balde, fixando uma extremidade ao balde e a outra a um objecto ligado à terra, tal como um cano de água.
- **Conecte a tierra el bidón metálico** conectando un cable de conexión a tierra al bidón sujetando un extremo al bidón y el otro extremo a una tierra, por ej. una tubería de agua.



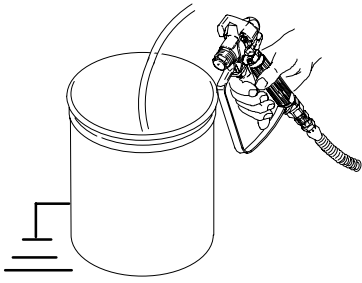

- **Maintain grounding continuity** when flushing or relieving pressure by holding metal part of spray gun firmly to side of a grounded metal pail, then trigger gun.
- **Maintenir la continuité** de la mise à la terre pendant le rinçage ou la décompression en appuyant une partie métallique du pistolet contre le côté d'un seau métallique relié à la terre, puis appuyer sur la gâchette du pistolet.
- **Para manter a continuidade da ligação** à terra durante a lavagem ou a descompressão, encoste a parte metálica da pistola de pintura firmemente a um balde metálico em contacto com a terra. De seguida, accione a pistola.
- **Mantenga la continuidad de la puesta a tierra** durante la limpieza o la liberación de la presión sujetando firmemente una pieza metálica de la pistola de pulverización contra el borde de una lata metálica con conexión a tierra y después dispare la pistola.

## PRESSURE RELIEF / DÉCOMPRESSION / DESCOMPRESIÓN / ALIVIO DE PRESSÃO



1. Turn sprayer OFF. Set trigger lock. Remove tip.

Mette le pulvérisateur sur ARRET. Verrouiller la gâchette. Enlever la buse.

Apague el pulverizador. Fije el bloqueo del gatillo. Desmonte la boquilla.

Desligue o equipamento. Aplique o fecho do gatilho. Retire o bico.

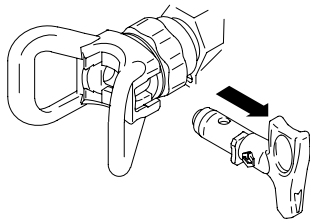

2. Remove trigger lock.

Déverrouiller la gâchette.

Suelte el bloqueo del gatillo.

Retire o fecho do gatilho.

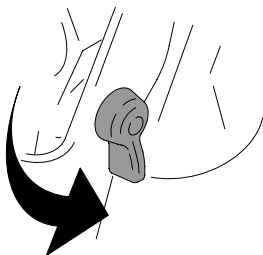

3. Trigger gun into grounded metal bucket.

Actionner le pistolet en le tenant dans un seau métallique mis à la terre

Dispare la pistola hacia el interior de un cubo metálico conectado a tierra.

Accione a pistola para um balde metálico ligado à terra.

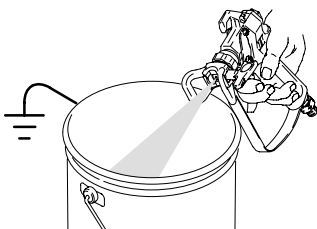

# Setup / Installation / Disposición / Instalação



## TRIGGER LOCK POSITIONS POSITIONS DE VERROUILLAGE DE LA GACHETTE POSICIONES DE BLOQUEO DEL GATILLO POSIÇÕES DE BLOQUEIO DO GATILHO

Unlocked  
Déverrouillé  
Desbloqueado

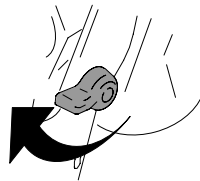

Locked  
Verrouillé  
Bloqueado

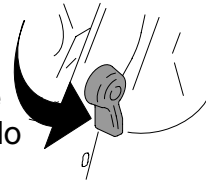

Guard

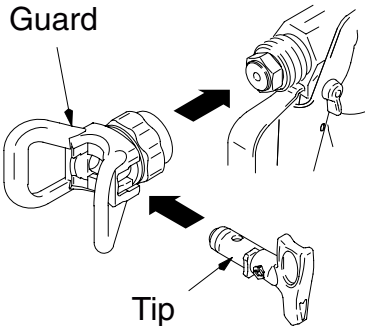

Tip

1. Set trigger lock. Install tip and guard.

Verrouiller la gâchette. Monter la buse et la garde.

Fije el bloqueo del gatillo. Instale la boquilla y la protección.

Aplique o fecho do gatilho. Instale o bico e a respectiva protecção.

2. Tighten retaining nut.

Resserrer l'écrou de retenue.

Apretar la tuerca de retención.

Aperte a porca de retenção.

**NOTE:** Disconnecting trigger guard from body beneath diffuser provides unobstructed access to the nut for tightening.

**NB:** en retirant le garde-buse du corps en dessous du diffuseur, on dégage l'accès à l'écrou pour le serrer.

**NOTA:** Si desconecta la protección del gatillo por debajo del difusor podrá apretar la tuerca.

**NOTA:** ao separar o protector do gatilho do corpo sob o difusor, é providenciado livre acesso à porca, para apertar.

3. Connect fluid hose to gun.

Reliez le tuyau liquide au pistolet.

Conecte la manguera flúida con el arma.

Conecte a mangueira fluida ao injetor.

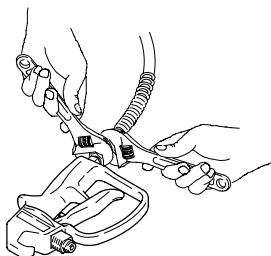

# ADJUST SPRAY / RÉGLER LE JET / AJUSTAR PULVERIZACIÓN / REGULAR A PULVERIZAÇÃO

---

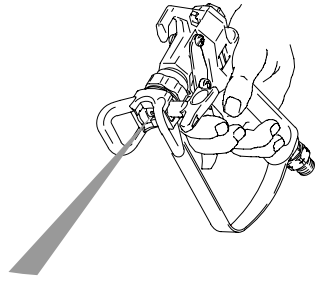

1. Remove trigger lock. Trigger gun.

Déverrouiller la gâchette. Actionner le pistolet.

Suelte el bloqueo del gatillo. Dispare la pistola.

Retire o fecho do gatilho. Accione a pistola.

2. Hold gun perpendicular and approximately 12 in. (304 mm) from surface. Move gun first, then pull gun trigger to spray.

Tenir le pistolet perpendiculairement à la surface à peindre et à env. 12 in. (304 mm) de celle-ci. Commencer par déplacer le pistolet, puis appuyer sur la gâchette pour pulvériser.

Sujete la pistola perpendicularmente y a una distancia de la superficie de unos 304 mm (12 pulgadas). Mueva primero la pistola, y después apriete el gatillo para comenzar a pulverizar.

Segure a pistola na perpendicular e a cerca de 304 mm da superfície. Movimento primeiro a pistola, accionando depois o gatilho para pintar.

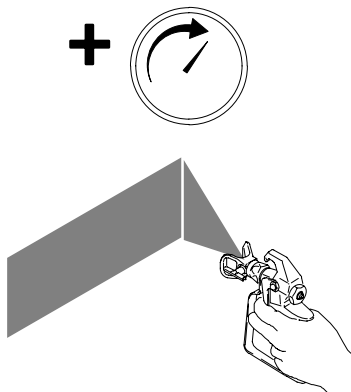
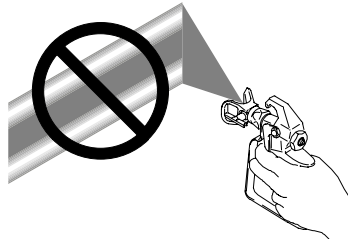

3. Slowly increase the pump pressure until coverage is even and uniform.

Augmenter lentement la pression de la pompe jusqu'à ce que ce que la couche de couverture soit régulière et uniforme.

Aumente lentamente la presión de la bomba hasta conseguir una cobertura uniforme.

Aumente lentamente a pressão da bomba, até a cobertura estar uniforme.

# ALIGN SPRAY / ALIGNER LE JET / ALINEAR PULVERIZACIÓN / DIRIGIR O LEQUE

---

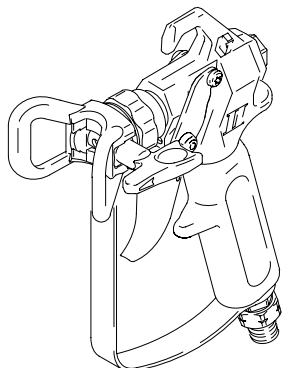

1. Loosen tip guard retaining nut.

Desserrer l'écrou de fixation du garde-buse.

Afloje la tuerca de retención de la protección de la boquilla.

Desaperte a porca de retenção da protecção do bico.

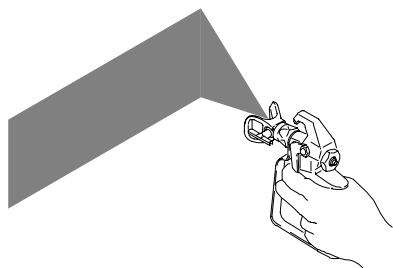

2. To spray a horizontal pattern, turn tip guard horizontally.

Pour obtenir un jet horizontal, mettre le garde-buse à l'horizontale.

Para conseguir un chorro de pulverización horizontal, gire la protección de la boquilla hasta la posición horizontal.

Posicione o protector do bico horizontalmente, caso pretenda um leque horizontal.

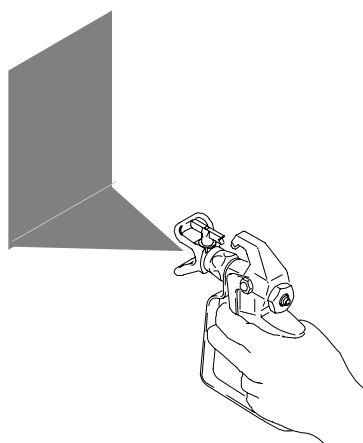

3. To spray a vertical pattern, turn tip guard vertically.

Pour obtenir un jet vertical, mettre le garde-buse à la verticale.

Para conseguir un chorro de pulverización vertical, gire la protección de la boquilla hasta la posición vertical.

Posicione o protector do bico verticalmente, caso pretenda um leque vertical.

# CLEAR CLOG / DÉBOUCHER LA BUSE / ELIMINAR OBSTRUCCIÓN / ELIMINAR A OBSTRUÇÃO

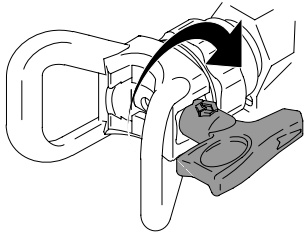

1. Set trigger lock. Rotate tip 180°.

Verrouiller la gâchette. Tourner la buse de 180°.

Fije el bloqueo del gatillo. Gire la boquilla 180°.

Aplique o fecho do gatilho. Rode o bico 180°.

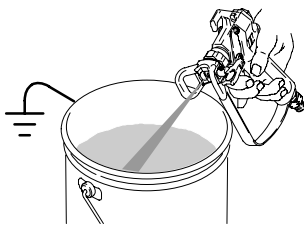

2. Remove trigger lock. Trigger gun into pail or onto ground to remove clog.

Déverrouiller la gâchette. Actionner le pistolet dans un seau ou au-dessus du sol pour le déboucher.

Suelte el bloqueo del gatillo. Dispare la pistola hacia el interior de un bidón para eliminar la obstrucción.

Retire o fecho do gatilho. Accione a pistola para o balde ou para o chão, para remover a obstrução.

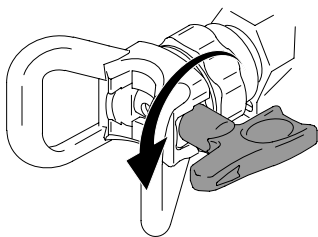

3. Set trigger lock. Rotate tip 180°. Continue to spray.

Verrouiller la gâchette. Tourner la buse de 180°.

Fije el bloqueo del gatillo. Gire la boquilla 180°.

Aplique o fecho do gatilho. Rode o bico 180°.

# REPLACE NEEDLE / REMPLACER LE POINTEAU / REEMPLAZAR AGUJA / SUBSTITUIR AGULHA

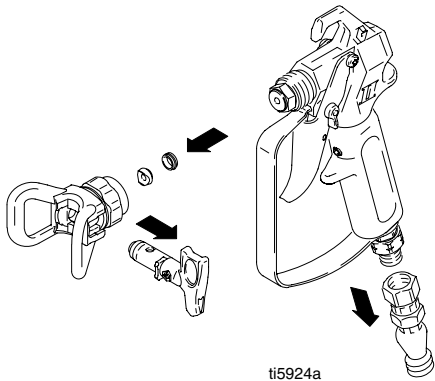

1. Set trigger lock. Remove tip and guard and disconnect gun from fluid hose.

Verrouiller la gâchette. Démontez la buse et la garde, puis débranchez le flexible produit sur le pistolet.

Fije el bloqueo del gatillo. Retire la boquilla y la protección y desconecte la pistola de la manguera de fluido.

Aplique o fecho do gatilho. Retire o bico e a protecção e desligue a mangueira da pistola.

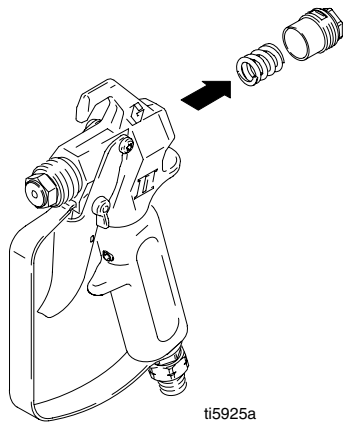

2. Release trigger lock. Remove end cap and spring from inside gun.

Déverrouiller la gâchette. Sortir le chapeau d'extrémité et le ressort du pistolet.

Suelte el bloqueo del gatillo. Desmonte el casquillo de extremo y el muelle del interior de la pistola.

Solte o fecho do gatilho. Retire a tampa da extremidade e a mola do interior da pistola.

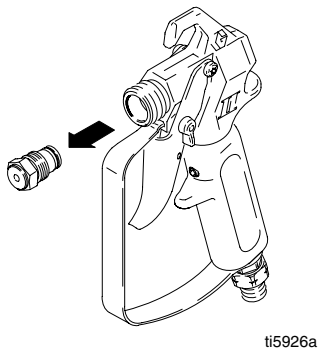

3. Remove diffuser.

Enlever le diffuseur.

Desmonte el difusor.

Retire o difusor.

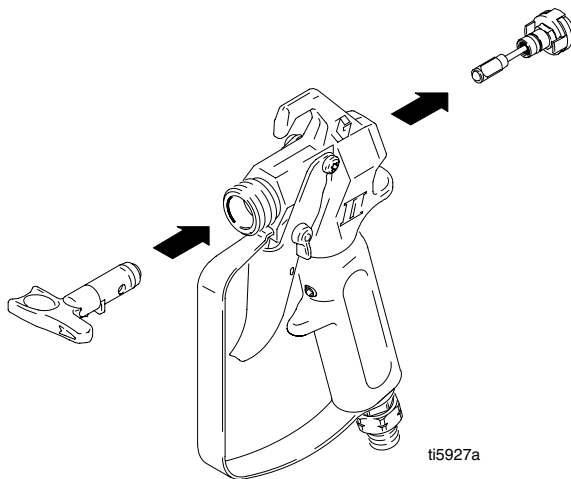

ti5927a

4. Remove needle assembly by pushing it through the gun body from the front, out the back.

Démonter le pointeau en le poussant par devant hors du corps du pistolet.

Desmónte el conjunto de la aguja empujándolo a través del cuerpo de la pistola desde la parte delantera hacia la parte trasera.

Retire a agulha, empurrando-a ao longo do corpo da pistola, da frente para trás.

**HINT:** Use the barrel of the RAC tip to push needle from front through gun body.

**CONSEIL:** Se servir de la tige de la buse RAC pour pousser le pointeau par devant et le chasser du corps du pistolet.

**CONSEJO:** Utilice el cilindro de la boquilla RAC para empujar la aguja desde la parte delantera a través del cuerpo de la pistola.

**SUGESTÃO:** use o barril do bico RAC para empurrar a agulha ao longo do corpo da pistola, a partir da frente.

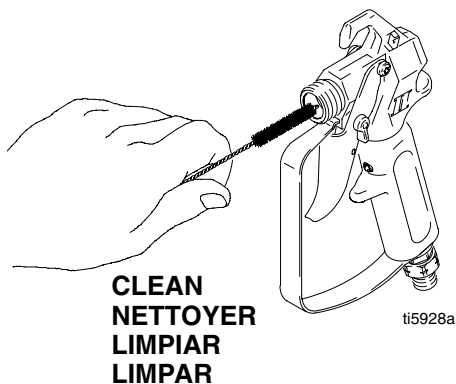

ti5928a

5. Clean internal passages of gun.

Nettoyer les conduits intérieurs du pistolet.

Limpie los conductos internos de la pistola.

Limpe as passagens internas da pistola.

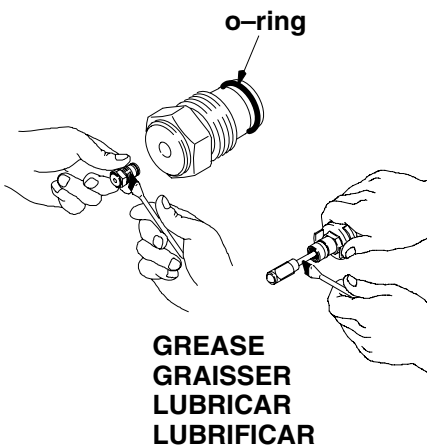

**GREASE**  
**GRAISSER**  
**LUBRICAR**  
**LUBRIFICAR**

6. Grease o-rings on diffuser and new needle using a *nonsilicon* grease.

Graisser les joints toriques du nouveau pointeau avec une graisse *sans silicone*.

Engrase las juntas tóricas de la nueva aguja utilizando una grasa *sin silicona*.

Lubrifique os vedantes da nova agulha, utilizando uma massa lubrificante *sem silicone*.

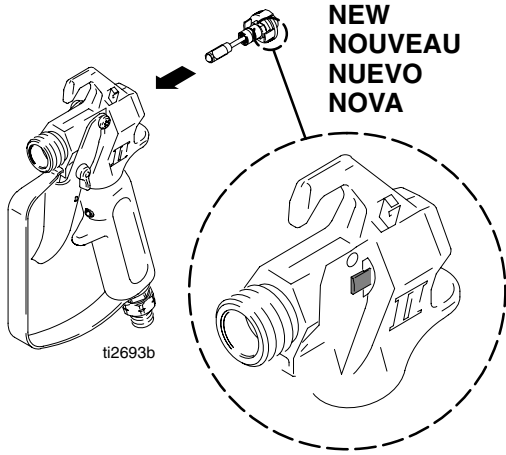

9. Insert new needle into gun as shown.

Enfoncer le nouveau pointeau dans le pistolet.

Introduzca la nueva aguja en la pistola.

Introduza a nova agulha na pistola.

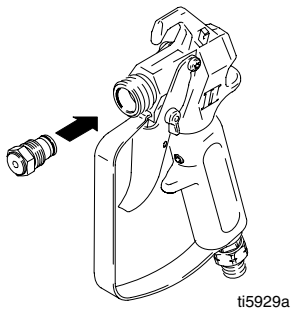

7. Install diffuser. Tighten to 120–130 in–lb.

Monter le diffuseur. Actionner le pistolet et serrer le diffuseur a 120 – 130 in–lb.

Instale el difusor. Dispare la pistola y apriete el difusor a un par de 120 – 130 in–lb.

Instale o difusor. Accione a pistola e aperte o difusor a 120 – 130 pol.–lb.

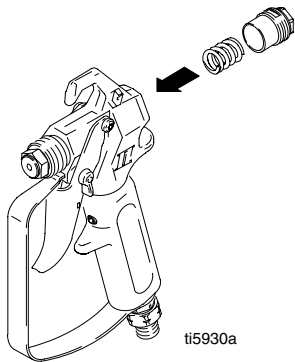

8. Install spring and end cap. Tighten to 28–32 in–lb.

Mettre le ressort et le chapeau en place. Serrer à 28-32 in–lb.

Instale el muelle y la tapa del extremo. Apriete a un par de 28–32 in–lb.

Instale a mola e a tampa da extremidade. Aperte 28–32 lbs. pol.



# Cleaning Filter / Nettoyage du filtre / Limpieza del filtro / Limpeza do filtro

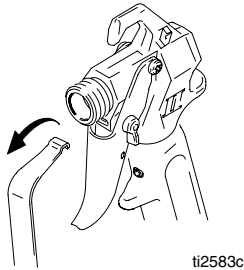

1. Set trigger lock. Disconnect trigger guard from gun body beneath diffuser by pushing up on guard hook and pulling it out of notch.

Verrouiller la gâchette. Désolidariser la sous-garde du corps du pistolet en dessous du diffuseur en poussant la garde vers le haut et en la décrochant.

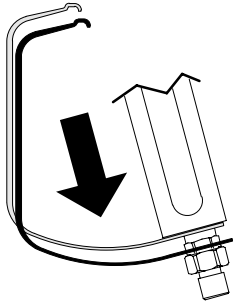

Fije el bloqueo del gatillo. Desconecte la protección del gatillo del cuerpo de la pistola, por debajo del difusor, empujando hacia arriba el gancho de la protección y sacándola por la ranura.

Aplique o fecho do gatilho. Separe o protector do gatilho do corpo da pistola, sob o difusor, fazendo pressão para cima no encaixe do protector e retirando-o do entalhe.

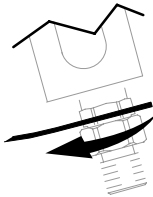

2. Unscrew handle from gun housing or use the trigger guard beneath the gun handle as a wrench to loosen the nut.

Dévissez la poignée du logement de pistolet ou employez la garde de déclenchement sous la poignée de pistolet comme clé pour détacher l'écrou.

Desatornille la manija de la cubierta del arma o utilice a protector del disparador debajo de la manija del arma como llave para aflojar la tuerca.

Desaparafuse o punho da carcaça do injetor ou use o protetor do disparador abaixo do punho do injetor como uma chave afrouxar a porca.

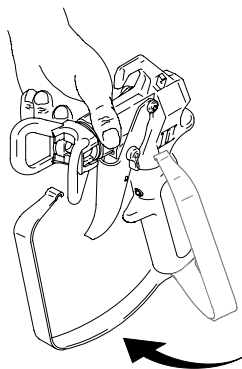

**LOOSEN / DESSERRER /  
AFLOJE / DESAPERTE**

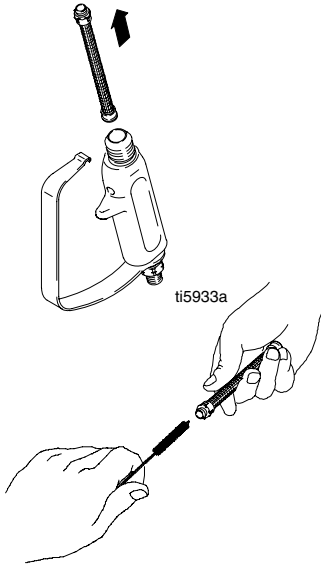

3. Remove and clean filter. A soft brush can be used to loosen and remove debris.

**NOTE:** Filter is removed from top of gun handle.

Démonter le filtre. Utiliser une brosse douce pour enlever les impuretés.

**REMARQUE:** sortir le filtre par le haut de la poignée.

Desmonte el filtro. Se puede utilizar un cepillo suave para soltar y eliminar la suciedad.

**NOTA:** El filtro se desmonta por la parte superior de la empuñadura de la pistola.

Retire o filtro. Pode ser usada uma escova macia para soltar e remover o lixo.

**NOTA:** o filtro é retirado a partir do topo do punho da pistola.

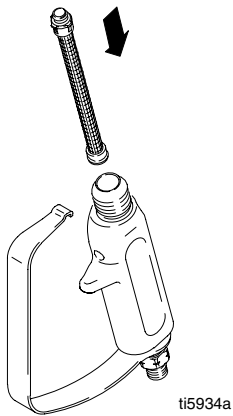

4. Insert filter in handle.

**NOTE:** Filter is reinserted in opening on top of gun handle.

Réintroduire le filtre dans la poignée.

**REMARQUE:** Introduire le filtre par l'ouverture située sur le dessus de la poignée.

Introduzca el filtro en la empuñadura.

**NOTA:** El filtro se introduce por la abertura de la parte superior de la empuñadura de la pistola.

Insira o filtro no punho.

**NOTA:** o filtro é novamente inserido na abertura no topo do punho da pistola.

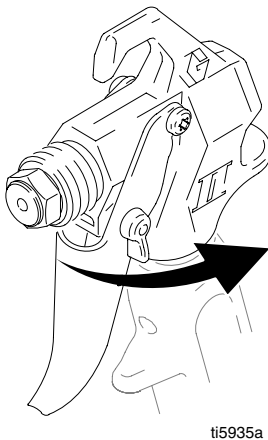

5. Attach handle to gun head.

Attachez la poignée à la tête de pistolet.

Una la manija a la cabeza del arma.

Una o punho à cabeça do injetor.

**TIGHTEN  
RESSERRER  
APRIETE  
APERTE**

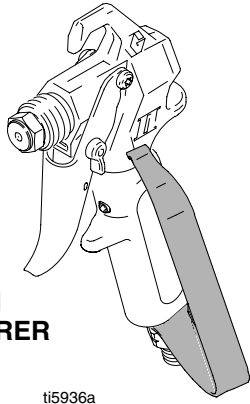

6. Tighten handle by hand until it is firmly seated in fluid head or use trigger guard to tighten nut.

Serrez la poignée à la main jusqu'à ce qu'elle soit fermement posée dans la tête liquide ou employez la garde de déclenchement pour serrer l'écrou.

Apriete la manija a mano hasta que se asienta firmemente en la cabeza flúida o utilice a protector del disparador para apretar la tuerca.

Aperte o punho pela mão até que esteja assentada firmemente na cabeça fluida ou use o protetor do disparador apertar a porca.

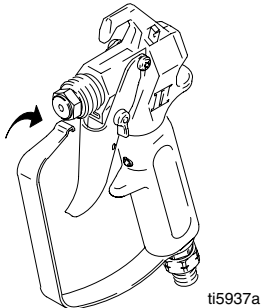

7. Reattach trigger guard to gun.

Refixer la sous-garde sur le pistolet.

Vuelva a colocar la protección del gatillo en la pistola.

Volte a inserir o protetor do gatilho na pistola.

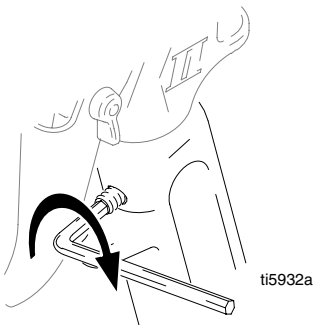

**NOTE:** For the Contractor II model only: To adjust alignment of the handle to the fluid head, loosen set screw in gun handle with an allen wrench. Turn handle to adjust alignment. Retighten set screw.

**NOTE :** Pour le modèle de l'entrepreneur II seulement : Pour ajuster l'alignement de la poignée sur la tête liquide, détachez la vis de réglage dans la poignée de pistolet avec une clé mâle. Tournez la poignée pour ajuster l'alignement. Resserrez la vis de réglage.

**NOTA:** Para el modelo del contratista II solamente: Para ajustar la alineación de la manija a la cabeza flúida, afloje el tornillo de presión en manija del arma con una llave Allen. Dé vuelta a la manija para ajustar la alineación. Vuelva a apretar el tornillo de presión.

**NOTA:** Para o modelo do contratante II somente: Para ajustar o alinhamento do punho à cabeça fluida, afrouxe o parafuso de fixação no punho do injetor com uma chave de Allen. Gire o punho para ajustar o alinhamento. Reaperte o parafuso de fixação.

## Parts Drawing / Pièces / Diagrama de peças / Desenho das peças

**Contractor Gun Series A and B Models: / Modèles de pistolets Contractor:  
Modelos de pistola Contractor: / Modelos de Pistola Contractor:  
246220, 246221, 246222, 246224, 246225, 246434, 246538, 824987**

Ref. No.	Part No.	Description	Qty.
1	15B569	HOUSING	1
2	15D917	SPRING, compression	1
3	15B549	NUT, end	1
4	287031	KIT, needle, repair, (includes 2)	1
10	117602	SCREW, shoulder, pan hd (included with 11)	2
11	287104	TRIGGER, 2-finger	1
	287103	TRIGGER, 4-finger	1
12	15B579	GUARD, trigger	1
13	179733	SEAL, sleeve	1
14	287594	KIT, Gun handle, includes 20	1
15	287032	FILTER, 60 mesh	1
	287033	FILTER, 100 mesh	1
	287034	FILTER, 60 & 100 mesh combo	1
16	15B583	TUBE, handle	1
17	15B958	O-RING, packing	1
18	287099	SWIVEL	1
19▲	222385	WARNING CARD (not shown)	1
20	100002	SCREW, set	1
21	119799	BRUSH, cleaning	1

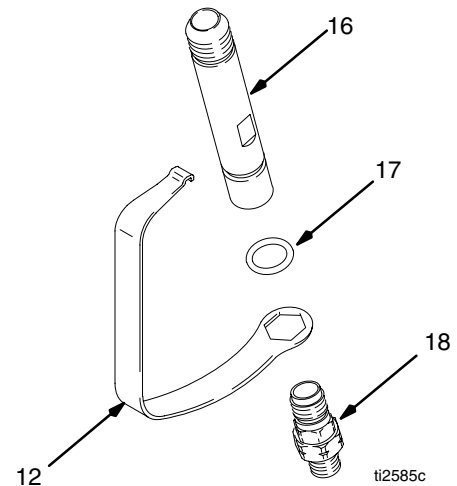
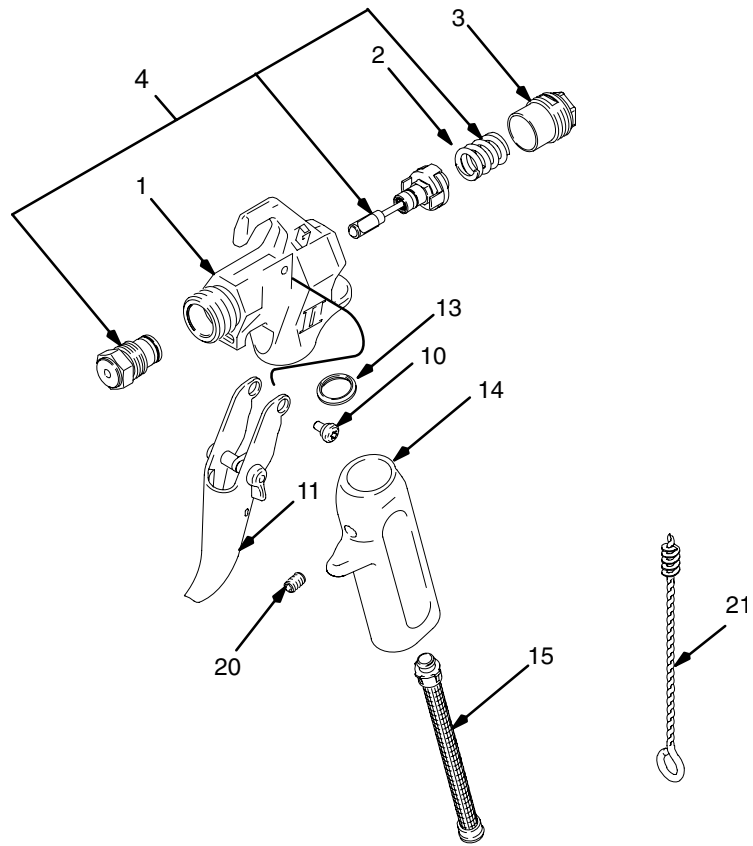

- ▲ Replacement Danger and Warning labels, tabs and cards are available at no cost.
- ▲ Les étiquettes et les panonceaux de danger et de mise en garde supplémentaires sont disponibles gratuitement.
- ▲ Se pueden obtener gratuitamente tarjetas y etiquetas de advertencia y de peligro, de recambio.
- ▲ Encontram-se disponíveis gratuitamente etiquetas, rótulos e cartões de advertência e de perigo sobressalentes.

# Parts Drawing / Pièces / Diagrama de peças / Desenho das peças

**FTx Gun Series A and B Model: / Modèle de pistolet FTx: / Modelos de pistola FTx: / Modelo de Pistola FTx: 246230 – 246235, 246435, 246539, 246540**

Ref.

No.	Part No.	Description	Qty.
1	15B569	HOUSING	1
2	15D917	SPRING, compression	1
3	15B549	NUT, end	1
4	287031	KIT, needle, repair (includes 2)	1
10	117602	SCREW, shoulder, pan hd (included with #11)	2
11	287104	TRIGGER, 2-finger	1
	287106	TRIGGER, 4-finger	
12	15B579	GUARD, trigger	1
13	179733	SEAL, sleeve	1
14	15B584	HANDLE	1
	15B826	HANDLE (model 246233, 246540)	
15	287032	FILTER, 60 mesh	1
	287033	FILTER, 100 mesh	
	287034	FILTER, 60 and 100 mesh combo	
16	15B903	SLEEVE, swivel (not shown)	1
18	287099	SWIVEL	1
19▲	222385	WARNING CARD (not shown)	1
21	119799	BRUSH, cleaning	1

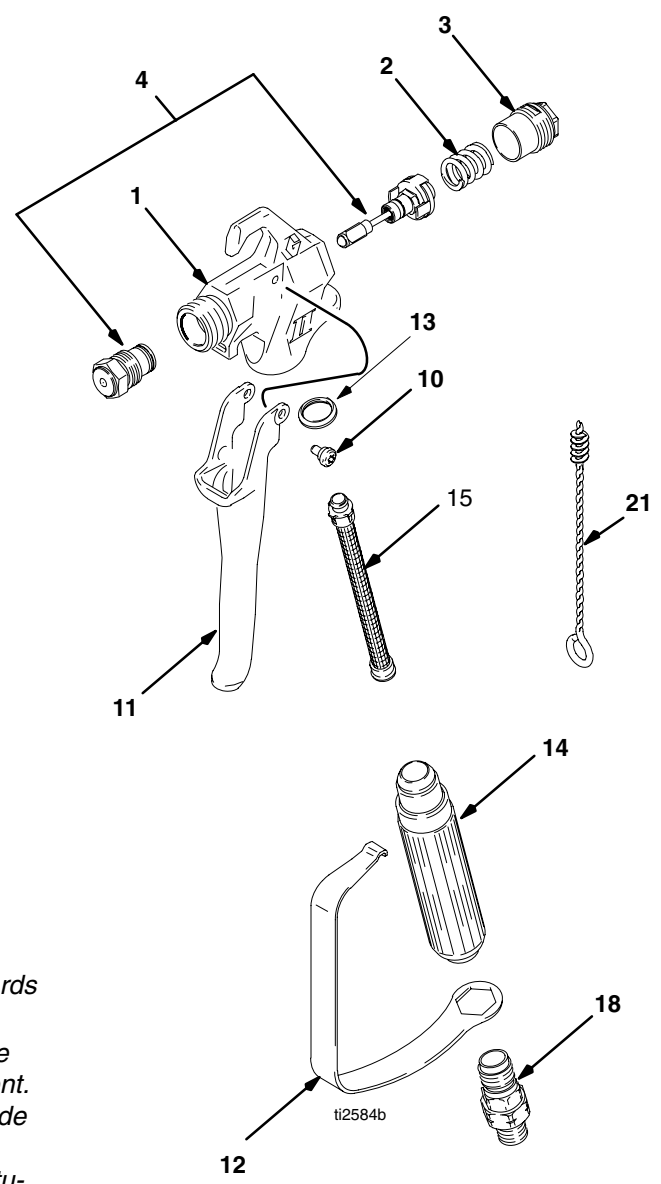

- ▲ Replacement Danger and Warning labels, tabs and cards are available at no cost.
- ▲ Les étiquettes et les panonceaux de danger et de mise en garde supplémentaires sont disponibles gratuitement.
- ▲ Se pueden obtener gratuitamente tarjetas y etiquetas de advertencia y de peligro, de recambio.
- ▲ Encontram-se disponíveis gratuitamente etiquetas, rótulos e cartões de advertência e de perigo sobressalentes.

# Parts Drawing / Pièces / Diagrama de peças / Desenho das peças

## RAC X TIP

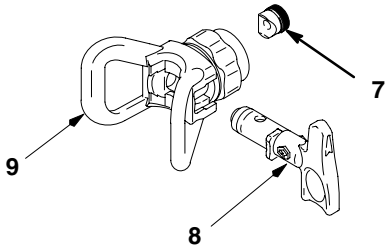

7	246453	RAC X One Seal (5-pack)	1
8	LTX517	RAC X SwitchTip, Size 517	1
9	246215	RAC X HandTite™ GUARD	1

## RAC 5 TIP

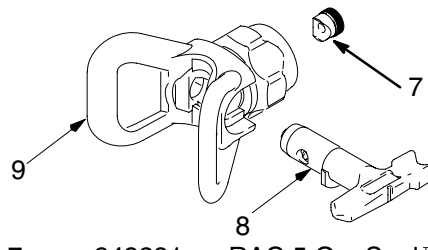

7	243281	RAC 5 OneSeal™ (5-pack)	1
8	286517	RAC 5 SwitchTip, Size 517	1
9	243161	RAC 5 HandTite™ Tip Guard	1

## Technical Data

Maximum Working Pressure	3600 psi(248 bar, 24.8 MPa)
Fluid orifice size	0.125 in. (3.18 mm)
Weight (with tip and guard)	19.4 oz (550 g)
Inlet	1/4 npsm swivel
Maximum material temperature	120 F (49 C)
Wetted parts	Stainless steel, polyethylene, polyurethane, nylon, aluminum, acetal copolomer, tungsten carbide
Noise Level*	
Sound power	87 dBa
Sound pressure	78 dBa
*Measured at 3.1 feet (1 m) while spraying water-base paint, specific gravity 1.36, through a 517 tip at 3000 psi (207 bar, 20.7 MPa) per ISO 3744	

# Graco Standard Warranty / Garantie Graco standard / Garantía estándar de Graco / Garantia Standard da Graco

Graco warrants all equipment referenced in this document which is manufactured by Graco and bearing its name to be free from defects in material and workmanship on the date of sale to the original purchaser for use. With the exception of any special, extended, or limited warranty published by Graco, Graco will, for a period of twelve months from the date of sale, repair or replace any part of the equipment determined by Graco to be defective. This warranty applies only when the equipment is installed, operated and maintained in accordance with Graco's written recommendations.

This warranty does not cover, and Graco shall not be liable for general wear and tear, or any malfunction, damage or wear caused by faulty installation, misapplication, abrasion, corrosion, inadequate or improper maintenance, negligence, accident, tampering, or substitution of non-Graco component parts. Nor shall Graco be liable for malfunction, damage or wear caused by the incompatibility of Graco equipment with structures, accessories, equipment or materials not supplied by Graco, or the improper design, manufacture, installation, operation or maintenance of structures, accessories, equipment or materials not supplied by Graco.

This warranty is conditioned upon the prepaid return of the equipment claimed to be defective to an authorized Graco distributor for verification of the claimed defect. If the claimed defect is verified, Graco will repair or replace free of charge any defective parts. The equipment will be returned to the original purchaser transportation prepaid. If inspection of the equipment does not disclose any defect in material or workmanship, repairs will be made at a reasonable charge, which charges may include the costs of parts, labor, and transportation.

**THIS WARRANTY IS EXCLUSIVE, AND IS IN LIEU OF ANY OTHER WARRANTIES, EXPRESS OR IMPLIED, INCLUDING BUT NOT LIMITED TO WARRANTY OF MERCHANTABILITY OR WARRANTY OF FITNESS FOR A PARTICULAR PURPOSE.**

Graco's sole obligation and buyer's sole remedy for any breach of warranty shall be as set forth above. The buyer agrees that no other remedy (including, but not limited to, incidental or consequential damages for lost profits, lost sales, injury to person or property, or any other incidental or consequential loss) shall be available. Any action for breach of warranty must be brought within two (2) years of the date of sale.

**GRACO MAKES NO WARRANTY, AND DISCLAIMS ALL IMPLIED WARRANTIES OF MERCHANTABILITY AND FITNESS FOR A PARTICULAR PURPOSE, IN CONNECTION WITH ACCESSORIES, EQUIPMENT, MATERIALS OR COMPONENTS SOLD BUT NOT MANUFACTURED BY GRACO.** These items sold, but not manufactured by Graco (such as electric motors, switches, hose, etc.), are subject to the warranty, if any, of their manufacturer. Graco will provide purchaser with reasonable assistance in making any claim for breach of these warranties.

In no event will Graco be liable for indirect, incidental, special or consequential damages resulting from Graco supplying equipment hereunder, or the furnishing, performance, or use of any products or other goods sold hereto, whether due to a breach of contract, breach of warranty, the negligence of Graco, or otherwise.

## **FOR GRACO BRAZILIAN/CANADIAN/COLUMBIAN CUSTOMERS**

The Parties acknowledge that they have required that the present document, as well as all documents, notices and legal proceedings entered into, given or instituted pursuant hereto or relating directly or indirectly hereto, be drawn up in English.

## **À L'ATTENTION DES CLIENTS BRÉSILIENS/CANADIENS/COLOMBIENS DE GRACO**

Les parties reconnaissent avoir convenu que la rédaction du présente document sera en Anglais, ainsi que tous documents, avis et procédures judiciaires exécutés, donnés ou intentés à la suite de ou en rapport, directement ou indirectement, avec les procédures concernées.

## **PARA CLIENTES BRASILEIROS/CANADIANOS/COLOMBIANOS DA GRACO**

As partes confirmam que solicitaram que o presente documento, assim como todos os demais documentos, notas e processos legais inseridos, atribuídos ou instituídos de acordo com o mesmo ou relacionados directa ou indirectamente com este documento, fossem redigidos em inglês.

## **PARA LOS CLIENTES EN BRASIL/CANADÁ/COLOMBIA**

Las partes reconocen haber convenido que el presente documento, así como todos los documentos, notificaciones y procedimientos judiciales emprendidos, presentados o establecidos que tengan que ver con estas garantías directa o indirectamente, estarán redactados en inglés.

## **ADDITIONAL WARRANTY COVERAGE / AVENANT DE GARANTIE COBERTURA ADICIONAL DE LA GARANTÍA / COBERTURA DE GARANTIA ADICIONAL**

Graco does provide extended warranty and wear warranty for products described in the "Graco Contractor Equipment Warranty Program".

Graco accorde une garantie étendue et se porte garant des produits décrits dans le "Programme de garantie d'équipements des fournisseurs Graco".

Graco proporciona una garantía extendida y una garantía que cubre el desgaste de los productos descritos en el "Programa de Garantía del Equipo Contractor de Graco".

A Graco fornece prorrogação de garantia e garantia de desgaste para os produtos descritos no "Graco Contractor Equipment Warranty Program" (Programa de garantia de equipamento Contractor da Graco).

**TO PLACE AN ORDER OR FOR SERVICE**, contact your Graco distributor.

**POUR PASSER COMMANDE OU DEMANDER UNE PRESTATION D'ENTRETIEN**, contactez votre distributeur Graco.

**PARA REMITIR UN PEDIDO O SOLICITAR SERVICIO**, póngase en contacto con el distribuidor de Graco.

**PARA EFECTUAR ENCOMENDAS OU PARA ASSISTÊNCIA TÉCNICA**, contacte o seu distribuidor da Graco.

*All written and visual data contained in this document reflects the latest product information available at the time of publication. Graco reserves the right to make changes at any time without notice.*

*Toutes les données écrites et visuelles figurant dans ce document reflètent les toutes dernières informations disponibles au moment de sa publication. Graco se réserve le droit de procéder à des modifications à tout moment sans avis préalable.*

*Todos los datos, escritos y visuales, contenidos en este documento reflejan la información más reciente sobre el producto disponible en el momento de su publicación, Graco se reserva el derecho de realizar cambios en cualquier momento, sin previo aviso.*

*Todo o texto e desenhos contidos neste documento reflectem as mais recentes informações sobre o produto disponíveis na altura da publicação. A Graco reserva-se o direito de efectuar alterações em qualquer momento sem aviso prévio.*

This manual contains English, French, Spanish, and Portuguese GN 309639 MM 309639

**Graco Headquarters:** Minneapolis  
**International Offices:** Belgium, China, Japan, Korea  
**GRACO INC. P.O. BOX 1441 MINNEAPOLIS, MN 55440-1441**  
**[www.graco.com](http://www.graco.com)**

PRINTED IN USA 309639 11/2002, Rev. 1/2006  
IMPRIMÉ AUX É.-U. 309639 11/2002, Rev. 1/2006  
IMPRESO EN EE.UU. 309639 11/2002, Rev. 1/2006  
IMPRESSO NOS EUA 309639 11/2002, Rev. 1/2006